

ТЕХНИЧЕСКИЕ ХАРАКТЕРИСТИКИ

Подключение	230 В, 50 Гц, кабель 2,5 метра, вилка с заземлением
Мощность (кВт)	0,37
Предохранитель (А)	16
Защита	IP 54 (защита от брызг)
Количество оборотов в минуту	130-360 (плавная регулировка)
Габариты (ДхШхВ)	475x425x520 мм (макс 830 мм)
Вес(кг)	28

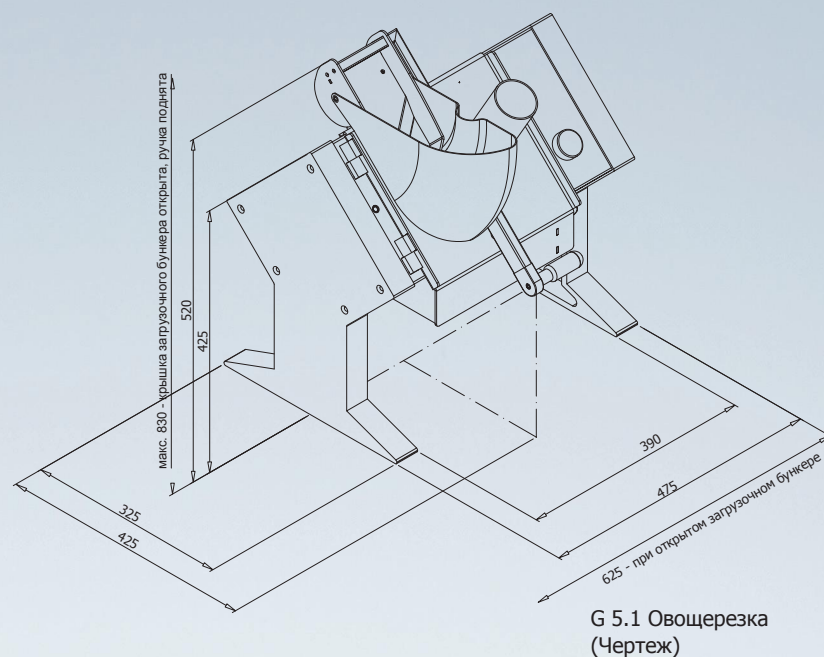

ПРОИЗВОДИТЕЛЬНОСТЬ ПЕРЕРАБОТКИ

Описание	Применение	Производительность**
Арочный дисковый нож, однолопастной	Нарезка овощей кружочками	50-200 кг/ч
Арочный дисковый нож, двухлопастной	Нарезка мягких овощей кружочками	50-100 кг/ч
Серповидный дисковый нож	Нарезка вареного картофеля кружочками	80-150 кг/ч
Диск для шинковки	Шинковка, например редьки, моркови, картофеля, сыра Гауда	120-200 кг/ч
Тёрочный диск	Тёрка, например, хлеба, орехов, шоколада, сыра	50-120 кг/ч
Тёрочный диск для картофеля	Тёрка, например, картофеля, сыра Пармезан	50 кг/ч
Тёрочный диск	Тёрка, например, картофеля	50 кг/ч
Насадка для нарезки кубиками	Нарезка кубиками овощей и фруктов	120-200 кг/ч

**Производительность зависит от толщины нарезки и вида продукта

На иллюстрациях приведены общие изображения, которые могут отличаться от фактического исполнения. Компания оставляет за собой право вносить технические изменения. Другие аксессуары можно найти в нашем прайс-листе. За ошибки при печати компания ответственности не несет.

*обозначенные звездочкой артикулы относятся к рекомендуемой базовой комплектации

AlexanderSolia
FOOD
PROCESSING

AlexanderSolia GmbH Alexanderstraße 59 – 61 D-42857 Remscheid
Telefon +49 (0)2191 95131-0 Telefax +49 (0)2191 95131-1 www.alexandersolia.com

G 5.1

„CUTTY“ Овощерезка



- От 30 порций в день
- Гастрономия
- Отели
- Общественное питание
- Сервис для приемов
- Диетическая кухня

- Загрузочный бункер размера XXL для крупных продуктов
- Пространство внизу удобно подходит для гастремкостей формата GN 1/1
- Машина и аксессуары полностью выполнены из нержавеющей стали
- Плавная регулировка скорости
- Экономия благодаря несущему диску
- Съемные аксессуары можно мыть в посудомоечной машине

AlexanderSolia
FOOD
PROCESSING

Alexanderwerk **SOLIA**

Функциональные особенности



Машина выполнена из нержавеющей стали



1 Легкая чистка благодаря съемной крышке, приспособленной для мытья в посудомоечной машине

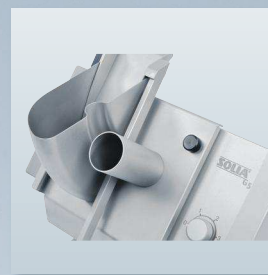

2 Приёмное отверстие для длинных продуктов (Ø61мм)



3 Загрузочный бункер размера XXL подходит для переработки большого количества продукта за один цикл (площадь резки 173см²)

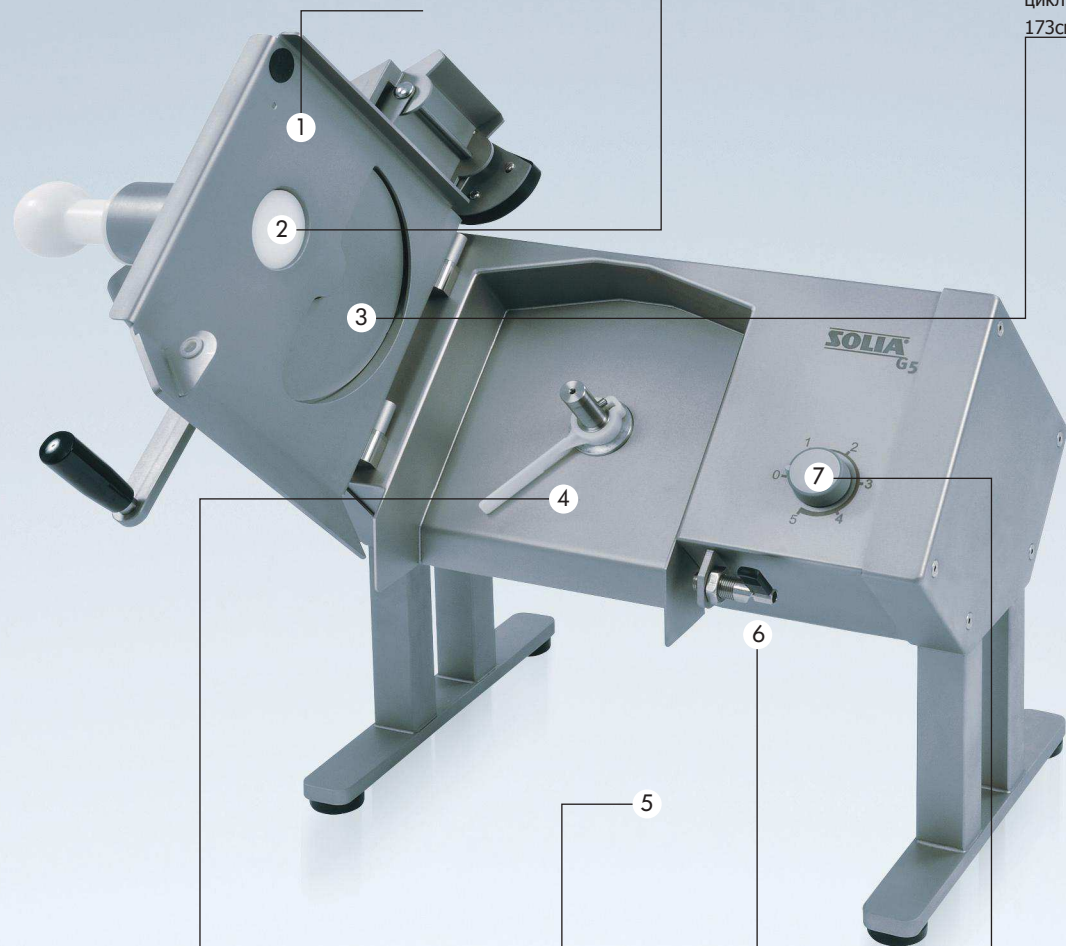

4 Экономия благодаря несущему диску



5 Боковой предохранительный стопор для габаритностей формата GN 1/1 (высота 150 мм)



6 Боковой предохранительный стопор для фиксации крышки отделения резки



7 Плавная регулировка от 130 до 360 оборотов в мин.

Режущие диски и аксессуары



Арочный дисковый нож, нержавеющая сталь, двухлопастной, регулируемый
0-5 мм 561 000 0352*

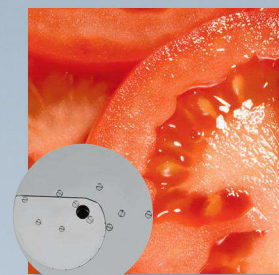

Арочный дисковый нож, нержавеющая сталь, однолопастной, регулируемый
0 -10 мм 103 275 000



Серповидный дисковый нож, нержавеющая сталь
3 мм 561 000 0363
4 мм 561 000 0360*
6 мм 561 000 0361



Дисковый нож для нарезки полосками, нержавеющая сталь
2 x 2 мм жюльен 561 000 0362*
4 x 4 мм жюльен 561 000 0364
6 x 6 мм 561 000 0366
8 x 8 мм 561 000 0368



Дисковый нож с волнистым лезвием, нержавеющая сталь
4 мм 561 000 0369
6 мм 568 000 0367



Несущий диск для дисков для сырого продукта, шинковки и терочного диска

Несущий диск для дисков для сырого продукта, шинковки и терочного диска
568 000 0370*



Тёрочный диск для сырого продукта, нержавеющая сталь, ручная заточка

2 мм 561 000 0380
2,5 мм 561 000 0382
3 мм 561 000 0371*
4 мм 561 000 0374



Диск для шинковки, нержавеющая сталь, ручная заточка

6 мм 561 000 0372*
9 мм 561 000 0373

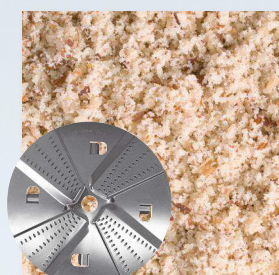

Тёрочный диск, нержавеющая сталь

2 мм 561 000 0381
3 мм 561 000 0375
4 мм 561 000 0378



Тёрочный диск для картофеля, нержавеющая сталь, зубчатый венец

561 000 0376

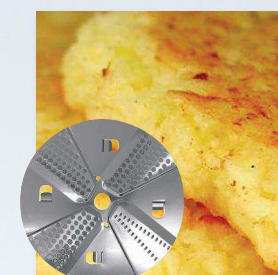

Тёрочный диск, нержавеющая сталь, частично зубчатый венец, комбинация из 376/380
561 000 0377



Насадка для нарезания кубиками, в сборе

4 x 4 x 5 мм 105 040 000
5,5 x 5,5 x 5 мм 105 043 000
8 x 8 x 10 мм 105 046 000
11 x 11 x 10 мм 105 049 000*
16 x 16 x 10 мм 105 052 000
22 x 22 x 10 мм 105 055 000



Защитная ручка для ножа для нарезки кубиком

105 040 190

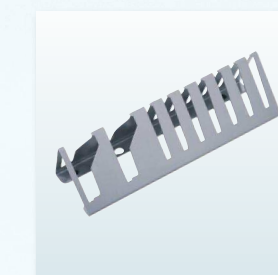

Стойка для дисков, 2 основных диска, 7 сменных дисков

561 000 0191*

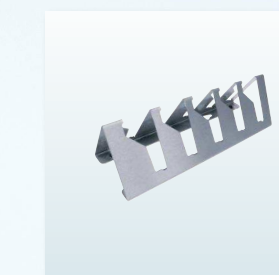

Стойка для сменных дисков, 5 дисков

561 000 0190