

Инструкция по эксплуатации

Мультитемпературный винный шкаф

Модель: VIP150/VIP180



Это устройство предназначено только для хранения вина

Меры предосторожности

Если это изделие содержит углеводородный хладагент, соблюдайте указания, приведенные ниже.

Поскольку данное изделие содержит горючий хладагент, важно не допускать повреждения трубопроводов хладагента.

Стандартом EN378 регламентируется, что помещение, в котором вы устанавливаете изделие, должно иметь объем 1 м³ на 8 г углеводородного хладагента, используемого в устройстве. Это требование имеет своей целью избежать образования горючей газо-воздушной смеси в помещении, где находится изделие, в случае нарушения герметичности контура хладагента. Количество хладагента, используемого в вашем изделии, указано на табличке с паспортными данными.

ВНИМАНИЕ: Следите за тем, чтобы вентиляционные отверстия в шкафу изделия или встроенной конструкции оставались открытыми

ВНИМАНИЕ: Для ускорения процесса размораживания не разрешается использовать никаких механических предметов или других средств, кроме рекомендованных изготовителем

ВНИМАНИЕ: Оберегайте контур хладагента от повреждений

ВНИМАНИЕ: Не используйте электрические приборы внутри охлаждаемого отсека хранения, исключая устройства рекомендованного изготовителем типа

ВНИМАНИЕ: Не оставляйте изделие под дождем

ВНИМАНИЕ: Данное изделие не рассчитано на использование детьми или немощными людьми, если за ними нет надлежащего контроля со стороны ответственного лица, позволяющего обеспечить безопасное использование. Необходимо присматривать за детьми для того, чтобы они не играли с изделием.

- Храните ключи в отдельном месте, недоступном для детей
- Прежде чем приступать к техническому обслуживанию или мойке изделия, выньте вилку шнура питания изделия из электрической розетки или отключите источник электропитания
- В случае повреждения шнура питания должны заменить его изготовитель, его сервисный агент или иные квалифицированные лица во избежание опасности
- Формирование инея на внутренних стенках испарителя и верхних частях является естественным и нормальным явлением. Удалить его сухой тканью
- Указания по замене перегоревших ламп должны быть включены в инструкцию
- Следует иметь в виду, что внесение изменений в конструкцию изделия приводит к полному аннулированию гарантии и отказу производителя от обязательств.

Общий вид шкафа



Рис. 1

Содержание

Меры предосторожности	2	Работа и функции	8
Общий вид шкафа	2	Размораживание и обслуживание	11
Перед использованием	3	Возможные неисправности	12
Установка и запуск	3	Гарантия и сервис	13
Технические данные	6	Утилизация	14
Перевешивание дверей	7		

Перед использованием

Сохраните инструкцию, чтобы обращаться к ней в будущем.

По получении проверьте, чтобы прибор не был поврежден при транспортировке. Если прибор был поврежден при транспортировке, об этом следует сообщить местному дистрибьютеру до того, как винный шкаф будет установлен для использования.

Удалите упаковку. Помойте внутреннюю поверхность холодильной камеры теплой водой с моющим средством. Ополосните чистой водой и насухо вытрите (см. инструкции по обслуживанию). Используйте при этом мягкую ткань.

Если при транспортировке прибор был в горизонтальном положении или находился на холоде (ниже чем +5°C), нужно позволить ему постоять как минимум час в вертикальном положении при комнатной температуре, не включая его в сеть.

Установка и запуск

1. Размещение

Для безопасности и из-за эксплуатационных требований, прибор должен быть установлен в сухом, хорошо проветриваемом помещении (максимальная относительная влажность воздуха не более 75%) на прочную, ровную горизонтальную поверхность. Никогда не устанавливайте его вблизи нагревательных приборов, например, кухонных плит или радиаторов, и постарайтесь избежать попадания на прибор прямых солнечных лучей.

2. Температура окружающей среды

Климатический класс указан на табличке с заводским номером (см. рис. 1 на странице 2 и рис. 10 на странице 8). Этот класс определяет оптимальную температуру в помещении. Винные шкафы для использования при низких температурах (с системой «Зима»), могут функционировать при температуре окружающей среды ниже 5 °C.

Климатический класс	Температура окружающей среды
SN	+10 °C до +32 °C
N	+16 °C до +32 °C
ST	+18 °C до +38 °C
T	+18 °C до +43 °C

3. Установка

Поверхность, на которой установлен прибор, должна быть ровной и горизонтальной. Не используйте рамы, каркасы или нечто подобное. Прибор может быть установлен отдельно, встроен в кухонную мебель, или рядом с другими холодильниками (рис. 2-3).

4. Шкаф (вид сверху)

Если сбоку от прибора находится стена или другой шкаф, нужно оставить достаточно места для открывания двери с тем, чтобы можно было удалить полки (рис. 4).



Рис. 2

Рис. 3

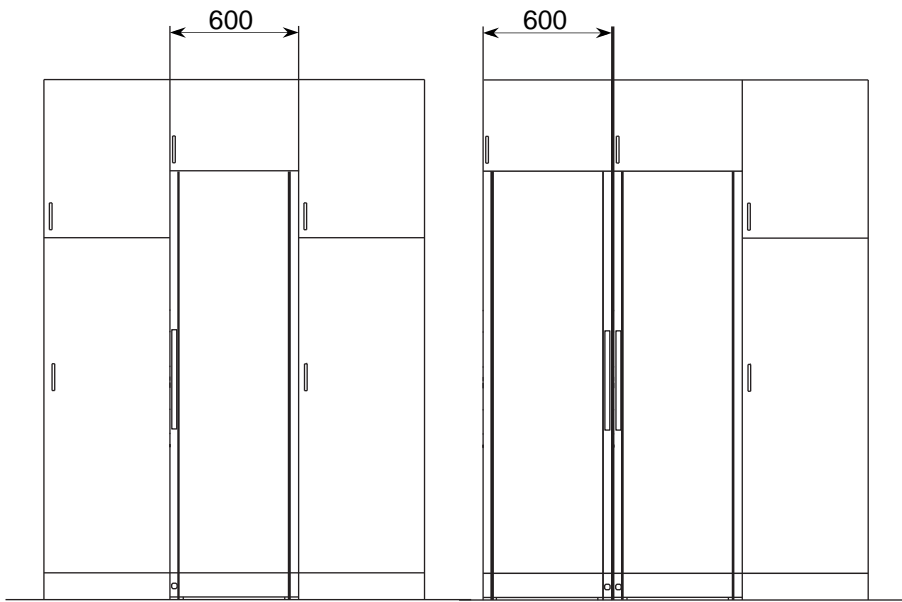

Рис. 4

5. Вентиляция

Важно чтобы прибор хорошо проветривался, и чтобы воздух мог беспрепятственно циркулировать над ним, под ним и вокруг него. Рисунки ниже иллюстрируют, как правильно обеспечить циркуляцию воздуха (рис. 5-6)

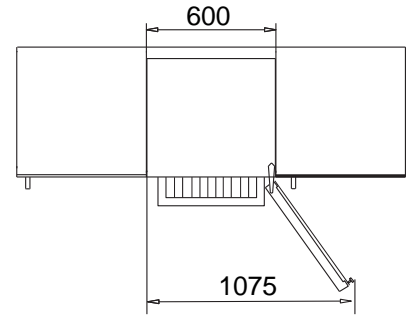

Рис. 5



Рис. 6

Предусмотрены специальные упоры (две разные модели) в задней части холодильника, которые обеспечивают нормальную циркуляцию воздуха. Установите два упора, поставляемые в комплекте, как показано на рис. 7

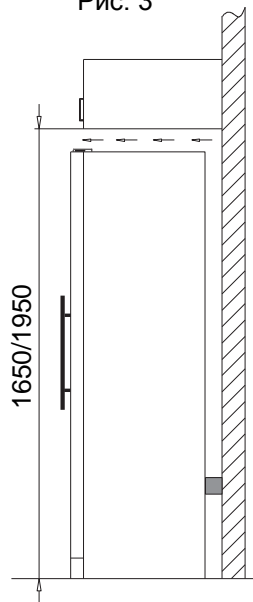

Рис. 7

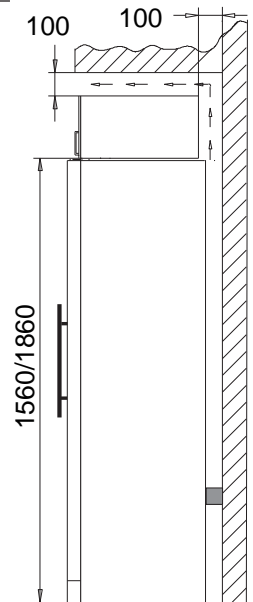
6. Вертикальное положение

Важно чтобы прибор был установлен вертикально на ровную горизонтальную поверхность. Вы можете регулировать высоту ножек, расположенных под передней частью прибора (рис. 8). Используйте спиртовой уровень, чтобы убедиться, что прибор стоит абсолютно вертикально.

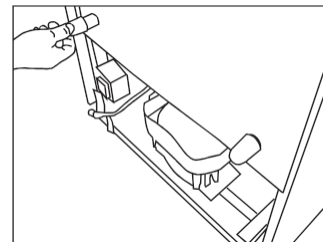
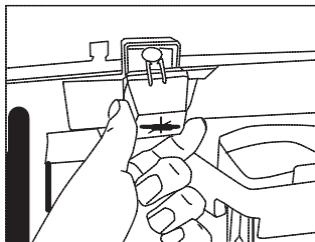

Рис. 8

Технические данные

Данное устройство соответствует требованиям директив ЕС, в том числе Директиве 2006/95/ЕС по низкому напряжению и директиве 2004/108/ЕС по электромагнитной совместимости.

Табличка внутренней информации включает в себя различные данные, а также номер модели и серийный номер.

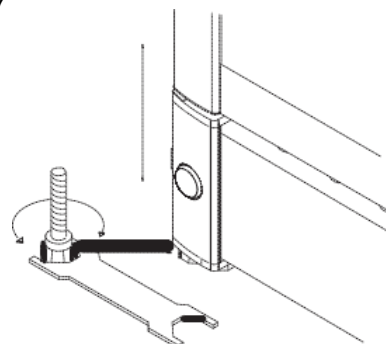
Максимальная нагрузка

20 кг

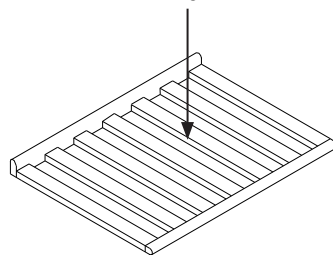

Перевешивание дверей

Дверь может быть перевешена для открытия справа или слева следующим образом:

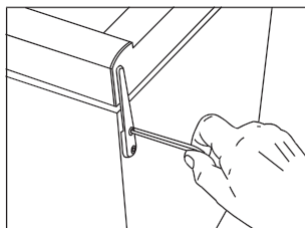

1. Положите прибор задней стенкой на пол и ослабьте верхнюю петлю

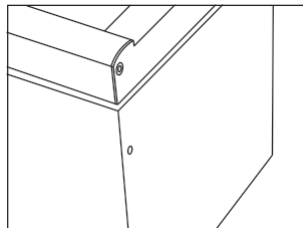

2. Снимите верхнюю петлю

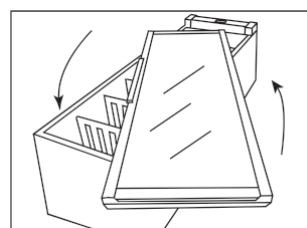

3. Поверните стеклянную дверь на 180 ° (на FZ295W потяните за ручку, чтобы ослабить сопротивление уплотнителя)

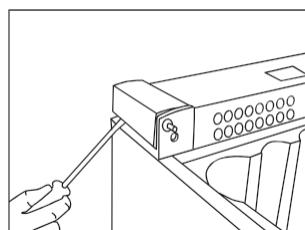

4. Используя плоскую отвертку, снимите пластиковые крышки

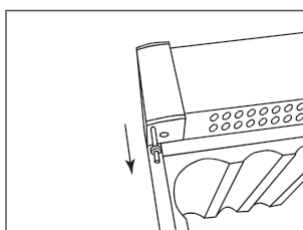

5. Выньте шпильку из петли и установите ее на противоположной стороне

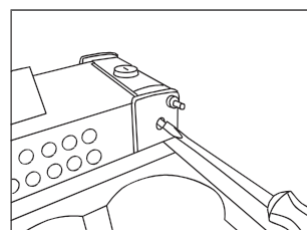

6. Выкрутите запорную шпильку плоской отверткой

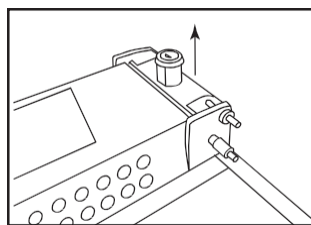

7. Когда булавка замка будет ослаблена полностью, вытащите ее вместе с цилиндром замка и смонтируйте на противоположной стороне

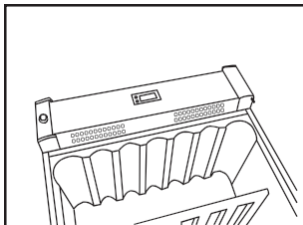

8. Защелкните пластиковые крышки на противоположной стороне

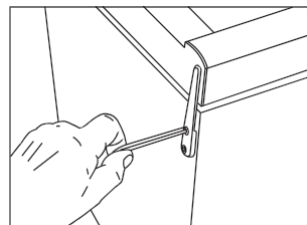

9. Установите дверь на нижнюю, затем на верхнюю шпильку и плотно закрутите

10. После перевешивания двери важно удостовериться в том, что уплотнитель обеспечивает герметичность ее закрытия по всему периметру. Если этого не происходит, нагрейте феном уплотнитель по периметру двери. После этого немного растяните уплотнительную резину так, чтобы дверь плотно прилегала к камере холодильника. Ни в коем случае нельзя перегревать уплотнитель до расплавления!

Работа и функции

1. Электронный регулятор

Электронный регулятор обеспечивает поддержание температуры, выставленной для верхней и нижней зон хранения. Это достигается при помощи передовой системы управления холодильной машиной, нагревательным элементом и вентилятором. Заданная температура сохраняется в памяти на случай нарушения электропитания.



Рис. 9

Электронный регулятор имеет следующие функции:

- Выключатель
- Выключатель освещения*
- Настройка температуры
- Индикация температуры
- Сигнал предупреждения о слишком высокой или слишком низкой температуре

* Лампа может гореть постоянно или только, когда открыта дверь.

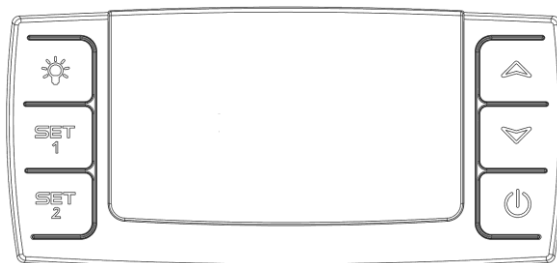
2. Индикация температуры

На дисплее отображается фактическая температура. Верхние цифры на дисплее показывают температуру в верхней зоне, а нижние цифры - температуру в нижней зоне. Индикатор температуры оснащен встроенным фильтром, который воспроизводит фактическую температуру в бутылках. Таким образом, индикатор не реагирует на кратковременные колебания температуры воздуха.

3. Настройка температуры

Термостат оснащен устройством блокировки от детей. Это устройство активируется одновременным нажатием кнопок со стрелками вверх и вниз. По истечении приблизительно 3 секунд на индикаторе появляется мигающая индикация "PoP". Затем вновь отображаются значения фактической температуры. Кроме того, заданную температуру можно вывести на дисплей путем нажатия соответственно кнопок SET1 и SET2.

Устройство блокировки от детей отключается одновременным нажатием кнопок со стрелками вверх и вниз. По истечении приблизительно 3 секунд на индикаторе появляется мигающая индикация "PoP", а затем может быть задана температура.

4. Настройка температуры в верхней зоне

Нажмите кнопку SET1. После этого температуру в верхней зоне можно будет регулировать в направлении повышения и понижения кнопками стрелками вверх и вниз соответственно. Диапазон регулировки температуры составляет 8 - 22°C, но при этом в верхней зоне нельзя задавать температуру ниже, чем задана для нижней зоны.

5. Настройка температуры в нижней зоне

Нажмите кнопку SET2. После этого температуру в нижней зоне можно будет регулировать в направлении повышения и понижения кнопками стрелками вверх и вниз соответственно. Диапазон регулировки температуры составляет 5 - 22°C, но при этом в нижней зоне задавать температуру, которая будет выше, чем задана для верхней зоны.

6. Аварийная (предупредительная) сигнализация

Сигнализация предупреждает о заниженной температуре посредством датчика низкой температуры и о завышенной температуре посредством датчика высокой температуры. Сигнализация включает прерывистый звуковой сигнал и вызывает появление предупреждения на дисплее. (🔊)

Сигнализация о завышенной температуре: прерывистый звуковой сигнал + поочередная смена на дисплее индикации "HtA" и фактической температуры.

Сигнализация о заниженной температуре: прерывистый звуковой сигнал + поочередная смена на дисплее индикации "LtA" и фактической температуры.

Можно установить температурный порог, при превышении которого будет включаться сигнализация.

Аварийный звуковой сигнал можно отключить нажатием любой кнопки на термостате. Для удаления сигнала тревоги с дисплея нажмите кнопку включения / выключения а затем нажмите ее еще раз для того, чтобы запустить компрессор.



7. Сигнал открытой двери

Если дверь открыта более двух минут активируется сигнал открытой двери.

8. Освещение

Для включения/отключения освещения нажмите кнопку 

9. Постоянное освещение

Чтобы включить постоянное освещение (например – для демонстрации вашей коллекции) нажмите 2 раза кнопку . Для отключения освещения нажмите 1 раз кнопку .

10. Регулировка температуры в двух зонах

Стандартная температура в верхней и нижней зонах 16°C и 6°C соответственно. Эти параметры позволяют эффективно хранить вино различных типов, которое следует разместить в винном шкафу сверху вниз следующим образом:

- крепкие красные вина: +16 до +19°C
- розовые и легкие красные вина: +12 до +16°C
- белые вина: +10 до +12°C
- шампанские и игристые вина: +6 до +8°C

Рекомендуется подавать вино при температуре немного ниже той, которая рекомендована для употребления, поскольку вино слегка нагревается, когда его наливают в бокал.

11. Установка единой температуры в обеих зонах

Для долгосрочного хранения вин в верхней и нижней зонах должна быть установлена температура 12°C. Система управления будет поддерживать данную температуру во всем винном шкафу. Однако, под влиянием комнатной температуры в шкафу, может постепенно образоваться небольшой перепад температур. Система управления будет поддерживать заданную температуру в нижней зоне. В верхней зоне температура может быть выше на 0 – 3 °C, в зависимости от температуры в помещении.

Размораживание и обслуживание

Винный шкаф размораживается автоматически. Растаявшая вода сбегает по трубке и собирается в поддоне над компрессором, где высокая температура от компрессора заставляет ее испаряться. Поддон для талой воды следует периодически мыть.

Уборка холодильника

Перед уборкой выключите холодильник из сети. Для мытья лучше всего использовать теплую воду (максимальная температура 65°C) с небольшим количеством моющего средства. Не используйте чистящие/абразивные средства. Используйте мягкую ткань. После мытья сполосните чистой водой и вытрите насухо. Следует периодически прочищать канал для талой воды (конденсата от испарителя), находящийся в основании задней стенки камеры. Два раза в год залейте туда несколько капель дезинфицирующего средства, и прочистите его, используя ершик для чистки трубок. Никогда не используйте для уборки острые инструменты.

Герметизирующая резиновая лента вокруг двери (уплотнитель) должна регулярно очищаться, чтобы предотвратить изменение ее цвета и продлить срок службы. Используйте чистую воду. После очистки уплотнителя, проверьте, чтобы он обеспечивал герметичное закрытие двери.

Пыль, которая собирается на конденсаторе, задней стенке холодильника, компрессоре, лучше всего удалять пылесосом.

Возможные неисправности

Неисправность	Возможная причина	Средства устранения
Прибор «не подает признаков жизни».	Прибор выключен. Нет электричества; Сгорел предохранитель; Прибор неправильно подключен.	Нажмите кнопку включения вкл/выкл. Проверьте наличие напряжения в сети. Замените предохранитель.
Вода собирается в основании камеры.	Засорилась трубка для талой воды.	Прочистите трубку и отверстие для стока на задней стенке камеры.
Вибрация или надоедливый шум.	Холодильник установлен не горизонтально. Прибор касается других предметов мебели. Контейнеры или бутылки в шкафу стучат друг об друга.	Выровняйте прибор, используя спиртовой уровень. Отодвиньте прибор от других предметов. Расставьте контейнеры и/или бутылки, чтобы они не касались друг друга.
Компрессор работает непрерывно	Слишком высокая температура в комнате	Обеспечьте надлежащую вентиляцию.
На дисплее высвечивается «P1».	Неисправен или накоротко замкнут верхний датчик.	Позвоните в сервис. Пока поломка не будет устранена, в камере будет поддерживаться большая из двух заданных температур.
На дисплее высвечивается «P2».	Неисправен или накоротко замкнут нижний датчик.	Позвоните в сервис. Пока поломка не будет устранена, в камере будет поддерживаться большая из двух заданных температур.

Гарантия и сервис

1. Отказ от гарантийных обязательств

Поломки и повреждения, обусловленные напрямую или косвенно несоблюдением правил эксплуатации, использованием не по назначению, неудовлетворительным техническим обслуживанием, неправильным механическим или электрическим монтажом. Пожары, аварии, удары молнии, перепады напряжения или другие электрические нарушения, включая дефектные плавкие предохранители или неисправности питающей сети.

Следует иметь в виду, что внесение изменений в конструкцию изделия или комплектацию изделия ведет к аннулированию гарантии и ликвидации ответственности за качество изделия, а само изделие нельзя будет эксплуатировать законно. Сертификация, указанная на табличке с паспортными данными, также станет недействительной.

Вопросы, связанные с транспортными повреждениями, обнаруженными покупателем, как правило, решаются между покупателем и дистрибьютором, т.е. дистрибьютор обязан удовлетворить претензии покупателя.

Прежде чем обращаться к специалистам за оказанием технической помощи, выясните, не можете ли вы устранить неисправность самостоятельно. Если на ваше обращение за оказанием помощи гарантия не распространяется, например, если изделие вышло из строя в результате перегорания плавкого предохранителя или нарушения правил эксплуатации, вам будет выставлен счет, исходя из расходов на оказание технической помощи.

2. Запасные части

При заказе запасных частей укажите тип, продукт и заводской номер вашего изделия. Эта информация приведена на табличке с паспортными данными на задней стенке изделия. Табличка с паспортными данными содержит различную техническую информацию, включая тип и серийные номера.

Примечание: При необходимости ремонта или замены вашего изделия обращайтесь только в официальные сервисные центры!

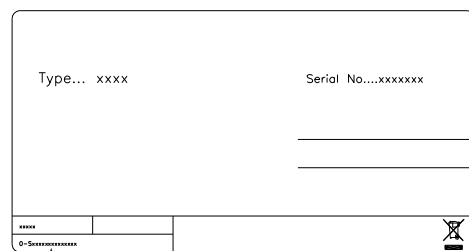

Номер продукта Рис. 10

Утилизация



Информация по обращению с отходами для стран, не входящих в Европейский Союз



Действие данных символов распространяется только на Европейский Союз.

Если Вы собираетесь утилизировать данный продукт, узнайте в местных органах власти или у дилера, как следует поступать с отходами такого типа.

Орган по сертификации / Федеральный орган исполнительной власти	Сертификат соответствия / декларация:	Дата выдачи / регистрации:	Срок действия до:
ООО "Гарант Плюс"	№ C-FR.АЛ16.В.03892	10.04.2015	09.04.2020

