

МУЛЬТИЗОНАЛЬНЫЕ СИСТЕМЫ КОНДИЦИОНИРОВАНИЯ ВОЗДУХА

К л и м а т д л я л у ч ш е й ж и з н и







История

GENERAL CLIMATE – это международный промышленный холдинг, созданный в 2002 году на деньги Российских инвесторов с целью занять одну из лидирующих позиций среди мировых производителей оборудования для кондиционирования, вентиляции и холодильных систем.

Нашими Партнерами всегда становились только лучшие производители своей отрасли. Главным критерием в выборе Партнера всегда было – четко следовать принципам бескомпромиссного качества.

На сегодняшний день GENERAL CLIMATE имеет стратегическое сотрудничество с производственными площадками на территории Германии, Италии, Чехии, Дании, России и Китая. Кроме того, за это время компании удалось сконцентрировать огромный интеллектуальный потенциал, выраженный в наличии опытных управленцев и инженеров из разных стран, авторитетных специалистов в области маркетинга и международных продаж.

Такое сочетание создает по истине благоприятную среду для производства высококачественного, надежного и конкурентного оборудования.



Цели

Oсновной целью General Climate является создание высокотехнологичного продукта, который по качеству и своим техническим возможностям превосходил бы существующие аналоги, но не вызывал ощущения недоступности.

Концепция бренда нашла отражение в названии GENERAL CLIMATE. Сочетание «GENERAL» – общий, а значит, созданный для общества, «CLIMATE» – атмосфера, которая окружает нас. Так же, как давно знакомые нам «General Motors», «General Electric», созданные для общества, но основной концепцией, которых являются:

- надежность;
- удобство;
- доступность.

Кроме того «GENERAL» означает еще и главный, а значит стремящийся управлять, внушать доверие, вести за собой и вызывать безмолвное уважение, как воинское звание Генерала России. Таким образом, GENERAL CLIMATE – это бренд, призванный становиться народным, а значит главным и единственным в выборе оборудования для создания желаемой атмосферы вокруг Вас.



МОДЕЛЬНЫЙ РЯД 2010 РЯД 2010

Система General Climate DV-max (на фреоне R22*)

Внешние блоки серии D2



Наружный блок
10/14 кВт (4/6 HP)



Наружный блок
28 кВт (10 HP)



Наружный блок
56 кВт (20 HP)



Наружный блок
84 кВт (30 HP)

Внешние блоки серии D4



Наружные блоки модульной системы
22-180 кВт (8-64 HP)



Настенный внутренний блок



Кассетный внутренний блок
с распределением воздуха в
четырёх направлениях



Кассетный внутренний блок с
распределением воздуха в четырёх
направлениях с лицевой панелью
600x600 мм (компактный)



Кассетный внутренний блок
с распределением воздуха в
одном направлении



Напольно-потолочный
внутренний блок

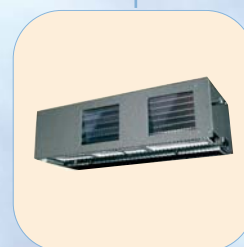

Канальный внутренний блок



Низкопрофильный
канальный блок (плоский)

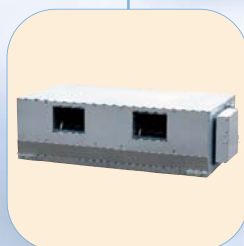

Канальный высоконапорный
внутренний блок

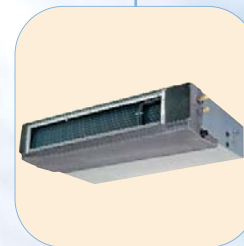

Низконапорный канальный
внутренний блок

* Под заказ возможны поставки оборудования с другим хладагентами

Маркировка VRF систем General Climate

G C / G W - M V 280 / 4 C 3 N 2 D - A

Тип управления

D – Digital Scroll, серия D2
D4 – Digital Scroll с технологией EVI, серия D4
V – Inverter
M – Intelligent Multi

Тип фреона

N1 – R410A
N2 – R407C
- – R22

Тип электропитания

3 – 3ф, 380 В, 50 Гц
- – 1ф, 220-240 В, 50 Гц

Тип блоков системы

1C – внутренний блок, кассетный 1-но направленный
4C – внутренний блок, кассетный 4-х направленный (стандартный размер)
4C-A – внутренний блок, кассетный 4-х направленный (компактный размер)
DP – внутренний блок, каналный высоконапорный
DH – внутренний блок, каналный средненапорный
DH-A – внутренний блок, каналный средненапорный (плоский)
DS – внутренний блок, каналный низконапорный
CF – внутренний блок, напольно-потолочный
GD-E – внутренний блок, настенного типа
GD-Y – внутренний блок, настенного типа с встроенным ЭРК

Холодопроизводительность

280 – значение мощности (x100 Вт.)

Multi-Digital-Variable (MDV)

Тип блока

W – внешний блок

Фирма

G – General Climate

Тип блока

C – внутренний блок

Фирма

G – General Climate

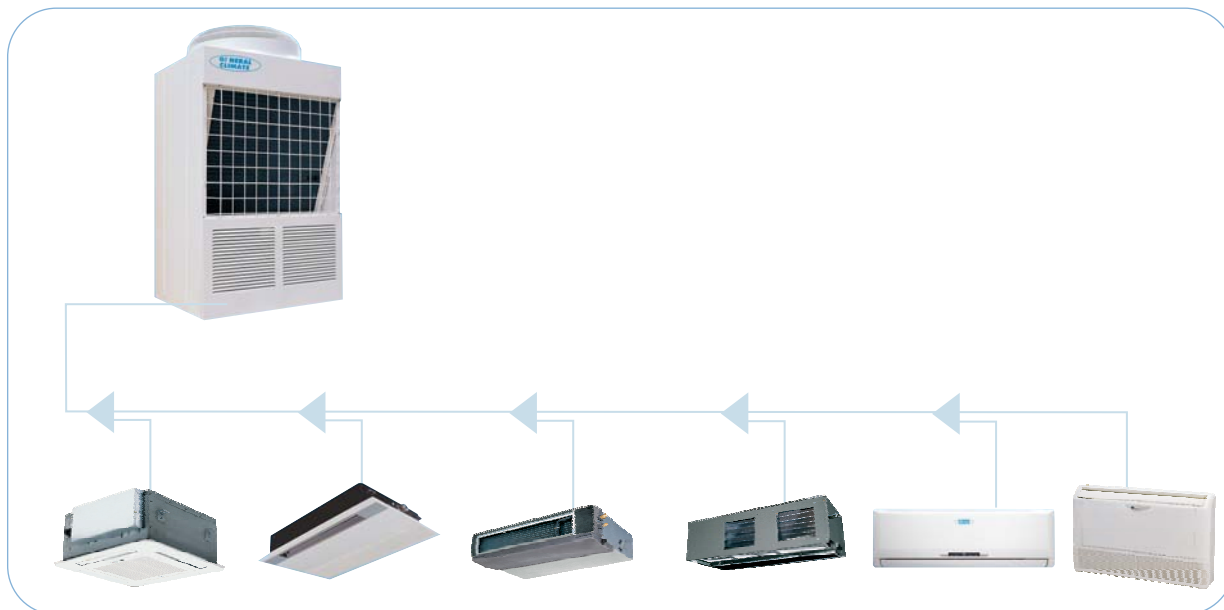

Модульная мультizonальная система кондиционирования General Climate DV-max представляет собой систему с импульсным регулированием производительности компрессора. Благодаря использованию технологии Copeland Digital Scroll с бесступенчатой регулировкой производительности снижается потребление электроэнергии и упрощается конструкция систем, что приводит к увеличению надежности. Диапазон регулирования производительности в системе DV-max составляет от 10 до 100%. Важной особенностью Digital Scroll является отсутствие электромагнитных помех, так как загрузка и разгрузка компрессоров осуществляется в результате механических перемещений регулирующих органов. Это — единственная технология, обеспечивающая возврат масла естественным путем, за счет поддержания высокой скорости течения хладагента. Она идеально подходит для мультizonальных систем при одновременной работе внутренних блоков.

Электромагнитные клапаны PWM рассчитаны, в среднем, на 40 млрд. включений, что составляет, приблизительно, 30 лет работы.

Модульные мультizonальные системы DV-max имеют большие возможности для расширения. Большая линейка внутренних блоков позволяет выполнить подбор, как по требуемой мощности, так и в соответствии с индивидуальными потребностями заказчика и интерьером. В модельном ряду General Climate DV-max присутствуют внутренние блоки всех основных типов: кассетные, напольно-потолочные, каналные, настенные. Коэффициент энергетической эффективности (EER) системы достигает 3,2 Вт/Вт.

Дистанционное управление системой кондиционирования DV-max может осуществляться при помощи индивидуального пульта, пульта управления группой блоков и центрального пульта управления. Стандартная система управления поставляется заводом изготовителем полностью готовой к монтажу. Это значительно снижает затраты на монтаж и вероятность появления неисправностей вследствие возможных ошибок при монтаже.

Благодаря простоте установки и продуманной схеме управления, система General Climate DV-max полностью соответствует требованиям рынка климатической техники.

Конструкция блоков DV-max

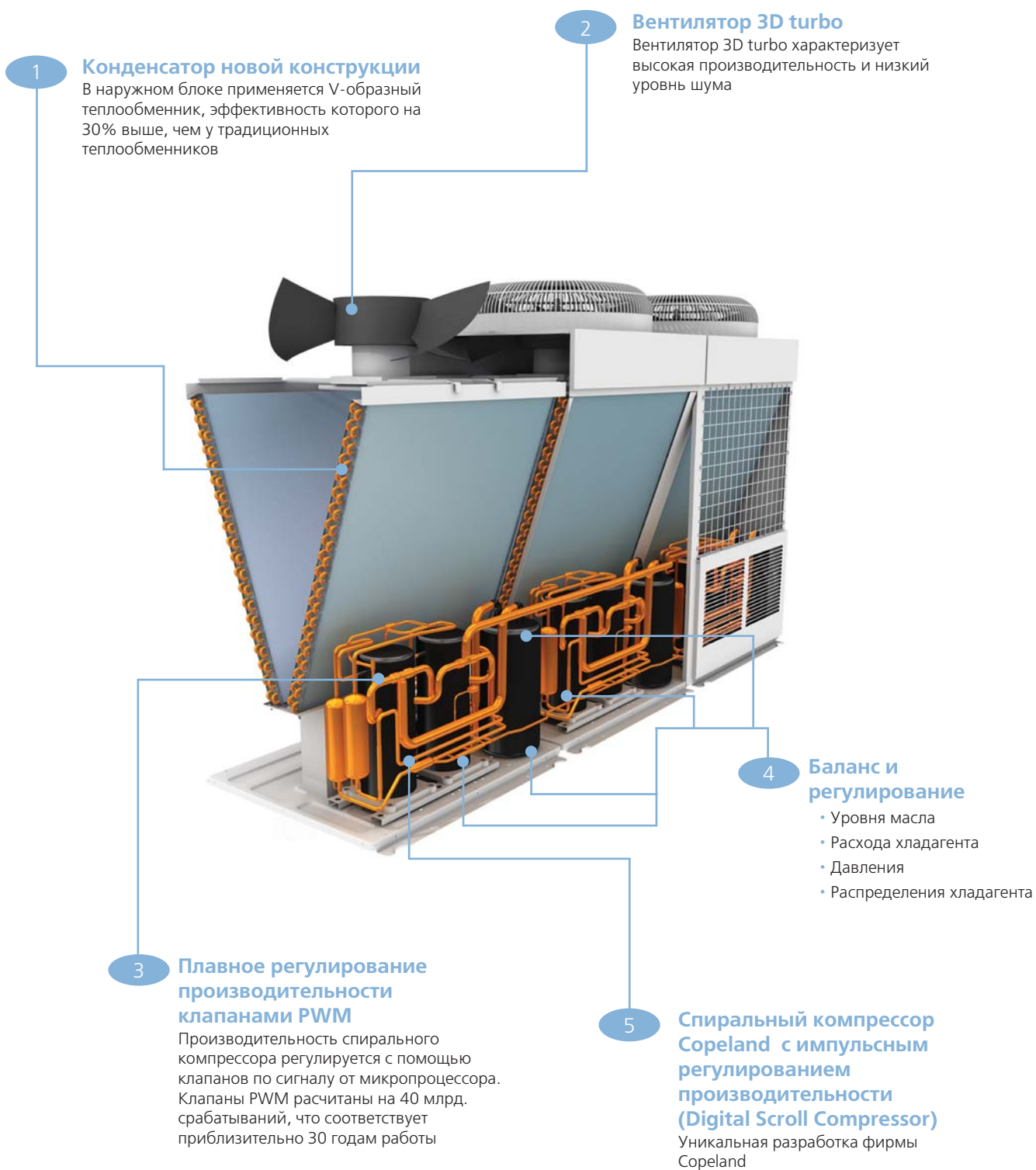

Компрессор с импульсным регулированием производительности Digital Scroll Compressor



Основной технологии DV-max является компрессор Digital Scroll – спиральный компрессор с полностью цифровым управлением.

Его основные преимущества:

- Широкий диапазон мощности: 10%-100%
- Плавная регулировка мощности
- Сверхнадежный соленоидный клапан (до 40 млрд. циклов, что соответствует 30 годам непрерывной работы)
- Высокая степень герметичности и высокая стабильность цикла компрессора

Принцип работы компрессора с импульсным регулированием производительности (Digital Scroll Compressor)

В спиральном компрессоре с импульсным регулированием производительности используется принцип осевого уплотнения подвижной и неподвижной спиралей. Герметичность уплотнения может изменяться путём осевого перемещения диска с неподвижной спиралью. Для регулирования производительности (нагрузка/разгрузка) компрессора между верхней и нижней частью неподвижной спирали и всасывающим патрубком установлен электромагнитный клапан. Когда электромагнитный клапан закрыт, диск с неподвижной спиралью опускается вниз, достигается полная герметичность уплотнения спиралей и компрессор нагружается.

Когда электромагнитный клапан PWM открыт, давление в полости снижается, давление сжатия становится выше, чем давление над диском с неподвижной спиралью и неподвижная спираль перемещается вверх. Полость с высоким давлением соединяется с входом компрессора, и компрессор разгружается.

Когда электромагнитный клапан закрыт, диск с неподвижной спиралью опускается вниз, достигается полная герметичность уплотнения спиралей и компрессор нагружается. Изменяя соотношение времени открытия и закрытия электромагнитного клапана, можно регулировать производительность компрессора.

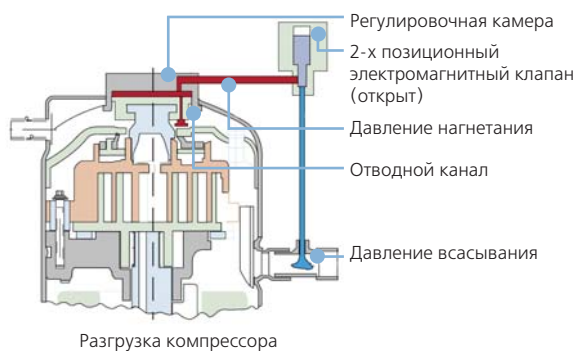
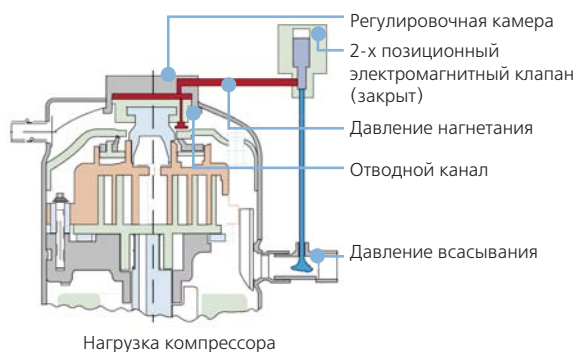

Принцип управления системой с переменной производительностью

Периодически нагружая и разгружая компрессор, можно регулировать расход хладагента в системе. Один период нагрузки и разгрузки компрессора называется управляющим циклом. Обычно длительность управляющего цикла занимает 10-12 секунд. Изменяя соотношение времени разгрузки и нагрузки, можно изменить расход хладагента.

Пример: Предположим, полная производительность компрессора составляет 10 л.с., а длительность управляющего цикла составляет 20 секунд. Если необходима производительность 5 л.с. (50% от полной производительности), то время загрузки компрессора должно составлять 50% от длительности управляющего цикла, т.е. период разгрузки и загрузки должны быть равны 10 секундам. Если необходима производительность 2 л.с. (20% от полной производительности), то время загрузки компрессора должно составлять 20% от длительности управляющего цикла, т.е. период загрузки должен быть равен 4 секундам, а разгрузки должен быть равен 16 секундам. Этот принцип справедлив для любой производительности. Схемы выбора периодов разгрузки и загрузки для обеспечения 10%, 50% и 100% от полной производительности компрессора приведены на рисунке ниже.

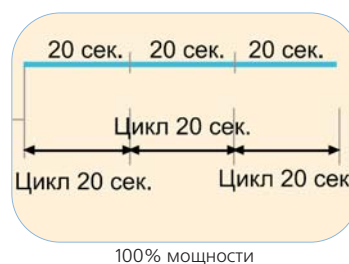
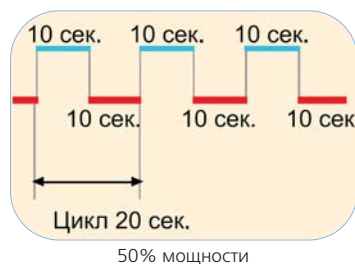
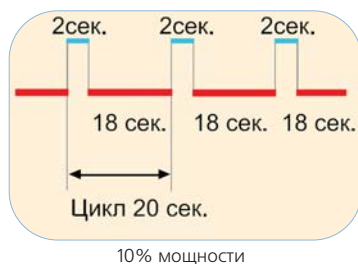

Технология EVI

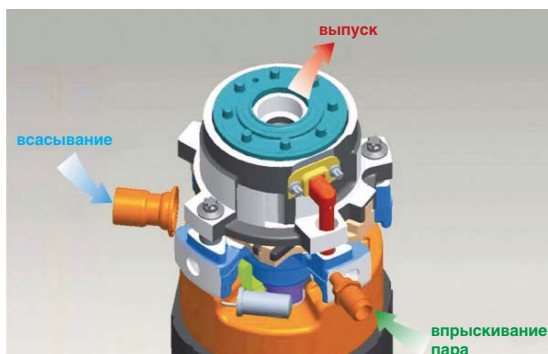

Технология EVI (Enhanced Vapour Injection) — «расширенного инжекторного впрыска», фактически представляет собой дополнительный порт компрессора, который получает часть парожидкостного хладагента через дополнительные клапаны непосредственно в камеру сжатия. Технология EVI в условиях низких температур при работе системы на обогрев позволяет достигнуть неизменной теплопроизводительности и высокого коэффициента EER. Данная разработка нашла применение в отдельной линейке наружных блоков DV-MAX-серии D4, модельный ряд которых состоит из

пяти типоразмеров (8, -10, -12, -14, -16 л.с. = 25,2 –28 –33,4 –40 –45 кВт). В системе допускается модульное объединение - до 4-х наружных блоков на одну магистраль, что позволяет создавать системы с холодильной мощностью до 180 кВт с шагом в 5,6 кВт. Ещё одной отличительной особенностью блоков с компрессором EVI является полностью модернизированный алгоритм разморозки теплообменника наружного блока, при котором система управления анализирует как наружную температуру, так и общую эффективность теплообмена и количество хладагента в системе, зависящие от наружной температуры.

Благодаря всем вышеперечисленным новшествам, работоспособность и энергоэффективность VRF-систем DV-MAX-D4 остаётся постоянно высокой в диапазоне температур от «-25 °С» до «+25 °С».









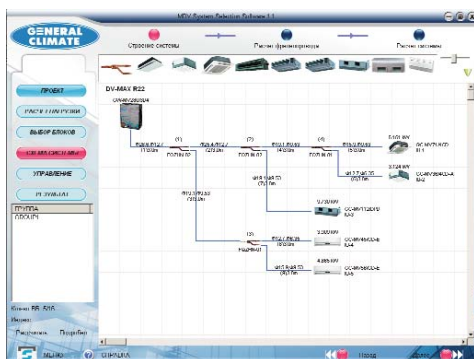

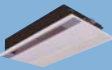

Программа подбора оборудования для систем DV-max

(Версия под Windows)

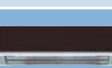
Основные функции включают вычисления производительности блоков DV-max исходя из создаваемой конфигурации. Возможен упрощённый вариант подбора необходимого оборудования под заданную конфигурацию помещений. Полный расчёт можно выполнить, задав все необходимые для теплового расчёта параметры для каждого помещения. Затем вы сможете подобрать нужные внутренние блоки, выбрав их изображения из предложенного ряда. Удобное конструирование схем. Наглядный и подробный отчёт. Регулярные обновления продукта. Используется интерфейс Windows.



Модельный ряд (внутренние блоки)

Тип	2.2 кВт	2.8 кВт	3.6 кВт	4.5 кВт	5.6 кВт	7.1 кВт	8.0 кВт	9.0 кВт	10.0 кВт	11.2 кВт	14.0 кВт	28.0 кВт
 Кассетный однопоточный блок		●	●	●	●	●						
 Кассетный четырёхпоточный блок		●	●	●	●	●	●	●	●	●		
 Кассетный четырёхпоточный блок (компактный)		●	●	●								
 Настенный блок	●	●	●	●	●							
 Настенный блок (встроенный ЭРК)	●	●	●	●	●	●						
 Напольно-потолочный блок			●	●	●	●	●	●		●	●	
 Канальный блок	●	●	●	●	●	●	●	●		●	●	●
 Низкопрофильный канальный блок (плоский)		●	●	●	●	●	●	●		●	●	
 Канальный блок (высоконапорный)						●	●	●		●	●	●
 Канальный блок (низконапорный)		●	●	●	●	●						

Обозначение внутренних блоков

<p>Кассетный четырёхпоточный блок (компактный)</p>  <p>GC-MV28/4CD-A GC-MV45/4CD-A GC-MV36/4CD-A</p>	<p>Кассетный четырёхпоточный блок</p>  <p>GC-MV28/4CD GC-MV80/4CD GC-MV36/4CD GC-MV90/4CD GC-MV45/4CD GC-MV100/4CD GC-MV56/4CD GC-MV112/4CD GC-MV71/4CD</p>	<p>Кассетный однопоточный блок</p>  <p>GC-MV28/1CD GC-MV56/1CD GC-MV36/1CD GC-MV71/1CD GC-MV45/1CD</p>
<p>Настенный блок</p>  <p>GC-MV22/GD-E GC-MV22/GD-Y GC-MV28/GD-E GC-MV28/GD-Y GC-MV36/GD-E GC-MV36/GD-Y GC-MV45/GD-E GC-MV45/GD-Y GC-MV56/GD-E GC-MV56/GD-Y GC-MV71/GD-Y</p>	<p>Напольно-потолочный блок</p>  <p>GC-MV36/CFD GC-MV80/CFD GC-MV45/CFD GC-MV90/CFD GC-MV56/CFD GC-MV112/CFD GC-MV71/CFD GC-MV140/CFD</p>	<p>Канальный блок</p>  <p>GC-MV22/DHD GC-MV80/DHD GC-MV28/DHD GC-MV90/DHD GC-MV36/DHD GC-MV112/DHD GC-MV45/DHD GC-MV140/DHD GC-MV56/DHD GC-MV280DHD GC-MV71/DHD</p>
<p>Канальный блок (высоконапорный)</p>  <p>GC-MV71/DPD GC-MV112/DPD GC-MV80/DPD GC-MV140/DPD GC-MV90/DPD GC-MV280/DPD</p>	<p>Низкопрофильный канальный блок (плоский)</p>  <p>GC-MV28/DHD-A GC-MV80/DHD-A GC-MV36/DHD-A GC-MV90/DHD-A GC-MV45/DHD-A GC-MV112/DHD-A GC-MV56/DHD-A GC-MV140/DHD-A GC-MV71/DHD-A</p>	<p>Канальный блок (низконапорный)</p>  <p>GC-MV28/DSD GC-MV56/DSD GC-MV36/DSD GC-MV71/DSD GC-MV45/DSD</p>

Модельный ряд серия D2 (наружные блоки)

Вид	Сеть электропитания		Модель	Производительность (HP)	Хладагент	Макс. кол-во внутр. блоков
	50 Гц	220-240V, 1N~	GW-MV100/D	4	R22	6
		380-450V, 3N~	GW-MV140/3D	6	R22	8
	50 Гц	380-450V, 3N~	GW-MV280/3D	10	R22	16
	50 Гц	380-450V, 3N~	GW-MV560/3D	20	R22	20
	50 Гц	380-450V, 3N~	GW-MV840/3D	30	R22	32

Модельный ряд серия D4 (наружные блоки)

Модель	Производительность (HP)	Хладагент	Модель	Производительность (HP)	Хладагент
GW-MV252/3D4	8	R22	GW-MV1065/3D4	38	R22
GW-MV280/3D4	10	R22	GW-MV1130/3D4	40	R22
GW-MV335/3D4	12	R22	GW-MV1180/3D4	42	R22
GW-MV400/3D4	14	R22	GW-MV1235/3D4	44	R22
GW-MV450/3D4	16	R22	GW-MV1300/3D4	46	R22
GW-MV532/3D4	18	R22	GW-MV1350/3D4	48	R22
GW-MV560/3D4	20	R22	GW-MV1432/3D4	50	R22
GW-MV615/3D4	22	R22	GW-MV1460/3D4	52	R22
GW-MV680/3D4	24	R22	GW-MV1515/3D4	54	R22
GW-MV730/3D4	26	R22	GW-MV1580/3D4	56	R22
GW-MV785/3D4	28	R22	GW-MV1630/3D4	58	R22
GW-MV850/3D4	30	R22	GW-MV1685/3D4	60	R22
GW-MV900/3D4	32	R22	GW-MV1750/3D4	62	R22
GW-MV960/3D4	34	R22	GW-MV1800/3D4	64	R22
GW-MV1010/3D4	36	R22			

* Под заказ возможны поставки оборудования с другим хладагентами

Возможная комбинация модулей серии D4



8, 10, 12, 14, 16 HP



18, 20, 22, 24, 26,
28, 30, 32 HP



34, 36, 38, 40, 42, 44,
46, 48 HP



50, 52, 54, 56, 58, 60, 62, 64 HP

Производительность (HP)	Модель	Рекомендуемые комбинации					Максимальное количество внутренних блоков
		8	10	12	14	16	
8	GW-MV252/3D4	●					13
10	GW-MV280/3D4		●				16
12	GW-MV335/3D4			●			16
14	GW-MV400/3D4				●		16
16	GW-MV450/3D4					●	20
18	GW-MV532/3D4	●	●				20
20	GW-MV560/3D4		● ●				24
22	GW-MV615/3D4		●	●			24
24	GW-MV680/3D4		●		●		28
26	GW-MV730/3D4		●			●	28
28	GW-MV785/3D4			●		●	28
30	GW-MV850/3D4				●	●	32
32	GW-MV900/3D4					● ●	32
34	GW-MV960/3D4		● ●		●		36
36	GW-MV1010/3D4		● ●			●	36
38	GW-MV1065/3D4		●	●		●	36
40	GW-MV1130/3D4		●		●	●	42
42	GW-MV1180/3D4		●			● ●	42
44	GW-MV1235/3D4			●		● ●	42
46	GW-MV1300/3D4				●	● ●	48
48	GW-MV1350/3D4					● ● ●	48
50	GW-MV1432/3D4	●	●			● ●	54
52	GW-MV1460/3D4		● ●			● ●	54
54	GW-MV1515/3D4		●	●		● ●	54
56	GW-MV1580/3D4		●		●	● ●	58
58	GW-MV1630/3D4		●			● ● ●	58
60	GW-MV1685/3D4			●		● ● ●	58
62	GW-MV1750/3D4				●	● ● ●	64
64	GW-MV1800/3D4					● ● ● ●	64

Наружные блоки DV-MAX серии D2

R22



Модель		GW	MV100/D	MV140/3D	MV280/3D	
Код производительности		HP	4	6	10	
Холодо/теплопроизводительность		кВт	10/11	14/16	28/30,8	
Потребляемая мощность холод/тепло		кВт	3,5/3,4	4,6/4,5	10,0/9,8	
Максимальное количество подключаемых внутренних блоков		шт	6	8	16	
Сеть электропитания			220-240В~, 50Гц	3N~, 380В, 50 Гц	3N~, 380В, 50 Гц	
Компрессор 1	Модель		ZRD48KC-PFJ-532	ZRD61KC-TFD-532	ZRD72KC-TFD-433	
	Тип		Digital scroll	Digital scroll	Digital scroll	
	Производитель		Copeland	Copeland	Copeland	
	Рабочий ток	A	18,1	10	10	
	Ток короткозамкнутого ротора	A	115	64	74	
Тип термозащиты			Встроенная			
Компрессор 2	Модель		ZR61KC-TFD-420			
	Тип		Scroll			
	Производительность		Copeland			
	Рабочий ток	A	8,2			
	Ток короткозамкнутого ротора	A	65,5			
Тип термозащиты			Встроенная			
Вентилятор	Тип		YDK250-6D	YDK250-6D	YDK400-8-YA	
	Количество	шт	1	1	1	
	Потребляемая мощность (H/L)	Вт	296	296	670/550	
	Емкость конденсатора	мкФ	10	10	25	
	Частота вращения (H/L)	об./мин	740	740	670/550	
	Расход воздуха	м³/час	5000	5000	11500	
Уровень звукового давления	дБ (A)	54	54	58		
Габаритные размеры	Без упаковки	ШхВхГ	мм	990x966x354	990x966x354	997x1820x880
	В упаковке	ШхВхГ	мм	1120x1100x440	1120x1100x440	1075x1920x920
Общая масса	Без упаковки/в упаковке	кг	101/112	101/112	260/275	
	Макс. длина трубопровода	м	50	70	150	
Трубопроводы	Макс. перепад высоты между внутренними блоками	м	8	8	15	
	Макс. перепад высот	м	20	20	50	
	Газовая линия	мм	∅19,1	∅19,1	∅28,6	
	Жидкостная линия	мм	∅9,5	∅9,5	∅12,7	
	Рекомендуемый электрический кабель	Электропитание	N x mm²	3x10	5x2,5	5x16 (длина ≤29 м) 5x25 (длина 29≤46м) 5x35 (длина 46≤78м)
Цепь управления (P-Q-E)			2x1 в экране	2x1 в экране	2x1 в экране	
Цепь центрального управления (X-Y-E)			2x0,75 в экране	2x0,75 в экране	2x0,75 в экране	
Хладагент R22	кг	2,7	3,0	11,0		
Рабочее давление (низкое/высокое)	МПа		1,2/2,6			
Рабочая температура окружающей среды	°C		Охлаждение: -5~ +48 Обогрев: -15~ +24			

Под заказ возможны поставки оборудования с другим хладагентами R407c и R410a

Характеристики приведены для следующих номинальных условий:

В режиме охлаждения: температура внутреннего воздуха 27°C по сухому термометру и 19°C по влажному термометру. Температура наружного воздуха 35°C по сухому термометру. В режиме обогрева:

температура внутреннего воздуха 20°C по сухому термометру, температура наружного воздуха 7°C по сухому термометру и 6°C по влажному термометру.

Длина трубопроводов 10 м, без перепада высоты.

Наружные блоки DV-MAX серии D2 комбинация из двух и трёх модулей



R22

Модель	GW		MV560/3D	MV840/3D
Код производительности	HP		20	30
Холодо/теплопроизводительность	кВт		56/61,5	84/92,3
Потребляемая мощность холод/тепло	кВт		18,2/17,3	27,2/26,3
Максимальное количество подключаемых внутренних блоков	шт		20	32
Сеть электропитания			3N~, 380В, 50 Гц	3N~, 380В, 50 Гц
Компрессор 1	Модель	ZRD72KC-TFD-433		ZRD72KC-TFD-433
	Тип	Digital scroll		Digital scroll
	Производитель	Copeland		Copeland
	Рабочий ток	A	10	10
	Ток короткозамкнутого ротора	A	74	74
	Тип термозащиты			
Компрессор 2-4	Модель	ZR61KC-TFD-420		ZR61KC-TFD-420
	Количество	шт	3	5
	Тип	Scroll		Scroll
	Производительность	Copeland		Copeland
	Рабочий ток	A	8,2	8,2
Вентилятор	Ток короткозамкнутого ротора	A	65,5	65,5
	Тип термозащиты	Встроенная		Встроенная
	Тип	YDK400-8-YA		YDK400-8-YA
	Количество	шт	2	3
	Потребляемая мощность (H/L)	Вт	670/550	670/550
	Емкость конденсатора	мкФ	25	25
Уровень звукового давления	Частота вращения (H/L)	об./мин	670/550	670/550
	Расход воздуха	м³/час	23000	34500
		дБ (A)	60	60
Габаритные размеры	Без упаковки	ШхВхГ	1992x1820x880	2987x1820x880
	В упаковке	ШхВхГ	2110x1920x920	3105x1920x920
Общая масса	Без упаковки/в упаковке	кг	550/590	800/855
	Макс. длина трубопровода	м	150	150
Трубопроводы	Макс. перепад высоты между внутренними блоками	м	15	15
	Макс. перепад высот	м	50	50
	Газовая линия	мм	Ø38	Ø45
	Жидкостная линия	мм	Ø19,1	Ø22
Рекомендуемый электрический кабель	Электропитание	N x mm²	5x16 (длина ≤29 м) 5x25 (длина 29≤46м) 5x35 (длина 46≤78м) к каждому из 2-х модулей	5x16 (длина ≤29 м) 5x25 (длина 29≤46м) 5x35 (длина 46≤78м) к каждому из 3-х модулей
	Цепь управления (P-Q-E)		2x1 в экране	2x1 в экране
	Цепь центрального управления (X-Y-E)		2x0,75 в экране	2x0,75 в экране
Хладагент R22	кг		24	36
Рабочее давление (низкое/высокое)	МПа		1,2/2,6	
Рабочая температура окружающей среды	°C		Охлаждение: -5~ +48 Обогрев: -15 ~+24	

Под заказ возможны поставки оборудования с другим хладагентами R407с и R410а

Характеристики приведены для следующих номинальных условий:

В режиме охлаждения: температура внутреннего воздуха 27°C по сухому термометру и 19°C по влажному термометру. Температура наружного воздуха 35°C по сухому термометру. В режиме обогрева: температура внутреннего воздуха 20°C по сухому термометру, температура наружного воздуха 7°C по сухому термометру и 6°C по влажному термометру. Длина трубопроводов 10 м, без перепада высоты.

Габаритные размеры наружных блоков GW-MV100/D, GW-MV140/3D

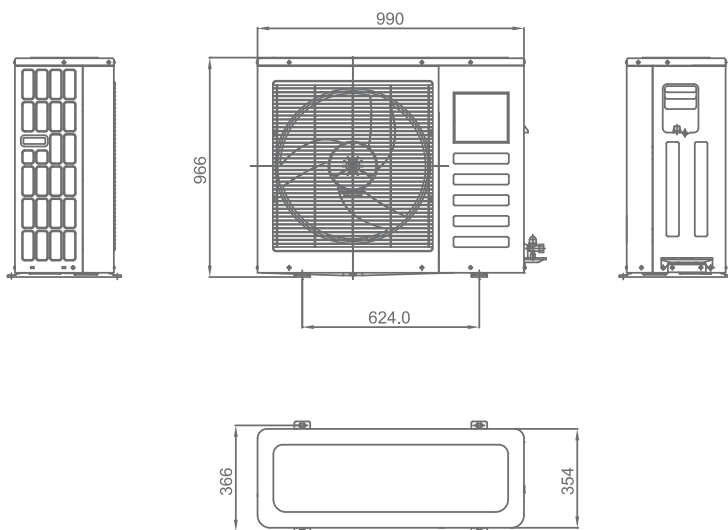

Подсоединительные диаметры

Модель	Линия	
	жидкость	газ
GW-MV100/D	Ø9.5	Ø19.1
GW-MV140/3D	Ø9.5	Ø19.1

Масса наружных блоков серии D2 (кг)

GW-MV100/D	101
GW-MV140/3D	101

Все размеры в мм

Габаритные размеры наружного блока GW-MV280/3D

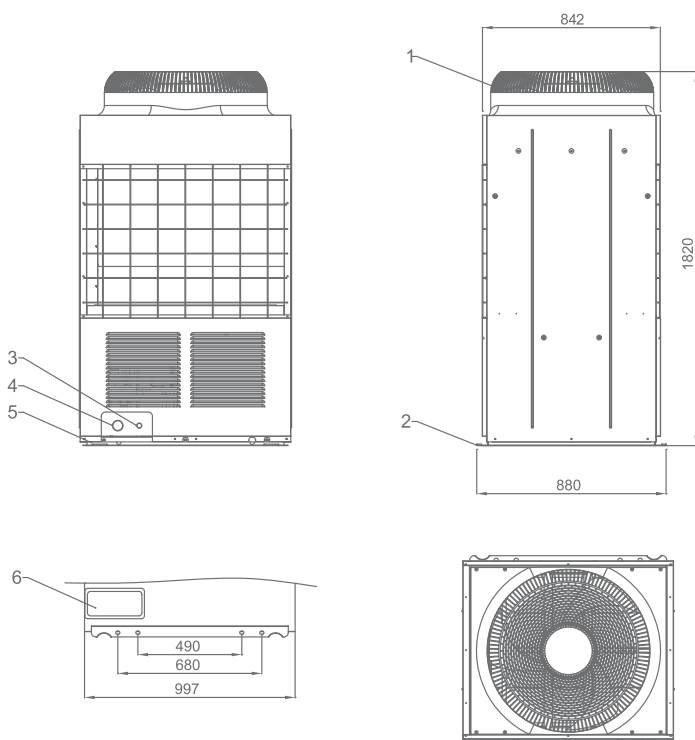

Обозначения на чертеже

1	Вентилятор	
2	Отверстие под крепёж	Ø15
3	Подключение к трассе (жидкостная линия)	Ø12.7
4	Подключение к трассе (газовая линия)	Ø28.6
5	Место ввода кабелей	
6	Местоввода трубопроводов	

Все размеры в мм
Масса блока: 260 кг

Габаритные размеры наружного блока GW-MV560/3D

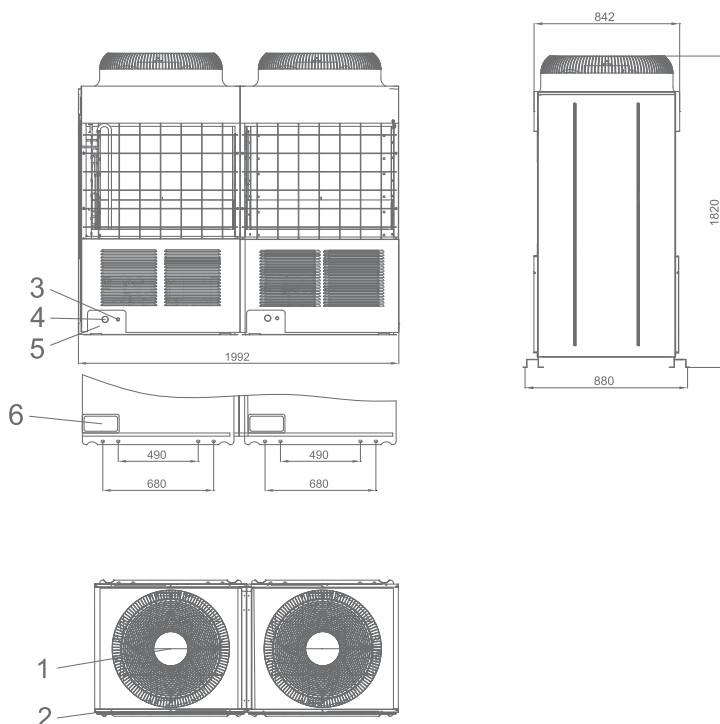

Обозначения на чертеже

1	Вентилятор	
2	Отверстие под крепёж	Ø15
3	Подключение к трассе (жидкостная линия)	Ø19.1
4	Подключение к трассе (газовая линия)	Ø38.7
5	Место ввода кабелей	
6	Местоввода трубопроводов	

Все размеры в мм
Масса блока: 550 кг

Габаритные размеры наружного блока GW-MV840/3D

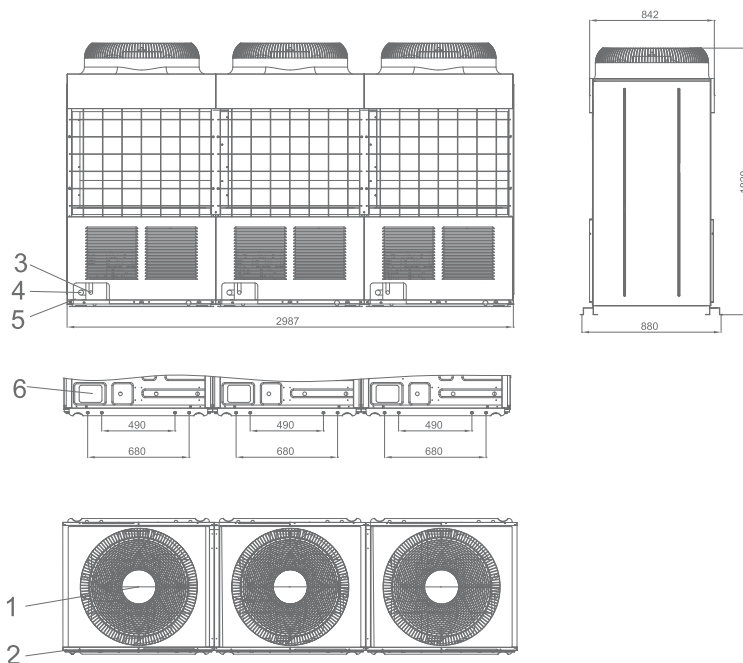

Обозначения на чертеже

1	Вентилятор	
2	Отверстие под крепёж	Ø15
3	Подключение к трассе (жидкостная линия)	Ø22.2
4	Подключение к трассе (газовая линия)	Ø44.5
5	Место ввода кабелей	
6	Местоввода трубопроводов	

Все размеры в мм
Масса блока: 800 кг

Наружные блоки DV-MAX серии D4 один модуль



R22

Модель	GW	MV252/3D4	MV280/3D4	MV335/3D4	MV400/3D4	MV450/3D4	
Индекс производительности	HP	8	10	12	14	16	
Сеть электропитания	ф/В/Гц	3~/380В/50Гц					
Охлаждение	Холодопроизводительность	кВт	25,2	28,0	33,5	40,0	45,0
	Потребляемая мощность	кВт	7,6	8,5	10,2	12,2	13,7
	Рабочий ток	А	12,8	14,3	17,2	20,6	23,1
Обогрев	Теплопроизводительность стандартный режим /JET	кВт	27/31	31,5/36,2	35/40,2	43,0/49,4	47,0/54
	Потребляемая мощность стандартный режим/JET	кВт	7,3/8,4	8,4/9,7	9,5/11	11,7/13,5	12,8/14,7
	Рабочий ток	А	12,3	14,2	16	19,8	21,6
Максимальная потребляемая мощность	кВт	10,6	11,9	14,3	17,1	19,2	
Максимальный рабочий ток	А	17,9	20	24,1	28,8	32,3	
Стартовый ток	А	64	64	64	64	64	
Компрессор 1	Модель	ZRJ72KC-TFD-432	ZRJ72KC-TFD-432	ZRJ72KC-TFD-432	ZRJ72KC-TFD-432	ZRJ72KC-TFD-432	
	Тип	Digital scroll	Digital scroll	Digital scroll	Digital scroll	Digital scroll	
	Производитель	Copeland	Copeland	Copeland	Copeland	Copeland	
	Потребляемая мощность	Вт	5450	5450	5450	5450	5450
	Рабочий ток	А	10,9	10,9	10,9	10,9	10,9
Ток короткозамкнутого ротора	А	100	100	100	100	100	
Компрессор 2	Модель	ZRI61KC-TFD-422	ZRI61KC-TFD-422	ZRI61KC-TFD-422	ZRI61KC-TFD-422 (x2)	ZRI61KC-TFD-422 (x2)	
	Тип	Scroll	Scroll	Scroll	Scroll	Scroll	
	Производитель	Copeland	Copeland	Copeland	Copeland	Copeland	
	Потребляемая мощность	Вт	4850	4850	4850	4850 (x2)	4850 (x2)
	Рабочий ток	А	9,3	9,3	9,3	9,3 (x2)	9,3 (x2)
Ток короткозамкнутого ротора	А	64	64	64	64 (x2)	64 (x2)	
Вентилятор	Потребляемая мощность	Вт	575/385 (x2)	575/385 (x2)	575/385 (x2)	720/420 (x2)	720/420 (x2)
	Расход воздуха	м³/час	6500 (x2)	6500 (x2)	6500 (x2)	7250 (x2)	7250 (x2)
Уровень звукового давления	дБ(А)	60	60	60	62	62	
Габаритные размеры	Без упаковки ШхВхГ	мм	1380x1630x830	1380x1630x830	1380x1630x830	1380x1630x830	1380x1630x830
	В упаковке ШхВхГ	мм	1434x1790x860	1434x1790x860	1434x1790x860	1434x1790x860	1434x1790x860
Общая масса	Без упаковки/ в упаковке	кг	337/355	337/355	337/355	387/405	387/405
	Максимальная длина	м	150	150	150	150	150
Трубопроводы	Макс. перепад высот (наружный блок выше/ниже внутренних)	м	50/30	50/30	50/30	50/30	50/30
	Газовая линия	мм	∅28,6	∅28,6	∅28,6	∅34,9	∅34,9
	Жидкостная линия	мм	∅12,7	∅12,7	∅12,7	∅15,9	∅15,9
Максимальное количество подключаемых внутренних блоков	шт	13	16	16	16	20	
Максимальная суммарная производительность подсоединенных внутренних блоков	%	50-130	50-130	50-130	50-130	50-130	
Выходы для объединения наружных блоков	Балансировочная труба 1	мм	∅15,9	∅15,9	∅15,9	∅15,9	∅15,9
	Балансировочная труба 2	мм	∅19,1	∅19,1	∅19,1	∅19,1	∅19,1
Рекомендуемый электрический кабель	Электропитание	N x мм²	4x16 (длина ≤29 м)	4x16 (длина ≤29 м)	4x16 (длина ≤29 м)	4x16 (длина ≤29 м)	4x16 (длина ≤29 м)
	Цель управления (P-Q-E)		4x25 (длина ≤46 м)	4x25 (длина ≤46 м)	4x25 (длина ≤46 м)	4x25 (длина ≤46 м)	4x25 (длина ≤46 м)
	Цель центрального управления (X-Y-E)		4x35 (длина ≤78 м)	4x35 (длина ≤78 м)	4x35 (длина ≤78 м)	4x35 (длина ≤78 м)	4x35 (длина ≤78 м)
			3x1,0 в экране	3x1,0 в экране	3x1,0 в экране	3x1,0 в экране	3x1,0 в экране
Хладагент R22	кг	13	13	13	18	18	
Рабочее давление (низкое/высокое)	МПа	1/2,6	1/2,6	1/2,6	1/2,6	1/2,6	
Рабочая температура окружающей среды	°C	Охлаждение: -5~ +48 Обогрев: -25~ +24					

Под заказ возможны поставки оборудования с другим хладагентами R407с и R410а

Характеристики приведены для следующих номинальных условий:

В режиме охлаждения: температура внутреннего воздуха 27°C по сухому термометру и 19°C по влажному термометру. Температура наружного воздуха 35°C по сухому термометру. В режиме обогрева: температура внутреннего воздуха 20°C по сухому термометру, температура наружного воздуха 7°C по сухому термометру и 6°C по влажному термометру.

Длина трубопроводов 10 м, без перепада высоты.

Наружные блоки DV-MAX серии D4 комбинация из двух модулей



R22

Модель	GW	MV532/3D4	MV560/3D4	MV615/3D4	MV680/3D4	
Индекс производительности	HP	18	20	22	24	
Рекомендуемая комбинация	HP	8+10	10+10	10+12	10+14	
Сеть электропитания	ф/В/Гц	3~/380В/50Гц				
Охлаждение	Холодопроизводительность	кВт	53,2	56	61,5	68
	Потребляемая мощность	кВт	16,1	17	18,7	20,7
Обогрев	Теплопроизводительность стандартный режим /JET	кВт	58,5/67,2	63,0/72,3	66,5/76,3	74,5/86,1
	Потребляемая мощность стандартный режим/JET	кВт	15,7/18,1	16,8/19,4	17,9/20,8	20,1/23,2
Уровень звукового давления	дБ(А)	62	62	62	62	
Габаритные размеры	Без упаковки ШхВхГ	мм	(1380x1630x830) + (1380x1630x830)			
	В упаковке ШхВхГ	мм	(1434x1790x860) + (1434x1790x860)			
Общая масса	Без упаковки/ в упаковке	кг	674/710	674/710	674/710	724/760
Трубопроводы	Максимальная длина	м	150	150	150	150
	Макс. перепад высот (наружный блок выше/ниже внутренних)	м	50/30	50/30	50/30	50/30
	Газовая линия	мм	Ø34,9	Ø34,9	Ø34,9	Ø41,3
	Жидкостная линия	мм	Ø19,1	Ø19,1	Ø19,1	Ø19,1
Трубопроводы между наружными модулями	Балансировочная труба 1	мм	Ø15,9	Ø15,9	Ø15,9	Ø15,9
	Балансировочная труба 2	мм	Ø19,1	Ø19,1	Ø19,1	Ø19,1
Максимальное количество подключаемых внутренних блоков	шт	20	24	24	28	
Хладагент R22	кг	13+13	13+13	13+13	13+18	

Модель	GW	MV730/3D4	MV785/3D4	MV850/3D4	MV900/3D4	
Индекс производительности	HP	26	28	30	32	
Рекомендуемая комбинация	HP	10+16	12+16	14+16	16+16	
Сеть электропитания	ф/В/Гц	3~/380В/50Гц				
Охлаждение	Холодопроизводительность	кВт	73	78,5	85	90
	Потребляемая мощность	кВт	22,2	23,9	25,9	24,7
Обогрев	Теплопроизводительность стандартный режим /JET	кВт	78,5/90,7	82,0/98,7	90,0/103,3	94,0/107,9
	Потребляемая мощность стандартный режим/JET	кВт	21,2/24,4	22,3/25,8	24,5/28,2	25,6/29,4
Уровень звукового давления	дБ(А)	62	62	62	62	
Габаритные размеры	Без упаковки ШхВхГ	мм	(1380x1630x830) + (1380x1630x830)			
	В упаковке ШхВхГ	мм	(1434x1790x860) + (1434x1790x860)			
Общая масса	Без упаковки/ в упаковке	кг	724/760	724/760	774/810	774/810
Трубопроводы	Максимальная длина	м	150	150	150	150
	Макс. перепад высот (наружный блок выше/ниже внутренних)	м	50/30	50/30	50/30	50/30
	Газовая линия	мм	Ø41,3	Ø41,3	Ø41,3	Ø41,3
	Жидкостная линия	мм	Ø22,2	Ø22,2	Ø22,2	Ø22,2
Трубопроводы между наружными модулями	Балансировочная труба 1	мм	Ø15,9	Ø15,9	Ø15,9	Ø15,9
	Балансировочная труба 2	мм	Ø19,1	Ø19,1	Ø19,1	Ø19,1
Максимальное количество подключаемых внутренних блоков	шт	28	28	32	32	
Хладагент R22	кг	13+18	13+18	18+18	18+18	

Под заказ возможны поставки оборудования с другим хладагентами R407c и R410a

Характеристики приведены для следующих номинальных условий:

В режиме охлаждения: температура внутреннего воздуха 27°C по сухому термометру и 19°C по влажному термометру. Температура наружного воздуха 35°C по сухому термометру. В режиме обогрева:

температура внутреннего воздуха 20°C по сухому термометру, температура наружного воздуха 7°C по сухому термометру и 6°C по влажному термометру.

Длина трубопроводов 10 м, без перепада высоты.

Наружные блоки DV-MAX серии D4 комбинация из трёх модулей



R22

Модель	GW	MV960/3D4	MV1010/3D4	MV1065/3D4	MV1130/3D4	
Индекс производительности	HP	34	36	38	40	
Рекомендуемая комбинация	HP	10+10+14	10+10+16	10+12+16	10+14+16	
Сеть электропитания	ф/В/Гц	3~/380В/50Гц				
Охлаждение	Холодопроизводительность	кВт	96	101	106,5	113
	Потребляемая мощность	кВт	29,2	30,7	32,4	34,4
Обогрев	Теплопроизводительность стандартный режим /JET	кВт	106/121,8	110,0/126,4	113,5/130,4	121,5/139,6
	Потребляемая мощность стандартный режим/JET	кВт	28,5/32,9	29,6/34,2	30,7/35,4	32,9/37,9
Уровень звукового давления	дБ(А)	64	64	64	64	
Габаритные размеры	Без упаковки ШxВxГ	мм	(1380x1630x830) + (1380x1630x830) + (1380x1630x830)			
	В упаковке ШxВxГ	мм	(1434x1790x860) + (1434x1790x860) + (1434x1790x860)			
Общая масса	Без упаковки/ в упаковке	кг	1061/1115	1061/1115	1061/1115	1111/1165
Трубопроводы	Максимальная длина	м	150	150	150	150
	Макс. перепад высот (наружный блок выше/ниже внутренних)	м	50/30	50/30	50/30	50/30
	Газовая линия	мм	∅54,1	∅54,1	∅54,1	∅51,1
	Жидкостная линия	мм	∅22,2	∅22,2	∅22,2	∅22,2
Трубопроводы между наружными модулями	Балансировочная труба 1	мм	∅15,9	∅15,9	∅15,9	∅15,9
	Балансировочная труба 2	мм	∅19,1	∅19,1	∅19,1	∅19,1
Максимальное количество подключаемых внутренних блоков	шт	36	36	36	42	
Хладагент R22	кг	13+13+18	13+13+18	13+13+18	13+18+18	

Модель	GW	MV1180/3D4	MV1235/3D4	MV1300/3D4	MV1350/3D4	
Индекс производительности	HP	42	44	46	48	
Рекомендуемая комбинация	HP	10+16+16	12+16+16	14+16+16	16+16+16	
Сеть электропитания	ф/В/Гц	3~/380В/50Гц				
Охлаждение	Холодопроизводительность	кВт	118	123,5	130	135
	Потребляемая мощность	кВт	35,9	37,6	39,6	41,1
Обогрев	Теплопроизводительность стандартный режим /JET	кВт	125,5/144,2	129/148,2	137/157,4	141/162
	Потребляемая мощность стандартный режим/JET	кВт	34/39,1	35,1/40,4	37,3/42,9	38,4/44,1
Уровень звукового давления	дБ(А)	64	64	64	64	
Габаритные размеры	Без упаковки ШxВxГ	мм	(1380x1630x830) + (1380x1630x830) + (1380x1630x830)			
	В упаковке ШxВxГ	мм	(1434x1790x860) + (1434x1790x860) + (1434x1790x860)			
Общая масса	Без упаковки/ в упаковке	кг	1111/1165	1111/1165	1161/1215	1161/1215
Трубопроводы	Максимальная длина	м	150	150	150	150
	Макс. перепад высот (наружный блок выше/ниже внутренних)	м	50/30	50/30	50/30	50/30
	Газовая линия	мм	∅54,1	∅54,1	∅54,1	∅54,1
	Жидкостная линия	мм	∅22,2	∅22,2	∅22,2	∅22,2
Трубопроводы между наружными модулями	Балансировочная труба 1	мм	∅15,9	∅15,9	∅15,9	∅15,9
	Балансировочная труба 2	мм	∅19,1	∅19,1	∅19,1	∅19,1
Максимальное количество подключаемых внутренних блоков	шт	42	42	48	48	
Хладагент R22	кг	13+18+18	13+18+18	18+18+18	18+18+18	

Под заказ возможны поставки оборудования с другим хладагентами R407c и R410a

Характеристики приведены для следующих номинальных условий:

В режиме охлаждения: температура внутреннего воздуха 27°C по сухому термометру и 19°C по влажному термометру. Температура наружного воздуха 35°C по сухому термометру. В режиме обогрева: температура внутреннего воздуха 20°C по сухому термометру, температура наружного воздуха 7°C по сухому термометру и 6°C по влажному термометру. Длина трубопроводов 10 м, без перепада высоты.

Наружные блоки DV-MAX серии D4 комбинация из четырёх модулей



R22

Модель	GW	MV1432/3D4	MV1460/3D4	MV1515/3D4	MV1580/3D4	
Индекс производительности	HP	50	52	54	56	
Рекомендуемая комбинация	HP	16+16+10+8	10+10+16+16	10+12+16+16	10+14+16+16	
Сеть электропитания	ф/В/Гц	3~/380В/50Гц				
Охлаждение	Холодопроизводительность	кВт	143,2	146	151,5	158
	Потребляемая мощность	кВт	43,5	44,4	46,1	48,1
Обогрев	Теплопроизводительность стандартный режим /JET	кВт	152,5/175,2	157,0/180,4	160,5/184,4	168,5/193,6
	Потребляемая мощность стандартный режим/JET	кВт	41,3/47,5	42,4/48,8	43,5/50,1	45,7/52,6
Уровень звукового давления	дБ(А)	65	65	65	65	
Габаритные размеры	Без упаковки ШхВхГ	мм	(1380x1630x830) + (1380x1630x830) + (1380x1630x830) + (1380x1630x830)			
	В упаковке ШхВхГ	мм	(1434x1790x860) + (1434x1790x860) + (1434x1790x860) + (1434x1790x860)			
Общая масса	Без упаковки/ в упаковке	кг	1448/1520	1448/1520	1448/1520	1498/1570
	Максимальная длина	м	150	150	150	150
Трубопроводы	Макс. перепад высот (наружный блок выше/ниже внутренних)	м	50/30	50/30	50/30	50/30
	Газовая линия	мм	Ø63,5	Ø63,5	Ø63,5	Ø63,5
	Жидкостная линия	мм	Ø25,4	Ø25,4	Ø25,4	Ø25,4
Трубопроводы между наружными модулями	Балансировочная труба 1	мм	Ø15,9	Ø15,9	Ø15,9	Ø15,9
	Балансировочная труба 2	мм	Ø19,1	Ø19,1	Ø19,1	Ø19,1
Максимальное количество подключаемых внутренних блоков	шт	54	54	54	58	
Хладагент R22	кг	13+13+18+18	13+13+18+18	13+13+18+18	13+18+18+18	

Модель	GW	MV1630/3D4	MV1685/3D4	MV1750/3D4	MV1800/3D4	
Индекс производительности	HP	58	60	62	64	
Рекомендуемая комбинация	HP	10+16+16+16	12+16+16+16	14+16+16+16	16+16+16+16	
Сеть электропитания	ф/В/Гц	3~/380В/50Гц				
Охлаждение	Холодопроизводительность	кВт	163	168,5	175	180
	Потребляемая мощность	кВт	49,6	51,3	53,3	54,8
Обогрев	Теплопроизводительность стандартный режим /JET	кВт	172,5/198,2	176/202,2	184/211,4	188/216
	Потребляемая мощность стандартный режим/JET	кВт	46,8/53,8	47,9/55,1	50,1/57,6	51,2/58,8
Уровень звукового давления	дБ(А)	65	65	65	65	
Габаритные размеры	Без упаковки ШхВхГ	мм	(1380x1630x830) + (1380x1630x830) + (1380x1630x830) + (1380x1630x830)			
	В упаковке ШхВхГ	мм	(1434x1790x860) + (1434x1790x860) + (1434x1790x860) + (1434x1790x860)			
Общая масса	Без упаковки/ в упаковке	кг	1498/1570	1498/1570	1548/1620	1548/1620
	Максимальная длина	м	150	150	150	150
Трубопроводы	Макс. перепад высот (наружный блок выше/ниже внутренних)	м	50/30	50/30	50/30	50/30
	Газовая линия	мм	Ø63,5	Ø63,5	Ø63,5	Ø63,5
	Жидкостная линия	мм	Ø25,4	Ø25,4	Ø25,4	Ø25,4
Трубопроводы между наружными модулями	Балансировочная труба 1	мм	Ø15,9	Ø15,9	Ø15,9	Ø15,9
	Балансировочная труба 2	мм	Ø19,1	Ø19,1	Ø19,1	Ø19,1
Максимальное количество подключаемых внутренних блоков	шт	58	58	64	64	
Хладагент R22	кг	13+18+18+18	13+18+18+18	18+18+18+18	18+18+18+18	

Под заказ возможны поставки оборудования с другим хладагентами R407с и R410а

Характеристики приведены для следующих номинальных условий:

В режиме охлаждения: температура внутреннего воздуха 27°C по сухому термометру и 19°C по влажному термометру. Температура наружного воздуха 35°C по сухому термометру. В режиме обогрева:

температура внутреннего воздуха 20°C по сухому термометру, температура наружного воздуха 7°C по сухому термометру и 6°C по влажному термометру.

Длина трубопроводов 10 м, без перепада высоты.

Габаритные размеры наружных блоков GW-MV252/3D4, GW-MV280/3D4, GW-MV335/3D4, GW-MV400/3D4, GW-MV450/3D4

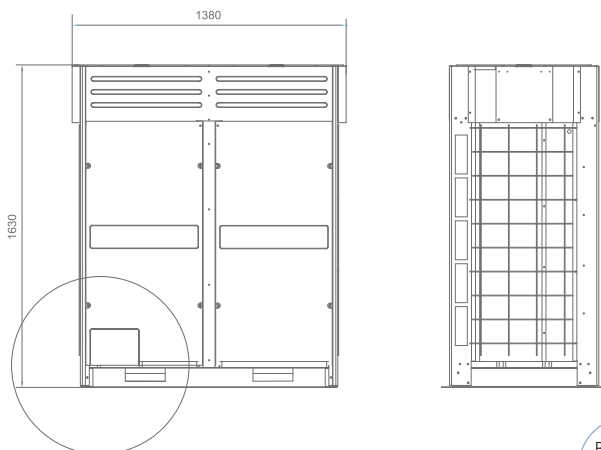

Масса наружных блоков серии D4 (кг)

GW-MV252/3D4	337
GW-MV280/3D4	337
GW-MV335/3D4	337
GW-MV400/3D4	387
GW-MV450/3D4	387

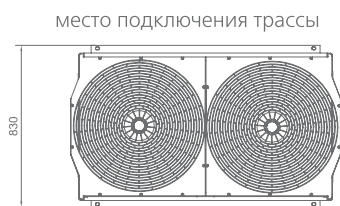

Подключение к трассе

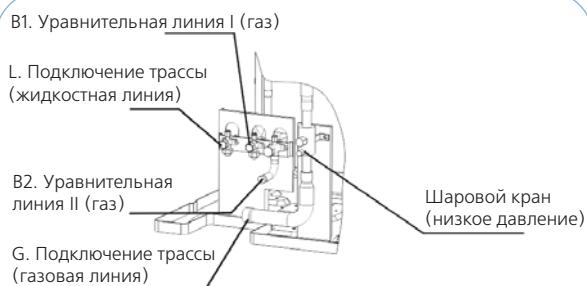

Диаметр трубопроводов (мм)

Модель	ØG	ØL	ØB1	ØB2
GW-MV252/3D4	28.6	12.7	15.9	19.1
GW-MV280/3D4	28.6	12.7	15.9	19.1
GW-MV335/3D4	28.6	12.7	15.9	19.1
GW-MV400/3D4	34.9	15.9	15.9	19.1
GW-MV450/3D4	34.9	15.9	15.9	19.1

Габаритные размеры комбинаций наружных блоков GW-MV532/3D4 –GW-MV1800/3D4

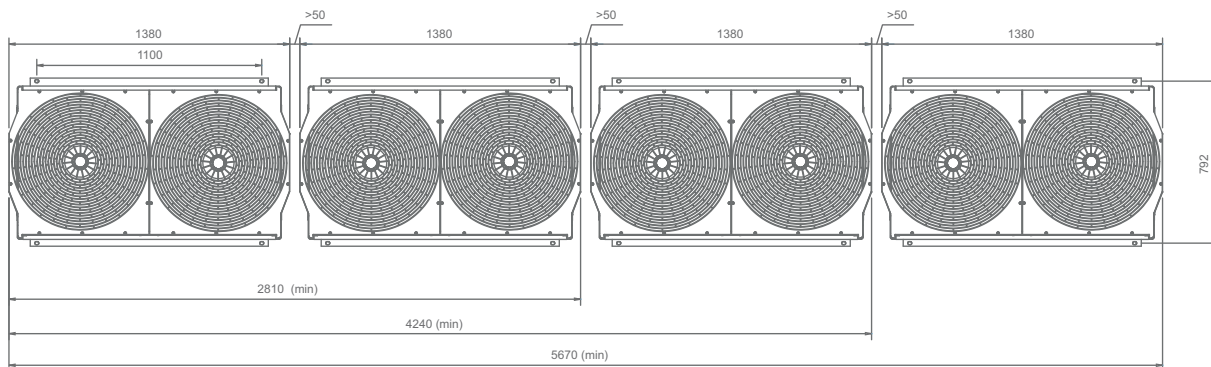

4-х поточный кассетный блок



R22

Модель	GC	MV28/4CD	MV36/4CD	MV45/4CD	MV56/4CD	MV71/4CD		
Холодо/теплопроизводительность	кВт	2,8/3,2	3,6/4,0	4,5/5,0	5,6/6,3	7,1/8,0		
Индекс производительности	HP	1,0	1,25	1,5	2,0	2,5		
Электрические характеристики	Сеть электропитания	Ф/В/Гц					1Ф/220-240 В~/50 Гц	
	Потребляемый ток	А	0,4	0,4	0,4	0,4	0,5	
	Потребляемая мощность	Вт	90	90	90	90	115	
Вентилятор	Двигатель		YDK60-6F	YDK60-6F	YDK60-6F	YDK60-6F	YDK80-6E	
	Производитель		Welling	Welling	Welling	Welling	Welling	
	Потребляемая мощность	Вт	95/85/75	95/85/75	95/85/75	95/85/75	120/110/100	
	Ёмкость конденсатора	мкФ	3/450B	3/450B	3/450B	3/450B	3,5/450B	
Уровень шума блока (hi/mi/lo)	Частота вращения (hi/mi/lo)	об/мин	700/550/480	700/550/480	700/550/480	700/550/480	800/670/550	
		дБ (А)	42/38/35	42/38/35	42/38/35	42/38/35	45/42/39	
Номинальный расход воздуха (hi/mi/lo)	м³/час	950/800/650	950/800/650	950/800/650	950/800/650	1220/1010/820		
Габаритные размеры	Блок	без упаковки (ШхВхГ)	мм	840x230x840	840x230x840	840x230x840	840x230x840	840x230x840
		в упаковке (ШхВхГ)	мм	955x247x955	955x247x955	955x247x955	955x247x955	955x247x955
	Панель	без упаковки (ШхВхГ)	мм	950x46x950	950x46x950	950x46x950	950x46x950	950x46x950
		в упаковке (ШхВхГ)	мм	1035x90x1035	1035x90x1035	1035x90x1035	1035x90x1035	1035x90x1035
Масса	Блок	без упаковки	кг	27	27	30	30	30
		в упаковке	кг	31	31	34	34	34
	Панель	без упаковки	кг	6	6	6	6	6
		в упаковке	кг	9	9	9	9	9
Хладагент		R22						
Электронный регулирующий клапан		IPF-24D24						
Пульт управления		беспроводной ИК пульт (R-05/BGE в комплекте) проводной пульт (опция)						
Лицевая панель		T-MBQ4-02B1 (в комплекте)						
Диаметр труб	Газовая линия	мм	Ø 12,7			Ø 15,9		
	Жидкостная линия	мм	Ø 6,4			Ø 9,5		
	Дренаж	мм	Ø 32			Ø 32		
Рабочий диапазон температур	°C	17-30						

Под заказ возможны поставки оборудования с другим хладагентами R407c и R410a

Примечания:

1. Номинальная холодопроизводительность определена при следующих условиях: температура воздуха на входе: 27 °C по сухому термометру, 19 °C по мокрому термометру; температура наружного воздуха: 35 °C по сухому термометру; эквивалентная длина трубопровода: 8 м (горизонтальный участок).
2. Номинальная теплопроизводительность определена при следующих условиях: температура воздуха на входе: 20 °C по сухому термометру; температура наружного воздуха: 7 °C по сухому термометру, 6 °C по мокрому термометру; эквивалентная длина трубопровода: 8 м (горизонтальный участок).
3. В таблицах указана чистая производительность кондиционера: тепло, выделяющееся при работе электродвигателя вентилятора, не вычитается в режиме охлаждения и не прибавляется в режиме обогрева.
4. Блок электронного регуливающего клапана (ЭРК) установлен на корпусе внутреннего блока на заводе (на модели с 2009 года).

4-х поточный кассетный блок



R22

Модель		GC	MV80/4CD	MV90/4CD	MV100/4CD	MV112/4CD	
Холодо/теплопроизводительность		кВт	8,0/9,0	9,0/10,0	10,0/11,0	11,2/12,5	
Индекс производительности		HP	3,0	3,2	3,5	4,0	
Электрические характеристики	Сеть электропитания	Ф/В/Гц	1Ф/220-240 В~/50 Гц				
	Потребляемый ток	А	0,5	0,7	0,7	0,7	
	Потребляемая мощность	Вт	115	160	160	160	
Вентилятор	Двигатель		YDK80-6E	YDK90-6E	YDK90-6E	YDK90-6E	
	Производитель		Welling	Welling	Welling	Welling	
	Потребляемая мощность	Вт	120/110/100	165/143/114	165/143/114	165/143/114	
	Ёмкость конденсатора	мкФ	3,5/450В	3,5/450В	3,5/450В	3,5/450В	
	Частота вращения (hi/mi/lo)	об/мин	800/670/550	840/770/640	840/770/640	840/770/640	
Уровень шума блока (hi/mi/lo)		дБ (А)	45/42/39	48/45/43	48/45/43	48/45/43	
Номинальный расход воздуха (hi/mi/lo)		м³/час	1220/1010/820	1540/1300/1120	1540/1300/1120	1540/1300/1120	
Габаритные размеры	Блок	без упаковки (ШхВхГ)	мм	840x230x840	840x300x840	840x300x840	840x300x840
		в упаковке (ШхВхГ)	мм	955x247x955	955x317x955	955x317x955	955x317x955
	Панель	без упаковки (ШхВхГ)	мм	950x46x950	950x46x950	950x46x950	950x46x950
		в упаковке (ШхВхГ)	мм	1035x90x1035	1035x90x1035	1035x90x1035	1035x90x1035
Масса	Блок	без упаковки	кг	30	36	36	36
		в упаковке	кг	34	41	41	41
	Панель	без упаковки	кг	6	6	6	6
		в упаковке	кг	9	9	9	9
Хладагент			R22				
Электронный регулирующий клапан			IPF-24D24				
Пульт управления			беспроводной ИК пульт (R-05/BGE в комплекте) проводной пульт (опция)				
Лицевая панель			T-MBQ4-02B1 (в комплекте)				
Диаметр труб	Газовая линия	мм	Ø 15,9			Ø 19,1	
	Жидкостная линия	мм	Ø 9,5			Ø 9,5	
	Дренаж	мм	Ø 32			Ø 32	
Рабочий диапазон температур		°C	17-30				

Под заказ возможны поставки оборудования с другим хладагентами R407c и R410a

Примечания:

- Номинальная холодопроизводительность определена при следующих условиях: температура воздуха на входе: 27 °C по сухому термометру, 19 °C по мокрому термометру; температура наружного воздуха: 35 °C по сухому термометру; эквивалентная длина трубопровода: 8 м (горизонтальный участок).
- Номинальная теплопроизводительность определена при следующих условиях: температура воздуха на входе: 20 °C по сухому термометру; температура наружного воздуха: 7 °C по сухому термометру, 6 °C по мокрому термометру; эквивалентная длина трубопровода: 8 м (горизонтальный участок).
- В таблицах указана чистая производительность кондиционера: тепло, выделяющееся при работе электродвигателя вентилятора, не вычитается в режиме охлаждения и не прибавляется в режиме обогрева.
- Блок электронного регулирующего клапана (ЭРК) установлен на корпусе внутреннего блока на заводе (на модели с 2009 года).

Габаритные размеры внутренних блоков GC-MV28/4CD, GC-MV36/4CD, GC-MV45/4CD, GC-MV56/4CD, GC-MV71/4CD, GC-MV80/4CD, GC-MV90/4CD, GC-MV100/4CD, GC-MV112/4CD

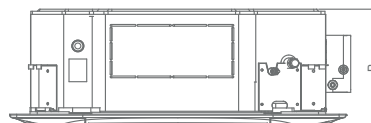
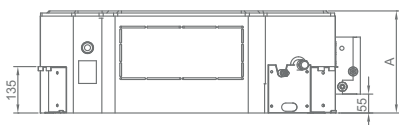
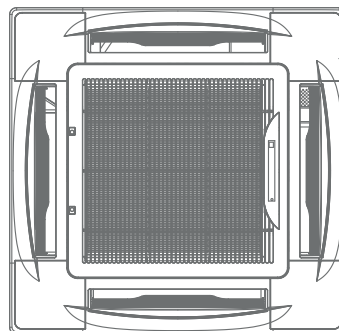
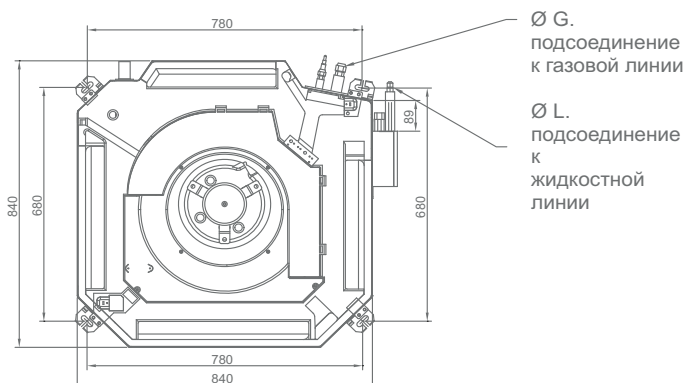

Диаметры трубопроводов, размеры

	Ø G	Ø L	A	B
GC-MV28/4CD	12,7	6,4	230	276
GC-MV36/4CD	12,7	6,4	230	276
GC-MV45/4CD	12,7	6,4	230	276
GC-MV56/4CD	15,9	9,5	230	276
GC-MV71/4CD	15,9	9,5	230	276
GC-MV80/4CD	15,9	9,5	230	276
GC-MV90/4CD	15,9	9,5	300	346
GC-MV100/4CD	19,1	9,5	300	346
GC-MV112/4CD	19,1	9,5	300	346

Все размеры в мм

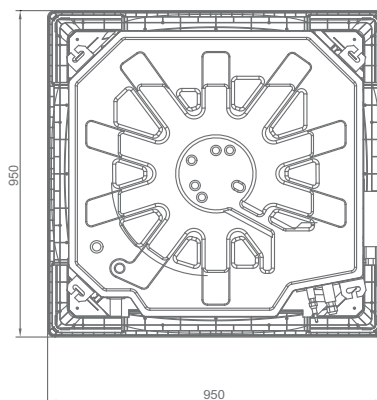

4-х поточный кассетный блок (компактный)



R22

Модель	GC	MV28/4CD-A	MV36/4CD-A	MV45/4CD-A		
Холодо/теплопроизводительность	кВт	2,8/3,2	3,6/4,0	4,5/5,0		
Индекс производительности	HP	1,0	1,25	1,5		
Электрические характеристики	Сеть электропитания	Ф/В/Гц 1 Ф/220-240 В~/50 Гц				
	Потребляемый ток	А	0,28	0,28	0,28	
	Потребляемая мощность	Вт	63	63	63	
Вентилятор	Двигатель	YDK45-4F				
	Тип вентилятора	Центробежный вентилятор				
	Производитель	Welling				
	Потребляемая мощность	Вт	63/57/47	63/57/47	63/57/47	
	Ёмкость конденсатора	мкФ	2,5/450В	2,5/450В	2,5/450В	
	Частота вращения (hi/mi/lo)	об/мин	930/830/660	930/830/660	930/800/660	
Уровень шума блока (hi/mi/lo)	дБ (А)	43/40/37				
Номинальный расход воздуха (hi/mi/lo)	м³/час	860/760/650				
Габаритные размеры	Блок	без упаковки (ШxВxГ)	мм	580x254x580	580x254x580	580x254x580
		в упаковке (ШxВxГ)	мм	750x340x750	750x340x750	750x340x750
	Панель	без упаковки (ШxВxГ)	мм	650x30x650	650x30x650	650x30x650
		в упаковке (ШxВxГ)	мм	715x115x715	715x115x715	715x115x715
Масса	Блок	без упаковки	кг	22	22	22
		в упаковке	кг	30	30	30
	Панель	без упаковки	кг	3	3	3
		в упаковке	кг	5	5	5
Хладагент	R22					
Электронный регулирующий клапан	IPF-24D24					
Пульт управления	беспроводной ИК пульт (R-51/E в комплекте) проводной пульт (опция)					
Лицевая панель	Т-MBQ4-03A (в комплекте)					
Диаметр труб	Газовая линия	мм	∅ 12,7			
	Жидкостная линия	мм	∅ 6,4			
	Дренаж	мм	∅ 32			
Рабочий диапазон температур	°C	17-30				

Под заказ возможны поставки оборудования с другим хладагентами R407c и R410a

Примечания:

- Номинальная холодопроизводительность определена при следующих условиях: температура воздуха на входе: 27 °C по сухому термометру, 19 °C по мокрому термометру; температура наружного воздуха: 35 °C по сухому термометру; эквивалентная длина трубопровода: 8 м (горизонтальный участок).
- Номинальная теплопроизводительность определена при следующих условиях: температура воздуха на входе: 20 °C по сухому термометру; температура наружного воздуха: 7 °C по сухому термометру, 6 °C по мокрому термометру; эквивалентная длина трубопровода: 8 м (горизонтальный участок).
- В таблицах указана чистая производительность кондиционера: тепло, выделяющееся при работе электродвигателя вентилятора, не вычитается в режиме охлаждения и не прибавляется в режиме обогрева.
- Блок электронного регулирующего клапана (ЭРК) установлен на корпусе внутреннего блока на заводе.

Габаритные размеры внутренних блоков GC-MV28/4CD-A, GC-MV36/4CD-A, GC-MV45/4CD-A

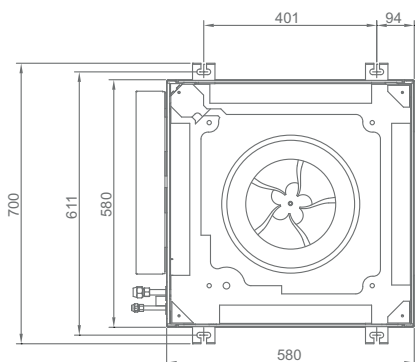

Ø L.
подсоединение
к жидкостной
линии

Ø G.
подсоединение
к газовой линии

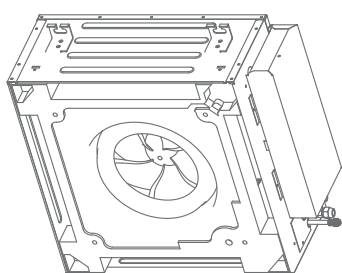
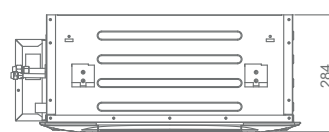
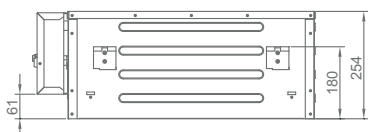
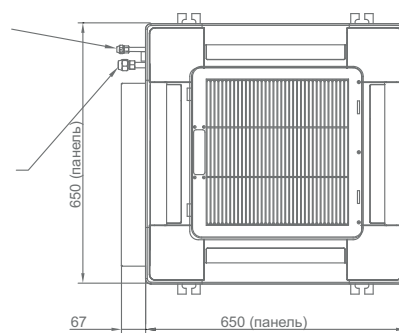

Диаметры трубопроводов

	Ø G	Ø L
GC-MV28/4CD-A	12,7	6,4
GC-MV36/4CD-A	12,7	6,4
GC-MV45/4CD-A	12,7	6,4

Все размеры в мм

Однопоточный кассетный блок



R22

Модель		GC	MV28/1CD	MV36/1CD	MV45/1CD	MV56/1CD	MV71/CD	
Холодо/теплопроизводительность		кВт	2,8/3,2	3,6/4,0	4,5/5,0	5,6/6,3	7,1/8,0	
Индекс производительности		HP	1,0	1,25	1,5	2,0	2,5	
Электрические характеристики	Сеть электропитания	Ф/В/Гц	1Ф/220-240 В~/50 Гц					
	Потребляемый ток	А	0,3	0,3	0,4	0,41	0,45	
	Потребляемая мощность	Вт	50	50	70	73	85	
Вентилятор	Двигатель		YSK20-4	YSK20-4	YSK55-4	YSK55-4	YSK55-4	
	Тип вентилятора		Центробежный вентилятор					
	Производитель		Welling	Welling	Welling	Welling	Welling	
	Потребляемая мощность	Вт	44/42/40	44/42/40	82/80/73	82/80/73	82/80/73	
	Ёмкость конденсатора	мкФ	1,2/450В	1,2/450В	1,0/450В	1,0/450В	2,5/450В	
Уровень шума блока (hi/mi/lo)	Частота вращения (hi/mi/lo)	об/мин	980/900/820	980/900/820	1180/1120/990	1180/1120/990	1180/1120/990	
		дБ (А)	36/34/30	36/34/30	41/38/35	41/38/35	41/38/35	
Номинальный расход воздуха (hi/mi/lo)		м³/час	500/450/410	500/420/350	897/800/750	919/850/760	1080/980/900	
Габаритные размеры	Блок	без упаковки (ШхВхГ)	мм	850x235x400	850x235x400	1200x198x655	1200x198x655	1200x198x655
		в упаковке (ШхВхГ)	мм	1080x320x400	1080x320x400	1380x265x775	1380x265x775	1380x265x775
	Панель	без упаковки (ШхВхГ)	мм	1050x18x470	1050x18x470	1420x18x755	1420x18x755	1420x18x755
		в упаковке (ШхВхГ)	мм	1120x172x540	1120x172x540	1500x110x870	1500x110x870	1500x110x870
Масса	Блок	без упаковки	кг	23	23	31	31	31
		в упаковке	кг	27	27	38	38	38
	Панель	без упаковки	кг	4	4	9	9	9
		в упаковке	кг	7	7	12	12	12
Хладагент			R22					
Электронный регулирующий клапан			IPF-24D24					
Пульт управления			беспроводной ИК пульт (R-51/E в комплекте) проводной пульт (опция)					
Лицевая панель			Т-MBQ1-04A (в комплекте) Т-MBQ4-03A (в комплекте)					
Диаметр труб	Газовая линия	мм	∅ 12,7				∅ 15,9	
	Жидкостная линия	мм	∅ 6,4				∅ 9,5	
	Дренаж	мм	∅ 32				∅ 32	
Рабочий диапазон температур		°C	17-30					

Под заказ возможны поставки оборудования с другим хладагентами R407c и R410a

Примечания:

- Номинальная холодопроизводительность определена при следующих условиях: температура воздуха на входе: 27 °C по сухому термометру, 19 °C по мокрому термометру; температура наружного воздуха: 35 °C по сухому термометру; эквивалентная длина трубопровода: 8 м (горизонтальный участок).
- Номинальная теплопроизводительность определена при следующих условиях: температура воздуха на входе: 20 °C по сухому термометру; температура наружного воздуха: 7 °C по сухому термометру, 6 °C по мокрому термометру; эквивалентная длина трубопровода: 8 м (горизонтальный участок).
- В таблицах указана чистая производительность кондиционера: тепло, выделяющееся при работе электродвигателя вентилятора, не вычитается в режиме охлаждения и не прибавляется в режиме обогрева.
- Блок электронного регулирующего клапана (ЭРК) входит в комплект поставки и должен быть смонтирован на расстоянии не более 2 метров от жидкостной магистрали; блок клапана должен быть смонтирован строго вертикально, уклон и обратное подключение недопустимы.

Габаритные размеры внутренних блоков GC-MV28/1CD, GC-MV36/1CD

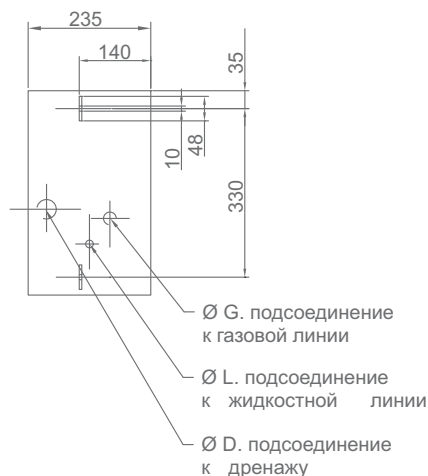
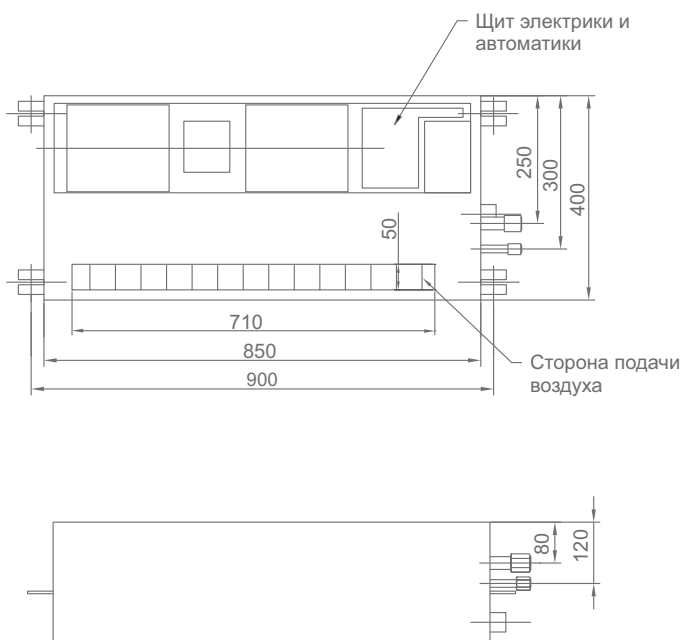

Диаметры трубопроводов

	Ø G	Ø L	Ø D
GC-MV28/1CD	12,7	6,4	32
GC-MV36/1CD	12,7	6,4	32

Все размеры в мм

Габаритные размеры внутренних блоков GC-MV45/1CD, GC-MV56/1CD, GC-MV71/1CD

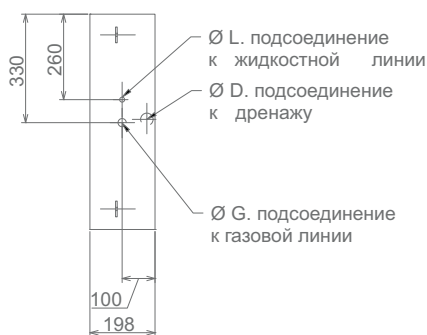
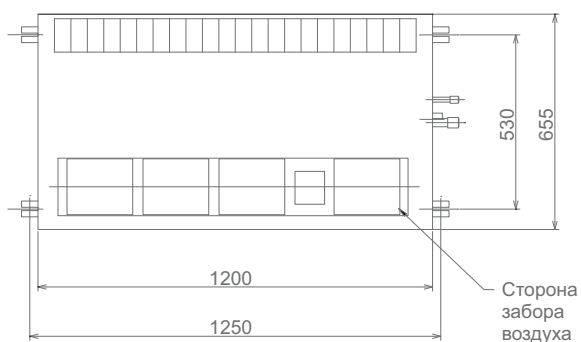

БЛОК ЭЛЕКТРОННОГО КЛАПАНА

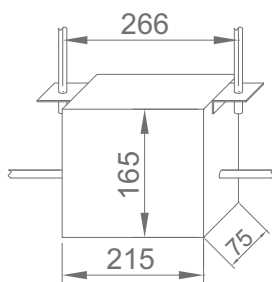

Диаметры трубопроводов

	Ø G	Ø L	Ø D
GC-MV45/1CD	12,7	6,4	32
GC-MV56/1CD	15,9	9,5	32
GC-MV71/1CD	15,9	9,5	32

Все размеры в мм

Настенный внутренний блок



R22

Модель	GC	MV22/GD-E	MV28/GD-E	MV36/GD-E	MV45/GD-E	MV56/GD-E	
Холодо/теплопроизводительность	кВт	2,2/2,6	2,8/3,2	3,6/4,0	4,5/5,0	5,6/6,3	
Индекс производительности	HP	0,8	1	1,25	1,5	2,0	
Электрические характеристики	Сеть электропитания	Ф/В/Гц					1Ф/220-240 В~/50 Гц
	Потребляемый ток	А	0,19	0,19	0,19	0,23	0,23
	Потребляемая мощность	Вт	40	40	40	50	50
Вентилятор	Двигатель		RPS13D	RPS13D	RPS13D	RPS28D	RPS28D
	Производитель		Welling	Welling	Welling	Welling	Welling
	Потребляемая мощность	Вт	49/38/30	49/38/30	49/38/30	51/45/41	51/45/41
	Ёмкость конденсатора	мкФ	1,5/450В	1,5/450В	1,5/450В	1,5/450В	1,5/450В
	Частота вращения (hi/mi/lo)	об/мин	1180/1000/850	1180/1000/850	1180/1000/850	1180/1080/800	1180/1080/800
Уровень шума блока (hi/mi/lo)	дБ (А)	38/36/35	38/36/35	38/36/35	43/41/40	43/41/40	
Номинальный расход воздуха (hi/mi/lo)	м³/час	520/480/430	520/480/430	585/520/480	860/775/630	925/860/755	
	Габаритные размеры						
без упаковки (ШxВxГ)	мм	790x265x195	790x265x195	790x265x195	920x292x225	920x292x225	
	в упаковке (ШxВxГ)	мм	875x290x445	875x290x445	875x290x445	1015x295x465	1015x295x465
Масса	без упаковки	кг	11	11	11	15	15
	в упаковке	кг	14	14	14	17	17
Хладагент		R22					
Электронный регулирующий клапан		IPF-24D24					
Пульт управления		беспроводной ИК пульт (R-51/E в комплекте) проводной пульт (опция)					
Диаметр труб	Газовая линия	мм	∅ 12,7			∅ 15,9	
	Жидкостная линия	мм	∅ 6,4			∅ 9,53	
	Дренаж	мм	∅ 25			∅ 25	
Рабочий диапазон температур	°С	17-30					

Под заказ возможны поставки оборудования с другим хладагентами R407с и R410а

Примечания:

1. Номинальная холодопроизводительность определена при следующих условиях: температура воздуха на входе: 27 °С по сухому термометру, 19 °С по мокрому термометру; температура наружного воздуха: 35 °С по сухому термометру; эквивалентная длина трубопровода: 8 м (горизонтальный участок).
2. Номинальная теплопроизводительность определена при следующих условиях: температура воздуха на входе: 20 °С по сухому термометру; температура наружного воздуха: 7 °С по сухому термометру, 6 °С по мокрому термометру; эквивалентная длина трубопровода: 8 м (горизонтальный участок).
3. В таблицах указана чистая производительность кондиционера: тепло, выделяющееся при работе электродвигателя вентилятора, не вычитается в режиме охлаждения и не прибавляется в режиме обогрева.
4. Блок электронного регулирующего клапана (ЭРК) входит в комплект поставки и должен быть смонтирован на расстоянии не более 2 метров от жидкостной магистрали; блок клапана должен быть смонтирован строго вертикально, уклон и обратное подключение недопустимы.

Габаритные размеры внутренних блоков GC-MV22/GD-E, GC-MV28/GD-E, GC-MV36/GD-E

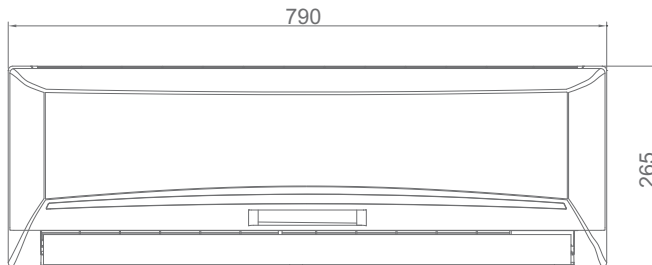
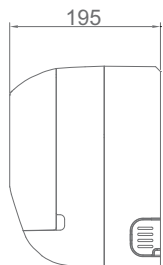

БЛОК ЭЛЕКТРОННОГО КЛАПАНА

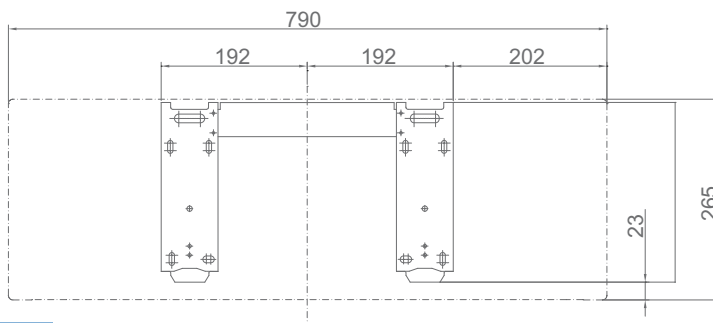
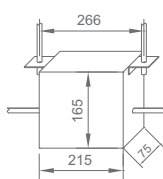

Диаметры трубопроводов

	∅ G	∅ L	∅ D
GC-MV22/1GD-E	12,7	6,4	32
GC-MV28/1GD-E	12,7	6,4	32
GC-MV36/1GD-E	12,7	6,4	32

Все размеры в мм

Габаритные размеры внутренних блоков GC-MV45/GD-E, GC-MV56/GD-E

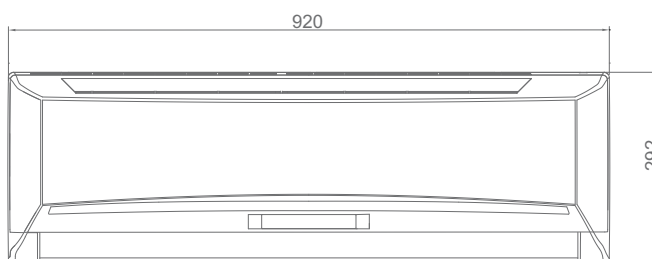
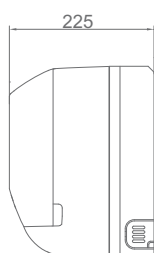

БЛОК ЭЛЕКТРОННОГО КЛАПАНА

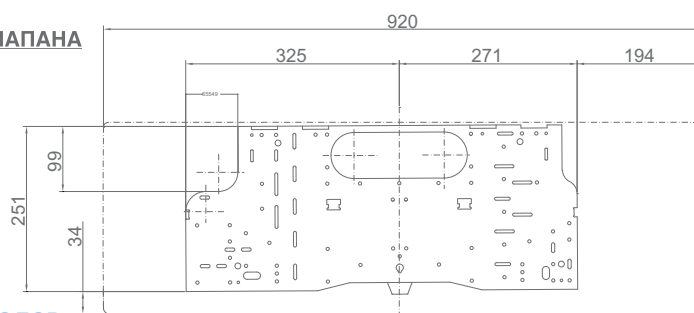
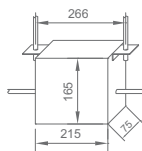

Диаметры трубопроводов

	∅ G	∅ L	∅ D
GC-MV45/1GD-E	12,7	6,4	32
GC-MV56/1GD-E	15,9	9,5	32

Все размеры в мм

Настенный внутренний блок (встроенный ЭРК)



R22

Модель		GC	MV22/GD-Y	MV28/GD-Y	MV36/GD-Y	MV45/GD-Y	MV56/GD-Y	MV71/GD-Y
Холодо/теплопроизводительность		кВт	2,2/2,6	2,8/3,2	3,6/4,0	4,5/5,0	5,6/6,3	7,1/8,0
Индекс производительности		HP	0,8	1	1,25	1,5	2,0	2,5
Электрические характеристики	Сеть электропитания	Ф/В/Гц	1Ф/220-240 В~/50 Гц					
	Потребляемый ток	А	0,12	0,12	0,14	0,2	0,2	0,27
	Потребляемая мощность	Вт	30	30	30	45	45	60
Вентилятор	Двигатель		YDK15-6	YDK15-6	YDK15-6	YDK18-4	YDK18-4	YDK18-4
	Производитель		AC motor	AC motor	AC motor	AC motor	AC motor	AC motor
	Потребляемая мощность	Вт	30/24/22	30/24/22	30/24/22	44/42/39	44/42/39	44/42/39
	Ёмкость конденсатора	мкФ	1,2/450В	1,2/450В	1,2/450В	1,2/450В	1,2/450В	2/450В
Уровень шума блока (hi/mi/lo)	Частота вращения (hi/mi/lo)	об/мин	880/810/760	880/810/760	880/810/760	1030/980/880	1030/980/880	1030/980/880
		дБ (А)	35/32/29	35/32/29	35/32/29	40/38/34	40/38/34	40/38/34
Номинальный расход воздуха (hi/mi/lo)		м³/час	580/500/420	580/500/420	580/500/420	900/760/650	900/760/650	1010/890/740
Габаритные размеры	без упаковки (ШxВxГ)	мм	915x210x290	915x210x290	915x210x290	1070x210x315	1070x210x315	1070x210x315
	в упаковке (ШxВxГ)	мм	1020x300x385	1020x300x385	1020x300x385	1180x300x410	1180x300x410	1180x300x410
Масса	без упаковки	кг	12	12	12	15	15	15
	в упаковке	кг	16	16	16	19	19	19
Хладагент			R22					
Электронный регулирующий клапан			IPF-24D24					
Пульт управления			беспроводной ИК пульт (R-51/E в комплекте) проводной пульт (опция)					
Диаметр труб	Газовая линия	мм	Ø 12,7			Ø 15,9		
	Жидкостная линия	мм	Ø 6,4			Ø 9,5		
	Дренаж	мм	Ø 20			Ø 20		
Рабочий диапазон температур		°C	17-30					

Под заказ возможны поставки оборудования с другим хладагентами R407c и R410a

Примечания:

1. Номинальная холодопроизводительность определена при следующих условиях: температура воздуха на входе: 27 °C по сухому термометру, 19 °C по мокрому термометру; температура наружного воздуха: 35 °C по сухому термометру; эквивалентная длина трубопровода: 8 м (горизонтальный участок).
2. Номинальная теплопроизводительность определена при следующих условиях: температура воздуха на входе: 20 °C по сухому термометру; температура наружного воздуха: 7 °C по сухому термометру, 6 °C по мокрому термометру; эквивалентная длина трубопровода: 8 м (горизонтальный участок).
3. В таблицах указана чистая производительность кондиционера: тепло, выделяющееся при работе электродвигателя вентилятора, не вычитается в режиме охлаждения и не прибавляется в режиме обогрева.
4. Электронный регулирующий клапан (ЭРК) установлен в корпусе внутреннего блока на заводе.

Габаритные размеры внутренних блоков GC-MV22/GD-Y, GC-MV28/GD-Y, GC-MV36/GD-Y

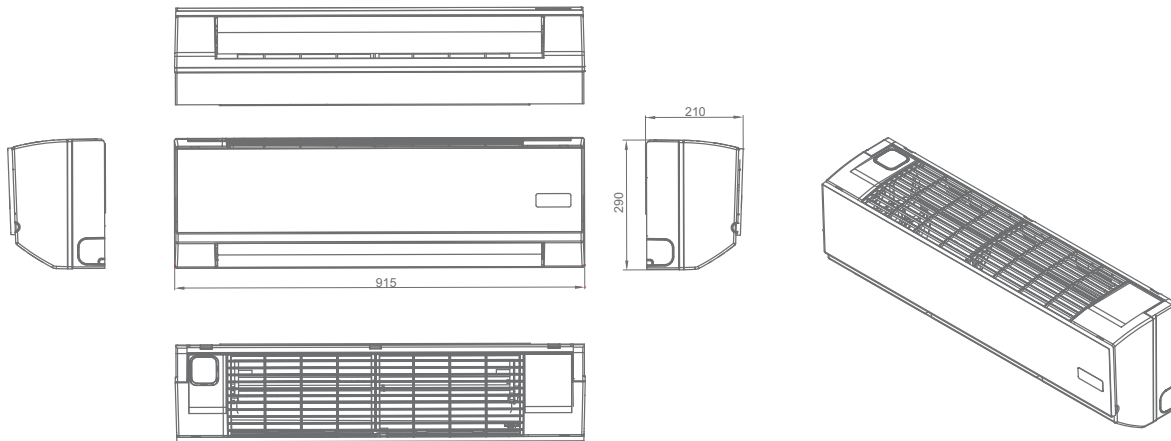

Диаметры трубопроводов

	∅ G	∅ L	∅ D
GC-MV22/1GD-Y	12,7	6,4	20
GC-MV28/1GD-Y	12,7	6,4	20
GC-MV36/1GD-Y	12,7	6,4	20

Все размеры в мм

Габаритные размеры внутренних блоков GC-MV45/GD-Y, GC-MV56/GD-Y, GC-MV71/GD-Y

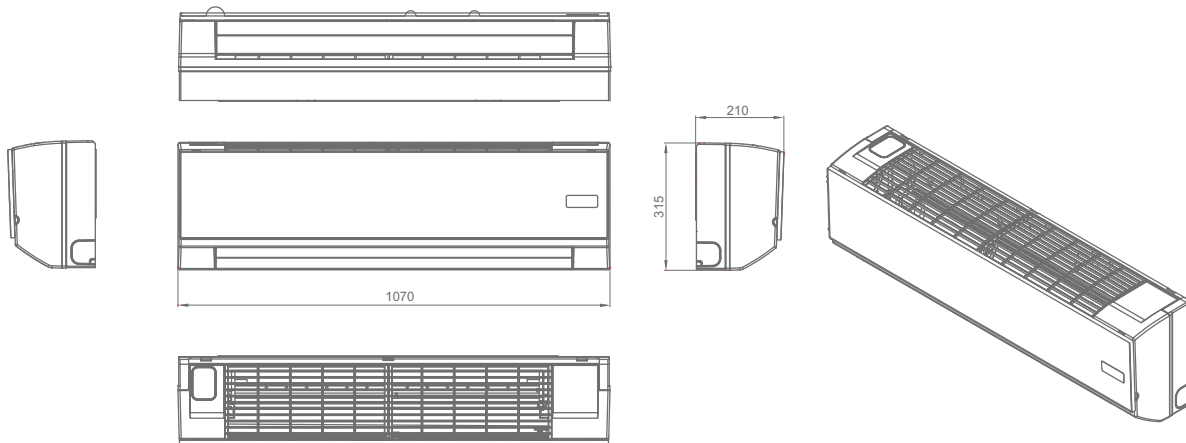

Диаметры трубопроводов

	∅ G	∅ L	∅ D
GC-MV45/1GD-Y	12,7	6,4	20
GC-MV56/1GD-Y	15,9	9,5	20
GC-MV71/1GD-Y	15,9	9,5	20

Все размеры в мм

Напольно-потолочный внутренний блок



R22

Модель	GC	MV36/CFD	MV45/CFD	MV56/CFD	MV71/CFD	
Холодо/теплопроизводительность	кВт	3,6/4,0	4,5/5,0	5,6/6,3	7,1/8,0	
Индекс производительности	HP	1,25	1,25	1,5	2,5	
Электрические характеристики	Сеть электропитания	Ф/В/Гц 1Ф/220-240 В~/50 Гц				
	Потребляемый ток	А	0,55	0,55	0,55	0,57
	Потребляемая мощность	Вт	120	120	122	125
Вентилятор	Двигатель	YSK55-4L				
	Производитель	Welling				
	Потребляемая мощность	Вт	125/105/85	125/105/85	110/107/100	110/107/100
	Ёмкость конденсатора	мкФ	2/450B	2/450B	2/450B	2/450B
Частота вращения (hi/mi/lo)	об/мин	1310/1190/1040	1310/1190/1040	1310/1190/1040	1310/1190/1040	
Уровень шума блока (hi/mi/lo)	дБ (А)	Потолочный монтаж: 42/40/38 Напольная установка: 44/42/40				
Номинальный расход воздуха (hi/mi/lo)	м³/час	800/600/500	800/600/500	800/600/500	800/600/500	
Габаритные размеры	без упаковки (ШxВxГ)	мм	995x660x199	995x660x199	995x660x199	995x660x199
	в упаковке (ШxВxГ)	мм	1089x744x296	1089x744x296	1089x744x296	1089x744x296
Масса	без упаковки	кг	29	29	29	29
	в упаковке	кг	35	35	35	35
Хладагент		R22				
Электронный регулирующий клапан		IPF-24D26				
Пульт управления		беспроводной ИК пульт (R-51/BGE в комплекте) проводной пульт (опция)				
Лицевая панель						
Диаметр труб	Газовая линия	мм	Ø 12,7		Ø 15,9	
	Жидкостная линия	мм	Ø 6,4		Ø 9,5	
	Дренаж	мм	Ø 32		Ø 32	
Рабочий диапазон температур	°C	17-30				

Модель	GC	MV80/CFD	MV90/CFD	MV112/CFD	MV140/CFD	
Холодо/теплопроизводительность	кВт	8,0/9,0	9,0/10,0	11,2/12,5	14,0/14,0	
Индекс производительности	HP	3,0	3,2	4,0	5,0	
Электрические характеристики	Сеть электропитания	Ф/В/Гц 1Ф/220-240 В~/50 Гц				
	Потребляемый ток	А	0,6	0,6	0,83	0,83
	Потребляемая мощность	Вт	130	130	182	182
Вентилятор	Двигатель	YSK80-4A				
	Производитель	Welling				
	Потребляемая мощность	Вт	134/118/107	134/118/107	90/82/78 (x2)	90/82/78 (x2)
	Ёмкость конденсатора	мкФ	3,5/450B	3,5/450B	2,5/450B (x2)	2,5/450B (x2)
Частота вращения (hi/mi/lo)	об/мин	1280/1180/1080	1280/1180/1080	1170/1070/995 (x2)	1170/1070/995 (x2)	
Уровень шума блока (hi/mi/lo)	дБ (А)	Потолочный монтаж: 44/42/40 Напольная установка: 46/44/42		Потолочный монтаж: 46/44/42 Напольная установка: 48/46/44		
Номинальный расход воздуха (hi/mi/lo)	м³/час	1200/1050/970	1400/1150/970	1800/1600/1300	2000/1750/1400	
Габаритные размеры	без упаковки (ШxВxГ)	мм	1285x660x198	1285x660x198	1670x680x240	1670x680x240
	в упаковке (ШxВxГ)	мм	1379x744x296	1379x744x296	1764x760x329	1764x760x329
Масса	без упаковки	кг	37	37	54	54
	в упаковке	кг	42	42	61	61
Хладагент		R22				
Электронный регулирующий клапан		IPF-24D26		EPF-30D111		
Пульт управления		беспроводной ИК пульт (R-51/BGE в комплекте) проводной пульт (опция)				
Лицевая панель						
Диаметр труб	Газовая линия	мм	Ø 15,9		Ø 19,1	
	Жидкостная линия	мм	Ø 9,5		Ø 9,5	
	Дренаж	мм	Ø 32		Ø 32	
Рабочий диапазон температур	°C	17-30				

Под заказ возможны поставки оборудования с другим хладагентами R407c и R410a

Примечания:

1. Номинальная холодопроизводительность определена при следующих условиях: температура воздуха на входе: 27 °C по сухому термометру, 19 °C по мокрому термометру; температура наружного воздуха: 35 °C по сухому термометру; эквивалентная длина трубопровода: 8 м (горизонтальный участок).
2. Номинальная теплопроизводительность определена при следующих условиях: температура воздуха на входе: 20 °C по сухому термометру; температура наружного воздуха: 7 °C по сухому термометру, 6 °C по мокрому термометру; эквивалентная длина трубопровода: 8 м (горизонтальный участок).
3. В таблицах указана чистая производительность кондиционера: тепло, выделяющееся при работе электродвигателя вентилятора, не вычитается в режиме охлаждения и не прибавляется в режиме обогрева.
4. Электронный регулирующий клапан (ЭРК) установлен в корпусе внутреннего блока на заводе.

Габаритные размеры внутренних блоков GC-MV36/CFD, GC-MV45/CFD, GC-MV56/CFD, GC-MV71/CFD

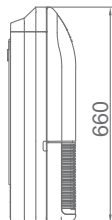
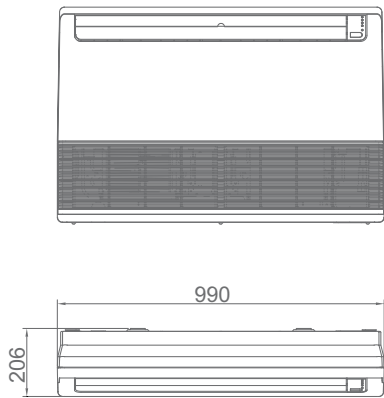

Все размеры в мм

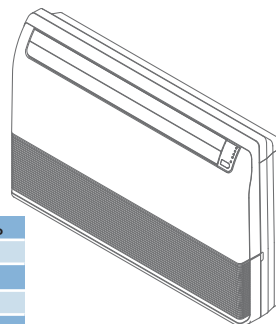

Диаметры трубопроводов

	Газ	Жидкость
GC-MV36/CFD	∅ 12,7	∅ 6,4
GC-MV45/CFD	∅ 12,7	∅ 6,4
GC-MV56/CFD	∅ 15,9	∅ 9,5
GC-MV71/CFD	∅ 15,9	∅ 9,5

Габаритные размеры внутренних блоков GC-MV80/CFD, GC-MV90/CFD

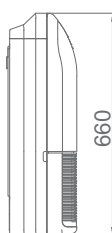
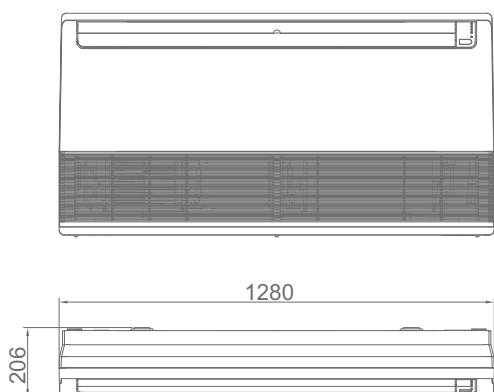

Все размеры в мм

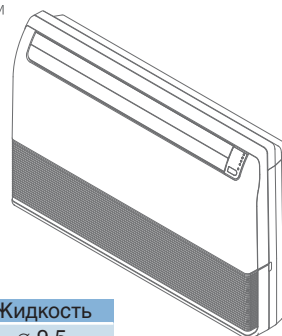

Диаметры трубопроводов

	Газ	Жидкость
GC-MV80/CFD	∅ 15,9	∅ 9,5
GC-MV90/CFD	∅ 15,9	∅ 9,5

Габаритные размеры внутренних блоков GC-MV112/CFD, GC-MV140/CFD

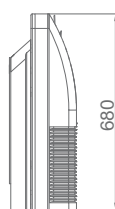
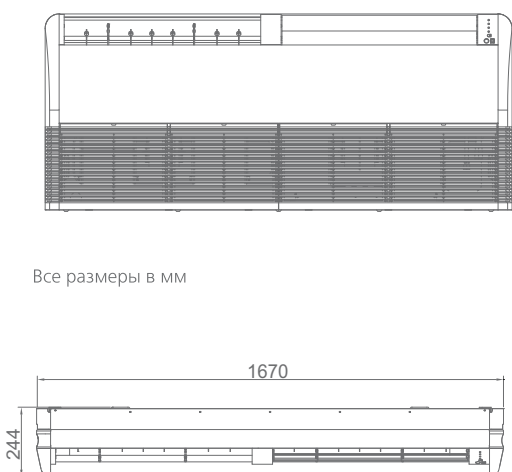

Все размеры в мм

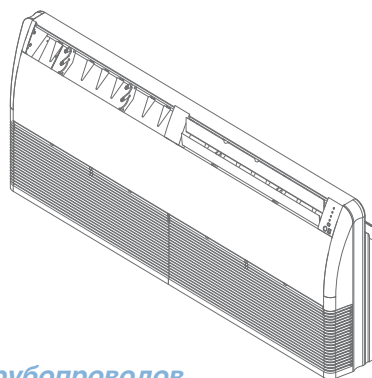

Диаметры трубопроводов

	Газ	Жидкость
GC-MV112/CFD	∅ 19,1	∅ 9,5
GC-MV140/CFD	∅ 19,1	∅ 9,5

Канальный блок

R22



Модель	GC	MV22/DHD	MV28/DHD	MV36/DHD	MV45/DHD	MV56/DHD		
Холодо/теплопроизводительность	кВт	2,2/2,6	2,8/3,2	3,6/4,0	4,5/5,0	5,6/6,3		
Индекс производительности	HP	0,8	1,0	1,25	1,5	2,0		
Электрические характеристики	Сеть электропитания	Ф/В/Гц 1Ф/220-240 В~/50 Гц						
	Потребляемый ток	A	0,5	0,5	0,5	1,06	1,06	
	Потребляемая мощность	Вт	125	125	125	200	200	
Вентилятор	Двигатель		YDK55-4	YDK55-4	YDK55-4	YSK40-6H	YSK40-6H	
	Производитель		Welling	Welling	Welling	Welling	Welling	
	Потребляемая мощность	Вт	113/97/87	113/97/87	113/97/87	93/88/80	93/88/80	
	Ёмкость конденсатора	мкФ	2,5/450B	2,5/450B	2,5/450B	2,5/450B	2,5/450B	
Частота вращения (hi/mi/lo)	об/мин	880/750/660	880/750/660	880/750/660	710/660/590	710/660/590		
Уровень шума блока (hi/mi/lo)	дБ (A)	41/38/35	41/38/35	41/38/35	43/40/38	43/40/38		
Номинальный расход воздуха (hi/mi/lo)	м³/час	570/510/450	570/510/450	570/510/450	1160/1130/1100	1160/1130/1100		
Располагаемый напор вентилятора	Па	40	40	40	40	40		
Габаритные размеры	Блок	без упаковки (ШxГxВ)	мм	800x550x320	800x550x320	800x550x320	1000x800x320	1000x800x320
		в упаковке (ШxГxВ)	мм	930x755x420	930x755x420	930x755x420	1205x930x420	1205x930x420
Масса	Блок	без упаковки	кг	26	26	26	46	46
		в упаковке	кг	34	34	34	54	54
Хладагент	R22							
Электронный регулирующий клапан	IPF-24D24							
Пульт управления	беспроводной ИК пульт (R-51/E в комплекте) проводной пульт (опция)							
Диаметр труб	Газовая линия	мм	∅ 12,7				∅ 15,9	
	Жидкостная линия	мм	∅ 6,4				∅ 9,5	
	Дренаж	мм	∅ 32				∅ 32	
Рабочий диапазон температур	°C	17-30						

Модель	GC	MV71/DHD	MV80/DHD	MV90/DHD	MV112/DHD	MV140/DHD		
Холодо/теплопроизводительность	кВт	7,1/8,0	8,0/9,0	9,0/10,0	11,2/12,5	14,0/16,0		
Индекс производительности	HP	2,5	3,0	3,2	4,0	5,0		
Электрические характеристики	Сеть электропитания	Ф/В/Гц 1Ф/220-240 В~/50 Гц						
	Потребляемый ток	A	1,06	1,06	1,4	1,4	1,4	
	Потребляемая мощность	Вт	200	200	280	280	280	
Вентилятор	Двигатель		YSK120-6	YSK120-6	YSK100-6E	YSK100-6E	YSK160-4	
	Производитель		Welling	Welling	Welling	Welling	Yongan	
	Потребляемая мощность	Вт	154/136/117	154/136/117	180/170/163	180/170/163	324/264/223	
	Ёмкость конденсатора	мкФ	5,0/450B	5,0/450B	6,0/450B	6,0/450B	10,0/450B	
Частота вращения (hi/mi/lo)	об/мин	748/680/620	740/680/620	690/610/580	690/610/580	870/770/700		
Уровень шума блока (hi/mi/lo)	дБ (A)	46/44/42	46/44/42	48/46/44	48/46/44	49/46/44		
Номинальный расход воздуха (hi/mi/lo)	м³/час	1320/1120/1000	1320/1120/1000	1680/1510/1380	1680/1510/1380	2040/1810/1660		
Располагаемый напор вентилятора	Па	40	40	70	70	70		
Габаритные размеры	Блок	без упаковки (ШxГxВ)	мм	1000x800x320	1000x800x320	1350x800x320	1350x800x320	1350x800x320
		в упаковке (ШxГxВ)	мм	1205x930x420	1205x935x420	1555x930x420	1555x930x420	1555x930x420
Масса	Блок	без упаковки	кг	47	47	60	60	60
		в упаковке	кг	55	55	70	70	70
Хладагент	R22							
Электронный регулирующий клапан	IPF-24D24			IPF-30D85				
Пульт управления	беспроводной ИК пульт (R-51/E в комплекте) проводной пульт (опция)							
Диаметр труб	Газовая линия	мм	∅ 15,9				∅ 19,0	
	Жидкостная линия	мм	∅ 9,5				∅ 9,5	
	Дренаж	мм	∅ 32				∅ 32	
Рабочий диапазон температур	°C	17-30						

Под заказ возможны поставки оборудования с другим хладагентами R407c и R410a

Примечания:

1. Номинальная холодопроизводительность определена при следующих условиях: температура воздуха на входе: 27 °C по сухому термометру, 19 °C по мокрому термометру; температура наружного воздуха: 35 °C по сухому термометру; эквивалентная длина трубопровода: 8 м (горизонтальный участок).

2. Номинальная теплопроизводительность определена при следующих условиях: температура воздуха на входе: 20 °C по сухому термометру; температура наружного воздуха: 7 °C по сухому термометру, 6 °C по мокрому термометру; эквивалентная длина трубопровода: 8 м (горизонтальный участок).

3. В таблицах указана чистая производительность кондиционера: тепло, выделяющееся при работе электродвигателя вентилятора, не вычитается в режиме охлаждения и не прибавляется в режиме обогрева.

4. Блок электронного регулирующего клапана (ЭРК) входит в комплект поставки и должен быть смонтирован на расстоянии не более 2 метров от жидкостной магистрали; блок клапана должен быть смонтирован строго вертикально, уклон и обратное подключение недопустимы.

**Габаритные размеры внутренних блоков
GC-MV22/DHD, GC-MV28/DHD, GC-MV36/DHD, GC-MV45/DHD,
GC-MV56/DHD, GC-MV71/DHD, GC-MV80/DHD,
GC-MV90/DHD, GC-MV112/DHD, GC-MV140/DHD**

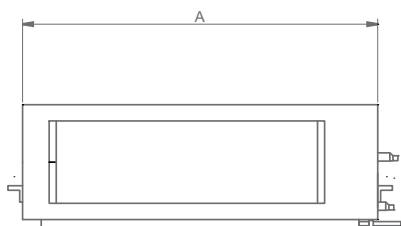

БЛОК ЭЛЕКТРОННОГО КЛАПАНА

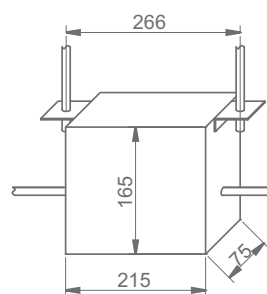

Мощность W	A	B	C
2200-3600	800	550	320
4500-8000	1000	800	320
9000-14000	1350	800	320

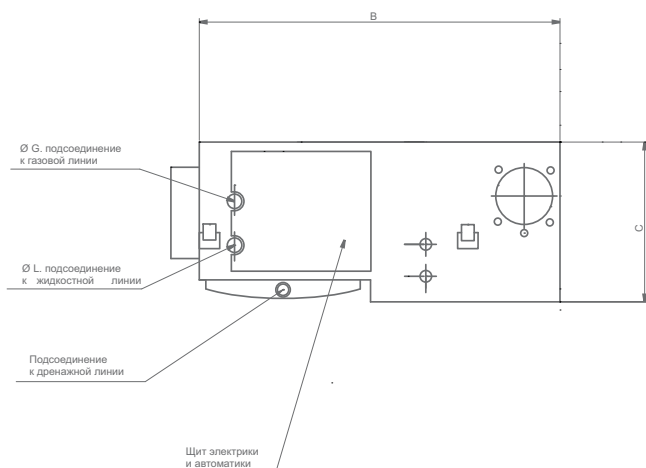

Диаметры трубопроводов

	Газ Ø	Жидкость Ø
GC-MV22/DHD	12,7	6,4
GC-MV28/DHD	12,7	6,4
GC-MV36/DHD	12,7	6,4
GC-MV45/DHD	12,7	6,4
GC-MV56/DHD	15,9	9,5
GC-MV71/DHD	15,9	9,5
GC-MV80/DHD	15,9	9,5
GC-MV90/DHD	15,9	9,5
GC-MV112/DHD	19,1	9,5
GC-MV140/DHD	19,1	9,5

Все размеры в мм

Канальный низкопрофильный блок



R22

Модель	GC	MV28/DHD-A	MV36/DHD-A	MV45/DHD-A	MV56/DHD-A	MV71/DHD-A		
Холодо/теплопроизводительность	кВт	2,8/3,2	3,6/4,0	4,5/5,0	5,6/6,3	7,1/8,0		
Индекс производительности	HP	1,0	1,25	1,5	2,0	2,5		
Электрические характеристики	Сеть электропитания	Ф/В/Гц 1Ф/220-240 В~/50 Гц						
	Потребляемый ток	А	0,5	0,6	0,5	0,5	0,72	
	Потребляемая мощность	Вт	67	90	110	110	150	
Вентилятор	Двигатель		YSK55-4F	YSK55-4F	YSK55-4D	YSK55-4D	YSK74-4C	
	Производитель		Welling	Welling	Welling	Welling	Welling	
	Потребляемая мощность	Вт	63/55/51	63/55/51	117/100/101	117/100/101	170/150/133	
	Ёмкость конденсатора	мкФ	2/450B	2/450B	3/450B	3/450B	6,5/450B	
	Частота вращения (hi/mi/lo)	об/мин	820/710/620	820/710/620	900/800/690	900/800/690	1100/1020/900	
Уровень шума блока (hi/mi/lo)	дБ (А)	41/38/35	41/38/35	44/41/38	44/41/38	46/44/42		
Номинальный расход воздуха (hi/mi/lo)	м³/час	550/470/490	550/470/490	1200/900/700	1200/900/700	1400/1100/900		
Располагаемый напор вентилятора	Па	30	30	40	40	40		
Габаритные размеры	Блок	без упаковки (ШхВхГ)	мм	970x245x490	970x245x490	1000x298x800	1000x298x800	1000x298x800
		в упаковке (ШхВхГ)	мм	1110x270x525	1110x270x525	1205x370x940	1205x370x940	1205x370x940
Масса	Блок	без упаковки	кг	20	20	38	38	38
		в упаковке	кг	23	23	45	45	45
Хладагент		R22						
Электронный регулирующий клапан		IPF-24D24						
Пульт управления		беспроводной ИК пульт (R-51/E в комплекте) проводной пульт (опция)						
Диаметр труб	Газовая линия	мм	Ø 12,7			Ø 15,9		
	Жидкостная линия	мм	Ø 6,4			Ø 9,5		
	Дренаж	мм	Ø 25			Ø 32		
Рабочий диапазон температур	°C	17-30						

Модель	GC	MV80/DHD-A	MV90/DHD-A	MV112/DHD-A	MV140/DHD-A		
Холодо/теплопроизводительность	кВт	8,0/9,0	9,0/10,0	11,2/12,5	14,0/16,0		
Индекс производительности	HP	3,0	3,2	4,0	5,0		
Электрические характеристики	Сеть электропитания	Ф/В/Гц 1Ф/220-240 В~/50 Гц					
	Потребляемый ток	А	0,72	0,98	0,98	0,98	
	Потребляемая мощность	Вт	150	215	215	215	
Вентилятор	Двигатель		YSK74-4C	YSK59-4A (x2)	YSK59-4A (x2)	YSK59-4A (x2)	
	Производитель		Welling	Welling	Welling	Welling	
	Потребляемая мощность	Вт	170/150/133	104/87/78 (x2)	104/87/78 (x2)	104/87/78 (x2)	
	Ёмкость конденсатора	мкФ	6,5/450B	4,0/450B (x2)	4,0/450B (x2)	4,0/450B (x2)	
	Частота вращения (hi/mi/lo)	об/мин	1100/1020/900	840/695/610 (x2)	840/695/610 (x2)	840/695/610	
Уровень шума блока (hi/mi/lo)	дБ (А)	46/44/42	47/45/43	47/45/43	47/45/43		
Номинальный расход воздуха (hi/mi/lo)	м³/час	1400/1100/900	1800/1500/1200	1800/1500/1200	1800/1500/1200		
Располагаемый напор вентилятора	Па	40	70	70	70		
Габаритные размеры	Блок	без упаковки (ШхВхГ)	мм	1000x298x800	1350x298x800	1350x298x800	1350x298x800
		в упаковке (ШхВхГ)	мм	1205x370x940	1555x370x940	1555x370x940	1555x370x940
Масса	Блок	без упаковки	кг	38	48	48	51
		в упаковке	кг	45	57	57	58
Хладагент		R22					
Электронный регулирующий клапан		IPF-24D24		IPF-30D85			
Пульт управления		беспроводной ИК пульт (R-51/E в комплекте) проводной пульт (опция)					
Диаметр труб	Газовая линия	мм	Ø 15,9			Ø 19,1	
	Жидкостная линия	мм	Ø 9,5			Ø 9,5	
	Дренаж	мм	Ø 32			Ø 32	
Рабочий диапазон температур	°C	17-30					

Под заказ возможны поставки оборудования с другим хладагентами R407c и R410a

Примечания:

- Номинальная холодопроизводительность определена при следующих условиях: температура воздуха на входе: 27 °C по сухому термометру, 19 °C по мокрому термометру; температура наружного воздуха: 35 °C по сухому термометру; эквивалентная длина трубопровода: 8 м (горизонтальный участок).
- Номинальная теплопроизводительность определена при следующих условиях: температура воздуха на входе: 20 °C по сухому термометру; температура наружного воздуха: 7 °C по сухому термометру, 6 °C по мокрому термометру; эквивалентная длина трубопровода: 8 м (горизонтальный участок).
- В таблицах указана чистая производительность кондиционера: тепло, выделяющееся при работе электродвигателя вентилятора, не вычитается в режиме охлаждения и не прибавляется в режиме обогрева.
- Блок электронного регулирующего клапана (ЭРК) входит в комплект поставки и должен быть смонтирован на расстоянии не более 2 метров от жидкостной магистрали; блок клапана должен быть смонтирован строго вертикально, уклон и обратное подключение недопустимы.

Габаритные размеры внутренних блоков GC-MV45/DHD-A, GC-MV56/DHD-A, GC-MV71/DHD-A, GC-MV80/DHD-A

БЛОК ЭЛЕКТРОННОГО КЛАПАНА

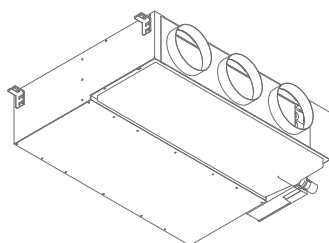
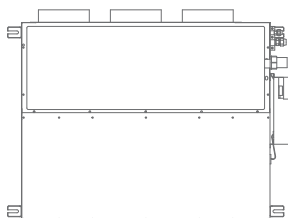
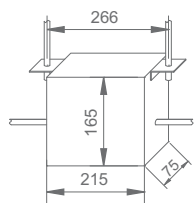

Вид сверху

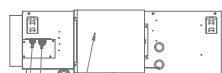

Щит электрики
и автоматики

Ø G.
подсоединение
к газовой линии

Ø L.
подсоединение
к жидкостной
линии

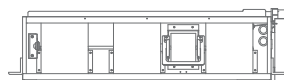
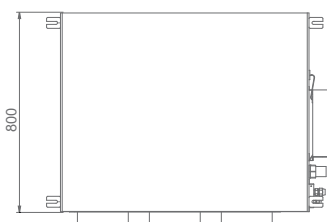
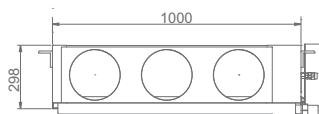

Диаметры трубопроводов

	Газ Ø	Жидкость Ø
GC-MV45/DHD-A	12,7	6,4
GC-MV56/DHD-A	15,9	9,5
GC-MV71/DHD-A	15,9	9,5
GC-MV80/DHD-A	15,9	9,5

Все размеры в мм

Габаритные размеры внутренних блоков GC-MV90/DHD-A, GC-MV112/DHD-A, GC-MV140/DHD-A,

БЛОК ЭЛЕКТРОННОГО КЛАПАНА

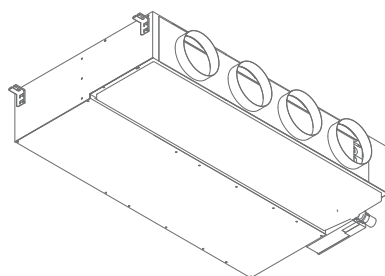
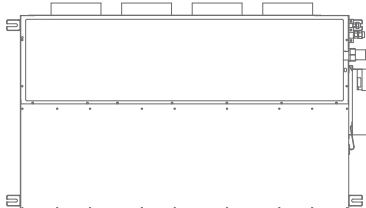
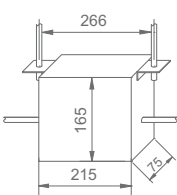

Вид сверху



Щит электрики
и автоматики

Ø G.
подсоединение
к газовой линии

Ø L.
подсоединение
к жидкостной
линии

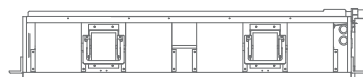
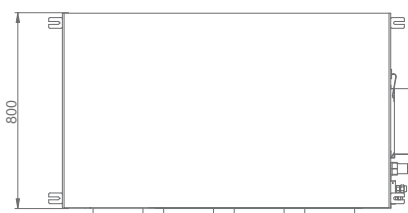
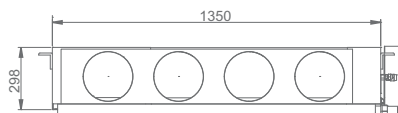

Диаметры трубопроводов

	Газ Ø	Жидкость Ø
GC-MV90/DHD-A	15,9	9,5
GC-MV112/DHD-A	19,1	9,5
GC-MV140/DHD-A	19,1	9,5

Все размеры в мм

Канальный низконапорный блок

R22

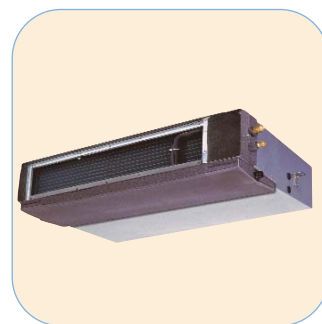

Модель	GC	MV28/DSD	MV36/DSD	MV45/DSD	MV56/DSD	MV71/DSD		
Холодо/теплопроизводительность	кВт	2,8/3,2	3,6/4,0	4,5/5,0	5,6/6,3	7,1/8,0		
Индекс производительности	HP	1,0	1,25	1,5	2,0	2,5		
Электрические характеристики	Сеть электропитания	Ф/В/Гц					1Ф/220-240 В~/50 Гц	
	Потребляемый ток	А	0,3	0,32	0,32	0,41	0,45	
Вентилятор	Потребляемая мощность	Вт	60	70	90	90	100	
	Двигатель		YSK20-4	YSK20-4	YSK55-4	YSK55-4	YSK55-4	
	Производитель		Welling	Welling	Welling	Welling	Welling	
	Потребляемая мощность	Вт	44/42/40	44/42/40	82/80/73	82/80/73	82/80/73	
	Ёмкость конденсатора	мкФ	1,2/450B	1,2/450B	1,0/450B	1,0/450B	1,0/450B	
Частота вращения (hi/mi/lo)	об/мин	980/900/820	980/900/820	1180/1120/990	1180/1120/990	1180/1120/990		
Уровень шума блока (hi/mi/lo)	дБ (А)	41/36/32	41/36/32	41/37/33	41/37/33	41/37/33		
Номинальный расход воздуха (hi/mi/lo)	м³/час	480/430/390	480/430/390	1080/1000/940	1100/1060/980	1150/1080/1000		
Располагаемый напор вентилятора	Па	10	10	10	10	10		
Габаритные размеры	Блок	без упаковки (ШхГхВ)	мм	850x400x235	850x400x235	1200x655x198	1200x655x198	1200x655x198
		в упаковке (ШхГхВ)	мм	1080x460x320	1080x460x320	1380x755x265	1380x755x265	1380x755x265
Масса	Блок	без упаковки	кг	21	21	30	30	30
		в упаковке	кг	28	28	37	37	37
Хладагент	R22							
Электронный регулирующий клапан	IPF-24D24							
Пульт управления	беспроводной ИК пульт (R-51/E в комплекте) проводной пульт (опция)							
Диаметр труб	Газовая линия	мм	Ø 12,7			Ø 15,9		
	Жидкостная линия	мм	Ø 6,4			Ø 9,5		
	Дренаж	мм	Ø 32			Ø 32		
Рабочий диапазон температур	°C	17-30						

Под заказ возможны поставки оборудования с другим хладагентами R407c и R410a

Примечания:

- Номинальная холодопроизводительность определена при следующих условиях: температура воздуха на входе: 27 °C по сухому термометру, 19 °C по мокрому термометру; температура наружного воздуха: 35 °C по сухому термометру; эквивалентная длина трубопровода: 8 м (горизонтальный участок).
- Номинальная теплопроизводительность определена при следующих условиях: температура воздуха на входе: 20 °C по сухому термометру; температура наружного воздуха: 7 °C по сухому термометру, 6 °C по мокрому термометру; эквивалентная длина трубопровода: 8 м (горизонтальный участок).
- В таблицах указана чистая производительность кондиционера: тепло, выделяющееся при работе электродвигателя вентилятора, не вычитается в режиме охлаждения и не прибавляется в режиме обогрева.
- Блок электронного регулирующего клапана (ЭРК) входит в комплект поставки и должен быть смонтирован на расстоянии не более 2 метров от жидкостной магистрали; блок клапана должен быть смонтирован строго вертикально, уклон и обратное подключение недопустимы.

Габаритные размеры внутренних блоков GC-MV28/DSD, GC-MV36/DSD



БЛОК ЭЛЕКТРОННОГО КЛАПАНА

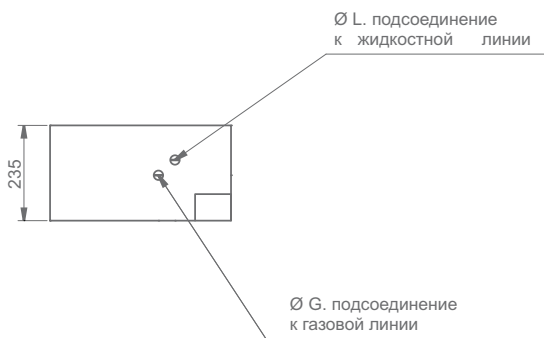
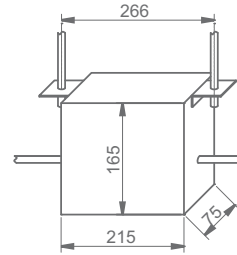

Диаметры трубопроводов

	Газ Ø	Жидкость Ø
GC-MV28/DSD	12,7	6,4
GC-MV36/DSD	12,7	6,4

Все размеры в мм

Габаритные размеры внутренних блоков GC-MV45/DSD, GC-MV56/DSD, GC-MV71/DSD

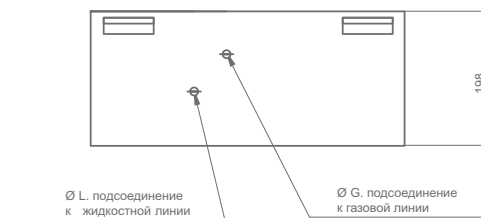

Диаметры трубопроводов

	Газ Ø	Жидкость Ø
GC-MV45/DSD	12,7	6,4
GC-MV56/DSD	15,9	9,5
GC-MV71/DSD	15,9	9,5

Все размеры в мм

Канальный высоконапорный блок

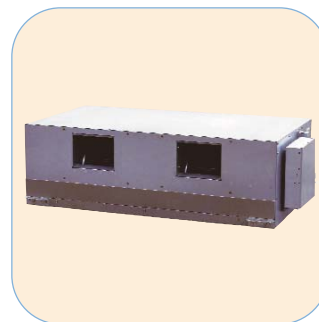

R22

Модель		GC	MV71/DPD	MV80/DPD	MV90/DPD	MV112/DPD	MV140/DPD	
Холодо/теплопроизводительность	кВт		7,1/8,0	8,0/9,0	9,0/10,0	11,2/12,5	14,0/16,0	
Индекс производительности	HP		2,5	3,0	3,2	4,0	5,0	
Электрические характеристики	Сеть электропитания	Ф/В/Гц	1Ф/220-240 В~/50 Гц					
	Потребляемый ток	А	1,5	1,5	2,8	2,8	2,8	
	Потребляемая мощность	Вт	360	360	600	600	600	
Вентилятор	Двигатель		YLK160-4	YLK160-4	YLK400-4	YLK400-4	YLK400-4	
	Производитель		Welling	Welling	Welling	Welling	Welling	
	Потребляемая мощность	Вт	310/275/225	310/275/225	600/570/560	600/570/560	600/570/560	
	Ёмкость конденсатора	мкФ	10,0/450B	10,0/450B	12,0/450B	12,0/450B	12,0/450B	
	Частота вращения (hi/mi/lo)	об/мин	1215/1130/1000	1215/1130/1000	1250/1110/1010	1250/1110/1010	1250/1110/1010	
Уровень шума блока (hi/mi/lo)	дБ (А)		43/41/39	45/43/41	47/45/43	48/46/44	48/46/44	
Номинальный расход воздуха (hi/mi/lo)	м³/час		1800/1600/1450	1800/1600/1450	2900/2400/2200	2900/2400/2200	2900/2400/2200	
Располагаемый напор вентилятора	Па		196	196	196	196	196	
Габаритные размеры	Блок	без упаковки (ШхГхВ)	мм	850x660x380	850x660x380	1200x660x380	1200x660x380	1200x660x380
		в упаковке (ШхГхВ)	мм	1075x755x478	1075x755x478	1425x775x478	1425x775x478	1425x775x478
Масса	Блок	без упаковки	кг	49	49	62	62	62
		в упаковке	кг	57	57	72	72	72
Хладагент					R22			
Электронный регулирующий клапан				IPF-24D24		IPF-30D85		
Пульт управления				беспроводной ИК пульт (R-51/E в комплекте)		проводной пульт (опция)		
Диаметр труб	Газовая линия	мм	∅ 15,9			∅ 19,1		
	Жидкостная линия	мм	∅ 9,5			∅ 9,5		
	Дренаж	мм	∅ 32			∅ 32		
Рабочий диапазон температур	°С		17-30					

Под заказ возможны поставки оборудования с другим хладагентами R407c и R410a

Примечания:

- Номинальная холодопроизводительность определена при следующих условиях: температура воздуха на входе: 27 °С по сухому термометру, 19 °С по мокрому термометру; температура наружного воздуха: 35 °С по сухому термометру; эквивалентная длина трубопровода: 8 м (горизонтальный участок).
- Номинальная теплопроизводительность определена при следующих условиях: температура воздуха на входе: 20 °С по сухому термометру; температура наружного воздуха: 7 °С по сухому термометру, 6 °С по мокрому термометру; эквивалентная длина трубопровода: 8 м (горизонтальный участок).
- В таблицах указана чистая производительность кондиционера: тепло, выделяющееся при работе электродвигателя вентилятора, не вычитается в режиме охлаждения и не прибавляется в режиме обогрева.
- Блок электронного регулирующего клапана (ЭПК) установлен на корпусе внутреннего блока на заводе.

Габаритные размеры внутренних блоков GC-MV71/DPD, GC-MV80/DPD

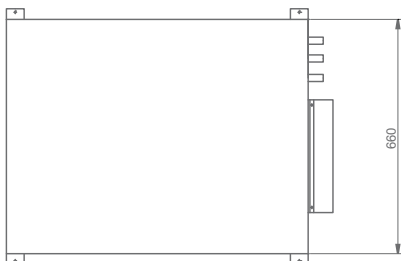
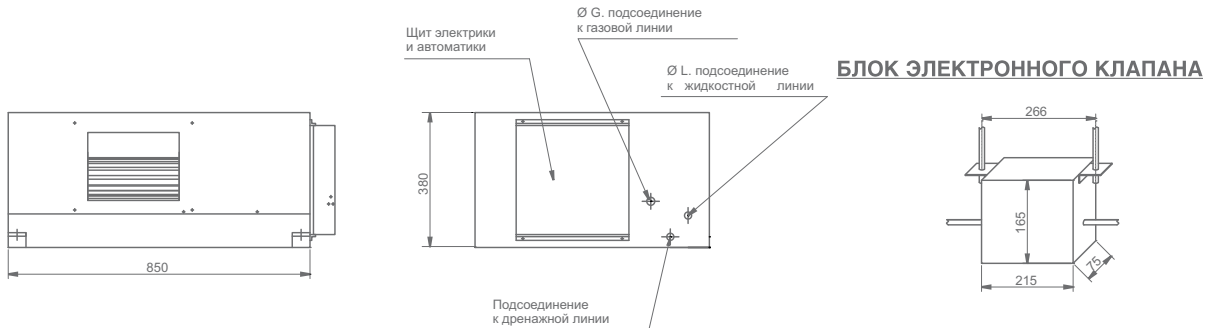

Диаметры трубопроводов

	Газ \varnothing	Жидкость \varnothing
GC-MV71/DPD	15,9	9,5
GC-MV80/DPD	15,9	9,5

Все размеры в мм

Габаритные размеры внутренних блоков GC-MV90/DPD, GC-MV112/DPD, GC-MV140/DPD

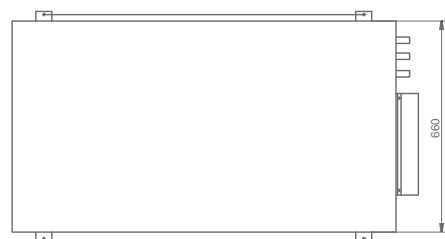
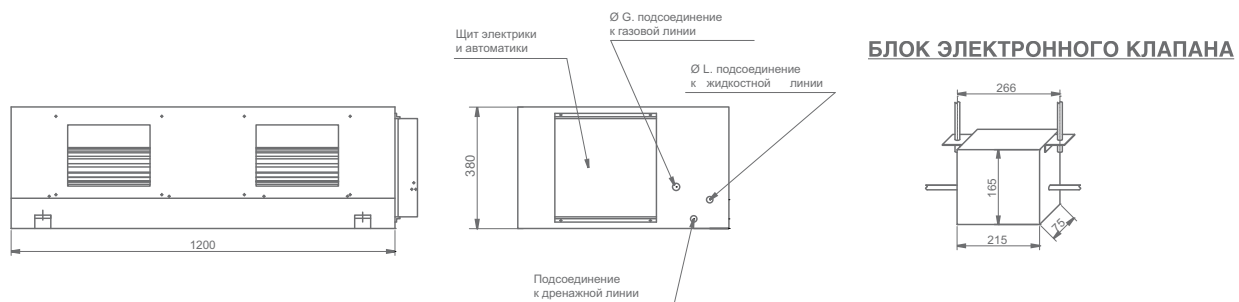

Диаметры трубопроводов

	Газ \varnothing	Жидкость \varnothing
GC-MV90/DPD	15,9	9,5
GC-MV112/DPD	19,1	9,5
GC-MV140/DPD	19,1	9,5

Все размеры в мм

Канальный блок 10 HP (28 кВт)

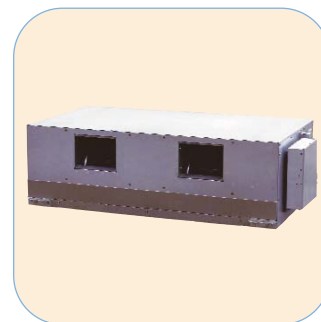

R22

Модель		GC	MV280/DPD	MV280/DHD
Холодо/теплопроизводительность		кВт	28/31	28/31
Индекс производительности		HP	10,0	10,02
Электрические характеристики	Сеть электропитания	Ф/В/Гц	1Ф/220-240 В~/50 Гц	
	Потребляемый ток	А	10,2	2,7
Вентилятор	Потребляемая мощность	Вт	2200	600
	Двигатель		YDK600-4A (x2)	YSK300-6B
	Производитель		YongAn	Welling
	Потребляемая мощность	Вт	1130/990/850 (x2)	645/532/410
	Ёмкость конденсатора	мкФ	20,0/450B (x2)	30/440-450B
Уровень шума блока (hi/mi/lo)	Частота вращения (hi/mi/lo)	об/мин	1280/1135/975 (x2)	900/820/660
		дБ (А)	60/57/53	50/48/45
Номинальный расход воздуха (hi/mi/lo)		м³/час	7000/5500/4800	4400/3600/2800
Располагаемый напор вентилятора		Па	196	100
Габаритные размеры	Блок	без упаковки (ШхГхВ)	мм	1350x840x470
		в упаковке (ШхГхВ)	мм	1549x917x496
Масса	Блок	без упаковки	кг	115
		в упаковке	кг	138
Хладагент			R22	
Электронный регулирующий клапан			EPF-30D85	
Пульт управления			беспроводной ИК пульт (R-51/E в комплекте) проводной пульт (опция)	
Диаметр труб	Газовая линия	мм	Ø 19,1	
	Жидкостная линия	мм	Ø 12,7	
	Дренаж	мм	Ø 32	
Рабочий диапазон температур		°С	17-30	

Под заказ возможны поставки оборудования с другим хладагентами R407c и R410a

Примечания:

1. Номинальная холодопроизводительность определена при следующих условиях: температура воздуха на входе: 27 °С по сухому термометру, 19 °С по мокрому термометру; температура наружного воздуха: 35 °С по сухому термометру; эквивалентная длина трубопровода: 8 м (горизонтальный участок).
2. Номинальная теплопроизводительность определена при следующих условиях: температура воздуха на входе: 20 °С по сухому термометру; температура наружного воздуха: 7 °С по сухому термометру, 6 °С по мокрому термометру; эквивалентная длина трубопровода: 8 м (горизонтальный участок).
3. В таблицах указана чистая производительность кондиционера: тепло, выделяющееся при работе электродвигателя вентилятора, не вычитается в режиме охлаждения и не прибавляется в режиме обогрева.
4. Блок электронного регулирующего клапана (ЭРК) установлен на корпусе внутреннего блока на заводе.

Габаритные размеры внутренних блоков GC-MV280/DPD

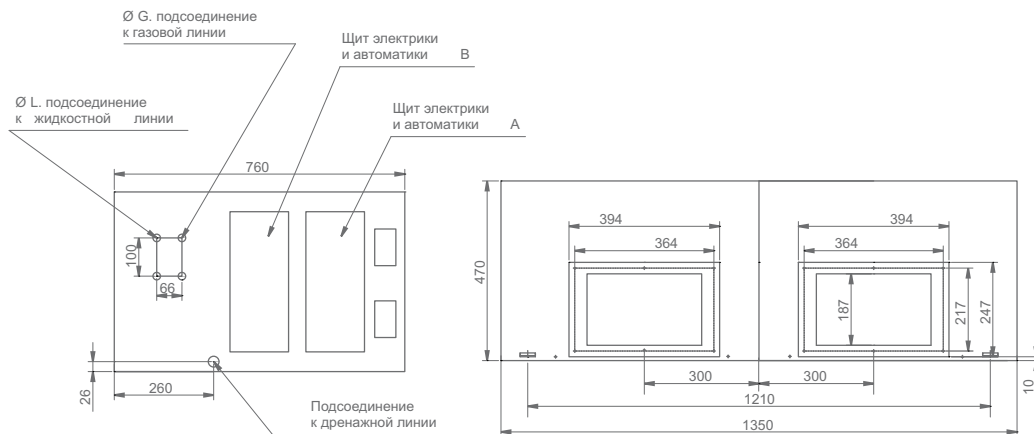

Диаметры трубопроводов

	Газ Ø	Жидкость Ø
GC-MV280/DPD	19,1	12,7

Все размеры в мм

Габаритные размеры внутренних блоков GC-MV280/DHD

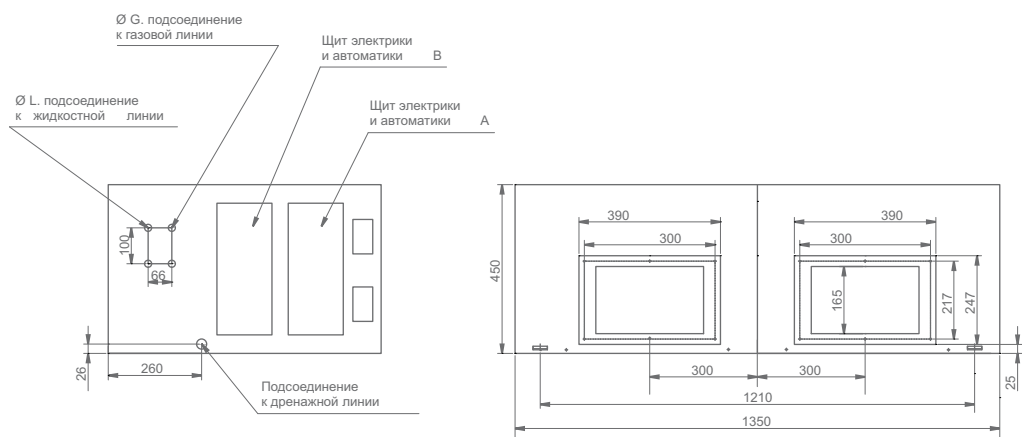

Диаметры трубопроводов

	Газ Ø	Жидкость Ø
GC-MV280/DHD	19,1	12,7

Все размеры в мм

Характеристики вентиляторов внутренних блоков канального типа

GC-MV22DHD

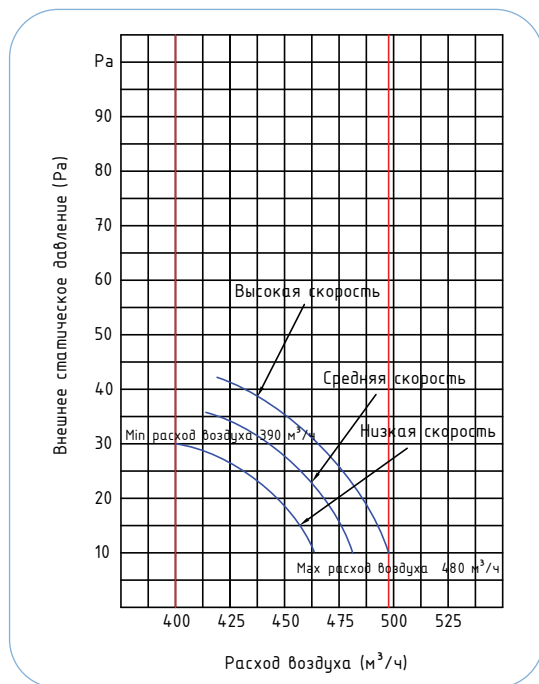

GC-MV28DHD, GC-MV36DHD

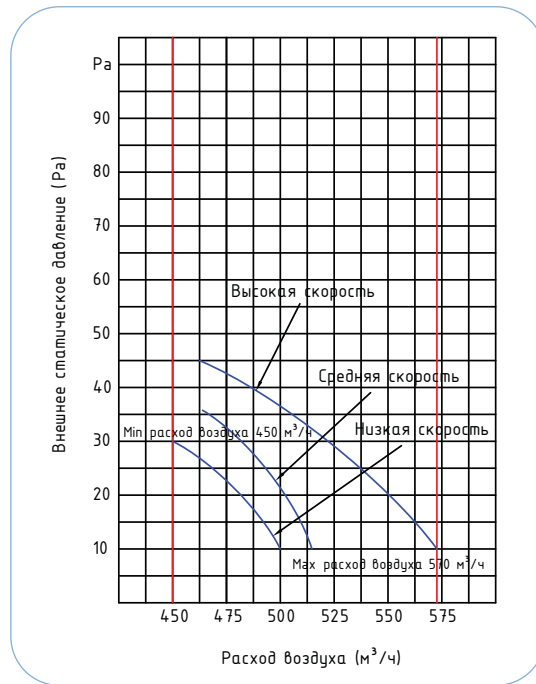

GC-MV28DHD-A

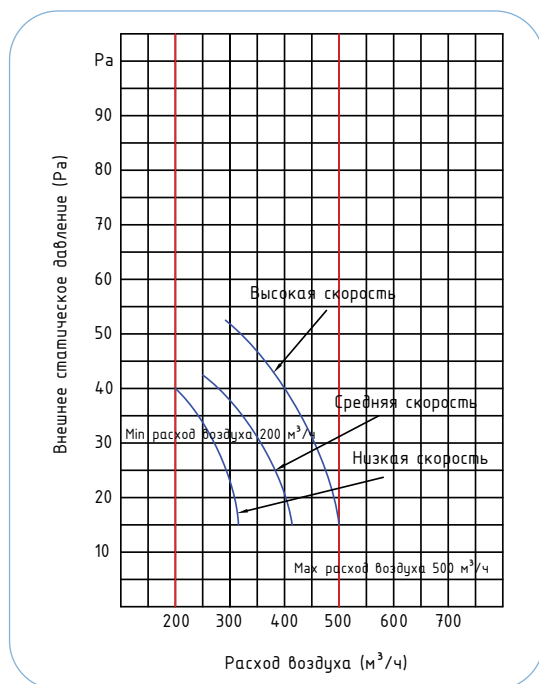

GC-MV45DHD, GC-MV56DHD

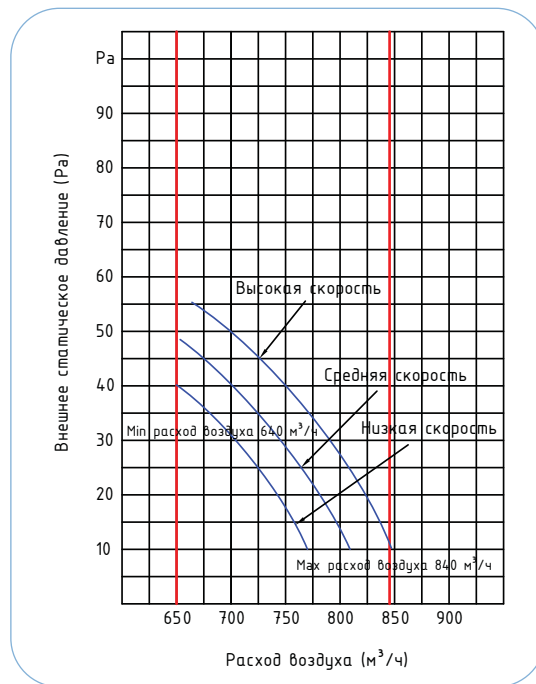

GC-MV45DHD-A, GC-MV56DHD-A

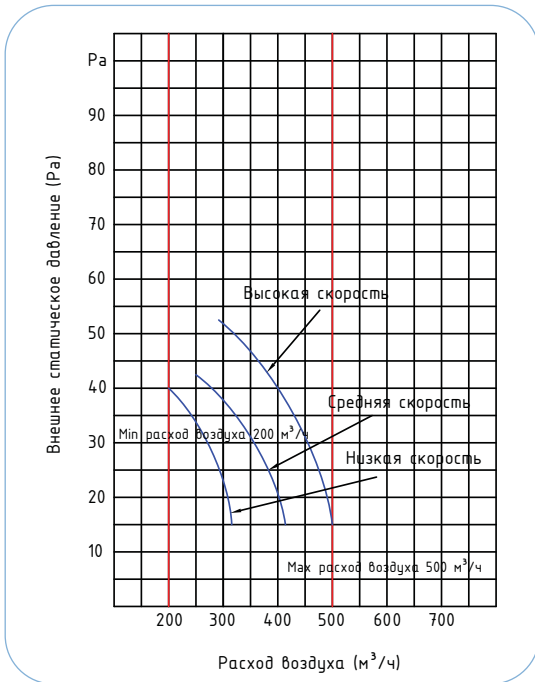

GC-MV70DHD, GC-MV80DHD

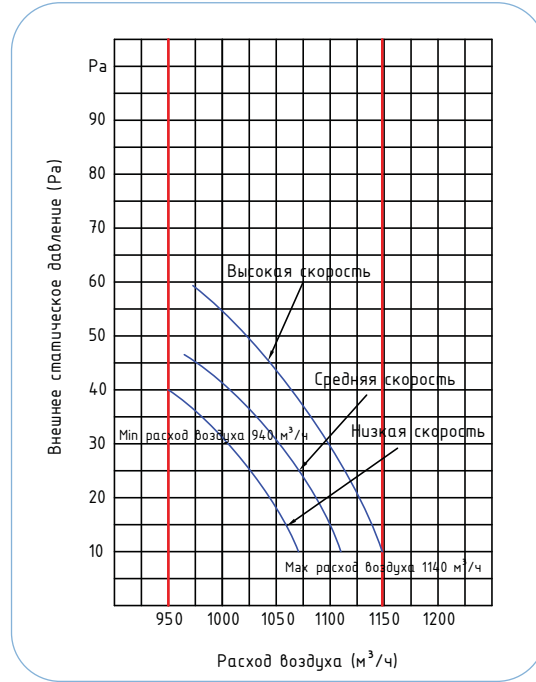

GC-MV71DHD-A, GC-MV80DHD-A

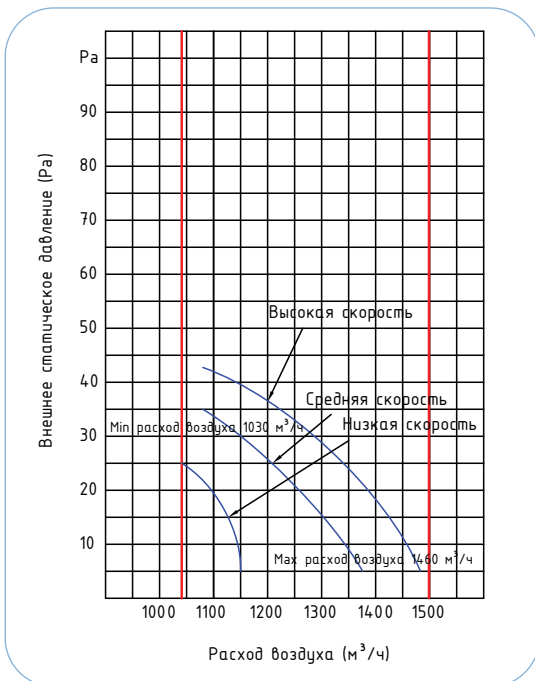

GC-MV90DHD

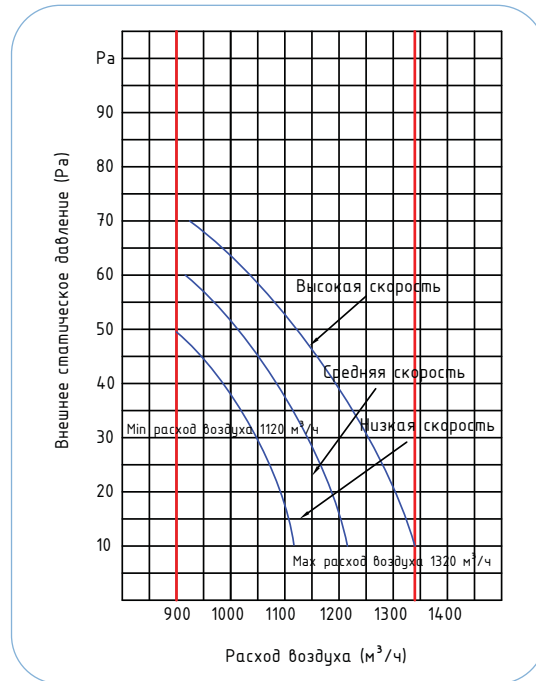

GC-MV90DHD-A, GC-MV140DHD-A

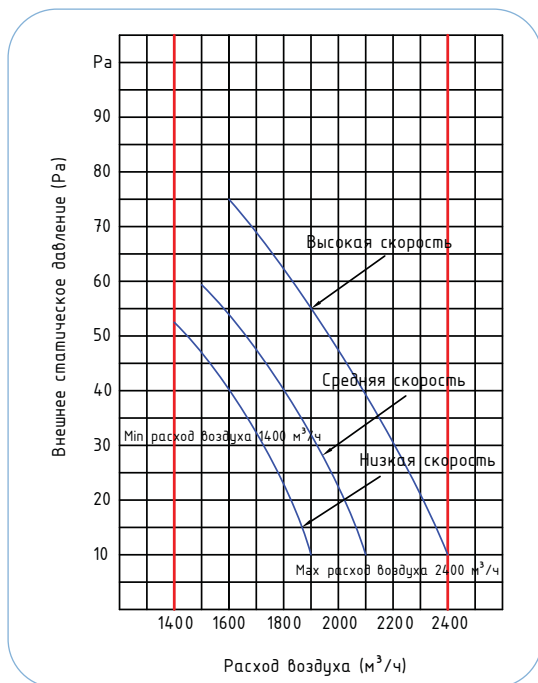

GC-MV112DHD

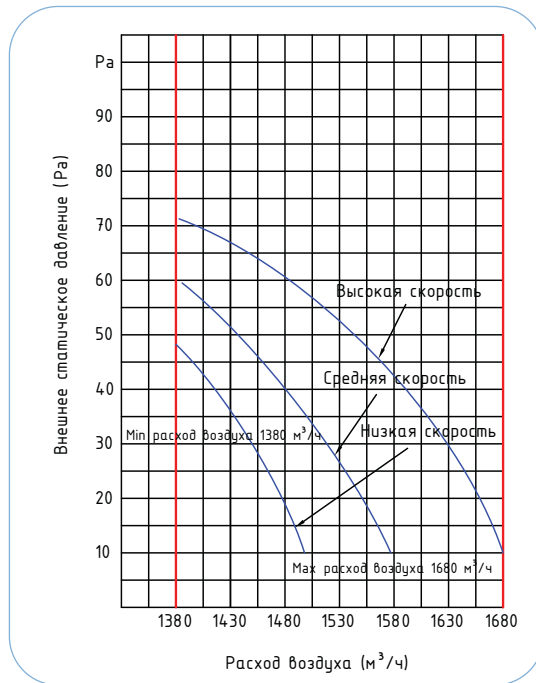

GC-MV140DHD

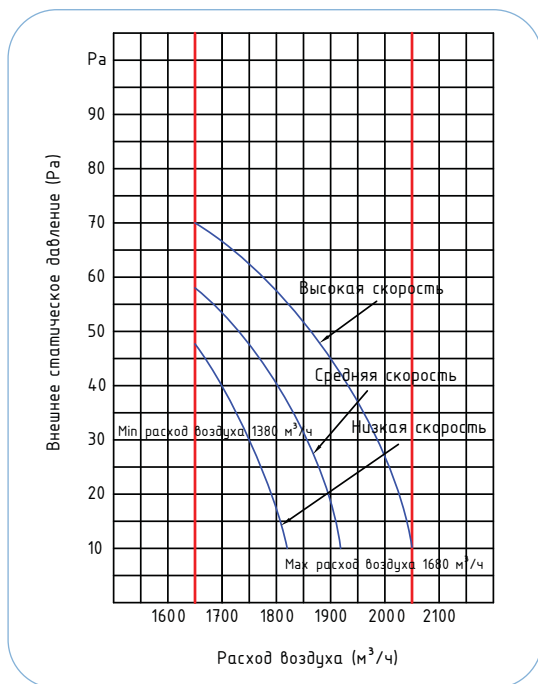

GC-MV280DHD

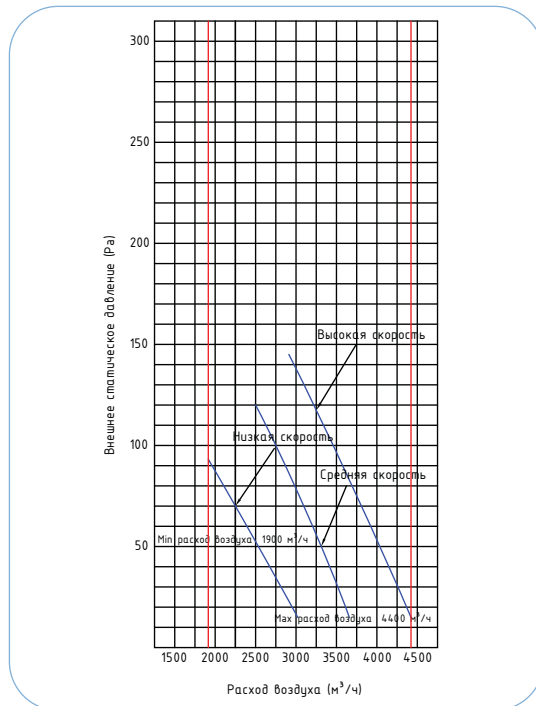

GC-MV28DPD

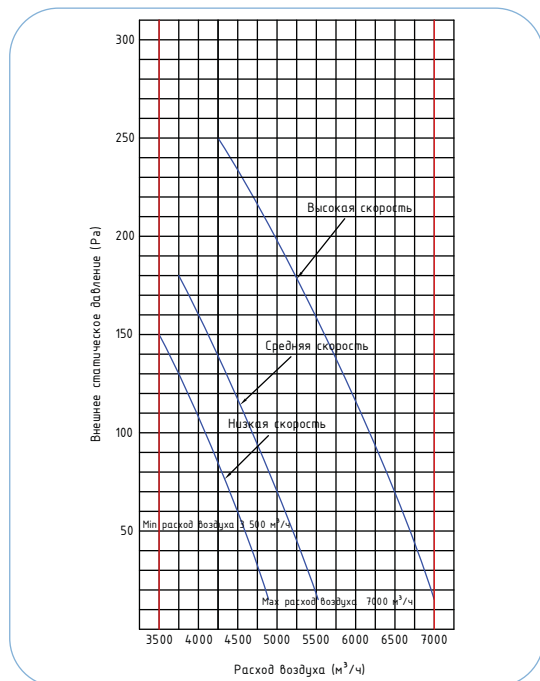

GC-MV71DPD, GC-MV80DPD

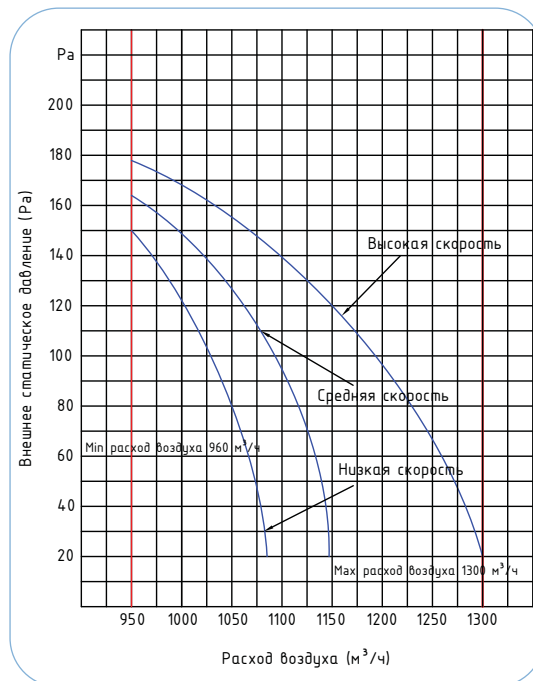

GC-MV90DPD, GC-MV112DPD, GC-MV140DPD

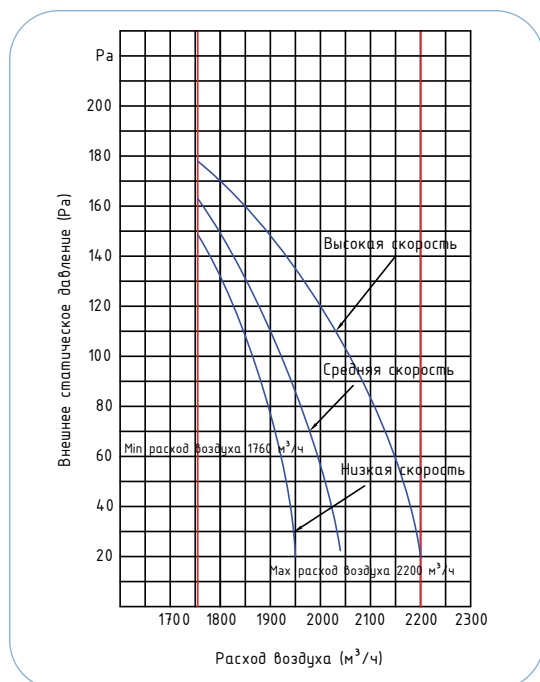

Аксессуары



R11 – пульт дистанционного управления (входит в стандартный комплект поставки). Предназначен для индивидуального управления внутренними блоками.



KJR-01B – проводной пульт управления (дополнительная опция). Предназначен для индивидуального или группового управления внутренними блоками.



CCM02 – центральный контроллер для наружных блоков General Climate. (Дополнительная опция). Может одновременно управлять работой до 32-х наружных блоков.



KJR-10B – проводной пульт управления (дополнительная опция). Предназначен для индивидуального или группового управления внутренними блоками.



CCM03 – центральный контроллер (дополнительная опция). Может одновременно управлять работой 64-х внутренних блоков. Новая функция Mode Lock (блокировка возможности переключения тепло/холод пользователем).



CCM04 – Таймер с возможностью составления программы управления на неделю. Подключается к внутреннему блоку. Не может использоваться совместно с CCM (системой центрального управления DV-max).



MDV-WLJKXT(V3.0) – Программно-аппаратный комплекс для построения системы центрального управления DV-MAX (версия 3)



MD-CCM07 – Преобразователь внутреннего протокола CCM в протокол Lon.



MD-CCM08 – BACNET LONWORK/ETHERNET шлюз. Возможно подключение максимально 4 групп кондиционеров, максимально 64 внутренних/32 наружных блока в каждой группе.

Допустимые перепады высот и длины трасс (блоки серии D2)

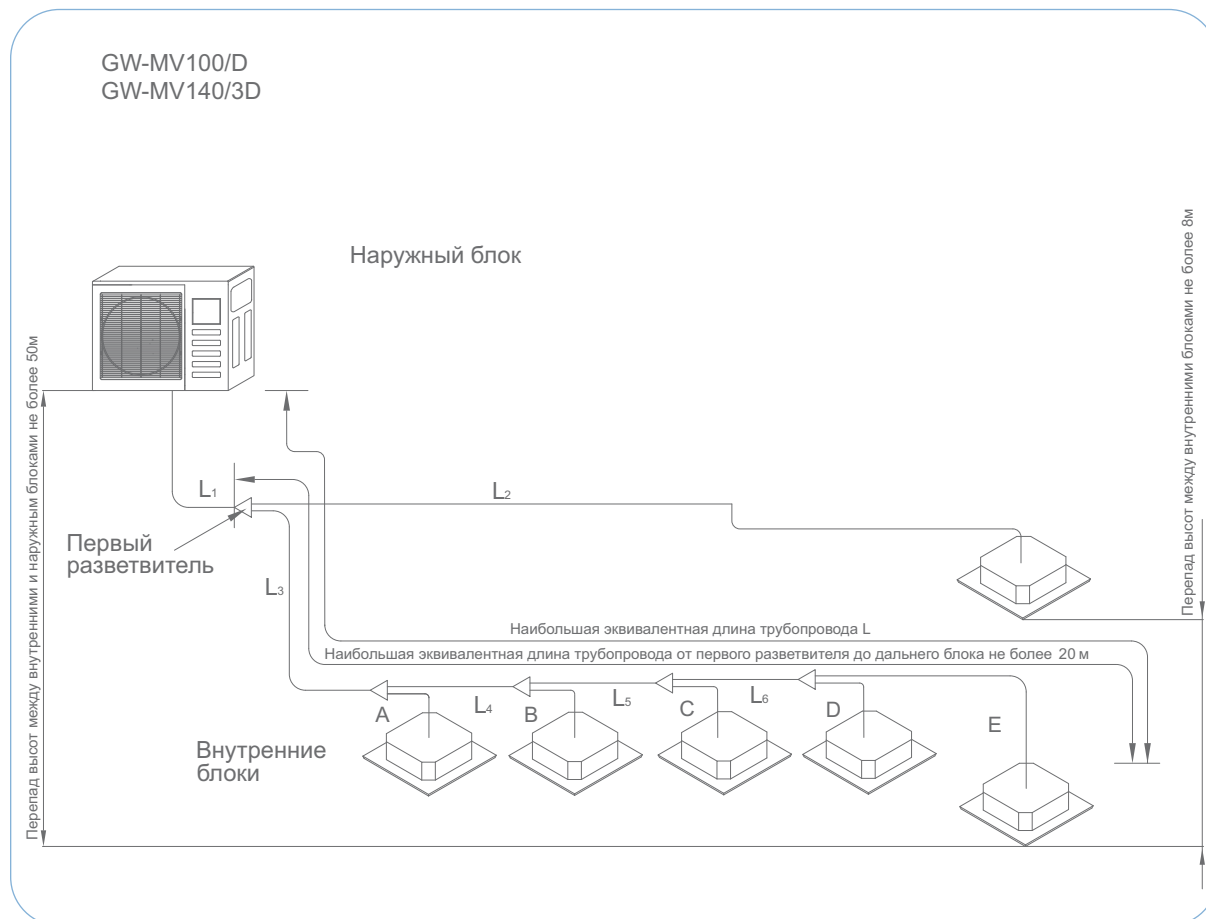

Допустимые перепады высот и длины трасс (блоки 4НР, 6НР)

Длина трубопровода	Длина жидкостной магистрали (реальная длина)		Разрешенная длина	Трубопровод
	Длина самой длинной магистрали	Фактическая длина	60м (14кВт) или 45м (10кВт)	≤100м
Эквивалентная длина		70м (14кВт) или 50м (10кВт)	L1+L3+L4+L5+L6+E	
Эквивалентная длина трубопровода от первого рефнета до наиболее удаленного блока		≤20м		L3+L4+L5+L6+E
Перепад высот	Перепад высот между внутренними и наружными блоками	Внешний блок ВЫШЕ	≤20м	-
		Внешний блок НИЖЕ	≤20м	-
	Максимальный перепад высот между внутренними блоками	≤8м		-

Примечание: Пересчет в эквивалентную длину: переводить в прямолинейный участок трубопровода, разветвитель = 0,5м

Допустимые перепады высот и длины трасс (блоки серии D2)

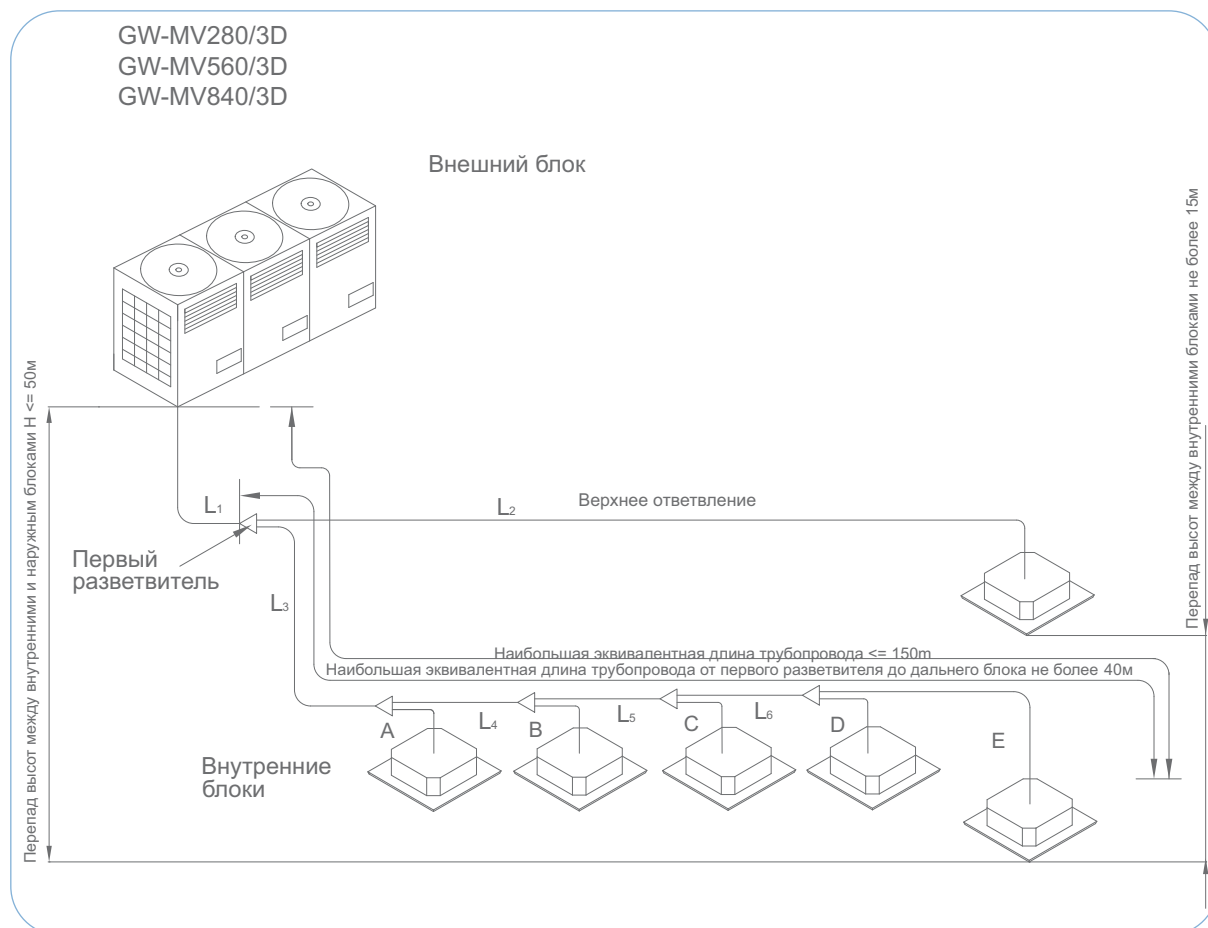

Допустимые перепады высот и длины трасс (блоки 10НР, 20НР, 30НР)

Длина трубопровода	Длина жидкостной магистрали (реальная длина)		Разрешенная длина		Трубопровод
	Длина самой длинной магистрали	Фактическая длина	блок 28кВт	блок 56кВт и 84кВт	
Длина трубопровода	Эквивалентная длина трубопровода от первого рефнета до наиболее удаленного блока	Эквивалентная длина	$\leq 250\text{м}$	$\leq 300\text{м}$	$L1+L2+\dots+L6+A+B+C+D+E$
		Фактическая длина	$\leq 130\text{м}$	$\leq 150\text{м}$	$L1+L3+L4+L5+L6+E$
	Эквивалентная длина	$\leq 40\text{м}$			$L3+L4+L5+L6+E$
Перепад высот между внутренними и наружными блоками	Внешний блок ВЫШЕ	Внешний блок ВЫШЕ	$\leq 50\text{м}$		—
		Внешний блок НИЖЕ	$\leq 30\text{м}$		—
	Максимальный перепад высот между внутренними блоками		$\leq 15\text{м}$		—

Примечание: Пересчет в эквивалентную длину: переводить в прямолинейный участок трубопровода, разветвитель = 0,5м

Допустимые перепады высот и длины трасс (блоки серии D4)

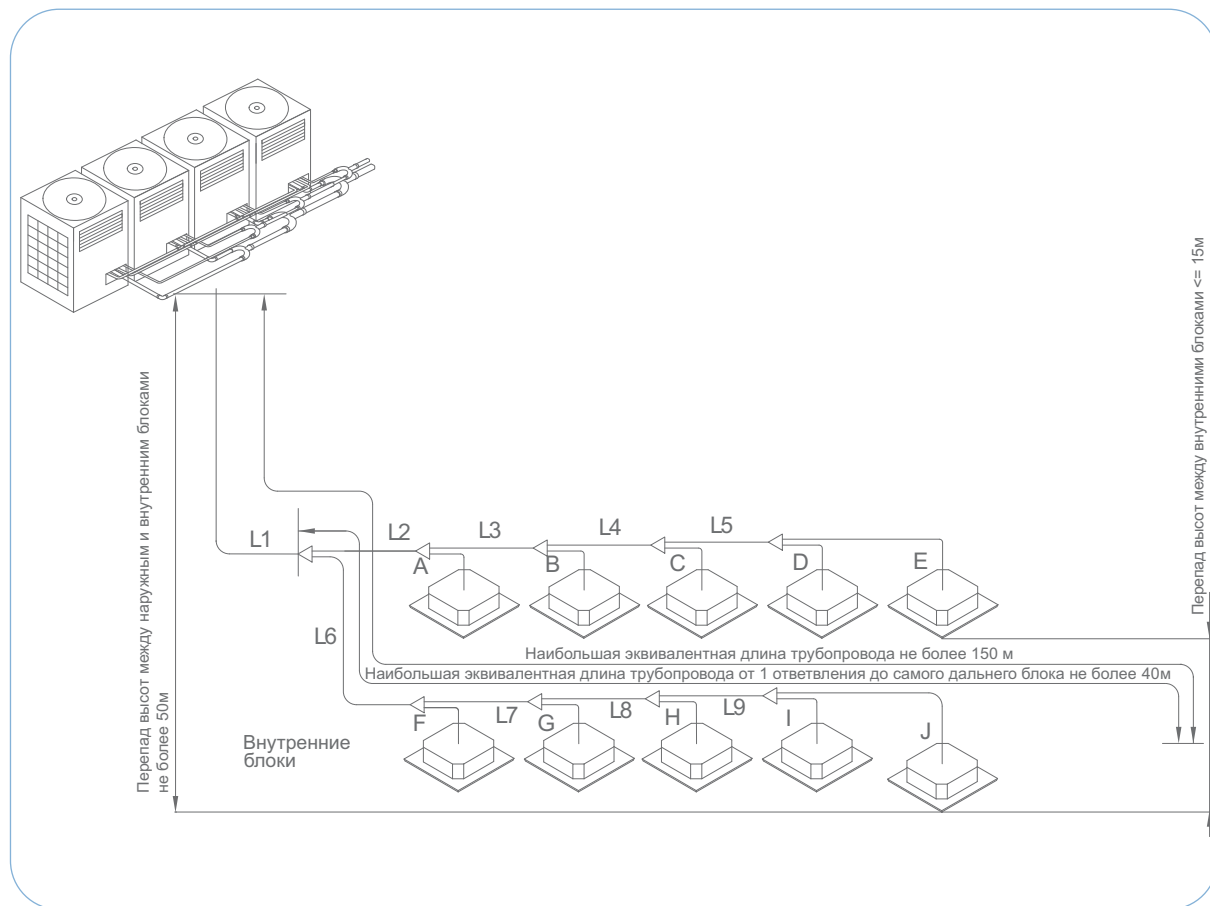

Допустимые перепады высот и длины трасс (блоки серии D4)

Длина трубопровода	Длина жидкостной магистрали (реальная длина)		Разрешенная длина		Трубопровод
			блок ≤20 HP	≤250м	
		Длина самой длинной магистрали	Фактическая длина	блок >20 HP	≤300м
		Эквивалентная длина		≤130м	L1+L6+L7+L8+L9+J
		Эквивалентная длина трубопровода от первого рефнета до наиболее удаленного блока		≤150м	
Перепад высот	Перепад высот между внутренними и наружными блоками	Внешний блок ВЫШЕ		≤40м	L6+L7+L8+L9+J
		Внешний блок НИЖЕ		≤50м	-
		Максимальный перепад высот между внутренними блоками			≤30м
				≤15м	-

Примечание: Пересчет в эквивалентную длину: переводить в прямолинейный участок трубопровода, разветвитель = 0,5м

Подсоединение наружных блоков

Наборы разветвителей (рефнетов) для объединения наружных модулей

	Рефнеты. Газовый трубопровод	Рефнеты. Жидкостной трубопровод	Переходники. Газовый трубопровод
FQZHW-01A			
FQZHW-01B			
FQZHW-02			
FQZHW-03			
FQZHW-04			

FQZHW-01A и FQZHW-01B не используются по отдельности.

FQZHW-03 = FQZHW-02 + FQZHW-01A. FQZHW-04 = FQZHW-03 + FQZHW-01B

Разветвители для внешнего блока

Количество внешних блоков	Разветвитель
2	FQZHW-02
3	FQZHW-03
4	FQZHW-04

Переходники. Жидкостной трубопровод

Газовый балансировочный вентиль 1

Газовый балансировочный вентиль 2

Подбор трубопроводов для соединения внешних модулей (системы D4)

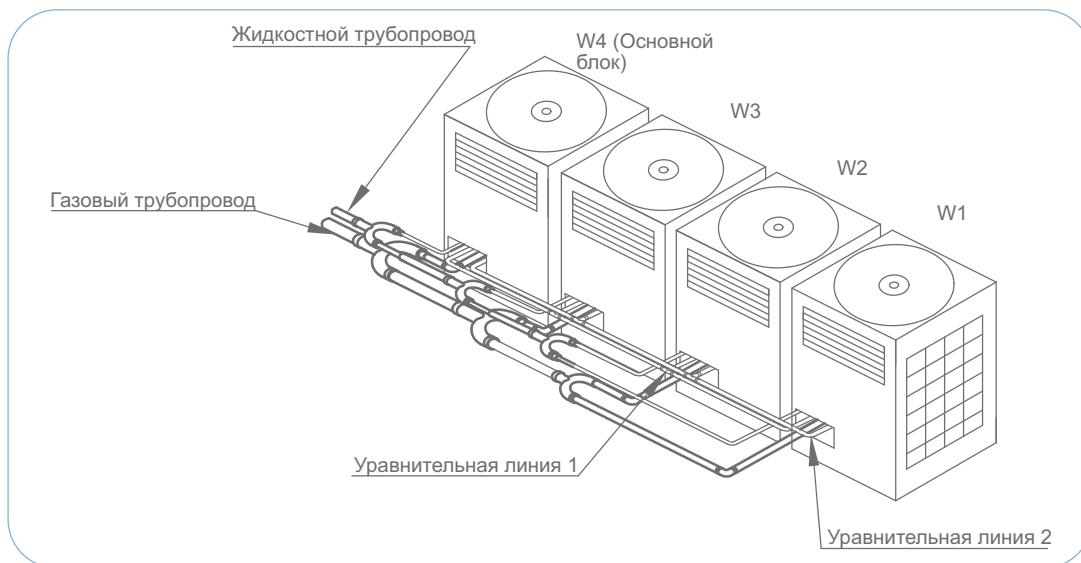

Размер трубопровода (общего)

Мощность внешних блоков	Ø жидкостной линии, мм	Ø газовой линии, мм
8/10/12 HP	12,7	28,6
14/16 HP	15,9	34,9
18/20/22 HP	19,1	34,9
24 HP	19,1	41,3
26-34 HP	22,2	41,3
36-48 HP	22,2	54
50-64 HP	25,4	63,5

Размер трубопровода для внешних блоков, работающих на R22 фреоне

Газовая магистраль

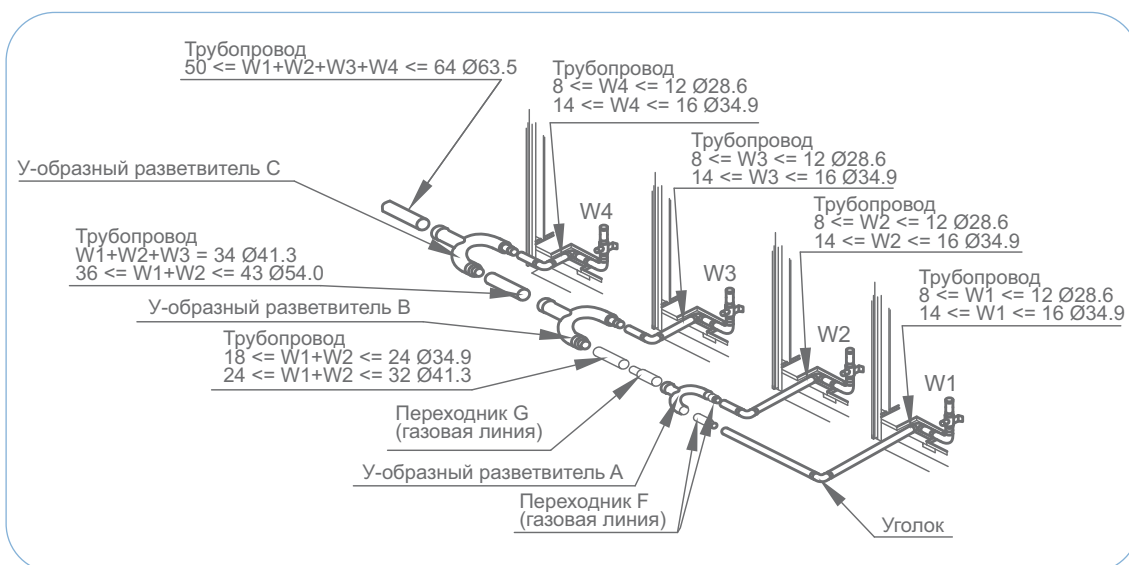

Уравнительная линия 2



Жидкостная магистраль

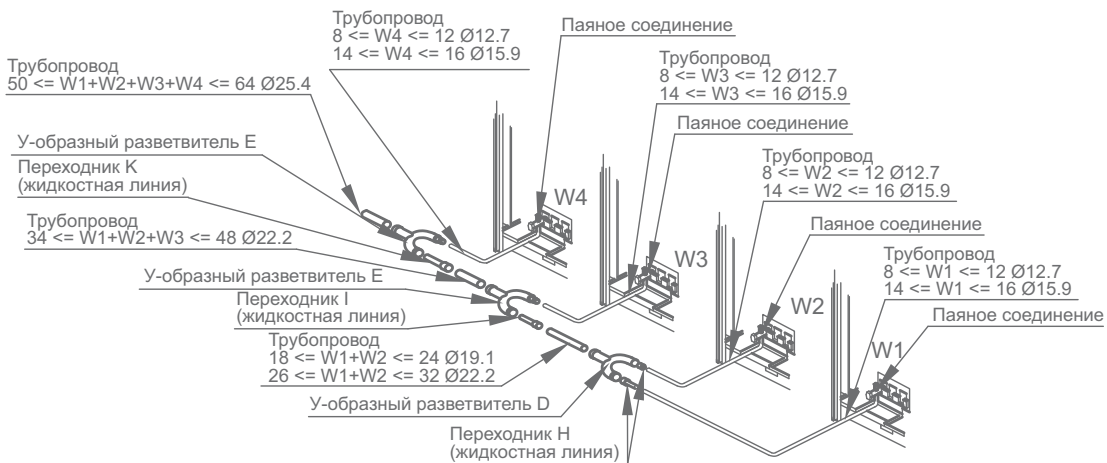

Уравнительная линия 1

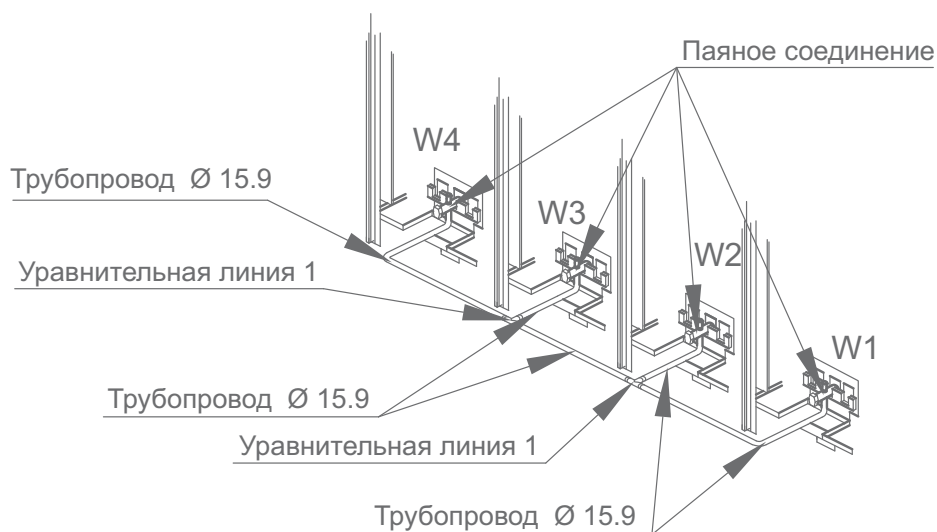

Подсоединение внутренних блоков

Наборы разветвителей (рефнетов) для подсоединения внутренних блоков

	Рефнеты. Газовый трубопровод	Рефнеты. Жидкостной трубопровод	Переходники. Газовый трубопровод	Переходники. Жидкостной трубопровод
GC-MV-FQ01				
GC-MV-FQ02				
GC-MV-FQ03				
GC-MV-FQ04				
GC-MV-FQ05				
GC-MV-FQ06				

Минимальное расстояние между рефнетами и блоками системы

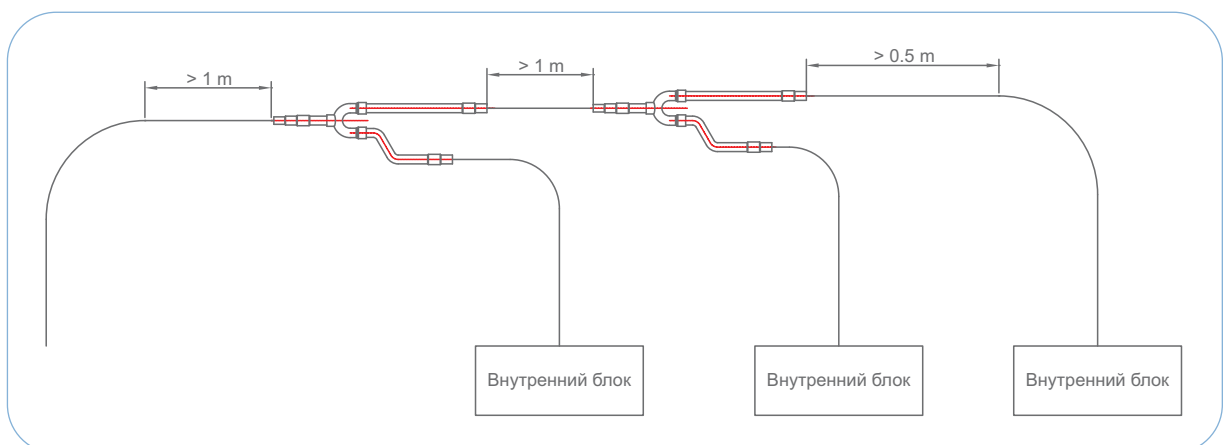

Выбор размера трубопровода

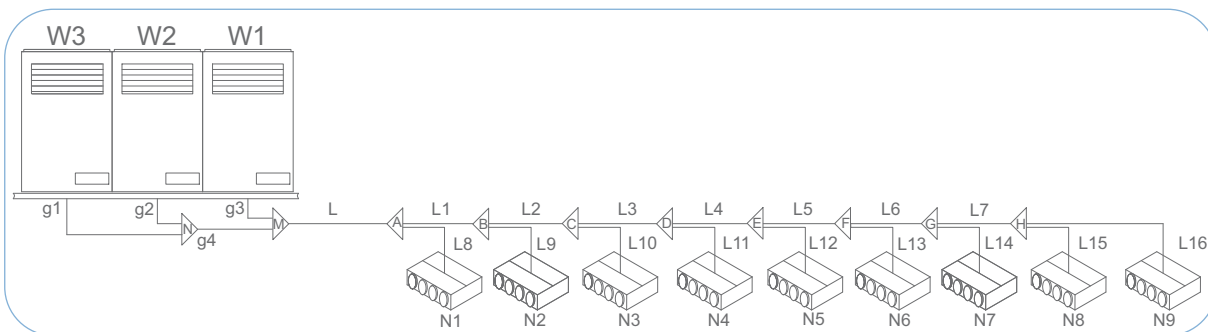

Подбор трубопровода хладагента

Тип трубопровода	Расположение	Условное обозначение
Соединение наружных модулей	Между рефнетом и наружным блоком	g1,g2,g3
	Между наружными рефнетами N и M	g4
Основной трубопровод	Между последним наружным (M) и первым внутренним (A) рефнетами	L
	Между внутренними рефнетами	L1,L2...L7
Соединения внутренних блоков	Между внутренним рефнетом и внутренним блоком	L8,L9...L16

Примечание: Эквивалентная длина всех жидкостных труб:

$L1+L2+L3+...+L7+...+L16+0,5*8$ (Пересчет в прямой участок трубы, разветвители по 0,5м)

Подбор размеров трубопроводов внешних блоков (g1, g2, g3), магистральной трассы между блоками (g4), магистрали (L)

Сумма индексов внешних блоков (НР)	Основной трубопровод	
	Газовая линия	Жидкостная линия
8-12	∅ 12,7	∅ 28,6
14-16	∅ 15,9	∅ 34,9
18-22	∅ 19,1	∅ 34,9
24	∅ 19,1	∅ 41,3
26-34	∅ 22,2	∅ 41,3
36-48	∅ 22,2	∅ 54,0
50-64	∅ 25,4	∅ 63,5

Подбор разветвителя по количеству внешних блоков

Количество внешних блоков	Модель разветвителя
2	GC-MV-FQ02
3	GC-MV-FQ03
4	GC-MV-FQ04

Подбор трубопроводов между секциями ветвления (L1, L2...L7) по мощности внутренних блоков, магистрали (L) и разветвителей (A~H)

Сумма индексов внутренних блоков A (*100 Вт)	жидкостная линия	газовая линия	Модель разветвителя
A<100	∅ 9,5	∅ 15,9	GC-MV-FQ01
100≤A≤160	∅ 9,5	∅ 19,1	GC-MV-FQ01
160≤A≤330	∅ 12,7	∅ 25,4	GC-MV-FQ02
330≤A≤480	∅ 15,9	∅ 34,9	GC-MV-FQ03
480≤A≤640	∅ 19,1	∅ 34,9	GC-MV-FQ04
640≤A≤880	∅ 19,1	∅ 41,3	GC-MV-FQ04
880≤A≤1344	∅ 22,2	∅ 54,0	GC-MV-FQ05
1344≤A	∅ 25,4	∅ 63,5	GC-MV-FQ06

Если результат подбора размера трассы по мощности внешних блоков не совпал с результатами подбора по внутренним блокам, то выбирается больший размер трубопровода

Подбор внутреннего трубопровода (L8...L16) Диаметр трубопровода (R22)

Сумма индексов внутренних блоков (*100Вт)	Жидкостной трубопровод, мм	Газовый трубопровод, мм
≤45	∅ 6,4	∅ 12,7
56, 71, 80, 90	∅ 9,5	∅ 15,9
≤100	∅ 9,5	∅ 19,1

$$R \text{ (кг)} = (L1 * 0,03 \text{ кг/м}) + (L2 * 0,65 \text{ кг/м}) + (L3 * 0,115 \text{ кг/м}) + (L4 * 0,19 \text{ кг/м}) + (L5 * 0,29 \text{ кг/м}) + (L6 * 0,38 \text{ кг/м}) + (L7 * 0,58 \text{ кг/м}) + (L8 * 0,76 \text{ кг/м})$$

Расчет дозаправки от диаметра жидкостной линии

Диаметр жидкостной линии, мм	∅ 6,4	∅ 9,5	∅ 12,7	∅ 15,9	∅ 19,1	∅ 22,2	∅ 25,4	∅ 28,6
Дозаправка фреона на 1м трассы, кг	0,03	0,065	0,115	0,19	0,29	0,38	0,58	0,76

Дозаправка хладагента серия D4

Суммарная производительность внешних блоков, HP	Комбинация внешних блоков, HP/ Кол-во фреона, заправленное на заводе изготовителе, кг			
	8/13	10/13	12/13	14/18
8	8/13	-	-	-
10	10/13	-	-	-
12	12/13	-	-	-
14	14/18	-	-	-
16	16/18	-	-	-
18	8/13	10/13	-	-
20	10/13	10/13	-	-
22	10/13	12/13	-	-
24	10/13	14/18	-	-
26	10/13	16/18	-	-
28	12/13	16/18	-	-
30	14/18	16/18	-	-
32	16/18	16/18	-	-
34	10/13	10/13	14/18	-
36	10/13	10/13	16/18	-
38	10/13	12/13	16/18	-
40	10/13	14/18	16/18	-
42	10/13	16/18	16/18	-
44	12/13	16/18	16/18	-
46	14/18	16/18	16/18	-
48	16/18	16/18	16/18	-
50	8/13	10/13	16/18	16/18
52	10/13	10/13	16/18	16/18
54	10/13	12/13	16/18	16/18
56	10/13	14/18	16/18	16/18
58	10/13	16/18	16/18	16/18
60	12/13	16/18	16/18	16/18
62	14/18	16/18	16/18	16/18
64	16/18	16/18	16/18	16/18

L1	Фактическая длина трубопровода ∅ 6,4
L2	Фактическая длина трубопровода ∅ 9,5
L3	Фактическая длина трубопровода ∅ 12,7
L4	Фактическая длина трубопровода ∅ 15,9
L5	Фактическая длина трубопровода ∅ 19,1
L6	Фактическая длина трубопровода ∅ 22,2
L7	Фактическая длина трубопровода ∅ 25,4
L8	Фактическая длина трубопровода ∅ 28,6

Дозаправка хладагента серия D2

Производительность внешнего блока, HP	Кол-во фреона, заправленное на заводе изготовителе, кг
4	2,7
5	3
10	11
20	24
30	36

Виды соединений

Наименование	Газовая линия	Жидкостная линия
Внешний блок 4,5 HP	Фланцевое соединение	Фланцевое соединение
Внешний блок 10 HP	Пайка	Фланцевое соединение
Внешний блок 20 HP	Пайка	Фланцевое соединение
Внешний блок 20 HP	Пайка	Пайка
Внутренний блок	Фланцевое соединение	Фланцевое соединение
Разветвитель	Пайка	Пайка

Размер трубопровода для внешних блоков, работающих на R22 фреоне

Схема электрических подключений

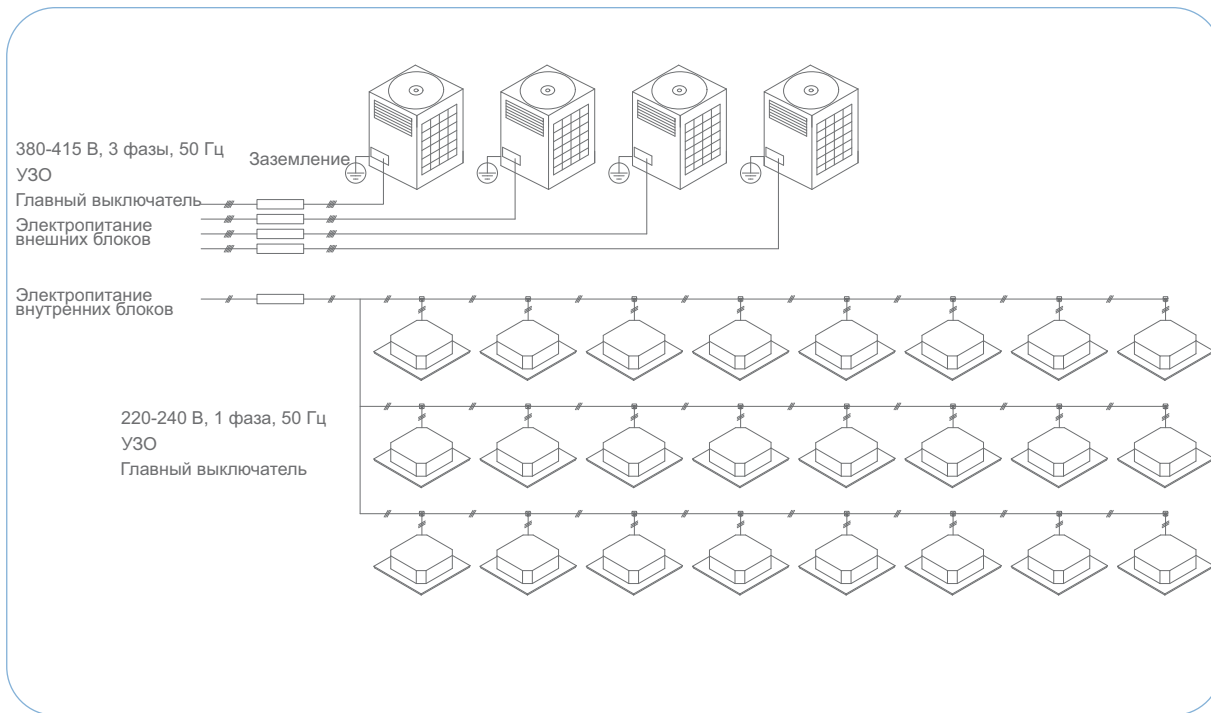

Электрическое подключение серии D2

Модель	Силовой кабель	
	Сечение	Предохранитель (А)
GW-MV100/D	3 * 10	50
GW-MV140/3D	5 * 2,5	16
GW-MV280/3D	5*16 (L<=29)	50
GW-MV560/3D	5*25 (29<L<=46)	50
GW-MV840/3D	5*35 (46<L<=78)	50

Электрическое подключение серии D4

Модель	Силовой кабель	
	Сечение	Предохранитель (А)
GW-MV252/3D4		50
GW-MV280/3D4	16 (L<=29 м)	50
GW-MV335/3D4	25 (L<=46 м)	50
GW-MV400/3D4	35 (L<=78 м)	70
GW-MV450/3D4		70

Общая схема электрических соединений

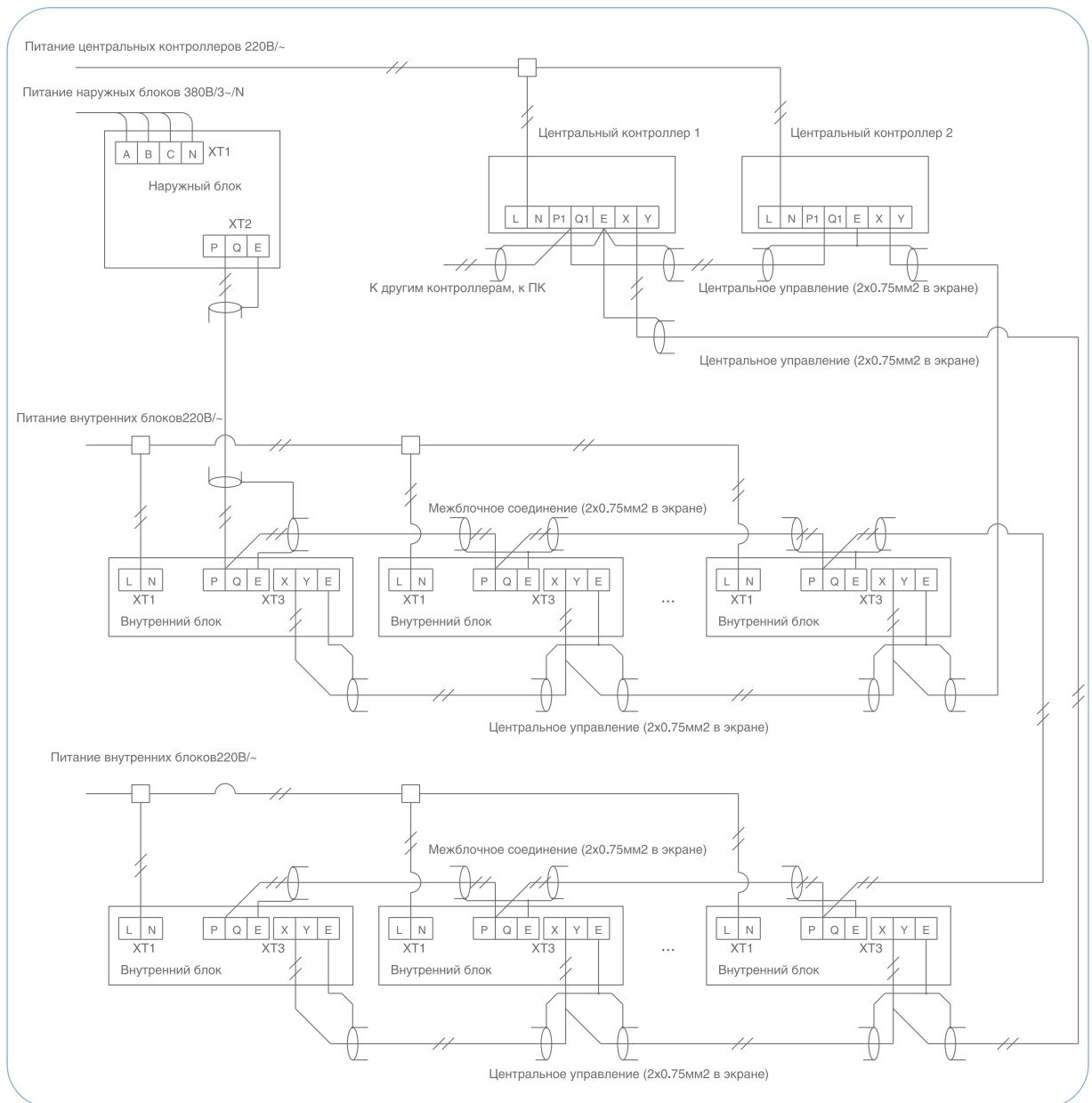

Примечание: разводка цепи центрального управления выполняется при необходимости установки центральных контроллеров ССМ. Максимальное количество подключаемых к одному центральному контроллеру внутренних блоков – 64 штуки. Максимальное количество соединенных в сеть центральных контроллеров ССМ – 16 штук. Минимальное расстояние между силовыми и слаботочными кабелями – 300 мм.

Блок электронного регулирующего клапана

входит в комплект поставки всех внутренних блоков MDV



Блок клапана необходимо монтировать строго вертикально !

Уклон и обратное подключение недопустимы !

Блок	ТРВ установлен на заводе	ТРВ в комплекте, устанавливается отдельно
4CD	x (начиная с моделей 2009г.)	
1CD		x
GD-E		x
GD-Y		x
CFD	x	
DHD		x
DHD-A		x
DSD		x
DPD	x	
10л.с.	x	

Пульт дистанционного управления и его функции

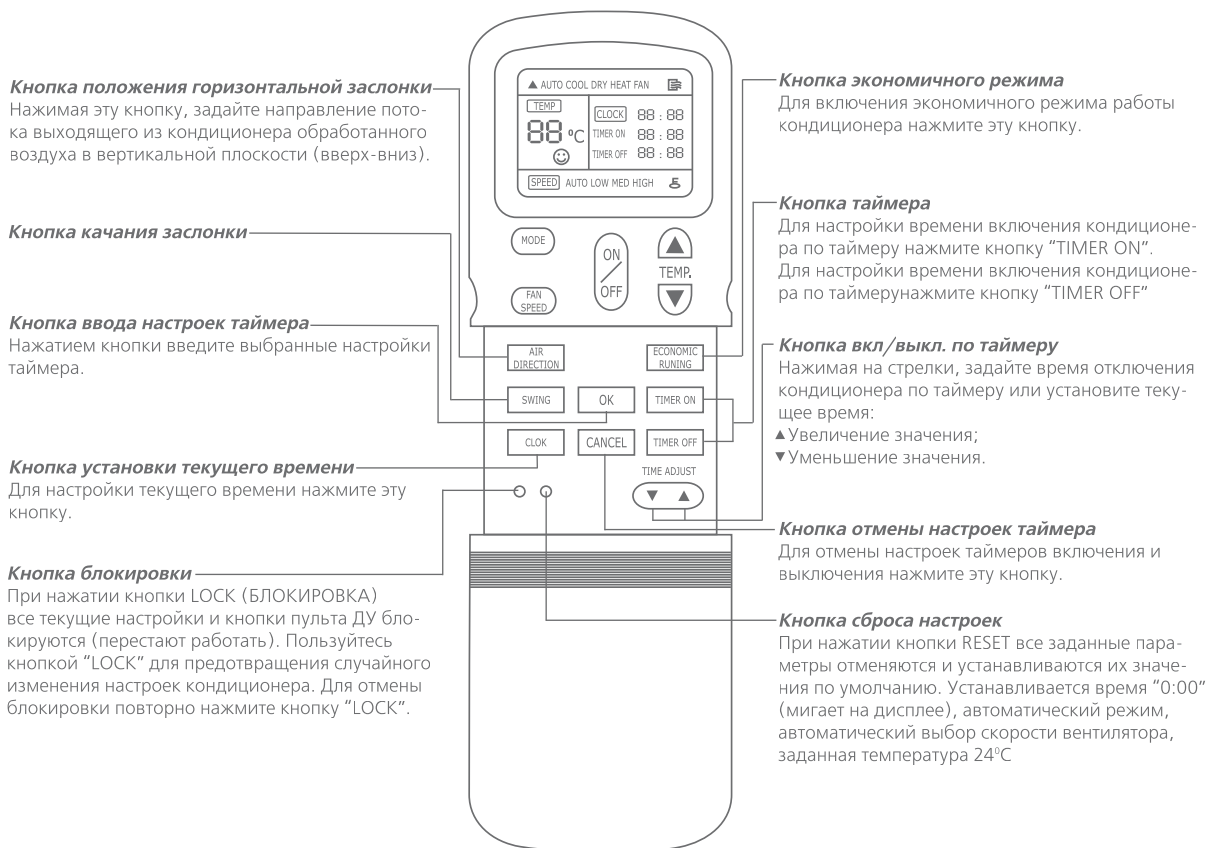

Название и назначение индикаторов пульта ДУ



Для заметок

A series of 20 horizontal light blue lines intended for taking notes.

Для заметок

Lined area for notes, consisting of 20 horizontal light blue lines.

Торгово-технический Представитель



Напечатано в 2010 году

Производитель оставляет за собой право внесения изменений без предварительного уведомления.



www.generalclimate.ru