

KSG9P4X







Семейство продуктов	Вытяжка
Тип вытяжки	Встраиваемая вытяжка
Дизайн	Встраиваемая
Режим отвода воздуха	Режим отвода воздуха
Электронное управление	Да
Периметральное всасывание	Да
Материал	Нержавеющая сталь
Тип нержавеющей стали	Матовая
EAN-код	8017709319380
Эстетика	Универсальный
Цвет	Нержавеющая сталь
Отделка	Матовая
Логотип	Шелкография



Управление

Управление	Сенсорное управление с подсветкой белого цвета	Цвет светодиодной подсветки	Белый
-------------------	--	------------------------------------	-------

Программы/ функции

Количество скоростей	3
Интенсивный режим	
Режим 24 часа	
Программирование времени	
Автовентиляция 2.0	

Технические характеристики



Количество ламп подсветки	2	Количество фильтров	2
Тип подсветки	LED	Жироулавливающие фильтры	Алюминий
Мощность ламп подсветки	2.3 Вт	Индикатор загрязнения угольного фильтра	Да
Регулирование интенсивности освещения	Да	Диаметр воздуховода	150 мм
Диапазон цветовой температуры света	2700° - 4000° К	Мин. расстояние от газовой варочной панели	650 мм

Максимальная производительность	730 м ³ /ч	Мин. расстояние от электрической варочной панели	650 мм
Мощность мотора	230 Вт	Обратный клапан	Да

	Максимальная производительность [м³/ч]	Уровень шума на 1-й скорости [дБ(А)]
1-я скорость	243	45
2-я скорость	362	53
3-я скорость	481	59
Интенсивный режим	697	67

Производительность/ Энергопотребление



Годовая энергоэффективность (AEC_{hood})	53 кВт/год	Акустическое давление на максимальной скорости (SPE_{max})	60 дБ(А)
Класс энергоэффективности	A	Акустическое давление при интенсивном режиме	67 дБ(А)
Гидродинамическая эффективность (FDE)	30,1	Энергопотребление в режиме Off	0,49 Вт
Класс гидродинамической эффективности	A	Коэффициент увеличения времени (F)	0,9
Эффективность освещения (LE)	31,1 lux/W	Индекс энергоэффективности	52,6
Класс эффективности освещения	A	Измерение скорости потока воздуха с точки зрения лучшей энергоэффективности	369 м ³ /ч
Жироулавливающая эффективность (GFE)	77,9 %	Измерение давления воздуха с точки зрения лучшей энергоэффективности (P_{ber})	446 Па
Класс жироулавливающей эффективности	C	Измеренная потребляемая мощность в наилучшей точке эффективности (W_{ber})	152 Вт
Производительность на минимальной скорости	242 м ³ /ч	Номинальная мощность системы освещения	5 Вт
Производительность на максимальной скорости	481 м ³ /ч	Средняя освещенность варочной поверхности (E_{middle})	143 lux
Производительность в интенсивном режиме	697 м ³ /ч	Максимальный уровень шума	60 дБ(А)
Акустическое давление на минимальной скорости (SPE_{min})	45 дБ(А)		

Электрическое подключение

Номинальная мощность 235 Вт
Напряжение 220-240 В

Частота тока 50-60 Гц
Длина электрического кабеля 1500 мм

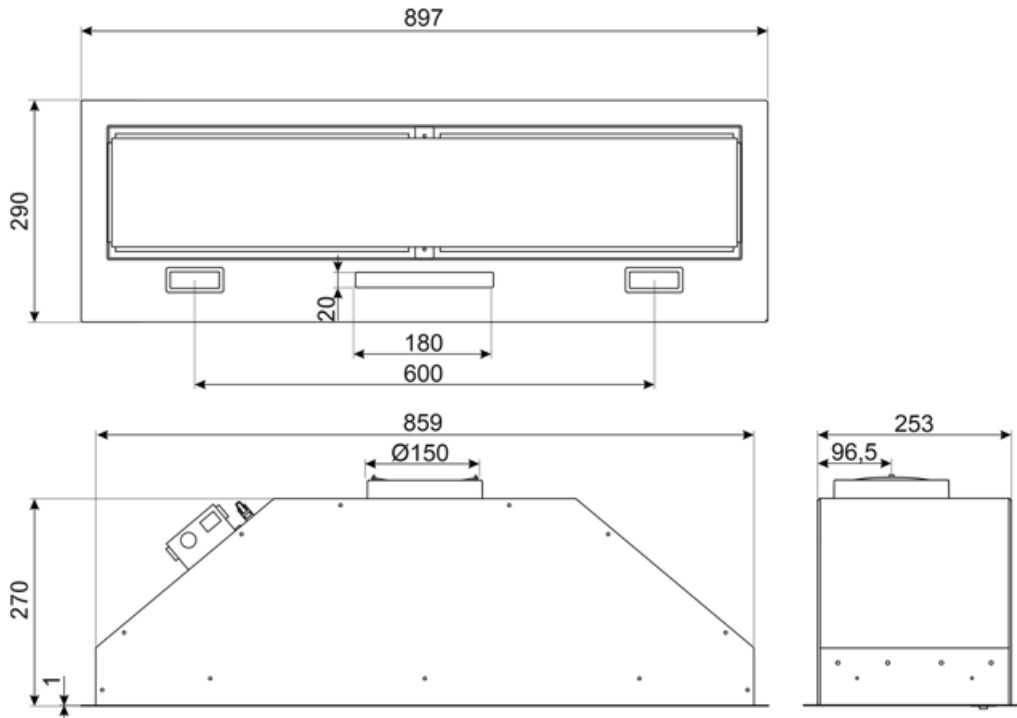

Совместимые Аксессуары



FLT6











Круглый угольный фильтр (комплект 2 штуки)



KITALLFC

Универсальный угольный фильтр
Нержавеющая сталь AISI304 Фильтр
можно мыть в посудомоечной машине
при температуре 50°C (вода и
подходящее моющее средство) и
сушить в духовке при 180°C в течение
25 минут

Symbols glossary

-  24 часа: при выборе этой функции вытяжка для очистки воздуха в помещении включается на 10 минут каждый час в течение 24 часов на минимальной скорости и с минимальным уровнем шума и расходом электроэнергии.
-  Автовентиляция 2.0: взаимодействие между варочной панелью и вытяжкой
-  **A** 1 **B**
-  Предупреждающая подсветка: предупреждает о необходимости замены фильтров.
-  Периметральное всасывание: очень эффективный способ всасывания воздуха, также способствует снижению уровня шума.
-  Интенсивный /турбо режим: когда требуется сверхбыстрая экстракция.
-  Модель имеет фильтры, которые помогают удалять жир из пара, выходящего из посуды во время приготовления.
-  Автоматическое отключение: специальная настройка, которая позволяет установить длительность приготовления, по окончании которого прибор автоматически отключается.
-  Диммер подсветки
-  Подсветка: все кухонные вытяжки оснащены подсветкой для освещения зоны приготовления.
-  Настраиваемый белый цвет от теплого до холодного