

БЛАГОДАРИМ ВАС ЗА ВЫБОР БЫТОВОЙ ТЕХНИКИ HISTORY

HISTORY разрабатывает современную бытовую технику с характерным сочетанием стиля и производительности для удобства и комфорта наших покупателей. Компания использует международный опыт при разработке продукции и открыта пожеланиям пользователей, чтобы сделать технику надежным и желанным помощником в вашем доме. Мы будем признательны, если вы пришлете свои наблюдения по работе, качеству исполнения и удобству пользования купленного вами товара на адрес: info@hi-story.ru

Перед использованием новой техники просим вас прочитать инструкцию по эксплуатации. Соблюдение правил безопасности, эксплуатации и профилактики обеспечит длительный срок использования прибора, а также позволит сэкономить ваше время и деньги. Пожалуйста, сохраните данное Руководство по эксплуатации и используйте его в течение всего срока службы.

СОДЕРЖАНИЕ

Назначение прибора	3	Подготовка к работе	10
Общие меры безопасности	3	Установка и эксплуатация	12
Специальные меры безопасности	6	Уход и очистка	17
Ответственность производителя	7	Хранение и транспортировка	18
Особенности прибора	7	Устранение неисправностей	19
Технические характеристики	7	Гарантийные обязательства	21
Комплектация	8	Экологические нормы и информация об утилизации	23
Схема прибора	8		

НАЗНАЧЕНИЕ ПРИБОРА

Данная кофеварка представляет собой современный прибор для приготовления кофе в бытовых условиях и может применяться в квартирах, загородных домах или в других подобных помещениях непроизводственного или некоммерческого назначения, расположенных на высоте не более 2000м над уровнем моря. Промышленное или любое другое нецелевое использование устройства будет считаться нарушением инструкции эксплуатации, и в этом случае, производитель не несет ответственности за возможные последствия. Не используйте прибор в целях, отличных от приготовления кофе. Любое иное использование прибора считается ненадлежащим.

ОБЩИЕ МЕРЫ БЕЗОПАСНОСТИ

Прежде чем использовать вашу технику, внимательно прочитайте руководство по эксплуатации и сохраните его в качестве справочника. Инструкции следует хранить в надежном месте и передать их вместе с прибором последующим пользователям. Правильное использование прибора значительно продлит срок его службы. Гарантия на неисправности, связанные с неправильным подключением и использованием прибора, не распространяется.

Меры безопасности и инструкции, содержащиеся в данном руководстве, не охватывают все возможные ситуации, которые могут возникнуть в процессе эксплуатации прибора. При работе с устройством пользователь должен руководствоваться здравым смыслом, быть осторожным и внимательным. Любые неправильные действия, не предусмотренные инструкцией, могут привести к повреждению изделия или нанести вред пользователю.

- Этот прибор может использоваться только для дома или квартиры. Он не может быть использован в промышленных условиях или на открытом воздухе.
- Перед подключением прибора убедитесь, что номинальное напряжение, указанное на приборе, соответствует напряжению местной электросети.
- Дети в возрасте до 8 лет и домашние животные не должны находиться рядом во время и после использования, кроме случаев, когда за ними ведется постоянное наблюдение.
- Детям до 8 лет опасно прикасаться к прибору и пользоваться им без надзора взрослых.

- Данный прибор может использоваться детьми старше 8 лет, а также лицами с ограниченными физическими, сенсорными или умственными возможностями, а также людьми без соответствующего опыта и/или необходимых знаний о работе подобных приборов только под присмотром и после прохождения инструктажа о безопасном использовании прибора от лиц, несущих ответственность за их безопасность, и только при полном понимании и принятии на себя возможных рисков.
- Следите за тем, чтобы дети не использовали устройство в качестве игрушки. Держите прибор в недоступном для детей месте. Дети не должны проводить чистку и обслуживание данной техники, если им менее 8 лет и/или они находятся без присмотра взрослых.
- Упаковочный материал (пленка, пенопласт и т.д.) может представлять опасность для детей. Храните упаковку в недоступном для детей месте во избежание рисков.
- Не разрешайте детям играть с коробкой и прочими элементами упаковки во избежание травм или удушья.
- Прибор не предназначен для эксплуатации с помощью внешнего таймера или отдельной системы дистанционного управления или систем/адаптеров Умного дома.
- Розетка должна находиться в непосредственной близости от кофеварки, чтобы в случае необходимости можно было немедленно отключить прибор от электросети.
- Подключайте прибор к розеткам, имеющим заземление, — это обязательное требование электробезопасности. Если вы не можете подключить прибор к соответствующей розетке, обратитесь к квалифицированному специалисту. Не пытайтесь самостоятельно переделать вилку или розетку.
- Для дополнительной защиты в цепи питания целесообразно установить устройство защитного отключения (УЗО) с номинальным током срабатывания, не превышающим 30 мА. Для правильной установки УЗО обратитесь к специалисту.
- При подключении прибора к электрической сети не рекомендуется использовать удлинитель, однако если это необходимо, убедитесь, что он также имеет заземление и рассчитан на потребляемую мощность прибора. Несоответствие параметров может привести к короткому замыканию или возгоранию кабеля.
- При подключении прибора к электрической сети не используйте переходники.
- Не используйте устройство в ванной или вблизи открытых потоков воды.

- Не используйте прибор вне дома. Избегайте влажных помещений. Предохраняйте прибор и сетевой кабель от воздействия высоких температур, попадания прямых солнечных лучей, сырости и прочих негативных воздействий.
- **ЗАПРЕЩАЕТСЯ** погружать корпус прибора, сетевой шнур или вилку сетевого шнура в воду или иную жидкость, или помещать их под струю воды.

При намокании прибора сразу отключите его от сети.

- Не включайте в розетку и не прикасайтесь к работающему прибору влажными руками.
- Не устанавливайте прибор на мягкую поверхность, не накрывайте его во время работы: это может привести к нарушению работы и поломке прибора.
- Прибор должен всегда стоять в вертикальном положении; не допускается горизонтальное, наклонное или перевернутое положение. Размещайте прибор на устойчивой поверхности, защищенной от брызг горючих жидкостей или масла.



В случае повреждения шнура электрического питания, использование устройства запрещено!

- Выключайте прибор из розетки после использования, а также во время очистки или перемещения. Извлекайте электрошнур сухими руками, удерживая его за вилку, а не за провод.

- Не размещайте прибор вблизи или на газовых и электрических плитах, внутри духовых печей, либо вблизи других источников тепла.
- Не протягивайте шнур электропитания в дверных проемах или вблизи источников тепла, не оставляйте его в подвешенном состоянии. Следите за тем, чтобы электрошнур не перекручивался и не перегибался, не соприкасался с острыми предметами, углами и кромками мебели.
- Не допускайте, чтобы шнур питания свисал с края стола. Дети или домашние животные могут потянуть за шнур и опрокинуть на себя емкость с горячей водой.
- **ПОМНИТЕ:** случайное повреждение кабеля электропитания может привести к неполадкам, которые не соответствуют условиям гарантии, а также к поражению электрическим током. При повреждении шнура питания его замену, во избежание опасности, должен производить исключительно специалист авторизованного сервисного центра.

- Запрещены самостоятельный ремонт прибора или внесение изменений в его конструкцию. Ремонт должен производиться исключительно специалистом сервисного центра.

- Используйте прибор только с оригинальными комплектующими, входящими в комплект. Использование комплектующих, не соответствующих прибору, лишает вас права на гарантийное обслуживание, может привести к поломке устройства или к травме.
- Не удаляйте и не повреждайте этикетку с информацией о приборе и его серийном номере.
- Ни один из компонентов или аксессуаров прибора нельзя мыть в посудомоечной машине

СПЕЦИАЛЬНЫЕ МЕРЫ БЕЗОПАСНОСТИ

- В случае каких-либо повреждений выключите устройство из сети. Запрещается включать прибор в сеть, отключать от сети или управлять прибором мокрыми руками.
- Всегда выключайте прибор после использования.
- Не используйте прибор в помещении, где температура воздуха может упасть ниже нуля.
- Перед очисткой прибора убедитесь, что он отключен от электрической сети и полностью остыл. Строго следуйте инструкциям по очистке прибора.
- В случае возникновения неисправностей следует обращаться в авторизованные сервисные центры. Неквалифицированный ремонт снимает прибор с гарантийного обслуживания.
- Запрещается оставлять работающий прибор без присмотра.
- Не добавляйте в бак химические чистящие средства!
- Для приготовления кофе следует использовать свежую чистую питьевую воду комнатной температуры. Запрещается заливать в резервуар для воды любые другие жидкости. Запрещается наполнять резервуар кофеварки горячей водой.
- Запрещается отсоединять рожок во время приготовления кофе. Дождитесь окончания процесса и подождите еще не менее 10 секунд. При отсоединении рожка будьте осторожны, чтобы не обжечься, поскольку металлические части очень горячие во время и сразу после окончания приготовления. Берите рожок только за ручку.
- Во время работы прибор может сильно нагреваться. Не прикасайтесь к горячим поверхностям прибора, чтобы избежать ожогов. Используйте прихватки или рукавицы.
- Во время приготовления напитков будьте внимательны, чтобы не обжечься горячим паром.
- Приготовленный кофе очень горячий. Будьте осторожны, чтобы не пролить горячий кофе и не обжечься.



ВНИМАНИЕ! Запрещается эксплуатация прибора при любых неисправностях. Не пытайтесь отремонтировать его самостоятельно!

ОТВЕТСТВЕННОСТЬ ПРОИЗВОДИТЕЛЯ

Производитель снимает с себя всякую ответственность за причиненный людям и имуществу ущерб в случае:

- непрочтения или игнорирования содержания руководства по эксплуатации;
- нарушения целостности какой-либо части прибора;
- ненадлежащего использования прибора;
- несоблюдения мер предосторожности;
- использования неоригинальных аксессуаров и запчастей.

ОСОБЕННОСТИ ПРИБОРА

- Сенсорная IMD LED панель управления
- Профессиональная помпа 20 бар ULKA (Италия)
- Встроенный капучинатор с системой вспенивания Rich Crema
- Корпус из нержавеющей стали AISI430
- Ультра-компактная ширина 12,5 см
- Полочка для нагрева чашек
- Технология Thermoblock для безупречного вкуса и быстрого приготовления
- Резервуар 0,9 л для приготовления нескольких чашек

ТЕХНИЧЕСКИЕ ХАРАКТЕРИСТИКИ

Модель ICM-XD1020
Тип кофеварки рожковая
Мощность 1150 - 1360 Вт
Напряжение, частота тока.....220-240 В, 50-60Гц
Давление помпы 20 Бар
Управление электронное, сенсорное
IMD LED дисплей есть
Время приготовления.....15-25 сек
Стимер панарелло для молочной пенымеханический

Материал корпусасталь, пластик
Материал рожка и фильтровлитой алюминий
Съемный многоразовый фильтресть
Тип кофе молотый
Индикатор уровня водыесть
Количество приготавливаемых чашек за сеанс 2
Съемный поддон для сбора капель есть
Съемная решетка из стали есть
Платформа / полочка для подогрева чашек есть

Съемный резервуар для воды	есть	Длина шнура питания.....	0,8 м
Объем контейнера для воды.....	900 мл	Габаритные размеры (ШхВхГ).....	12,5 x 29,5 x 29,3 см
Максимальная высота кружки	85 мм	Вес нетто.....	3,2 кг
Автовыключение	есть	Класс электробезопасности.....	I
Защита от перегрева	есть	Страна производства.....	Китай

Производитель имеет право на внесение изменений в дизайн, комплектацию, а также в технические характеристики изделия в ходе совершенствования своей продукции без дополнительного уведомления об этих изменениях.

В технических характеристиках допускается погрешность $\pm 10\%$.

КОМПЛЕКТАЦИЯ

Кофеварка — 1 шт.

Стимер с панарелло — 1 шт.

Рожок — 1 шт.

Фильтр для 1й и 2х порций эспрессо — 2 шт.

Мерная ложка-темпер — 1 шт.

Руководство по эксплуатации — 1 шт.

СХЕМА ПРИБОРА

1. Съемный резервуар для воды
2. Платформа для подогрева чашек
3. Мерная ложка с тампером
4. Металлический сетчатый фильтр для приготовления одной чашки кофе
5. Металлический сетчатый фильтр для приготовления двух чашек кофе
6. Держатель для фильтра (рожок)
7. Съемная решетка лотка для сбора капель
8. Съемный лоток для сбора капель
9. Насадка для пенки капучино / панарелло
10. Стимер, трубка подачи горячей воды/пара
11. Защитная муфта на трубку (предотвращение ожога)
12. Регулятор подачи пара/воды

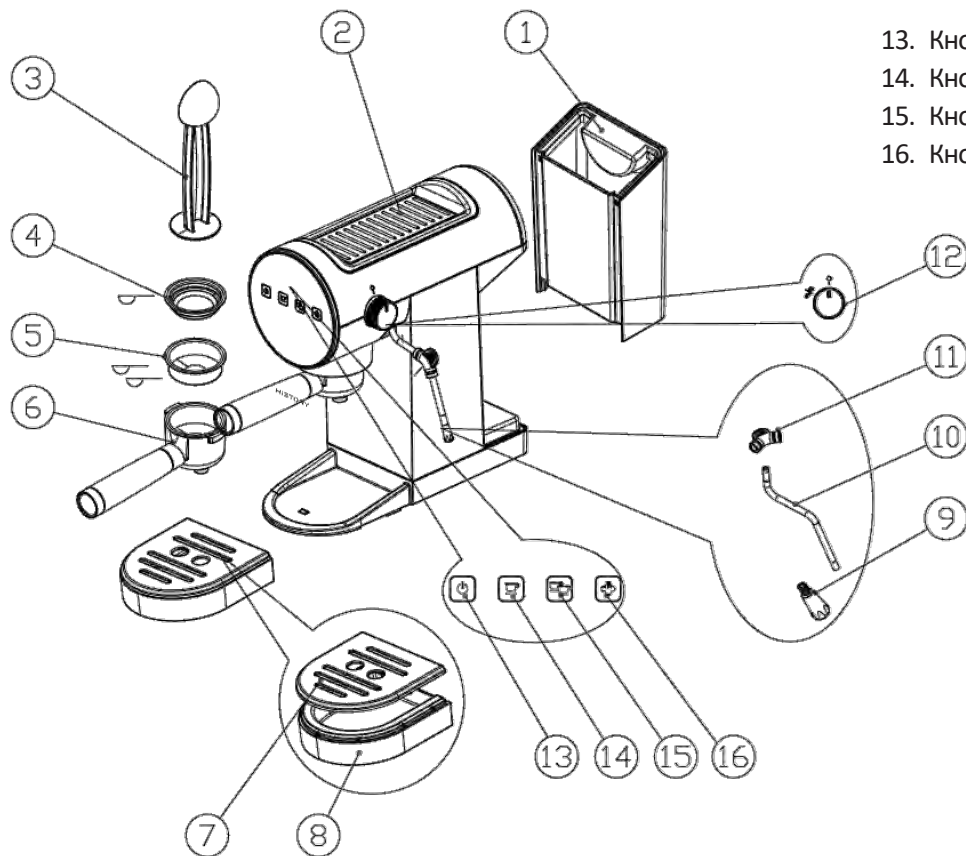

- 13. Кнопка включения/выключения
- 14. Кнопка приготовления одной чашки кофе
- 15. Кнопка приготовления двух чашек кофе
- 16. Кнопка подачи пара

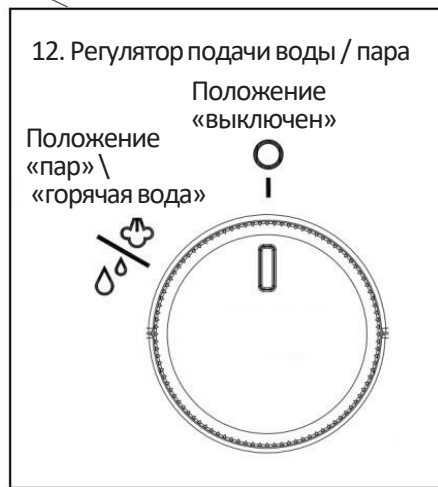

ПОДГОТОВКА К РАБОТЕ

Данный прибор предназначен для использования только в домашних условиях и не предназначен для использования в иных, в том числе коммерческих целях и общественных местах. Гарантия сохраняется только при следовании этим условиям

После транспортировки или хранения на холоде необходимо выдержать прибор при комнатной температуре не менее 2 часов перед включением.

1. Перед первым использованием рекомендуется протереть все поверхности корпуса прибора, а также вымыть с мягким моющим средством все съемные детали, тщательно сполоснуть и вытереть насухо.
2. Снимите резервуар для воды и наполните его чистой водой до максимальной отметки. Установите резервуар обратно на корпус кофеварки.

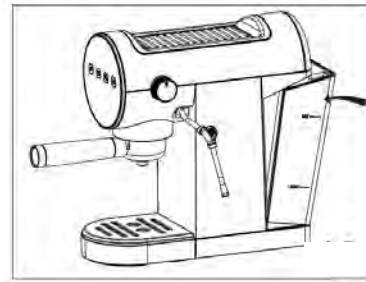
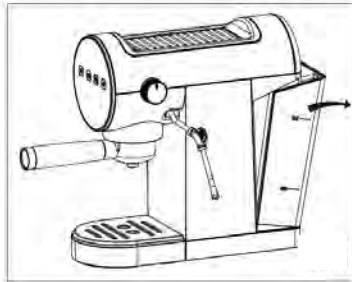

ВНИМАНИЕ! Никогда не запускайте прибор без воды в резервуаре или самого резервуара.

Запрещается наливать воду под краном в резервуар, установленный на кофеварке.

При заполнении резервуара водой следите, чтобы вода не попала на корпус кофеварки.



Во время первого включения при нажатии кнопки  будет мигать подсветка всех кнопок, и кофеварка будет подавать звуковые сигналы, проводя самодиагностику в течение нескольких секунд.

3. Установите сетчатый фильтр в рожок. Не насыпая кофе, закрепите рожок на кофеварке. Для этого выровняйте выступы на рожке относительно пазов под заварочным узлом кофеварки. Затем вставьте рожок в кофеварку со стороны, обозначенной значком открытого замка. Закрепите рожок, повернув его против часовой стрелки в положение, обозначенное значком закрытого замка.

4. Установите под рожком емкость для сбора воды для промывки. Вместимость емкости должна соответствовать объему воды в резервуаре, минимум 500 мл.

5. Убедитесь, что регулятор подачи воды/ пара находится в положении  , что трубка подачи пара и капучинатор установлены правильно и направлены в пустую емкость.

6. Подключите кофеварку к электрической сети. При первом подключении замигает подсветка всех 4х кнопок на панели управления, кофеварка будет проводить самодиагностику в течение нескольких секунд.

7. Нажмите кнопку , чтобы включить кофеварку, начнет мигать подсветка кнопок  и .

8. Нажмите кнопку  ее подсветка начнет мигать.

9. Когда подсветка кнопки станет гореть постоянно, поверните регулятор подачи пара против часовой стрелки на , чтобы выпустить из системы остаточный воздух.

10. Если машина используется впервые или долгое время не использовалась, выпускайте пар по крайней мере в течение 30 секунд.



Остаточный воздух внутри системы может привести к неправильной работе машины!

11. Отключите подачу пара, повернув регулятор подачи пара в положение .

12. Нажмите кнопку , и горячая вода польется в емкость под рожком.

13. Когда вода перестанет течь, снова нажмите кнопку  . Повторяйте не менее 5 раз, пока вся вода из резервуара не перетечет в емкость.

14. Снова наполните резервуар водой.

15. Теперь вы можете пользоваться кофеваркой.

! Обязательно сохраните на месте предупреждающие наклейки и табличку с серийным номером изделия на корпусе! Отсутствие серийного номера на изделии лишает вас права на гарантийное обслуживание.

УСТАНОВКА И ЭКСПЛУАТАЦИЯ

ПРЕДВАРИТЕЛЬНЫЙ НАГРЕВ



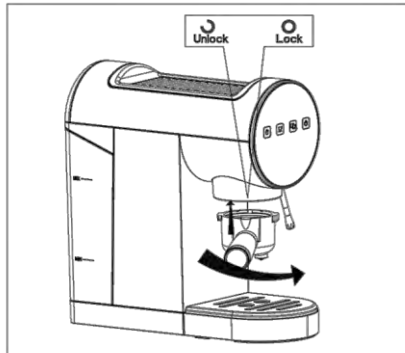

Для наилучшего результата перед приготовлением кофе рекомендуется предварительно разогреть рожок, фильтр и чашки.

- Снимите резервуар для воды и наполните его чистой водой до максимальной отметки. Установите резервуар на кофеварку.
- Установите фильтр в рожок не насыпая кофе. Закрепите рожок на кофеварке.
- Установите на решетку под рожок чашку, в которую позже вы будете наливать готовый кофе, нажмите кнопку и налейте в чашку только горячую воду, чтобы нагреть ее.



- Вылейте горячую воду и переместите нагретую чашку на верхнюю платформу для поддержания подогрева.
- Убедитесь, что регулятор подачи воды/ пара находится в положении ☉.
- Подключите кофеварку к электрической сети, после чего подсветка всех кнопок на панели управления мигнет.
- Нажмите кнопку ⏻, чтобы включить кофеварку, при этом начнет мигать подсветка кнопок ☉ и ☕. Кофеварка начнет нагрев.
- Когда кофеварка разогреется, подсветка кнопок ☉ и ☕ перестанет мигать и станет гореть постоянно.

ПРИГОТОВЛЕНИЕ ЭСПРЕССО

- После предварительного нагрева отсоедините рожек. Насыпьте мерной ложкой молотый кофе внутрь сетчатого фильтра. Одна мерная ложка рассчитана на одну чашку кофе. Утрамбуйте кофе в фильтре с помощью тампера. Удалите излишки кофе с краев рожка.
- Установите рожек с фильтром в кофеварку.
- Убедитесь, что подсветка кнопок  и  не мигает, горит постоянно.
- Переместите одну или две чашки с платформы для подогрева на решетку под рожек и нажмите кнопку  для приготовления одной чашки кофе, или кнопку  для

приготовления двух чашек кофе. Начнется процесс приготовления кофе, который закончится автоматически. После завершения процесса приготовления кофеварка подаст звуковой сигнал.

- Выключите кофеварку, нажав кнопку .
- Отсоедините рожек. Дождитесь, пока все детали остынут, и промойте их чистой водой.

ВНИМАНИЕ! Во избежание ожогов, никогда не отсоединяйте рожек во время приготовления кофе. Подождите несколько секунд после приготовления. Не оставляйте кофеварку без присмотра во время приготовления кофе.

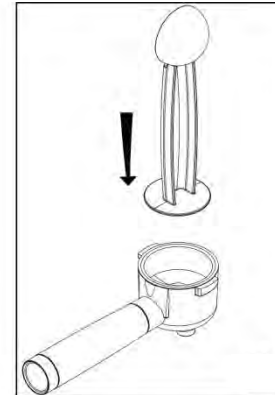
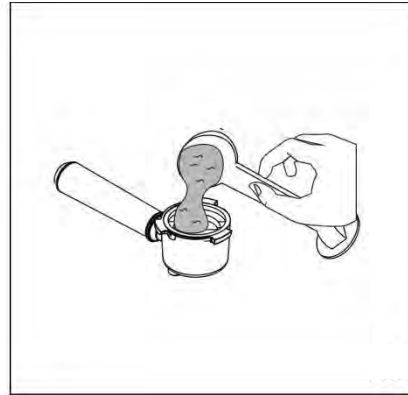
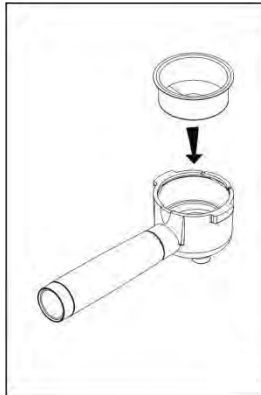

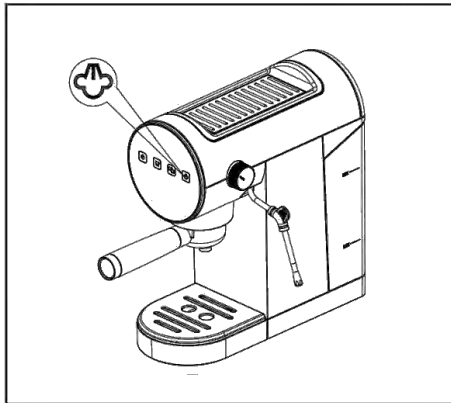

ПРИГОТОВЛЕНИЕ КАПУЧИНО

- Приготовьте эспрессо.
- Наденьте на трубку подачи воды насадку для капучино и защитную муфту от ожогов.
- Налейте в подходящую емкость 100 мл молока (на 1 чашку). Рекомендуется использовать охлажденное молоко из холодильника. При выборе емкости учитывайте, что вспененное молоко увеличится в объеме в два – три раза.
- Нажмите кнопку , начнет мигать ее подсветка.
- Когда подсветка кнопки перестанет мигать и станет гореть постоянно, погрузите насадку для капучино в



молоко на глубину примерно 1 см. Медленно поверните регулятор подачи пара против часовой стрелки на . Не погружайте насадку слишком глубоко в молоко.

- Когда молоко нагреется и превратится в пену, поверните регулятор подачи воды/пара в положение .
- Разлейте вспененное молоко в чашки с предварительно приготовленным эспрессо. Капучино готов.
- Выключите кофеварку, нажав кнопку .

ВНИМАНИЕ! Всегда сразу же после приготовления капучино промывайте трубку подачи воды / пара с помощью функции подачи горячей воды.

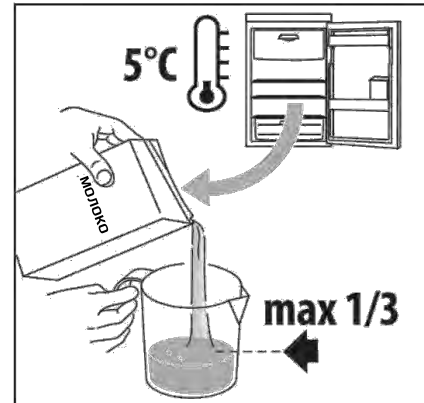

- Чтобы приготовить несколько капучино, сначала приготовьте все порции кофе, а затем приготовьте вспененное молоко для всех капучино.
- Чтобы снова приготовить кофе сразу после вспенивания молока, систему необходимо сначала охладить, иначе кофе приобретет горький вкус. Поэтому перед тем, как

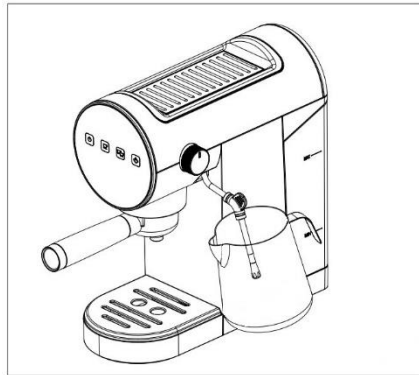

приготовить еще одну чашку кофе, мы рекомендуем нажать кнопку ☐ или ☐ и выпустить немного горячей воды.

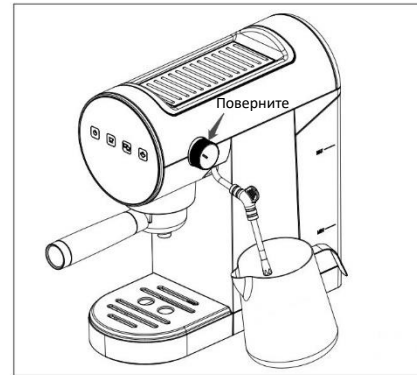

- Будьте осторожны с брызгами горячей воды и паром, выходящим из трубки капучинатора.
- Прервите подачу пара, выключив кнопку ☐, а затем повернув регулятор подачи пара в положение ☐.





ВНИМАНИЕ!

- Не подавайте пар более 60 секунд без перерыва!
- Вода будет горячей, при использовании металлического кувшина кувшин нагреется. Опасность ошпаривания и ожогов.
- Поверните кнопку регулятора подачи пара в положение ☐ и отключите прибор от сети, когда он не используется.

ПРОГРАММИРОВАНИЕ КОЛИЧЕСТВА КОФЕ В ЧАШКЕ

- Начните готовить кофе эспрессо, как описано в соответствующем разделе.
- Поместите чашку или чашки под носики рожка.
- Нажмите и удерживайте кнопку, которую хотите запрограммировать,  или . Кофеварка начнет готовить.
- Когда вы увидите, что в чашку налит необходимый объем кофе, отпустите кнопку. Приготовление остановится, индикатор начнет мигать, показывая, что новый объем сохранен в памяти.
- Когда оба индикатора чашек загорятся постоянным светом, не мигая, прибор снова готов к работе.



ПОДАЧА ГОРЯЧЕЙ ВОДЫ

1. После окончания нагрева кофеварки поставьте чашку под трубку подачи горячей воды / пара и поверните регулятор подачи воды / пара против часовой стрелки в положение .
2. Сразу же нажмите кнопку  или , чтобы начать по-

ВОССТАНОВЛЕНИЕ ЗАВОДСКИХ НАСТРОЕК

- Подключите кофеварку к электросети. После того, как подсветка всех кнопок мигнет и погаснет, нажмите и удерживайте 3 секунды кнопку . Когда кофеварка подаст звуковой сигнал, отпустите кнопку.
- Сразу же нажмите кнопку . Кофеварка издаст пять звуковых сигналов. Заводские настройки восстановлены.
- После восстановления заводских настроек подсветка всех кнопок погаснет. Нажмите кнопку , кофеварка начнет подавать звуковые сигналы. Нажмите кнопку  или , и звуковые сигналы прекратятся, из рожка вытечет небольшое количество воды. Кофеварка готова к дальнейшей работе.

дачу горячей воды в соответствующем объеме.

3. Если количество воды недостаточно, повторите шаг 2.
4. После прекращения подачи воды поверните регулятор подачи воды / пара в положение .
5. Выключите кофеварку, нажав кнопку .

УХОД И ОЧИСТКА

- Не используйте растворители, абразивные моющие средства или спирт для очистки кофеварки.
- Никогда не заливайте в резервуар для воды никакие химические средства.
- Чистку кофеварки необходимо проводить после каждого использования. Тщательно промывайте фильтры, чтобы они не забивались остатками кофе.
- Не используйте металлические предметы для удаления накипи или кофейных отложений, так как они могут

ОЧИСТКА

- Снимите резервуар для воды и наполните его чистой водой до максимальной отметки. Установите резервуар на кофеварку.
- Установите емкость объемом не менее 150 мл на решетку под рожком.
- Подключите кофеварку к электросети, и после того как

поцарапать металлические или пластиковые поверхности.

- Если вы не готовите кофе в кофеварке более одной недели, перед повторным использованием рекомендуется выполнить цикл ополаскивания в соответствии с разделом «ПОДГОТОВКА К РАБОТЕ».
- Не погружайте кофеварку или ее шнур питания в воду.









Ни один из компонентов или аксессуаров прибора нельзя мыть в посудомоечной машине.

подсветка всех кнопок мигнет и погаснет, нажмите и удерживайте около 3 секунд кнопку . Когда кофеварка подаст звуковой сигнал, отпустите кнопку.





- Сразу же нажмите кнопку , кофеварка издаст звуковой сигнал, указывающий на то, что режим очистки запущен.

УДАЛЕНИЕ НАКИПИ

Для обеспечения безупречного вкуса кофе очищайте кофемашину от накипи каждые 2-3 месяца использования.

- Убедитесь, что средство для удаления накипи подходит для кофемашин. Или используйте лимонную кислоту (100 мл. воды на 3 гр. лимонной кислоты) вместо средства для удаления накипи.
- Заполните резервуар для воды раствором для удаления накипи.
- Закрепите на кофеварке рожок, не насыпая в него кофе.
- Поместите под рожком и трубкой подачи горячей воды / пара емкости для сбора воды.
- Подключите кофеварку к сети и нажмите кнопку .
- Когда кофеварка нагреется и подсветка кнопок  и  станет гореть постоянно, убедитесь, что регулятор подачи горячей воды / пара находится в положении , и нажмите кнопку .
- Когда из рожка вытечет вода в объеме двух порций кофе, нажмите кнопку  и дождитесь, чтобы подсветка

кнопки начала гореть, не мигая.

- Поверните регулятор подачи горячей воды / пара против часовой стрелки и пустите горячий пар в течение одной минуты. Затем верните регулятор в положение . Подождите пару минут пока система немного остынет.
- Снова поверните регулятор подачи воды / пара против часовой стрелки в положение .
- Когда из трубки подачи горячей воды / пара вытечет вода в объеме двух порций, сразу же нажмите кнопку . Затем верните регулятор в положение .
- Промойте резервуар и наполните его чистой водой.
- Выполните цикл приготовления кофе (без молотого кофе) несколько раз для того, чтобы промыть внутренние трубки кофеварки водой для полного удаления остатков средства очистки от накипи.
- Выключите кофеварку, нажав кнопку .

ХРАНЕНИЕ И ТРАНСПОРТИРОВКА

- Перед тем как убрать прибор на хранение или перед его транспортировкой, проведите его очистку.
- При перевозке прибора используйте оригинальную заводскую упаковку. Прибор должен быть надежно

зафиксирован в упаковке. Не подвергайте прибор давлению или ударам во время транспортировки.

- Не транспортируйте прибор при температуре выше 50° С или ниже -20° С.

Храните кофеварку в закрытом, сухом и чистом помещении при температуре от 0° С и не выше 40 С°, с относительной влажностью не выше 70%, в отсутствии в окружающей среде пыли, кислотных и других паров, отрицательно влияющих на материалы электроприборов. Необходимо беречь упаковку прибора от попадания воды и других жидкостей.

Утилизируйте прибор надлежащим образом в соответствии с местными законами и правилами страны или региона, в котором он используется.

УСТРАНЕНИЕ НЕИСПРАВНОСТЕЙ

Приведенные здесь неисправности, как правило, представляют собой ситуации, которые могут произойти. Вы можете легко устранить эти проблемы самостоятельно, не вскрывая изделие.

Если проблема не решена, несмотря на инструкции, обратитесь к продавцу, у которого вы приобрели устройство, или в авторизованный сервисный центр. В любом случае, никогда не пытайтесь ремонтировать его самостоятельно.

Вся техника бренда проходит несколько этапов тестирования и проверок до поступления в продажу. В резервуаре вашей новой кофеварки могут остаться капли воды после проверки на заводе. Мы используем для тестов только чистую воду. Наличие капель воды в резервуаре новой кофеварки не является неисправностью или следами пользования.

Корпус прибора нагревается во время работы. Не является неисправностью.

Проблема	Возможная причина	Способ решения
Не получается установить в прибор держатель фильтра	В фильтр засыпано слишком много кофе	Используйте мерную ложку и темпер в комплекте. Убедитесь, что вы используете правильный сменный фильтр для приготовления
Кофемашина не готовит кофе, а индикаторы функциональных кнопок мигают в течение нескольких секунд	Нет воды в резервуаре, или он установлен неправильно	Убедитесь, что резервуар наполнен водой до максимальной отметки, и он установлен правильно
	Фильтр заблокирован	Очистите фильтр
	Известковый налет в системе подачи воды	Удалите накипь в соответствии с разделом «УДАЛЕНИЕ НАКИПИ»

Проблема	Возможная причина	Способ решения
Кофе не подается	Остаточный воздух внутри прибора	Откройте ручку подачи пара после нагрева кофеварки, как описано в разделе « ПОДГОТОВКА К РАБОТЕ »
	Нет воды в резервуаре, или он установлен неправильно	Убедитесь, что резервуар наполнен водой до максимальной отметки, и что он установлен правильно
	Отверстия в рожке заблокированы	Очистите носики рожка
	Фильтр заблокирован	Очистите фильтр
	Известковый налет в системе подачи воды	Удалите накипь в соответствии с разделом « УДАЛЕНИЕ НАКИПИ »
Кофе подается с краев рожка, а не из отверстий	Держатель фильтра вставлен неправильно или загрязнен	Правильно закрепите держатель фильтра и поверните его до упора
	Отверстия в рожке заблокированы	Очистите носики рожка
	Фильтр заблокирован	Очистите фильтр
Кофейная пена слишком светлая, кофе выходит слишком быстро	Добавлено недостаточное количество молотого кофе	Увеличьте количество молотого кофе
	Молотый кофе слишком крупный	Используйте молотый кофе более мелкого помола
	Кофе недостаточно утрамбован	Утрамбуйте молотый кофе сильнее
Кофейная пена слишком темная, кофе выходит слишком медленно	Молотый кофе утрамбован слишком сильно	Утрамбовывайте молотый кофе менее плотно
	Добавлено слишком большое количество молотого кофе	Используйте меньшее количество молотого кофе
	Молотый кофе слишком мелкий	Используйте молотый кофе более крупного помола
	Известковый налет в системе подачи воды	Удалите накипь в соответствии с разделом « УДАЛЕНИЕ НАКИПИ »

Проблема	Возможная причина	Способ решения
Не образуется молочная пенка	Молоко недостаточно холодное	Всегда используйте молоко охлажденное до температуры 5° С
	Насадка для капучино засорилась	Очистите насадку для капучино

! Если указанными способами проблему решить не удастся, обратитесь в авторизованный сервисный центр. Контакты вы можете уточнить в магазине, у наших дилеров, на сайте компании www.hi-story.ru и по адресу service@hi-story.ru. Только авторизованные сервисные центры имеют право и соответствующую квалификацию обслуживать технику HiSTORY.

ГАРАНТИЙНЫЕ ОБЯЗАТЕЛЬСТВА

На данное изделие предоставляется гарантия сроком на 12 месяцев с даты его приобретения. В течение гарантийного периода изготовитель подтверждает принятие на себя обязательств по удовлетворению требований потребителей, установленных действующим законодательством о защите прав потребителей, в случае обнаружения недостатков изделия, обязуется устранить путем ремонта, замены деталей или замены всего изделия любые заводские дефекты, вызванные недостаточным качеством материалов или сборки. Гарантия вступает в силу только в том случае, если дата покупки подтверждена кассовым или товарным чеком. Данная гарантия не распространяется на естественный износ изделия и расходные материалы.

Наличие фирменной заводской типовой таблички с серийным номером на приборе обязательно! Пожалуйста, убедитесь в ее наличии и сохраните ее на приборе в течение всего срока службы прибора. Удаление таблички ведет к обезличению прибора и к возможным нарушениям правил его эксплуатации.

Изготовитель оставляет за собой право отказать в гарантийном сервисном обслуживании изделия в случае несоблюдения условий эксплуатации в соответствии данным руководством по эксплуатации, если изделие ремонтировалось, разбиралось или было повреждено в результате неправильного обращения с ним, а также не сохранена полная комплектность изделия. Все условия гарантийных обязательств действуют в рамках законодательства о защите прав потребителей и регулируются законодательством страны, на территории которой они представлены.

1. Гарантия включает в себя бесплатную диагностику, ремонт или замену неисправного изделия.

2. Гарантия не включает в себя установку, чистку, техническое обслуживание изделия, порядок которых изложен в руководстве по эксплуатации.

3. Случаи, на которые гарантия и ответственность производителя не распространяются:

- механические, тепловые и внешние повреждения прибора;
- несоблюдение условий транспортировки и эксплуатации;
- непрочтение пользователем руководства по эксплуатации;
- повреждения, возникшие в результате несчастного случая, внесения изменений в прибор, неправильного или плохого обращения, а также вызванные установкой/эксплуатацией, не соответствующими местным электротехническим правилам;
- косвенные убытки пользователя;
- попадание внутрь моторного блока жидкости и/или иных посторонних предметов внутрь прибора;
- использование неоригинальных щетки, бака и/или других комплектующих и запчастей;
- ремонт, произведенный неуполномоченными лицами или организациями;
- стихийные бедствия и иные причины, находящиеся вне контроля продавца и/или производителя.

Официальный срок службы прибора составляет 3 года. Учитывая надежность и высокое качество комплектующих, фактический срок службы может быть существенно выше официального.

Срок службы изделия и срок действия гарантийных обязательств на него исчисляются со дня продажи или с даты изготовления изделия (в случае, если дату продажи определить невозможно).

Дату изготовления прибора можно найти в серийном номере на корпусе прибора. Серийный номер состоит из 9 знаков. 1-й и 2-й знаки обозначают месяц, 3-й и 4-й — год выпуска устройства (ммгг00000).

ЭКОЛОГИЧЕСКИЕ НОРМЫ И ИНФОРМАЦИЯ ОБ УТИЛИЗАЦИИ

Данный прибор должен утилизироваться отдельно от других отходов (Директива 2012/19/ЕС). Не выбрасывайте такие изделия вместе с обычным бытовым мусором.



Утилизируйте старое изделие экологически безопасным способом. На этом изделии есть символ (WEEE), указывающий на то, что отходы электрического и электронного оборудования следует сдавать отдельно. Это означает, что оборудование требует обращения в соответствии с Директивой ЕС 2012/19/EU для переработки или сбора отходов, чтобы свести к минимуму воздействие на окружающую среду.

Электронные изделия, не прошедшие контролируемый процесс сбора отходов, представляют потенциальную опасность как для окружающей среды, так и для здоровья человека из-за содержащихся в них вредных веществ. Проконсультируйтесь у официального дилера или в центре сбора мусора вашего муниципального управления об утилизации изделия. Перед утилизацией изделия отрежьте степсельную вилку, чтобы не подвергать опасности детей.

Для упаковки прибора применяются безвредные материалы, пригодные для повторного использования. Утилизировать всю упаковку необходимо безопасным для окружающей среды способом. Картонную упаковку можно сдать в центры переработки макулатуры или общественные пункты сбора на переработку. Любую пленку или пластик, содержащиеся в упаковке, следует сдать в общественные пункты сбора для утилизации. Информацию о пунктах сбора и времени вывоза можно получить в органе управления или в компании по утилизации отходов.



Данный прибор является сложно техническим устройством