

Прохождение контроля качества:

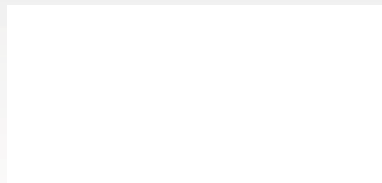

С техническим описанием основного изделия, правилами ухода, рекомендациями производителя, гарантийными обязательствами можно ознакомиться в паспорте изделия или на сайте mecom.ru.

0 inch

1

2

3

4

5

14 13 12 11 10 9 8 7 6 5 4 3 2 1 0 см



Дополнительные опции*

* для ванн серии ВМСн

Облицовка Г-образная

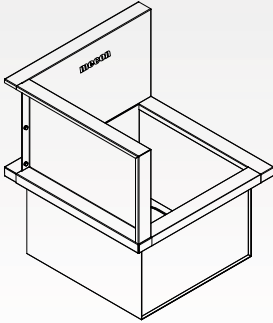

Рекомендуем обработать место примыкания облицовки к моечному отделению герметиком.



Монтаж облицовки производить в соответствии с рекомендацией по установке*

Облицовка П-образная

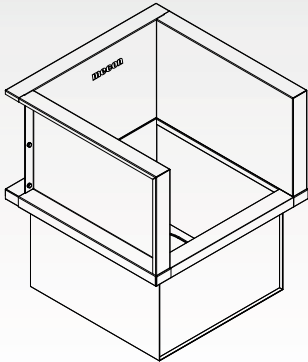

Рекомендуем обработать место примыкания облицовки к моечному отделению герметиком.



Монтаж облицовки производить в соответствии с рекомендацией по установке*

Рекомендации по установке облицовок*

Облицовка Г-образная

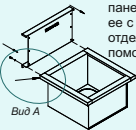

1. Установить заднюю панель и соединить ее с моечным отделением при помощи болтов M6x10

Вид А



2. Установить боковую панель на моечное отделение

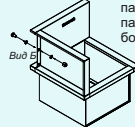

3. Соединить боковую панель с задней панелью при помощи болтов M6x10

Вид Б

Вид А



Облицовка П-образная

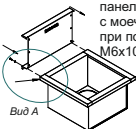

1. Установить заднюю панель и соединить ее с моечным отделением при помощи болтов M6x10

Вид А

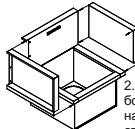

2. Установить боковые панели на моечное отделение

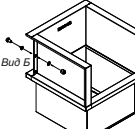

3. Соединить две боковые панели с задней панелью при помощи болтов M6x10

Вид Б

Вид Б

