

# C8175TNE



<b>Семейство продуктов</b>	Холодильник
<b>Установка</b>	Встраиваемый
<b>Категория</b>	Комбинированный, морозильная камера внизу
<b>Ниша для встраивания</b>	178
<b>Рекомендуемая ширина</b>	До 60
<b>Рекомендуемая высота</b>	160 - 200
<b>Полный No-Frost</b>	Полный
<b>Тип охлаждения</b>	Полный No-Frost - 2 контура охлаждения
<b>Разморозка</b>	Автоматическая
<b>Тип петель (шарнира)</b>	Скользящие направляющие
<b>Дверной упор</b>	Справа
<b>Дверь перенавешиваемая</b>	Да
<b>EAN-код</b>	8017709293420



## Эстетика



<b>Эстетика</b>	Универсальный	<b>Логотип</b>	Шелкография
<b>Цвет</b>	Белый	<b>Цвет профиля на полках дверцы</b>	Серебристый
<b>Материал</b>	Окрашенный металл	<b>Цвет профиля на выдвижных ящиках</b>	Серебристый
<b>Цвет логотипа</b>	Серебристый	<b>Цвет профиля на стеклянных полках</b>	Хромированный
<b>Материал боковин</b>	Сталь	<b>Дисплей</b>	LCD-дисплей с сенсорным управлением
<b>Цвет боковин</b>	Белый	<b>Расположение дисплея</b>	Интерьер (сверху)

## Характеристики холодильного отделения



<b>Количество регулируемых полок</b>	2	<b>Полка для бутылок</b>	Да
<b>Количество ящиков для овощей и фруктов</b>	1	<b>Тип крышки ящика для овощей и фруктов</b>	Стекло
<b>Тип регулируемых полок</b>	Стекло	<b>Зона сохранения свежести</b>	Да
<b>Тип ящика для овощей и фруктов</b>	Стандартный	<b>Внутренняя подсветка холодильного отделения</b>	Да
<b>Крышка ящика для овощей</b>	Да	<b>Тип подсветки холодильного отделения</b>	LED

## Дверца холодильного отделения

Количество регулируемых полок на дверце	2	Количество полок для бутылок	1
---	---	------------------------------	---

## Другие характеристики холодильного отделения



Аксессуары MultiFlow	Подставка для яиц Да	Конвекция	Да
-------------------------	-------------------------	-----------	----

## Характеристики морозильного отделения

Количество ящиков	3	Количество полок	2
-------------------	---	------------------	---

## Другие характеристики морозильного отделения



Аксессуары	1 форма для льда	Зона быстрой заморозки	Да
------------	------------------	------------------------	----

## Другие технические характеристики



<b>Функции на дисплее</b>	Функция "Отпуск", Быстрая заморозка, Быстрое охлаждение, Акустический сигнал при повышении температуры
<b>Акустический сигнал при открытой дверце</b>	Да
<b>Акустический сигнал при повышении температуры</b>	Да
<b>Тип контроля температуры</b>	Электронный
<b>Количество компрессоров</b>	1
<b>Тип хладагента</b>	R600a
<b>Тип компрессора</b>	Инвертор
<b>Количество хладагента (г)</b>	44 г
<b>Вспенивающий агент</b>	Циклопентан

## Производительность / Энергопотребление - НОВЫЙ регламент



Годовое энергопотребление	224 кВт/год	Эмиссия воздушного акустического шума	38 дБ(А) re 1пВт
Класс энергоэффективности	E		







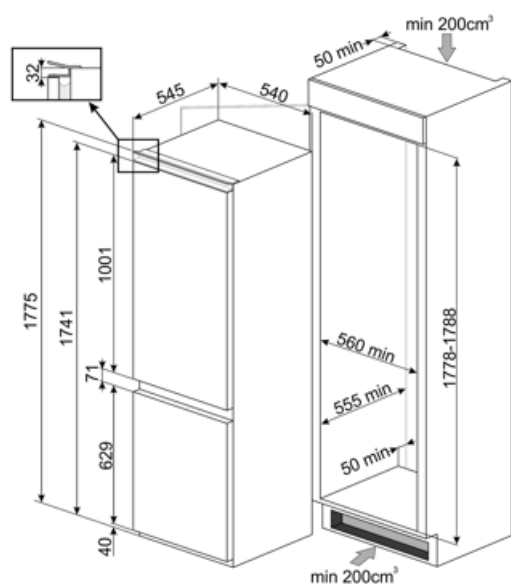





<b>Класс эмиссии воздушного акустического шума</b>	C	<b>Поддержание температуры при отключении энергии</b>	13 ч
<b>Полный объем</b>	254 л	<b>4* - Мощность замораживания</b>	3.2 кг/сутки
<b>Сумма объемов морозильников</b>	69 л	<b>Климатический класс</b>	SN, T
<b>Сумма объемов холодильного отделения и незамерзающего отделения</b>	185 л	<b>EI</b>	99 %

## Электрическое подключение

<b>Тип электрической вилки</b>	(F;E) Schuko	<b>Напряжение</b>	220-240 В
<b>Номинальная мощность</b>	125 Вт	<b>Частота тока</b>	50 Гц
<b>Сила тока</b>	0.8 А	<b>Длина электрического кабеля</b>	150 см



## Symbols glossary (TT)

	Морозильная камера 4 **** для лучшей сохранности продуктов.		A++: класс энергоэффективности A++ помогает сэкономить до 20% энергии по сравнению с классом A. Гарантируется максимальная производительность при минимальном потреблении.
	Автоматическое размораживание: работает за счет автоматического оттаивания через равные промежутки времени, что исключает необходимость размораживание прибора в целом.		LCD-дисплей: для оптимизации производительности и упрощения использования прибора.
	Вентилируемый: принудительное распределение холодного воздуха в холодильном отделении, что обеспечивает равномерное распределение температуры внутри холодильника.		Быстрая заморозка: функция быстрого замораживания снижает температуру в камере, если активировать ее за несколько часов до использования.
	Режим Отпуск: режим энергосбережения позволяет отключить холодильник и оставить морозильную камеру в рабочем состоянии.		Светодиодное внутреннее освещение: более энергоэффективный и долговечный способ освещения внутреннего пространства прибора.
	Life Plus 0°C: температура в отсеках Lifeplus поддерживается на уровне 0°C, что позволяет дольше сохранять свежее мясо и рыбу.		Эволюция Smeg в направлении более интеллектуальных и экологичных моделей привела к выбору инверторной технологии, которая значительно снижает энергопотребление.
	Multiflow: дольше сохраняет свежесть продуктов.		Высота ниши для встраивания
	Класс энергоэффективности E		