

# FQ60XDE



<b>Семейство продуктов</b>	Холодильник
<b>Установка</b>	Отдельностоящий
<b>Категория</b>	4-х дверный
<b>Рекомендуемая ширина</b>	больше 80
<b>Рекомендуемая высота</b>	160 - 200
<b>Полный No-Frost</b>	Полный
<b>Тип охлаждения</b>	Полный No-Frost - 2 контура охлаждения
<b>Разморозка</b>	Автоматическая
<b>Тип петель (шарнира)</b>	Стандартный
<b>EAN-код</b>	8017709337698



## Эстетика



<b>Эстетика</b>	Универсальный	<b>Материал боковин</b>	Сталь
<b>Цвет</b>	Эффект нержавеющей стали	<b>Цвет боковин</b>	Серебристый
<b>Отделка</b>	Обработка против отпечатков пальцев	<b>Логотип</b>	Накладной
<b>Дизайн</b>	Плоский	<b>Цвет профиля на полках дверцы</b>	Серебристый
<b>Материал</b>	Эффект нержавеющей стали	<b>Цвет профиля на выдвижных ящиках</b>	Серебристый
<b>Тип нерж. стали двери</b>	Обработка против отпечатков пальцев	<b>Цвет профиля на стеклянных полках</b>	Серебристый
<b>Ручка</b>	Внешняя	<b>Дисплей</b>	LED
<b>Тип ручки</b>	Фиксированный	<b>Расположение дисплея</b>	Внешний, на дверце
<b>Цвет ручек</b>	Нержавеющая сталь	<b>Другие цвета</b>	Белый, Черный
<b>Цвет логотипа</b>	Хромированный		

## Характеристики холодильного отделения



<b>Количество регулируемых полок</b>	2	<b>Тип крышки ящика для овощей и фруктов</b>	Стекло
<b>Количество ящиков для овощей и фруктов</b>	2	<b>Количество ламп подсветки</b>	2
<b>Тип регулируемых полок</b>	Стекло	<b>Зона сохранения свежести</b>	Да
<b>Тип ящика для овощей и фруктов</b>	На скользящих направляющих	<b>Внутренняя подсветка холодильного отделения</b>	Да

Крышка ящика для овощей	Да	Тип подсветки холодильного отделения	LED
-------------------------	----	--------------------------------------	-----

## Дверца холодильного отделения

Количество полок с прозрачной крышкой	2	Количество полок для бутылок	2
Количество регулируемых полок на дверце	2		

## Другие характеристики холодильного отделения



Аксессуары	Подставка для яиц	Конвекция	Да
Natural Plus Blu Light	Да	Антибактериальный фильтр	Да
MultiFlow	Да		

## Характеристики морозильного отделения

Количество ящиков	4	Тип полок	Стекло
Количество полок	2		

## Другие характеристики морозильного отделения



Аксессуары	2 формы для льда	Зона быстрой заморозки	Да
------------	------------------	------------------------	----

## Другие технические характеристики

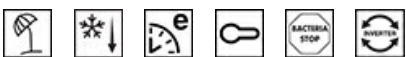

Функции на дисплее	Функция "Отпуск", Быстрая заморозка, Быстрое охлаждение, ECO, Блокировка управления
Кнопка быстрой заморозки	Да
Световая индикация при повышении температуры	Да
Акустический сигнал при открытой дверце	Да
Акустический сигнал при повышении температуры	Да
Антибактериальный уплотнитель	Да
Тип контроля температуры	Электронный
Количество компрессоров	1
Тип хладагента	R600a
Тип компрессора	Инвертор
Вспенивающий агент	Циклопентан

## Производительность / Энергопотребление - НОВЫЙ регламент







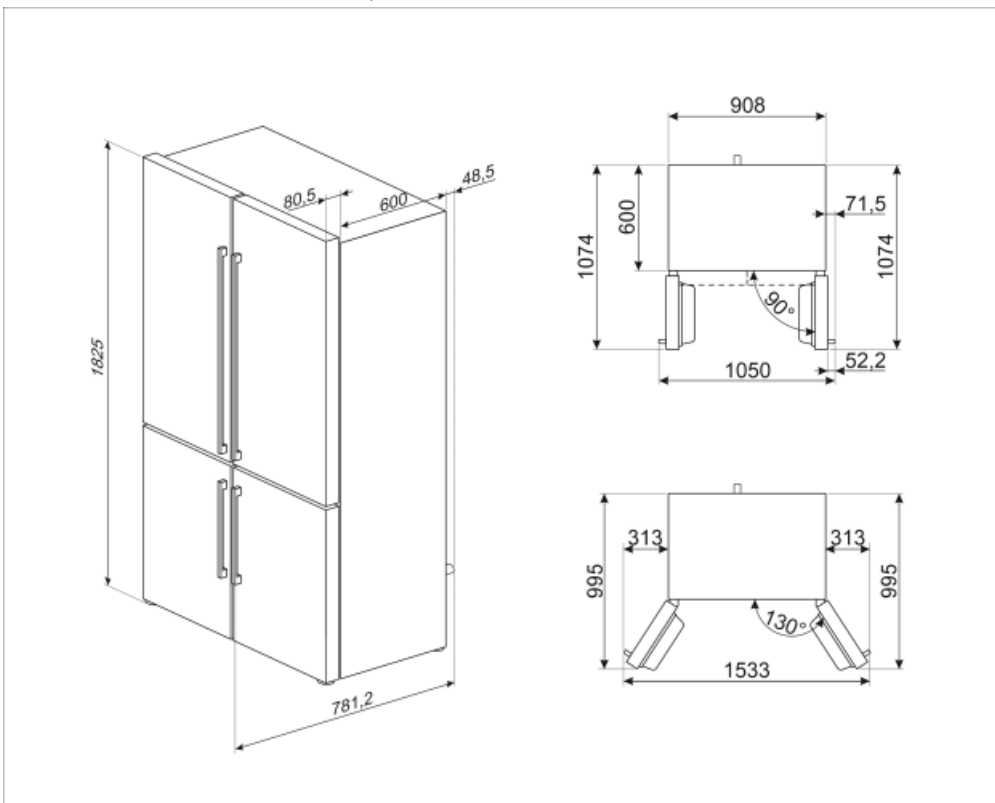







			
<b>Годовое энергопотребление</b>	338 кВт/год	<b>Эмиссия воздушного акустического шума</b>	37 дБ(A) re 1пВт
<b>Класс энергоэффективности</b>	E	<b>Поддержание температуры при отключении энергии</b>	10 ч
<b>Класс эмиссии воздушного акустического шума</b>	C	<b>4* - Мощность замораживания</b>	4.6 кг/сутки
<b>Полный объем</b>	541 л	<b>4* - Мощность замораживания</b>	4.6 кг/сутки
<b>Сумма объемов морозильников</b>	165 л	<b>Климатический класс</b>	SN, N, ST, T
<b>Сумма объемов холодильного отделения и незамерзающего отделения</b>	376 л	<b>EEL</b>	100 %

## Электрическое подключение

<b>Тип электрической вилки</b>	(F;E) Schuko	<b>Напряжение</b>	220-240 В
<b>Номинальная мощность</b>	200 Вт	<b>Частота тока</b>	50 Гц
<b>Сила тока</b>	0,8 А	<b>Длина электрического кабеля</b>	240 см



## Symbols glossary (TT)

	Автоматическое размораживание: работает за счет автоматического оттаивания через равные промежутки времени, что исключает необходимость размораживание прибора в целом.		Антибактериальное покрытие: антибактериальное покрытие для улучшения гигиены
	Блокировка управления: некоторые модели оснащены устройством для блокировки управления, чтобы не было возможности случайно изменить программу/ цикл приготовления, включить или выключить прибор.		Класс энергоэффективности E
	Светодиодный дисплей: для отображения выбранных программ, функций и опций, а также времени до конца цикла.		Экономичный режим: анализирует работу холодильника во время активации и оптимизирует рабочий цикл для снижения энергопотребления.
	Вентилируемый: принудительное распределение холодного воздуха в холодильном отделении, что обеспечивает равномерное распределение температуры внутри холодильника.		Быстрая заморозка: функция быстрого замораживания снижает температуру в камере, если активировать ее за несколько часов до использования.
	Нержавеющая сталь с защитой от отпечатков пальцев: защита от отпечатков пальцев сохраняет внешний вид нержавеющей стали.		Режим Отпуск: режим энергосбережения позволяет отключить холодильник и оставить морозильную камеру в рабочем состоянии.
	Светодиодное внутреннее освещение: более энергоэффективный и долговечный способ освещения внутреннего пространства прибора.		Life Plus 0°C: температура в отсеках Lifeplus поддерживается на уровне 0°C, что позволяет дольше сохранять свежее мясо и рыбу.
	Эволюция Smeg в направлении более интеллектуальных и экологичных моделей привела к выбору инверторной технологии, которая значительно снижает энергопотребление.		Multiflow: дольше сохраняет свежесть продуктов.
	Natural Plus Blue Light: уникальная система Natural Plus Blue Light обеспечивает натуральную подсветку, чтобы увеличить время хранения фруктов и овощей.		