

Стол производственный (1200x530x870)

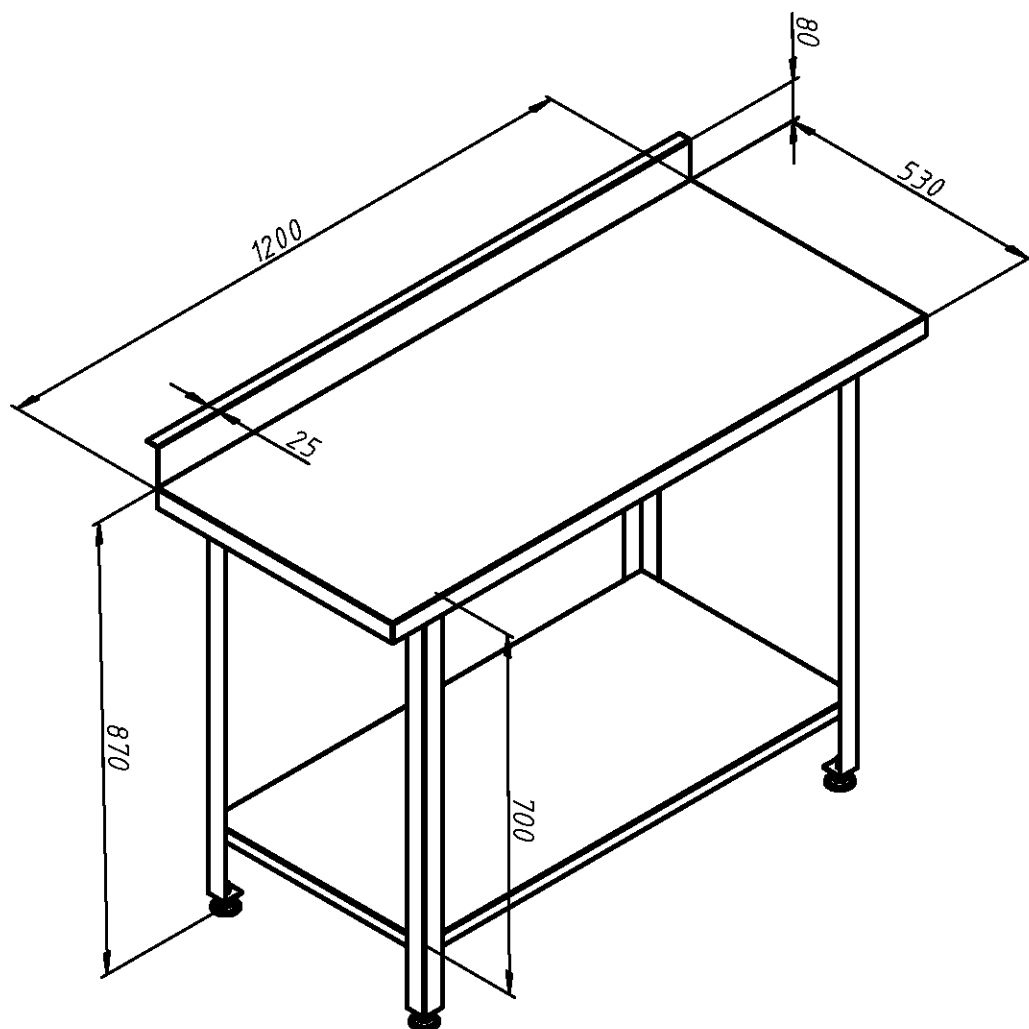

Материал:

нержавеющая сталь AISI 304 (1,5 мм)

Масса:

23,4 кг.