

Стол производственный (1050x530x870)

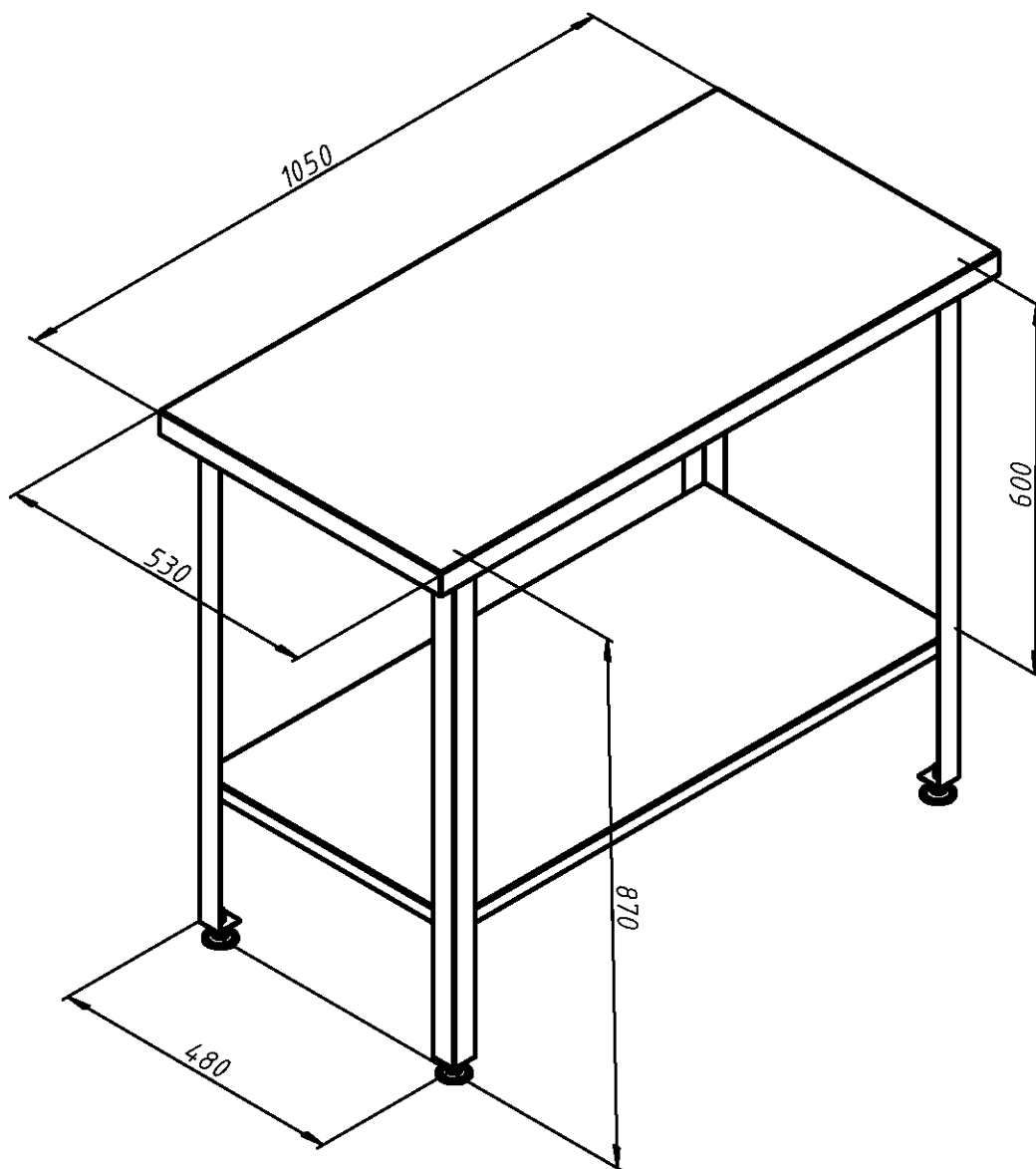

Материал:

нержавеющая сталь AISI 304 (1,5 мм)

Масса:

22,2кг.