

SPACE

AQUA



РУКОВОДСТВО ПО МОНТАЖУ И ЭКСПЛУАТАЦИИ

Системы обратного осмоса SpaceAqua OSMOS
Серии RO



Содержание

1	Правила техники безопасности	2
2	Необходимые инструменты и материалы.....	3
3	Описание системы.....	3
4	Условия применения	7
5	Технические характеристики	8
6	Монтаж системы и запуск в эксплуатацию	9
7	Промывка мембран.....	14
8	Основные правила эксплуатации системы	15
9	Замена картриджей	16
10	Замена мембранного элемента	16
11	Санитарная обработка системы и мембранного бака	18
12	Неисправности.....	20
13	Ресурс сменных элементов	22
14	Размещение картриджей.....	23
15	Хранение и транспортировка	24
16	Срок службы и утилизация.....	24
17	Гарантийные обязательства	25
18	Регламент сервисного обслуживания	26
19	Электрическая схема.....	28
20	Журнал сервисного обслуживания.....	29
21	Информация о системе	30
22	Комплект поставки	30

Благодарим Вас за приобретение полупромышленной системы обратного осмоса (далее «Системы»)!

Данное руководство по монтажу и эксплуатации предназначено для полупромышленной системы обратного осмоса SpaceAqua серии OSMSO RO.

Внимательно прочитайте руководство по монтажу и эксплуатации и следуйте всем указаниям.

Сведения о сертификации: декларация о соответствии ТС № ЕАЭС N RU Д-СН.РА02.В.56576/24 выдана Таможенным Союзом (срок действия с 07.03.2024 по 05.03.2029) на соответствие требованиям: ТР ТС 010/2011 «О безопасности машин и оборудования», ТР ТС 004/2011 «О безопасности низковольтного оборудования», ТР ТС 020/2011 «Электромагнитная совместимость технических средств».

Предостережение

1 Правила техники безопасности



Во избежание причинения ущерба Вашей Системе соблюдайте следующее:

- 1.1 Убедитесь, что входное давление воды на линии холодного водоснабжения не меньше 1 бар.
- 1.2 Убедитесь, что входное давление воды не превышает 2 бар. В случае если давление в системе водоснабжения выше указанного значения, необходимо установить регулятор давления на входе перед системой обратного осмоса, либо выбрать систему другого типа.
- 1.3 Не устанавливайте Систему очистки воды на линию горячего водоснабжения.
- 1.4 Тщательно проверьте Систему на наличие утечек воды сразу после монтажа и в течение 24 часов после запуска Системы.

Внимание!

- Установка Системы обратного осмоса на линии водоснабжения с входным давлением выше нормы, где не предусмотрен ограничитель/редуктор давления (муниципальный водопровод, многоквартирный, многоэтажный дом и т.п.) может привести к выходу Системы из строя и утечкам воды из нее.
- При любых колебаниях входного давления в Вашем водопроводе не устанавливайте Систему обратного осмоса без редуктора давления.
- Редуктор давления заказывайте у Вашего дилера или в местной обслуживающей организации.

Обращайтесь к Вашему дилеру в том случае, когда Вы не можете самостоятельно определить давление воды в доме.

Предупреждение

Любые неисправности Системы, возникшие в результате нарушения условий эксплуатации, например, такие, как изменения входного давления воды, не могут быть отнесены на счет изготовителя.

По всем вопросам установки и эксплуатации Вашей Системы очистки воды, пожалуйста, обращайтесь в Сервисный центр или к Вашему дилеру.

2 Необходимые инструменты и материалы

Карандаш

Линейка

Отвертка

Тефлоновая лента

Регулируемый рожковый ключ

3 Описание Системы

3.1 Полупромышленные обратноосмотические системы очистки воды Экодар Осмос серии SpaceAqua RO.NG позволяют с большей эффективностью и меньшими затратами довести показатели воды до рекомендуемых норм питьевого качества: снизить содержание железа, органических соединений, жесткость, а также удалить привкусы и запахи. Таким образом, Вы получаете воду, которую можно использовать для приготовления чая и кофе, кристально чистых кубиков льда, приготовления пищи, а также продлите срок службы Ваших бытовых приборов.

3.2 Все Системы включают в себя несколько ступеней очистки воды.

1 ступень – *СЕДИМЕНТ 5 МКМ* – картриджный фильтр для предварительной очистки воды от взвешенных веществ и механических частиц (песок, ржавчина, др.).

2 ступень – *СОРБЦИЯ* – картриджный фильтр для снижения содержания активного хлора, удаления хлорного запаха и защиты мембран от вредного воздействия хлора.

3 ступень – *МЕМБРАНА* – высокопроизводительная обратноосмотическая мембраны, обеспечивающая эффективное задержание токсичных металлов, фторидов, нитритов, нитратов, солей аммония и других солей, пестицидов, высокомолекулярных органических соединений, бактерий и вирусов.

4 ступень – *КАРБОН-БЛОК* – картридж с прессованным углем, устраняющий запах и улучшающий вкусовые качества питьевой воды, очищая воду от низкомолекулярных органических соединений.

3.3 Картриджный фильтр каждой ступени состоит из (Рис. 1.1) основания, прикреплённого к раме Системы, и колбы с завинчивающейся крышкой. Колба с крышкой устанавливается в основание поворотом до упора вручную.

В Системах с моделями SpaceAqua Osmos RO 800 на крышке колбы есть клипса (Рис. 1.2), которая исключает отворачивание колбы во время работы Системы. При замене картриджа/мембраны в Системах с моделями SpaceAqua Osmos RO 800 нужно снять колбу из основания, поднять клипсу вверх (Рис. 1.3) и открутить крышку от колбы. После установки картриджа/мембраны необходимо вручную закрутить крышку на колбу до упора, совместив вырезы под клипсу в крышке и колбе, и опустить клипсу вниз (Рис 1.4).



Рисунок 1.1



Рисунок 1.2

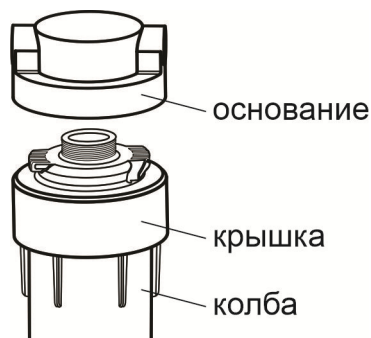

Рисунок 1.3

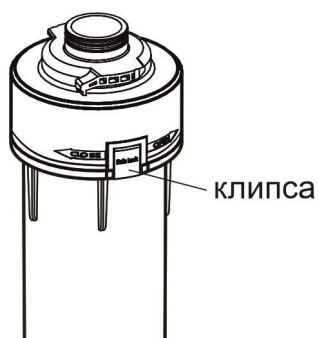

Рисунок 1.4

По всем вопросам установки и эксплуатации Вашей Системы очистки воды, пожалуйста, обращайтесь в Сервисный центр или к Вашему дилеру.

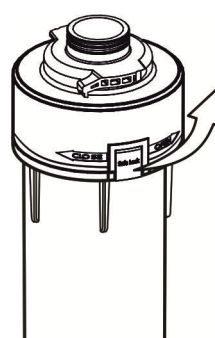
3.4 Обратносмотические Системы комплектуются повысительным насосом, который позволяет использовать Системы даже при низком давлении исходной воды. Для продления срока службы предусмотрена автоматическая промывка мембран (подробнее – см. раздел 7).

Не допускается непрерывная эксплуатация системы более 30 минут! Для исключения этого в Системе с таймером установлен блок управления с реле времени, который настроен на непрерывную или суммарную наработку системы 30 минут с последующим отключением Системы на 30 минут.

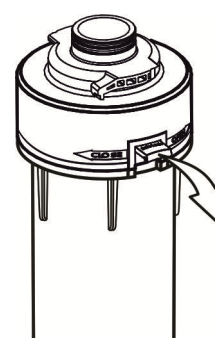
3.5 Для Систем с таймером: При работе Системы в штатном режиме блок управления отключает Систему на запрограммированное время.

Внимание! Блок управления переводит Систему в режим «ПАУЗА» в зависимости от разбора чистой воды.

Система будет производить чистую воду непрерывно 30 минут или с суммарной наработкой 30 минут с перерывом в работе менее 30 минут (режим «РАБОТА»), после чего блок управления промывает мембрану (20 секунд) и отключает Систему для перерыва в работе на 30 минут (режим «ПАУЗА»).

3.6 Реле низкого давления, входящее в состав Системы, подключено независимо от реле времени. При отсутствии воды на входе Системы и/или давлении воды на входе насоса ниже 0,4 бар переводит Систему в режим «СУХОЙ ХОД». Система будет остановлена (выключен насос) и сделает попытку перезапуска через 5 минут. Система будет полностью отключена после трех последовательных остановок по сухому ходу.

3.7 Реле высокого давления, входящее в состав Системы, подключено независимо от реле времени, если Система не находится в режиме «ПАУЗА». Когда давление на реле высокого давления достигает 1,5 бар, Система начинает очистку воды, если Система не находится в режиме «ПАУЗА». Когда давление на реле высокого давления достигает 2,5 бар и нет разбора воды, Система останавливается и проводится промывка мембраны (20 секунд).

3.8 Блок управления (Рис 1.5) имеет индикационные светодиоды (зелёный, красный и жёлтый), указывающие на режимы работы или состояния Системы, и кнопку сброса.



Рисунок 1.5

По всем вопросам установки и эксплуатации Вашей Системы очистки воды, пожалуйста, обращайтесь в Сервисный центр или к Вашему дилеру.

Зелёный светодиод – индикатор нормальной работы Системы (режим «РАБОТА»).

Режим «РАБОТА» - зелёный светодиод мигает каждую секунду.

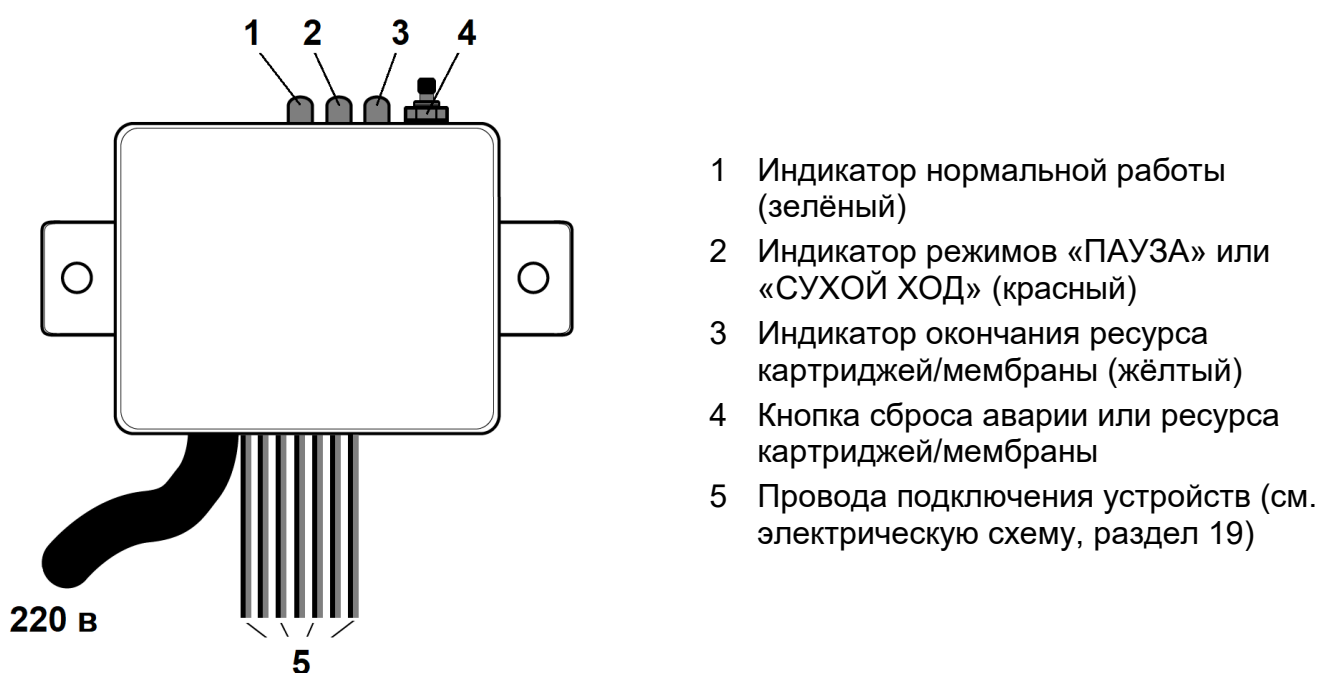
Красный светодиод – индикатор режимов «ПАУЗА», «СУХОЙ ХОД».

Режим «ПАУЗА» - светится постоянно красный светодиод и мигает зелёный светодиод.

Режим «СУХОЙ ХОД» имеет два режима индикации:

1) Красный светодиод мигает каждые 1,5 секунды, остальные светодиоды не работают: Система остановлена и сделает попытку перезапуска через 5 минут после остановки по сухому ходу.

2) Красный светодиод мигает часто, остальные светодиоды не работают: было три последовательные остановки по сухому ходу и Система выключена.

Жёлтый светодиод – индикатор окончания ресурса картриджей/мембраны Системы. Жёлтый светодиод работает одновременно с мигающим зелёным светодиодом. Возможны два режима работы жёлтого светодиода.

1. **Жёлтый светодиод мигает, зелёный светодиод мигает:** для моделей **SpaceAqua Osmos RO** – прошло три месяца, или 5 000 литров чистой воды; для моделей **SpaceAqua Osmos RO** – прошло четыре месяца или 7 500 литров чистой воды. Необходимо заменить картридж **СЕДИМЕНТ 5 МКМ**, картридж **СОРБЦИЯ**, и картридж **КАРБОН-БЛОК!**

2. **Жёлтый светодиод светится постоянно, зелёный светодиод мигает** – прошло 12 месяцев или 40 000 литров чистой воды (для моделей **SpaceAqua Osmos RO**) / 60 000 литров чистой воды (для моделей **SpaceAqua Osmos RO**). Необходимо заменить мембранный элемент и картридж **СЕДИМЕНТ 5 МКМ**, картридж **СОРБЦИЯ**, и картридж **КАРБОН-БЛОК!**

3.9 Для обеспечения непрерывного разбора воды и поддержания достаточного запаса воды для единовременного потребления следует использовать накопительный бак мембранного типа (без насоса).

ЗАПРЕЩАЕТСЯ использовать систему на резервуар чистой воды и для подпитки увлажнителей без мембранного бака!!!

С мембранным баком Система работает следующим образом. Когда давление в баке достигает 1,5 бар, Система начинает очистку воды. Когда давление в баке достигает 2,5 бар и нет разбора воды, Система останавливается и проводится промывка мембраны (20 секунд). Когда давление в баке достигает 1,5 бар, Система снова начинает очистку воды.

По всем вопросам установки и эксплуатации Вашей Системы очистки воды, пожалуйста, обращайтесь в Сервисный центр или к Вашему дилеру.

Принципиальная схема системы



Рисунок 1

- | | |
|--|---|
| 1 – Узел врезки $\frac{1}{2}$ " x $\frac{3}{8}$ " трубка | 14 – Рама Системы |
| 2 – Реле низкого давления | 15 – Фитинг ВХОД |
| 3 – Редуктор давления | 16 – Фитинг ВЫХОД |
| 4 – Колба с картриджем СЕДИМЕНТ 5 МКМ | 17 – Фитинг ГИДРОБАК |
| 5 – Колба с картриджем СОРБЦИЯ | 18 – Фитинг ДРЕНАЖ |
| 6 – Электромагнитный клапан (входной) | 19 – Муфта крана чистой воды ¹ |
| 7 – Насос (с блоком питания) | 20 – Кран чистой воды ¹ |
| 8 – Манометр | 21 – Адаптер $\frac{3}{8}$ " трубка x $\frac{1}{2}$ " резьба нар. |
| 9 – Колба с мембранным элементом | Адаптер $\frac{3}{8}$ " трубка x $\frac{3}{8}$ " резьба нар. |
| 10 – Электромагнитный клапан (промывки) | 22 – Дренажный хомут $\frac{1}{4}$ " |
| 11 – Колба с картриджем КАРБОН-БЛОК | 23 – Мембранный бак ² |
| 12 – Реле высокого давления | 24 – Адаптер мембранного бака ² |
| 13 – Обратный клапан | 25 – Кран мембранного бака ² |
| | 26 – Адаптер $\frac{3}{8}$ " трубка x $\frac{1}{4}$ " трубка ² |

Примечание: Комплектация Системы может быть изменена изготовителем без уведомления.

¹ Входит в состав систем с мембранным баком.

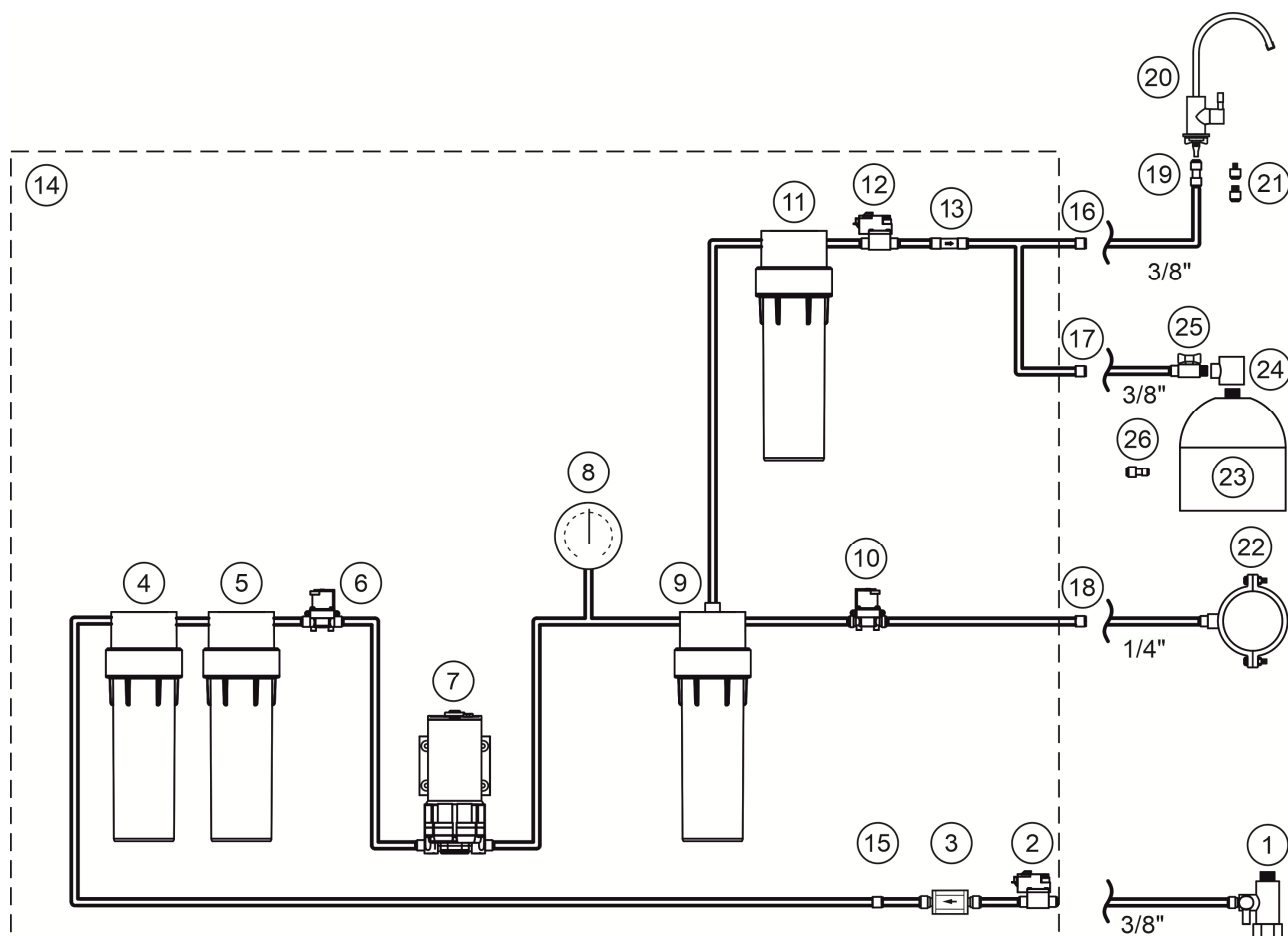
² На схеме не показаны.

По всем вопросам установки и эксплуатации Вашей Системы очистки воды, пожалуйста, обращайтесь в Сервисный центр или к Вашему дилеру.

4 Условия применения

Входное давление (мин.), бар	2
Температура воды (мин. / макс.), °С	4 / 38
Значение рН (мин. / макс.)	3 / 11
Максимальное содержание железа, мг/л	0,1
Максимальное содержание марганца, мг/л	0,05
Максимальное содержание хлора, мг/л	0
Максимальная жесткость воды, мг-экв/л	8
Сероводород	отсутствие
Нефтепродукты	отсутствие
Органические соединения	отсутствие
Максимальное солесодержание, мг/л	1 500

Примечание: хлор негативно воздействует на мембранный элемент. Картридж с активированным углем удаляет хлорный запах.

Требуется регулярное сервисное обслуживание Системы, которое должно проводиться квалифицированным персоналом.

Не допускается непрерывная эксплуатация системы более 30 минут с последующим перерывом в работе 30 минут.

Система предназначена для очистки только холодной воды.

Не используйте Систему для очистки воды, небезопасной в микробиологическом отношении, или воды неизвестного качества!

По всем вопросам установки и эксплуатации Вашей Системы очистки воды, пожалуйста, обращайтесь в Сервисный центр или к Вашему дилеру.

5 Технические характеристики

Характеристика	SpaceAqua OSMSO RO -		
	400	600	800
Производительность, л/час *	63	95	126
Задерживающая способность, средняя	>95%		
Интенсивность сброса в дренаж, л/час	63	95	121
Присоединительные размеры: - исходная вода - очищенная вода, дренаж	3/8" трубка 1/4" трубка		
Размеры Систем, см (высота x ширина x глубина)	46x47x15		59x47x15
Емкость мембранного бака (макс.), л**	- / 40		
Размеры мембранного бака, см (диаметр x высота) **	- / 38x62		
Электроподключение	~220 В, 50 Гц / 24 VDC		
Мощность, Вт	72		96
Вес (транспортный), кг	9,5 / 24,5		12,0 / 27,0

* Приведено максимальное значение производительности мембраны при давлении исходной воды на мембранный модуль 4 бар, температуре 25 °С и общем солесодержании 200 мг/л (при снижении давления и/или температуры или увеличении общего солесодержания исходной воды производительность уменьшается).

** Для систем с мембранным баком 11 галлон.

ВНИМАНИЕ! Производительность и ресурс Системы зависят от качества исходной воды, комплектации и режима эксплуатации Системы. При низком качестве исходной воды ресурс Системы уменьшается.

Примечание: Комплектация Системы может быть изменена изготовителем без уведомления.

По всем вопросам установки и эксплуатации Вашей Системы очистки воды, пожалуйста, обращайтесь в Сервисный центр или к Вашему дилеру.

6 Монтаж Системы и запуск в эксплуатацию

ВНИМАНИЕ! Данная Система проверена производителем на отсутствие протечек, поэтому внутри системы допускается наличие остатков воды.

Перед монтажом водопроводящих трубок, картриджей, мембраны необходимо тщательно вымыть руки с дезинфицирующим мылом.

Устанавливать данную систему желательно в местах, защищенных от прямых солнечных лучей, вдали от нагревательных приборов.

Внимание! Установку Системы производите в соответствии с рисунком 1. Установку крана чистой воды производите в соответствии с Рисунком 3.

Внимание! Убедитесь, что уплотнительные кольца крышек смазаны силиконовой смазкой. Используйте силиконовую или другую не содержащую масла смазку пищевого класса.

Примечание: Все трубки Системы зафиксированы в фитингах при помощи специальных клипс-фиксаторов. **Для того чтобы вынуть трубку из фитинга необходимо:** вынуть клипсу-фиксатор, утопить цангу фитинга и потянуть трубку на себя.

Примечание: Для монтажа системы рекомендуется использовать монтажный комплект (входит в состав систем).

6.1.1 Вскройте упаковку.

6.1.2 Произведите внешний осмотр. Выньте картриджи, мембрану и отложите их в сторону.

6.1.3 Выберите место для монтажа. Систему необходимо разместить в вертикальном положении. Мембранный бак должен быть размещен на расстоянии не более 2 м от Системы.

6.1.4 Отключите холодную воду. Обязательно убедитесь, что вода перекрыта.

6.1.5 Для подключения Системы к линии холодной воды в комплект входит узел врезки 1 с шаровым краном и выходом на пластиковую трубку $\frac{3}{8}$ ". Для подсоединения узла врезки 1 к сети водоснабжения необходимо выполнить следующие действия.

Внимание! Устанавливая узел врезки, ориентируйте его боковой выход по направлению к фитингу входа в Систему.

6.1.5.1 Убедитесь, что линия холодной воды перекрыта. Установите или врежьте в линию холодной воды узел врезки 1.

Примечание. Фум-ленту (3-4 витка), либо лен с герметиком намотайте на наружную резьбу патрубка и крана. В случае если диаметр резьбы патрубка и подводки отличаются от $\frac{1}{2}$ ", необходимы переходники с соответствующим диаметром резьбы (переходники в комплект поставки не входят).

6.1.5.2 Отмерьте и отрежьте под прямым углом кусок пластиковой $\frac{3}{8}$ " трубки необходимой длины для соединения узла врезки 1 и фитинга ВХОД 12. Вставьте трубку в кран узла врезки и фитинг ВХОД 12.

6.1.5.3 Перед системой требуется установить редуктор давления, если давление на входе выше указанного в разделе 2.

6.1.6 Выберите место установки дренажного хомута 18 для подключения к канализации.

6.1.6.1 Просверлите отверстие диаметром 6 мм в канализационной трубе.

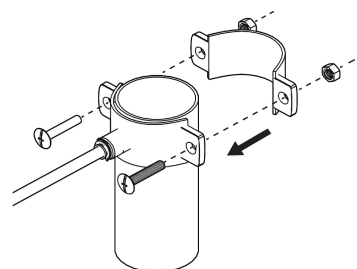

По всем вопросам установки и эксплуатации Вашей Системы очистки воды, пожалуйста, обращайтесь в Сервисный центр или к Вашему дилеру.

6.1.6.2 Совместите это отверстие с отверстием дренажного хомута 18 и установите его с помощью болтов.

6.1.6.3 Отмерьте и отрежьте под прямым углом кусок пластиковой $\frac{3}{8}$ " трубки необходимой длины для соединения дренажного хомута и фитинга ДРЕНАЖ 14.

6.1.6.4 Вставьте пластиковую трубку в быстроразъемный фитинг дренажного хомута 18, таким образом, чтобы трубка вошла в полость канализационной трубы не менее 1 см.

6.1.7 Подготовьте мойку к установке крана чистой воды 16. Если есть неиспользованное отверстие на мойке (для дозатора мыла или смесителя), удалите временную заглушку и используйте это отверстие для монтажа крана, затем **переходите к пункту 6.1.11**. При отсутствии отверстия следуйте инструкциям ниже для подготовки отверстия для крана.

Примечание! Перед сверлением отверстия в мойке обратитесь к ее изготовителю или сантехнику для получения необходимой информации.

Внимание! Фарфоровая раковина может треснуть, если сверлить ее небрежно. Специальные сверла с режущей кромкой по фарфору (с победитовым или алмазным напылением) предназначены для сверления фарфоровых раковин.

6.1.8 Для металлической мойки: карандашом отметьте место для установки крана чистой воды. Кран монтируют на плоской поверхности мойки таким образом, чтобы расстояние до любой неровности было не менее 2,9 см. Убедитесь, что под мойкой Система не будет пересекаться с существующими водопроводными трубами, скобами или стыками. Наложите клейкую ленту и наметьте ударом отверстие для сверления на металлической мойке.

6.1.9 Просверлите отверстие сверлом диаметром 1,27 см ($\frac{1}{2}$ "). Зачистите отверстие от неровностей, вытрите пыль.

6.1.10 Наденьте на кран 1 декоративную шайбу 2, а затем резиновую шайбу 3. Вставьте кран 1 в отверстие в мойке 4.

6.1.11 Вставьте под мойкой на выход крана 6 гайку 5. Подтяните гайку 5.

6.1.12 Поверните кран 1 таким образом, чтобы рычаг крана был направлен в нужную сторону, и зафиксируйте кран 1. Вам потребуется помощник для фиксации крана в правильном положении над раковиной. Затяните гайку 5.

6.1.13 Установите муфту 7 на окончание выхода крана 16.



Рисунок 3

По всем вопросам установки и эксплуатации Вашей Системы очистки воды, пожалуйста, обращайтесь в Сервисный центр или к Вашему дилеру.

6.1.14 Отмерьте и отрежьте под прямым углом кусок пластиковой $\frac{3}{8}$ " трубки необходимой длины для соединения фитинга ВЫХОД 13 и муфты крана чистой воды 16.

6.1.15 Для систем с мембранным баком - Подготовьте мембранный бак 19 к подключению.

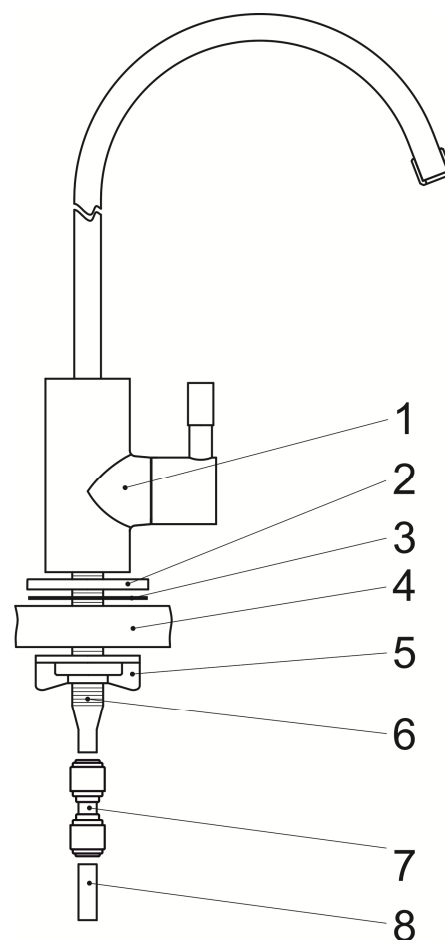
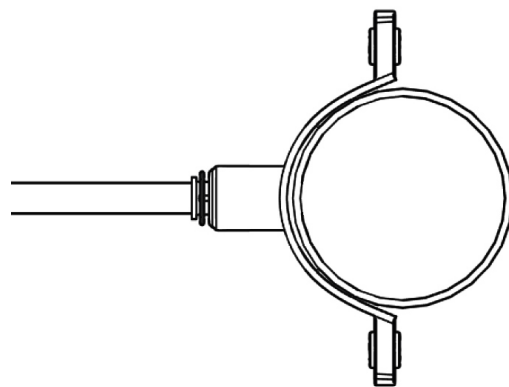
- Намотайте на верхний штуцер мембранного бака фум-ленту (3-4 витка), либо лен с герметиком, установите адаптер мембранного бака 20, а затем кран мембранного бака 21.
- Для мембранного бака с краном на $\frac{1}{4}$ " трубку: Отмерьте и отрежьте под прямым углом кусок пластиковой $\frac{1}{4}$ " трубки небольшой длины для соединения крана мембранного бака 21 и переходной муфты $\frac{3}{8}$ " трубка x $\frac{1}{4}$ " трубка 23 ; отмерьте и отрежьте под прямым углом кусок пластиковой $\frac{3}{8}$ " трубки необходимой длины для соединения муфты 23 и фитинга ГИДРОБАК 15.
- Для мембранного бака с краном на $\frac{3}{8}$ " трубку: Отмерьте и отрежьте под прямым углом кусок $\frac{3}{8}$ " трубки необходимой длины и соедините им фитинг крана мембранного бака 21 и фитинга ГИДРОБАК 15.

6.1.16 Если не используется кран очищенной воды: Подключите выход очищенной воды к месту потребления. В монтажный комплект входит адаптер $\frac{3}{8}$ " трубка x $\frac{1}{2}$ " резьба 17. Выберите место для установки адаптера на линии очищенной воды. Отмерьте и отрежьте под прямым углом кусок пластиковой $\frac{3}{8}$ " трубки необходимой длины для соединения адаптера 17 и фитинга ВЫХОД 13. Вставьте до упора $\frac{3}{8}$ " трубку в адаптер 17 и фитинг ВЫХОД 13. Потяните трубу, чтобы удостовериться в полной фиксации.

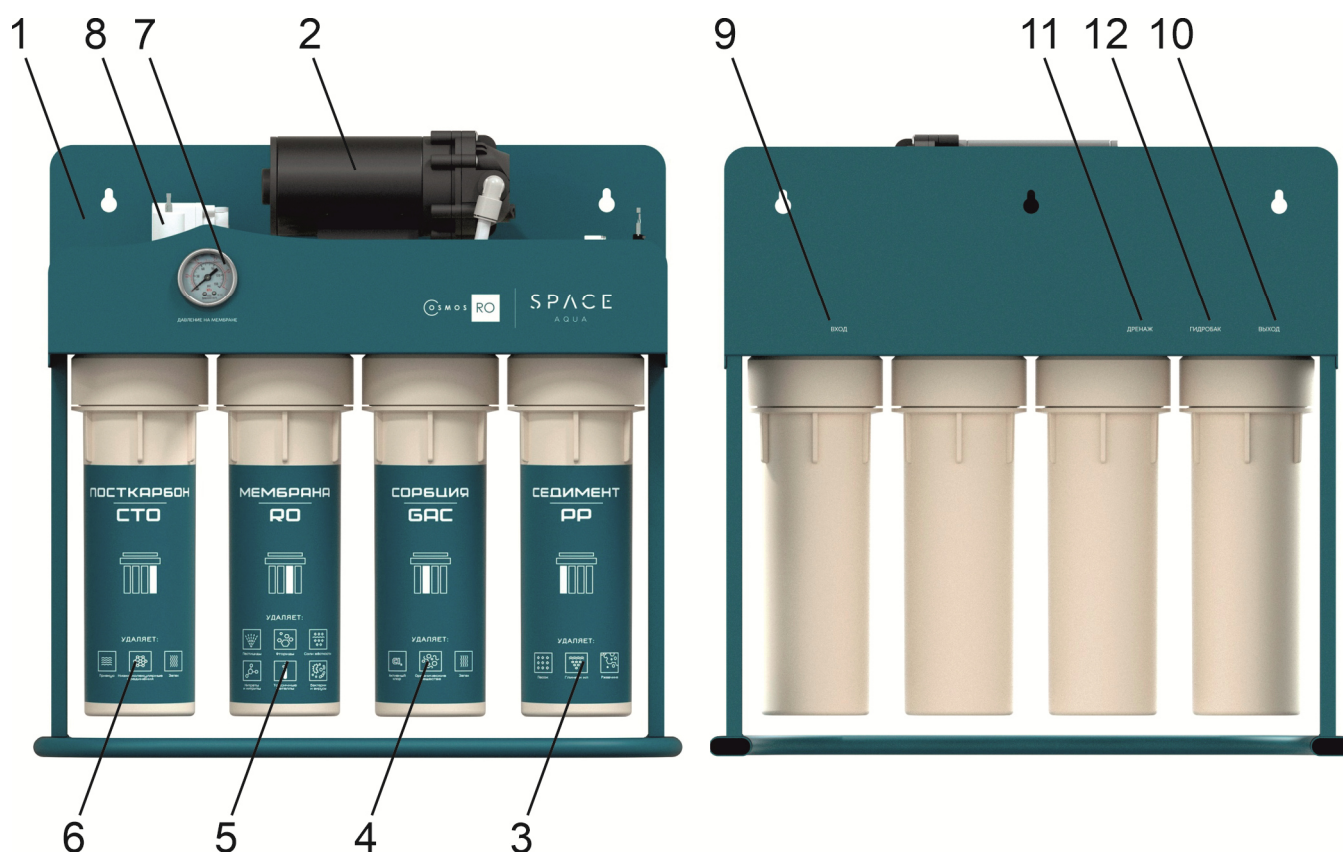

- 1 – Рама; 2 – насос с блоком питания; 3 – Колба с картриджем PP 5 МКМ; 4 – Колба с картриджем СОРБЦИЯ; 5 – Колба с мембраной; 6 – Колба с картриджем КАРБОН-БЛОК; 7 – манометр до мембраны; 8 – Соленоидный клапан промывки; 9 – Фитинг ВХОД; 10 – Фитинг ВЫХОД; 11 – Фитинг ДРЕНАЖ; 12 – Фитинг ГИДРОБАК

По всем вопросам установки и эксплуатации Вашей Системы очистки воды, пожалуйста, обращайтесь в Сервисный центр или к Вашему дилеру.

6.2 Запуск в эксплуатацию

ВНИМАНИЕ! При установке картриджа, мембраны и корпуса картриджа убедитесь, что уплотнительные резиновые кольца установлены в соответствующие кольцевые пазы колб. Не перекручивайте колбы, т.к. при этом можно повредить уплотнительные кольца. Если колбы не заворачиваются до конца, необходимо установить картриджи строго по центру колб.

6.2.1 Установите фильтрующий элемент СЕДИМЕНТ 5 МКМ в колбу с номером «1» (первая справа).

6.2.1.1 Снимите колбу с номером «1», вручную повернув ее влево (см. рисунок 6.1).

6.2.1.2 Открутите крышку колбы при помощи ключей крышки и колбы (см. рисунок 6.2).

6.2.1.3 Распакуйте фильтрующий элемент и установите его в корпус картриджа: вставьте до упора фильтрующий элемент, ориентируя его, как показано на рисунке 6.3.

6.2.1.4 Закрутите крышку колбы при помощи ключей. При необходимости смажьте уплотнительные кольца крышки силиконовой смазкой.

6.2.1.5 Установите колбу с номером «1» в основание и поверните вручную вправо до упора.

6.2.2 Установите фильтрующий элемент СОРБЦИЯ в колбу с номером «2» (вторая справа).

6.2.2.1 Снимите колбу с номером «2», вручную повернув ее влево (см. рисунок 6.1).

6.2.2.2 Открутите крышку колбы при помощи ключей крышки и колбы (см. рисунок 6.2).

6.2.2.3 Распакуйте фильтрующий элемент и установите его в корпус картриджа: вставьте до упора фильтрующий элемент, ориентируя его, как показано на рисунке 6.3.

6.2.2.4 Закрутите крышку колбы при помощи ключей. При необходимости смажьте уплотнительные кольца крышки силиконовой смазкой.

6.2.2.5 Установите колбу с номером «2» в основание и поверните вручную вправо до упора.

6.2.3 Установите мембранный элемент в третью колбу с номером «3» (третья справа).

6.2.3.1 Снимите колбу с номером «3», вручную повернув ее влево (см. рисунок 6.1).

6.2.3.2 Открутите крышку колбы при помощи ключей крышки и колбы (см. рисунок 6.2).

6.2.3.3 Распакуйте мембранный элемент и установите его в колбу (см. рисунок 6.4): вставьте до упора мембранный элемент, ориентируя его адаптером вверх (как показано на рисунке 6.4).



Рисунок 6.1



Рисунок 6.2

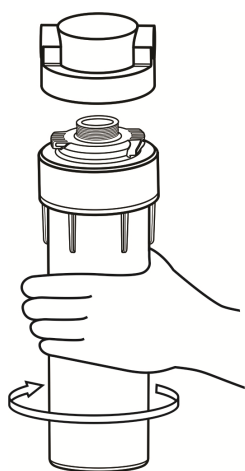

Рисунок 6.3

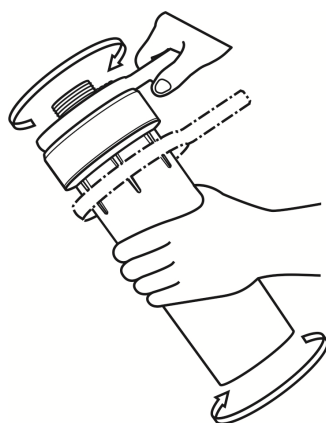

Рисунок 6.4

По всем вопросам установки и эксплуатации Вашей Системы очистки воды, пожалуйста, обращайтесь в Сервисный центр или к Вашему дилеру.

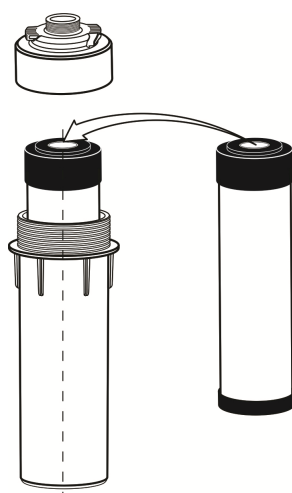
- 6.2.3.4 Закрутите крышку колбы при помощи ключа. При необходимости смажьте уплотнительные кольца мембранного элемента и крышки силиконовой смазкой.
- 6.2.3.5 Установите колбу с номером «3» в основание и поверните вручную вправо до упора.
- 6.2.4 Установите фильтрующий элемент КАРБОН-БЛОК в колбу с номером «4» (первая слева).
- 6.2.4.1 Снимите колбу с номером «4», вручную повернув ее влево (см. рисунок 6.1).
- 6.2.4.2 Открутите крышку колбы при помощи ключей крышки и колбы (см. рисунок 6.2).
- 6.2.4.3 Распакуйте фильтрующий элемент и установите его в корпус картриджа: вставьте до упора фильтрующий элемент, ориентируя его, как показано на рисунке 6.3.
- 6.2.4.4 Закрутите крышку колбы при помощи ключей. При необходимости смажьте уплотнительные кольца крышки силиконовой смазкой.
- 6.2.4.5 Установите колбу с номером «4» в основание и поверните вручную вправо до упора.
- 6.2.5 Промойте картриджи и мембрану.
- 6.2.5.1 Откройте линию чистой воды, или отсоедините трубку от крана мембранного бака, если система используется с ним, и поместите эту трубку в емкость объемом 10-20 л. Затем медленно откройте кран исходной воды и заполните Систему водой.
- 6.2.5.2 Подключите адаптер питания к электросети и убедитесь, что насос включился.
- 6.2.5.3 Убедитесь, что из дренажной трубки течет вода. Отрегулируйте интенсивность сброса в дренаж ограничителем потока 22 согласно данным таблицы технические характеристики раздела 5 данного руководства.
- 6.2.5.4 Заглушите трубку, отсоединенную от крана мембранного бака, если система используется с ним, и закройте линию чистой воды после того, как из нее пойдет вода.
- 6.2.5.5 Убедитесь в срабатывании электромагнитного реле: после того как давление в линии чистой воды сравняется с давлением исходной воды, электромагнитное реле должно перекрыть подачу воды на Систему, и при этом прекратится слив воды в дренаж.
- 6.2.5.6 Убедитесь, что после повышения давления и срабатывания электромагнитного реле отключается повысительный насос.
- 6.2.5.7 Откройте трубку, отсоединенную от крана мембранного бака, если система используется с ним; убедитесь, что из нее течет вода и эксплуатируйте Систему в течение 30-60 минут для промывки мембраны от консерванта.
- 6.2.5.8 Закройте кран на линии исходной воды и слейте всю воду из трубок.
- 6.2.5.9 Подсоедините трубку к крану мембранного бака.
- 6.2.6 Промойте мембранный бак, если система используется с ним.
- 6.2.6.1 Откройте кран на мембранном баке и медленно откройте кран исходной воды.
- 6.2.6.2 Убедитесь в отсутствии протечек и при необходимости устраните их.
- 6.2.6.3 Заполняйте бак в течение 30 минут.
- ВНИМАНИЕ! Не используйте воду из мембранного бака при его первичном заполнении.**
- 6.2.6.4 После первого заполнения мембранного бака, опорожните его. Для этого закройте кран исходной воды, отключите систему от питания, откройте линию чистой воды и дождитесь, пока не вытечет вся вода.
- 6.2.6.5 Перекройте линию чистой воды, откройте кран исходной воды и заполните бак вторично.
- 6.2.6.6 И после того, как бак заполнится во второй раз, Вы можете использовать эту чистую воду.

По всем вопросам установки и эксплуатации Вашей Системы очистки воды, пожалуйста, обращайтесь в Сервисный центр или к Вашему дилеру.

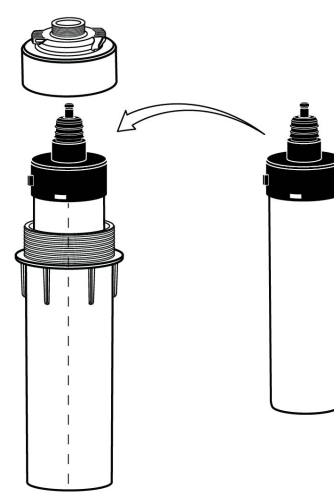
ВНИМАНИЕ! Убедитесь, что во время заполнения накопительного бака происходит сброс воды в дренажную сеть. Интенсивность сброса воды должна лежать в пределах значения, указанного в таблице в разделе 5. Если не происходит сброса воды в дренажную сеть, или интенсивность сброса ниже указанного значения, то мембранный элемент выйдет из строя.

ВАША СИСТЕМА ГОТОВА К ИСПОЛЬЗОВАНИЮ.

ПРИМЕЧАНИЕ! Скорость наполнения мембранного бака зависит от давления и температуры исходной воды и может варьироваться от 1 до 3 часов.

ВНИМАНИЕ! Во время работы Системы около $\frac{1}{2}$ расхода исходной воды сбрасывается в дренаж.

ВНИМАНИЕ! Набранную чистую воду лучше использовать в течение 1-2 суток. В случае простоя 1-2 суток перед использованием Системы рекомендуется опорожнить мембранный бак, а в случае более длительного простоя (более 1-2 недель) – проводить санитарную обработку Системы.

7 Промывка мембраны

В процессе работы Системы на поверхности мембраны происходит образование и накопление осадков присутствующих в исходной воде солей минеральных веществ, что ведет к снижению производительности и селективности мембраны. Для очистки мембраны в системе предусмотрена автоматическая промывка при каждой остановке Системы для очистки мембраны и продления её срока службы. При этом мембрана промывается большим потоком воды, который сбрасывается в дренаж.

По всем вопросам установки и эксплуатации Вашей Системы очистки воды, пожалуйста, обращайтесь в Сервисный центр или к Вашему дилеру.

8 Основные правила эксплуатации Системы

Эксплуатация и техническое обслуживание Систем обратного осмоса заключаются в следующем:

- Периодически производить осмотр и проверять работоспособность насоса.
- **Не допускается непрерывная эксплуатация системы более 30 минут, повторный запуск системы в работу допускается не ранее чем через 30 минут.**
- Периодически (1 раз в 2-4 дня) проверяйте, что во время заполнения накопительного бака происходит сброс воды в дренажную сеть. Интенсивность сброса воды должна лежать в пределах значения, указанного в таблице в разделе 5. Если не происходит сброса воды в дренажную сеть или интенсивность сброса ниже указанного значения, то мембранный элемент выйдет из строя.
- Своевременно производить замену картриджей (см. раздел "Замена картриджей").
- Своевременно производить замену мембранного элемента.
- В случае долгого простоя Системы (более 1-2 недель) или при обнаружении неприятного запаха или вкуса рекомендуется провести санитарную обработку.
- Проводить санитарную обработку Системы и мембранного бака не реже одного раза в год.

При работе Системы в штатном режиме блок управления, входящий в состав Системы, отключает Систему на запрограммированное время. Система, будет производить чистую воду, непрерывно 30 минут, после чего блок управления промывает мембрану и отключает систему, для «отдыха» на 30 минут.

Внимание! Блок управления, отключает Систему для «отдыха» независимо от разбора чистой воды.

Реле низкого давления, входящее в состав Системы, подключено независимо от реле времени, и при отсутствии воды, после колбы с картриджем РР-СТО, отключает Систему, при возрастании давления Система включиться.

Регулярное сервисное обслуживание Системы должно проводиться квалифицированным персоналом. Регламент сервисного обслуживания приведен в разделе 18 данного руководства.

Внимание! Если Ваша Система эксплуатируется в зимнее время или может быть подвержена воздействию отрицательных температур, выньте картридж из корпуса фильтра и просушите Систему. Для того чтобы просушить картриджи, положите их в раковину или на полотенце.

Примечание: Смазывайте уплотнительные кольца крышек и колб не реже одного раза в год или при консервации Системы. Используйте силиконовую или другую не содержащую масла смазку пищевого класса. Замену уплотнительных колец крышек рекомендуется проводить один раз в два года.

Не используйте чистящие средства, содержащие органические растворители, т.к. это может привести к образованию микротрещин и стать причиной появления протечек.

Не допускайте воздействие прямого солнечного света на Систему. Система не предназначена для использования на открытом воздухе.

Внимание! Система предназначена для очистки только холодной воды.

По всем вопросам установки и эксплуатации Вашей Системы очистки воды, пожалуйста, обращайтесь в Сервисный центр или к Вашему дилеру.

9 Замена картриджей

Для повышения степени надежности очистки воды проводите своевременную замену картриджей и мембранного элемента в соответствии с регламентом сервисного обслуживания (раздел 19 данного руководства).

Внимание! Срок службы картриджей и мембранного элемента зависит от состава и объема исходной воды, пропущенной через них.

Примечание: все трубки Системы зафиксированы в фитингах при помощи специальных клипс-фиксаторов. **Для того чтобы вынуть трубку из фитинга необходимо:** вынуть клипсу-фиксатор, утопить цангу фитинга и потянуть трубку на себя. **Для установки трубки в фитинг необходимо:** убедиться, что плоскость среза перпендикулярна продольной оси трубки, вставить трубку до упора в фитинг, потянуть цангу фитинга на себя и установить клипсу-фиксатор на место.

По окончании ресурса картриджей СЕДИМЕНТ 5 МКМ, СОРБЦИЯ и КАРБОН-БЛОК необходимо, открутив корпус фильтра и, заменить картридж на новый. Для этого выполните следующее:

9.1.1 Закройте кран исходной воды.

9.1.2 Отключите мембранный бак от Системы, повернув кран мембранного бака на 90°.

9.1.3 Отключите адаптер питания из электросети.

9.1.4 Откройте линию чистой воды и слейте из Системы всю воду.

9.1.5 Вручную против часовой стрелки поверните корпус соответствующего фильтра и снимите его. С помощью ключа, входящего в комплект, открутите крышку корпуса фильтра, предварительно подставив под колбу какую-либо емкость.

9.1.6 Слейте воду из колбы, удалите картридж и промойте внутреннюю поверхность колбы теплой водой с моющим средством при помощи губки или ершика.

9.1.7 Затем тщательно промойте колбу холодной водой и вставьте новый картридж (открытым концом вверх).

Примечание: удостоверьтесь, что уплотнительное резиновое кольцо установлено в соответствующий кольцевой паз колбы.

9.1.8 После этого закрутите крышку колбу, поворачивая ключ против часовой стрелки (не перекручивайте колбу, т.к. при этом можно повредить уплотнительное кольцо). Если крышка не заворачивается до конца, необходимо установить картридж строго по центру колбы. При необходимости смажьте уплотнительные кольца крышки силиконовой смазкой.

9.1.9 Вставьте колбу в основание и поверните вручную до упора по часовой стрелке.

9.1.10 Повторите действия пп.9.1.5-9.1.9 для всех колб кроме колбы «3».

9.1.11 Прежде чем Система будет готова к работе, необходимо заполнить ее водой и промыть (см. раздел «Монтаж Системы и запуск в эксплуатацию»).

ВНИМАНИЕ! Убедитесь, что во время заполнения накопительного бака происходит сброс воды в дренажную сеть. Интенсивность сброса воды должна лежать в пределах значения, указанного в таблице в разделе 5. Если не происходит сброса воды в дренажную сеть, или интенсивность сброса ниже указанного значения, то мембранный элемент выйдет из строя.

10 Замена мембранного элемента

При ухудшении качества очищаемой воды и/или существенном снижении производительности Системы, но не реже одного раза в два года, следует проводить замену мембранного элемента.

По всем вопросам установки и эксплуатации Вашей Системы очистки воды, пожалуйста, обращайтесь в Сервисный центр или к Вашему дилеру.

ВНИМАНИЕ! При замене мембранного элемента следует проводить замену всех картриджей.

10.1 Отключите питание и закройте кран исходной воды, а затем откройте линию чистой воды и слейте всю воду из Системы.

10.2 Вручную против часовой стрелки поверните корпус с мембраной (номер «3») и снимите его. С помощью ключа, входящего в комплект, открутите крышку корпуса фильтра, предварительно подставив под колбу какую-либо емкость.

10.3 Слейте воду из колбы, удалите мембранный элемент и промойте внутреннюю поверхность колбы теплой водой с моющим средством при помощи губки или ершика.

10.4 Затем тщательно промойте колбу холодной водой. Распакуйте мембранный элемент и установите его в колбу (см. п.6.2.1.2): вставьте до упора мембранный элемент, ориентируя его адаптером вверх; при необходимости смажьте уплотнительное кольцо силиконовой смазкой.

10.5 Установите крышку колбы.

Примечание: удостоверьтесь, что уплотнительное резиновое кольцо установлено в соответствующий кольцевой паз крышки колбы.

10.6 После этого закрутите крышку колбы, поворачивая ключ против часовой стрелки (не перекручивайте колбу, т.к. при этом можно повредить уплотнительное кольцо). Если колба не заворачивается до конца, необходимо установить картридж строго по центру колбы. При необходимости смажьте уплотнительные кольца крышки силиконовой смазкой.

10.7 Вставьте колбу «3» в основание и поверните вручную до упора по часовой стрелке.

10.8 Замените все остальные картриджи (см. раздел 9).

10.9 Прежде чем Система будет готова к работе, необходимо заполнить ее водой и промыть (см. раздел «Монтаж Системы и запуск в эксплуатацию»).

ВНИМАНИЕ! Убедитесь, что во время заполнения накопительного бака происходит сброс воды в дренажную сеть. Интенсивность сброса воды должна лежать в пределах значения, указанного в таблице в разделе 5. Если не происходит сброса воды в дренажную сеть, или интенсивность сброса ниже указанного значения, то мембранный элемент выйдет из строя.

По всем вопросам установки и эксплуатации Вашей Системы очистки воды, пожалуйста, обращайтесь в Сервисный центр или к Вашему дилеру.

11 Санитарная обработка Системы и мембранного бака

В случае долгого простоя Системы (более 1-2 недель) или при обнаружении неприятного запаха или вкуса рекомендуется провести санитарную обработку Системы. Санитарную обработку рекомендуется проводить не реже одного раза в год. (При возникновении затруднений при обслуживании Системы пользуйтесь подробной схемой Системы, представленной на рисунке 1.1 или 1.2). Для этого выполните следующее:

11.1 Закройте кран исходной воды.

11.2 Откройте линию чистой воды и слейте всю воду из Системы и мембранного бака, после чего закройте кран на мембранном баке.

11.3 Проверьте давление в мембранном баке с помощью автомобильного манометра (золотник находится в нижней части мембранного бака). При необходимости доведите давление до 0,4-0,5 бар, либо сбросив его, либо подкачав с помощью автомобильного насоса.

11.4 Отсоедините первую колбу от основания, разберите колбу, слейте из нее воду и удалите картридж.

11.5 Отсоедините картридж ПОСТ-КАРБОН.

11.6 Отсоедините вторую колбу от основания, разберите колбу, слейте из нее воду и выньте мембранный элемент.

11.7 Промойте мембранный элемент сильной струей **холодной** воды, направляя ее на торцевые части мембранного элемента.

11.8 Промойте все колбы теплым раствором какого-либо моющего средства, после этого тщательно промойте их теплой чистой водой.

11.9 Заполните колбы всех фильтров на 3/4 чистой (можно кипяченой) водой, влейте в них по столовой ложке раствора какого-либо отбеливателя, содержащего хлор ("Белизна" и т.п.), и поставьте их на прежнее место без картриджа и мембранного элемента.

11.10 Отсоедините трубку от крана мембранного бака и соедините с линией чистой воды.

11.11 Откройте кран исходной воды и линию чистой воды, дождитесь, пока из нее не потечет вода.

11.12 Откройте кран мембранного бака и перекройте линию чистой воды.

11.13 Дайте баку наполниться в течение нескольких минут (при заполнении бака срабатывает электромагнитное реле, и подача воды прекращается) и оставьте Систему в этом состоянии на 30-40 минут.

11.14 По истечении этого времени откройте линию чистой воды и промойте Систему в течение 10-15 минут.

11.15 Установите новые картриджи и промойте Систему (см. раздел 9).

11.16 Установите мембранный элемент во вторую колбу (см. раздел 10). При необходимости – промойте Систему.

11.17 Откройте кран исходной воды и линию чистой воды, дождитесь, пока из нее не потечет вода, после этого закройте ее.

11.18 Медленно откройте кран на мембранном баке и дождитесь полного заполнения бака (заполнение бака займет 1-3 часов). Затем опорожните мембранный бак.

ВНИМАНИЕ! Не используйте воду из мембранного бака при его первичном заполнении.

11.19 После первого заполнения мембранного бака, опорожните его. Для этого закройте кран подачи воды на входе Системы, откройте линию чистой воды и дождитесь, пока не вытечет вся вода.

По всем вопросам установки и эксплуатации Вашей Системы очистки воды, пожалуйста, обращайтесь в Сервисный центр или к Вашему дилеру.

11.20 Перекройте линию чистой воды, откройте кран исходной воды и заполните бак вторично. И после того, как бак заполнится во второй раз, Вы можете использовать эту чистую воду.

Примечание. Рекомендуется раз в год проводить санитарную обработку мембранного бака.

Примечание: все трубки Системы зафиксированы в фитингах при помощи специальных клипс-фиксаторов. **Для того чтобы вынуть трубку из фитинга необходимо:** вынуть клипсу-фиксатор, утопить цангу фитинга и потянуть трубку на себя. **Для установки трубки в фитинг необходимо:** убедиться, что плоскость среза перпендикулярна продольной оси трубки, вставить трубку до упора в фитинг, потянуть цангу фитинга на себя и установить клипсу-фиксатор на место.

По всем вопросам установки и эксплуатации Вашей Системы очистки воды, пожалуйста, обращайтесь в Сервисный центр или к Вашему дилеру.

12 Неисправности

Проблема	Решение
1. Течь в местах соединения трубок	<ul style="list-style-type: none"> - <i>Присоединения труб не выполнены должным образом.</i> Переустановите трубы в фитинги. - <i>Деформация трубки.</i> Отрежьте поврежденный участок трубы и переустановите.
2. Низкая производительность Системы	<ul style="list-style-type: none"> - <i>Перегибы трубки.</i> Устраните изгибы трубок, либо замените перегнутую трубку. - <i>Засорение картриджа.</i> Замените картридж. - <i>Загрязнение мембран оксидами железа или солями жесткости.</i> Замените мембраны. - <i>Электромагнитный клапан на входе засорен или закрыт.</i> Прочистите, почините или замените электромагнитный клапан. - <i>Отсутствует сброс в дренаж. Ограничитель потока дренажа засорен.</i> Прочистите или замените ограничитель потока.
3. Неприятный запах или вкус очищенной воды	<ul style="list-style-type: none"> - <i>Закончился ресурс картриджа КАРБОН-БЛОК.</i> Замените картридж КАРБОН-БЛОК. - <i>Не полностью вымылся консервант из мембранного элемента.</i> См. п. "Замена мембранного элемента".
4. Вода не течет в канализацию	<ul style="list-style-type: none"> - <i>Засорился ограничитель дренажа.</i> Обратитесь в Сервисный центр или Вашему дилеру за запасными частями.
5. Насос не работает	<ul style="list-style-type: none"> - <i>Низкое давление исходной воды.</i> Проверьте источник водоснабжения. - <i>Отключено питание или отсутствует соединение.</i> Подключите питание. - <i>Перегорел блок питания.</i> Замените блок питания.
6. Насос функционирует, но система не очищает воду	<ul style="list-style-type: none"> - <i>Засорены картридж СЕДИМЕНТ 5 МКМ и/или СОРБЦИЯ.</i> Замените картридж СЕДИМЕНТ 5 МКМ и/или СОРБЦИЯ. - <i>Электромагнитный клапан на входе не работает.</i> Почините или замените электромагнитный клапан.
7. Система не выключается	<ul style="list-style-type: none"> - <i>Не работает реле высокого давления.</i> Почините или замените реле высокого давления.
8. Аномальный шум при работе насоса	<ul style="list-style-type: none"> - <i>Засорены картриджи СЕДИМЕНТ 5 МКМ и/или СОРБЦИЯ.</i> Замените картриджи СЕДИМЕНТ 5 МКМ и/или СОРБЦИЯ. - <i>Низкое давление исходной воды.</i> Отрегулируйте достаточные напор и количество воды на входе.

По всем вопросам установки и эксплуатации Вашей Системы очистки воды, пожалуйста, обращайтесь в Сервисный центр или к Вашему дилеру.

Проблема	Решение
<p>9. Малый объем воды в мембранном баке (либо из бака выливается небольшое количество воды)</p>	<ul style="list-style-type: none"> - Слишком высокое давление (более 0,5 бар) в мембранном баке. - В баке очень низкое давление или вообще отсутствует. <p>Опорожните бак, проверьте в нем давление с помощью автомобильного манометра, затем, если необходимо, доведите давление до 0,4-0,5 бар, либо сбросив его, либо подкачав с помощью автомобильного насоса.</p> <ul style="list-style-type: none"> - Низкая производительность мембран. <p>См. п. "Низкая производительность Системы".</p> <ul style="list-style-type: none"> - Бак не успел заполниться. <p>Для заполнения бака требуется от 1,5 до 5,0 часов в зависимости от температуры и давления воды.</p>

По всем вопросам установки и эксплуатации Вашей Системы очистки воды, пожалуйста, обращайтесь в Сервисный центр или к Вашему дилеру.

13 Ресурс сменных элементов

Тип картриджа	Описание	Периодичность замены
<i>СЕДИМЕНТ 5 МКМ</i>	Седimentный картридж	<i>Системы SpaceAqua OSMOS RO 400, SpaceAqua OSMOS RO 600:</i> Каждые 1-3 месяца или 5 000 л очищенной воды <i>Система SpaceAqua OSMOS RO 800:</i> Каждые 1-2 месяца или 7 500 л очищенной воды
<i>СОРБЦИЯ</i>	Картридж с гранулированным углём	<i>Системы SpaceAqua OSMOS RO 400, SpaceAqua OSMOS RO 600:</i> Каждые 1-3 месяца или 5 000 л очищенной воды <i>Система SpaceAqua OSMOS RO 800:</i> Каждые 1-2 месяца или 7 500 л очищенной воды
<i>Мембрана</i>	Композитная обратноосмотическая мембрана, снижение содержания солей минеральных веществ	Каждые 24 месяца, или <i>Система SpaceAqua OSMOS RO 400:</i> Каждые 40 000 л очищенной воды <i>Система SpaceAqua OSMOS RO 600:</i> Каждые 50 000 л очищенной воды <i>Система SpaceAqua OSMOS RO 800</i> Каждые 60 000 л очищенной воды, а так же при снижении производительности системы и селективности мембраны
<i>КАРБОН-БЛОК</i>	Картридж доочистки с прессованным углем, удаление остаточного запаха	<i>Системы SpaceAqua OSMOS RO 400, SpaceAqua OSMOS RO 600:</i> Каждые 1-3 месяца или 5 000 л очищенной воды <i>Система SpaceAqua OSMOS RO 800:</i> Каждые 1-2 месяца или 7 500 л очищенной воды

Примечание: допускается использование любого другого аналогичного картриджа с идентичными техническими характеристиками и материалом изготовления.

Внимание! Ресурс картриджей может отличаться от средних значений, приведенных выше, и зависит от качества исходной воды и интенсивности разбора воды.

По всем вопросам установки и эксплуатации Вашей Системы очистки воды, пожалуйста, обращайтесь в Сервисный центр или к Вашему дилеру.

14 Размещение картриджей

Сменный комплект картриджей для Системы очистки воды состоит из сменного картриджа, мембранного модуля и картриджа доочистки.

<i>Комплект для системы SpaceAqua OSMOS RO 400 без мембранного элемента</i>		
№ п/п*	Тип картриджа	Количество картриджей в комплекте
1	Картридж СЕДИМЕНТ 5 МКМ	1 шт.
2	Картридж СОРБЦИЯ	1 шт.
	Картридж КАРБОН-БЛОК	1 шт.
<i>Комплект для системы SpaceAqua OSMOS RO 400 с мембранным элементом</i>		
№ п/п*	Тип картриджа	Количество картриджей в комплекте
1	Картридж СЕДИМЕНТ 5 МКМ	1 шт.
2	Картридж СОРБЦИЯ	1 шт.
3	Мембрана 200GPD	1 шт.
4	Картридж КАРБОН-БЛОК	1 шт.
<i>Комплект для системы SpaceAqua OSMOS RO 600 без мембранного элемента</i>		
№ п/п*	Тип картриджа	Количество картриджей в комплекте
1	Картридж СЕДИМЕНТ 5 МКМ	1 шт.
2	Картридж СОРБЦИЯ	1 шт.
3	Картридж КАРБОН-БЛОК	1 шт.
<i>Комплект для системы SpaceAqua OSMOS RO 600 с мембранным элементом</i>		
№ п/п*	Тип картриджа	Количество картриджей в комплекте
1	Картридж СЕДИМЕНТ 5 МКМ	1 шт.
2	Картридж СОРБЦИЯ	1 шт.
3	Мембрана 400GPD	1 шт.
4	Картридж КАРБОН-БЛОК	1 шт.
<i>Комплект для системы SpaceAqua OSMOS RO 800 без мембранного элемента</i>		
№ п/п*	Тип картриджа	Количество картриджей в комплекте
1	Картридж СЕДИМЕНТ 5 МКМ	1 шт.
2	Картридж СОРБЦИЯ	1 шт.
3	Картридж КАРБОН-БЛОК	1 шт.
<i>Комплект для системы SpaceAqua OSMOS RO 800 с мембранным элементом</i>		
№ п/п*	Тип картриджа	Количество картриджей в комплекте
1	Картридж СЕДИМЕНТ 5 МКМ	1 шт.
2	Картридж СОРБЦИЯ	1 шт.
3	Мембрана 800GPD	1 шт.
4	Картридж КАРБОН-БЛОК	1 шт.

* - отсчет сменных картриджей начинается от входа воды.

Комплектация Системы может быть изменена без уведомления.

По всем вопросам установки и эксплуатации Вашей Системы очистки воды, пожалуйста, обращайтесь в Сервисный центр или к Вашему дилеру.

15 Хранение и транспортировка

15.1 Условия хранения упакованных составных частей Системы в части воздействия климатических факторов внешней среды должны быть «1» (Л), а условия транспортирования «2» (С) по ГОСТ 15150-69.

15.2 Погрузка и крепление упакованных составных частей Системы допускается в соответствии с нормами и требованиями действующих «Технических условий погрузки и крепления грузов» на данное транспортное средство.

15.3 Транспортировка допускается на любое расстояние железнодорожным, автомобильным или морским транспортом в закрытых транспортных средствах.

15.4 Не допускается транспортировка Системы в транспортных средствах, загрязнённых активно действующими веществами.

15.5 При хранении, погрузке и транспортировании упакованных составных частей Системы следует соблюдать манипуляционные знаки, нанесённые на транспортной таре.

15.6 После транспортирования при отрицательных значениях температуры, упакованные составные части Системы должны быть выдержаны в помещении продолжительностью не менее трех часов при температуре окружающего воздуха не ниже 20°C и относительной влажности воздуха не более 80%.

Если Вы не планируете использовать Систему в течение нескольких недель или дольше, то после этого периода предварительно промойте Систему, пропуская через неё воду в течение 3-5 минут. Если Вы не собираетесь использовать Систему в течение долгого времени (несколько месяцев и более), перед повторным использованием Системы настоятельно рекомендуется установить новые картриджи. Перед хранением удалите картриджи, промойте и тщательно просушите Систему, затем упакуйте. При повторном запуске Системы убедитесь, что очистили колбы. Замените картриджи и промойте Систему.



Помните: нельзя использовать Вашу Систему очистки воды, если она находилась под воздействием отрицательных температур.

Обратитесь в Сервисный центр или к Вашему дилеру для получения более полной информации.

Не допускается хранение сменного картриджа в грязном контейнере.

Внимание!

Использование неподготовленной воды, содержащей высокое содержание взвешенных и химических загрязнений, например, высокое содержание растворенного в воде железа, значительно повлияет на ресурс Ваших картриджей.

16 Срок службы и утилизация

Срок службы Системы – 7 лет с учетом проведения регулярного сервисного обслуживания и соблюдения правил эксплуатации в соответствии с требованиями эксплуатации (см. раздел «Основные правила эксплуатации Системы» данного руководства). Не рекомендуется использовать эти элементы по истечении срока их службы, поскольку это может привести к ухудшению качества воды.

Отслужившие назначенный срок службы и/или назначенный ресурс водоочистное оборудование, сменные расходные элементы (картриджи), а также другие отходы, не представляющие опасности для человека, вывозятся на промышленные полигоны твердых бытовых отходов по согласованию с органами Роспотребнадзора в соответствии с действующими санитарными правилами и нормами, утвержденными в установленном порядке.

По всем вопросам установки и эксплуатации Вашей Системы очистки воды, пожалуйста, обращайтесь в Сервисный центр или к Вашему дилеру.

17 Гарантийные обязательства

Уважаемый покупатель!

Во избежание проблем и недоразумений просим Вас внимательно ознакомиться с информацией, содержащейся в инструкции по эксплуатации!

17.1 Гарантийный срок на Систему составляет 12 (двенадцать) месяцев со дня передачи Системы первому покупателю, если в договоре или письменной форме не согласовано иное.

17.2 Если Ваша Система нуждается в гарантийном ремонте и/или замене, обращайтесь к организации-продавцу.

17.3 Настоящая гарантия предусматривает устранение выявленных дефектов Системы, возникших по причине ее некачественного производства или производственного брака, путем ремонта или замены Системы или дефектных частей (по выбору организации, предоставляющей гарантийные обязательства).

17.4 Условия сохранения гарантии на систему указаны в договоре или иной письменной форме. Не допускается изменение, удаление серийного номера Системы.

17.5 Система должна быть использована в соответствии с инструкцией по эксплуатации. В случае нарушения правил хранения, транспортировки, сборки, монтажа, пуско-наладки (в том числе производство работ по сборке, монтажу, пуско-наладке неквалифицированным персоналом) или эксплуатации Системы, изложенных в инструкции по эксплуатации, гарантия недействительна.

17.6 Гарантия не распространяется на недостатки Системы, возникшие вследствие:

- механических повреждений;
- внесения изменений в конструкцию или комплектацию Системы;
- использования для ремонта или сервисного обслуживания Системы ненадлежащих расходных материалов или запасных частей, отличных от рекомендованных изготовителем;
- попадания внутрь Системы посторонних предметов, веществ и т.п.;
- использования Системы не по прямому назначению;
- действия обстоятельств непреодолимой силы: стихийных бедствий, в т.ч. пожара, неблагоприятных атмосферных и иных внешних воздействий на Систему (дождь, снег, влажность, нагрев, охлаждение, агрессивные среды), а также бытовых и других факторов, не зависящих от действий изготовителя и не связанных с технической неисправностью Системы.

17.7 Гарантия не распространяется на расходные материалы (части товара и материалов, требующих замены в результате их нормального износа и расхода, таких как сменные картриджи, уплотнительные кольца и другие быстроизнашивающиеся части товара и материалы).

17.8 Ответственность за какой-либо ущерб, причиненный покупателю и/или третьим лицам и возникший в результате несоблюдения правил, изложенных в инструкции по эксплуатации Системы, несет покупатель.

По всем вопросам установки и эксплуатации Вашей Системы очистки воды, пожалуйста, обращайтесь в Сервисный центр или к Вашему дилеру.

18 Регламент сервисного обслуживания

№ п.п.	Оборудование	Наименование работ	Периодичность *
1	Система обратного осмоса	Прочистка и дезинфекция колб картриджей 1-5 % раствором гипохлорита натрия	1 раз в 6 месяцев
		Проверка пропускной способности дренажной линии и ограничителя потока дренажа	1 раз в 6 месяцев
		Проверка пропускной способности и работоспособности крана автоматической промывки на дренажной линии	1 раз в 6 месяцев
		Проверка пропускной способности всех соединений трубок и коннекторов	1 раз в 6 месяцев
		Дезинфекция мембранного бака 1-5 % раствором гипохлорита натрия	1 раз в 3 месяца
		Подкачка воздуха в мембранный бак до 0,4-0,5 бар	1 раз в 3 месяца
2	Картридж СЕДИМЕНТ 5 МКМ	Замена картриджа	<i>Системы SpaceAqua OSMOS RO 400, SpaceAqua OSMOS RO 600:</i> Каждые 1-3 месяца или 5 000 л очищенной воды <i>Система SpaceAqua OSMOS RO 800:</i> Каждые 1-2 месяца или 7 500 л очищенной воды
3	Картридж СОБЦИЯ	Замена картриджа	<i>Системы SpaceAqua OSMOS RO 400, SpaceAqua OSMOS RO 600:</i> Каждые 1-3 месяца или 5 000 л очищенной воды <i>Система SpaceAqua OSMOS RO 800:</i> Каждые 1-2 месяца или 7 500 л очищенной воды

По всем вопросам установки и эксплуатации Вашей Системы очистки воды, пожалуйста, обращайтесь в Сервисный центр или к Вашему дилеру.

№ п.п.	Оборудование	Наименование работ	Периодичность *
4	Мембранный элемент	Замена картриджа	<p>Каждые 24 месяца, или <i>Система SpaceAqua OSMOS RO 400:</i> Каждые 40 000 л очищенной воды <i>Система SpaceAqua OSMOS RO 600:</i> Каждые 50 000 л очищенной воды <i>Система SpaceAqua OSMOS RO 800</i> Каждые 60 000 л очищенной воды, а так же при снижении производительности системы и селективности мембраны</p>
5	Картридж <i>КАРБОН-БЛОК</i>	Замена картриджа	<p><i>Системы SpaceAqua OSMOS RO 400, SpaceAqua OSMOS RO 600:</i> Каждые 1-3 месяца или 5 000 л очищенной воды <i>Система SpaceAqua OSMOS RO 800:</i> Каждые 1-2 месяца или 7 500 л очищенной воды</p>
6	Ограничитель дренажа	Проверка интенсивности сброса в дренаж (должен соответствовать номиналу, указанному на корпусе ограничителя)	При запуске, далее каждые 1-2 месяца

* При нарушении рекомендуемых сроков замены фильтрующих элементов или периодичности обслуживания качество очищенной воды может снизиться.

По всем вопросам установки и эксплуатации Вашей Системы очистки воды, пожалуйста, обращайтесь в Сервисный центр или к Вашему дилеру.

19 Электрическая схема

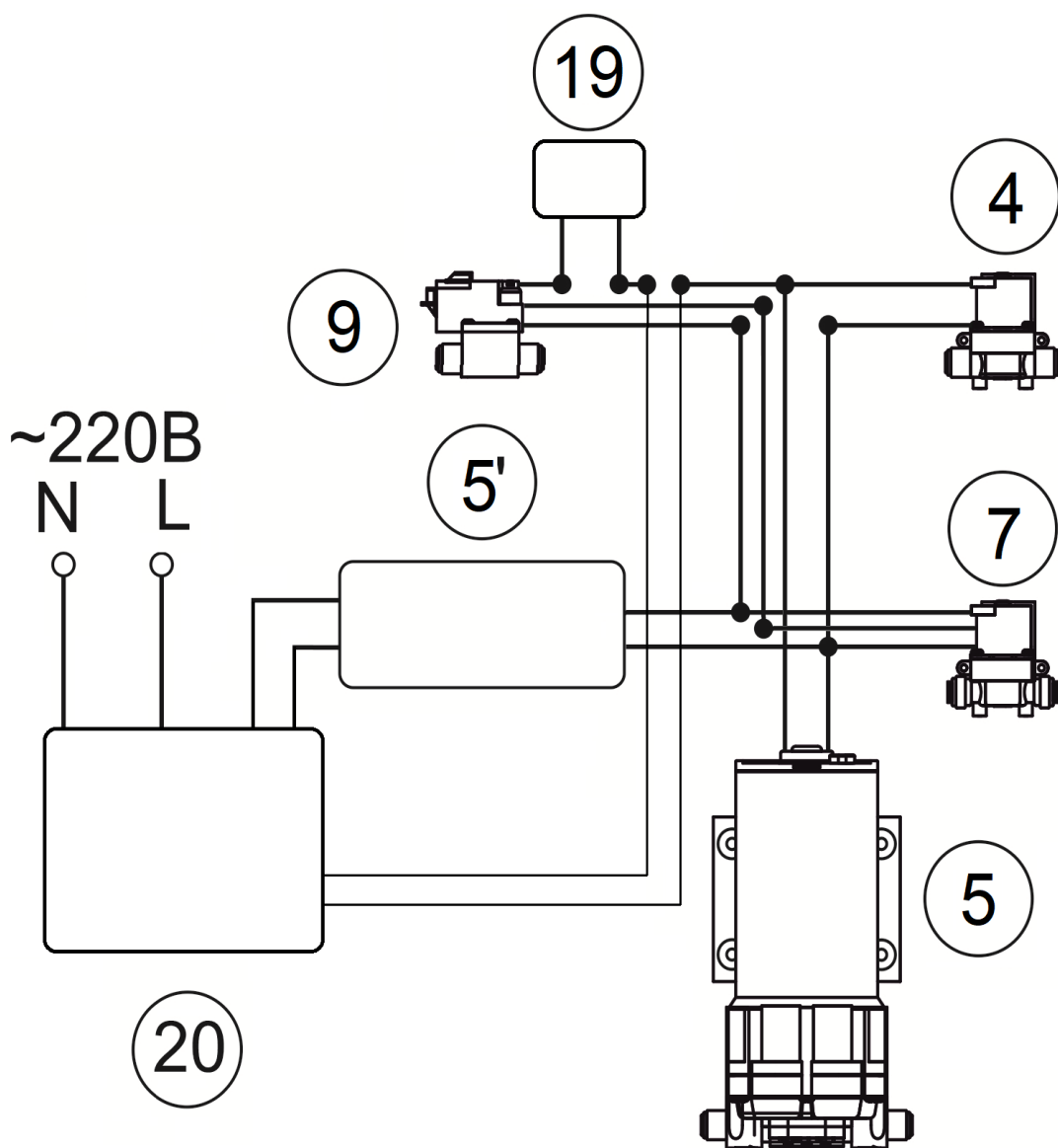

4 – Электромагнитный клапан (входной)
5 – Насос
5' – Блок питания насоса
7 – Электромагнитный клапан (промывки)

9 – Реле высокого давления
19 – Реле низкого давления
20 – Блок управления с реле времени

По всем вопросам установки и эксплуатации Вашей Системы очистки воды, пожалуйста, обращайтесь в Сервисный центр или к Вашему дилеру.

21 Информация о Системе

Серийный номер: _____
Проверил: _____ дата: _____
Дата продажи/выдачи: _____ М.П.
Компания/Дилер: _____
Изготовитель: «Foshan Wingsol Co.Ltd.», Китай.
Импортер: ООО «Экодар-ЛГ»; 108811, г. Москва, Километр Киевское шоссе 22-й (п.Московский), домовл. 4, строение 1; тел.: +7 (495) 232-52-62; e-mail:ekodar@ekodar.ru

22 Комплект поставки

№ п.п.	Наименование	Кол-во
1	Система обратного осмоса: <input type="checkbox"/> SpaceAqua OSMOS RO 400 <input type="checkbox"/> SpaceAqua OSMOS RO 400 с баком <input type="checkbox"/> SpaceAqua OSMOS RO 600 <input type="checkbox"/> SpaceAqua OSMOS RO 600 с баком <input type="checkbox"/> SpaceAqua OSMOS RO 800 <input type="checkbox"/> SpaceAqua OSMOS RO 800 с баком	__ шт. __ шт. __ шт. __ шт. __ шт. __ шт.
2	Узел врезки	1 шт.
3	Присоединительная трубка 3/8"	1 м.
4	Присоединительная трубка 1/4"	2 м.
5	Кран исходной воды	1 шт.
6	Кран чистой воды	1 шт.
7	Ключ для корпусов фильтров	1 шт.
8	Руководство по эксплуатации	1 шт.
9	Мембранный бак ¹	__ шт.
10	Монтажный комплект	__ шт.

¹ Входит в состав систем WWRO-200W-F 2.0, WWRO-200W-F-S 2.0, WWRO-400W-F 2.0, WWRO-400W-F-S 2.0, WWRO-800W-F 2.0, WWRO-800W-F-S 2.0.

² Входит в состав систем с баком.

По всем вопросам установки и эксплуатации Вашей Системы очистки воды, пожалуйста, обращайтесь в Сервисный центр или к Вашему дилеру.

#275

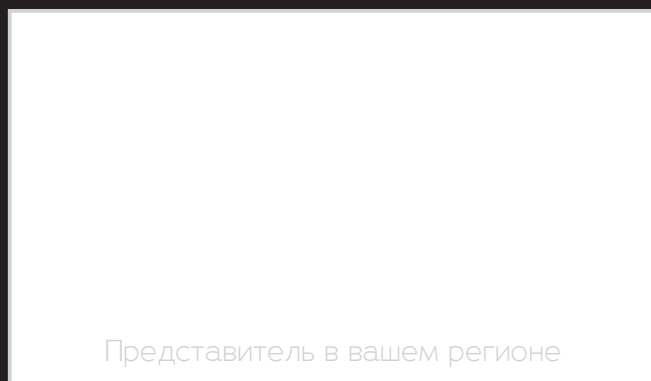

 mail@spaceaqua.ru  spaceaqua.ru