



MAUNFELD

ТЕХНИКА НОВОГО ВРЕМЕНИ

RU

ПОДРОБНАЯ ИНСТРУКЦИЯ

ПО ЭКСПЛУАТАЦИИ
ХОЛОДИЛЬНИКА-МОРОЗИЛЬНИКА
MFF186NFRBG MFF186NFRR
MFF186NFRB MFF186NFxx



Ver.04a

www.maunfeld.ru

БЛАГОДАРИМ ВАС

за доверие и поздравляем с приобретением нового изделия.

Для более удобного и простого использования изделия мы подготовили подробную инструкцию по эксплуатации. Пожалуйста, внимательно прочитайте данную инструкцию перед установкой или использованием прибора. Она поможет Вам быстрее познакомиться с новым изделием

Данное руководство содержит важную информацию по безопасной установке, использованию Вашего изделия и уходу за ним, а также необходимые предупреждения, которые позволят Вам извлечь максимальную пользу из изделия.

Храните данное руководство в надежном и удобном месте с тем, чтобы пользоваться им при необходимости.

Инструкцию по эксплуатации Вы также можете найти на нашем сайте:

www.maunfeld.ru

СОДЕРЖАНИЕ

| | |
|--------|-----------------------------------|
| стр.3 | РЕКОМЕНДАЦИИ |
| стр.5 | МЕРЫ БЕЗОПАСНОСТИ |
| стр.8 | ТЕХНИЧЕСКИЕ ДАННЫЕ |
| стр.10 | ДАННЫЕ ПО ЭНЕРГОПОТРЕБЛЕНИЮ |
| стр.11 | ПОДКЛЮЧЕНИЕ К ЭЛЕКТРОСЕТИ |
| стр.12 | РЕКОМЕНДАЦИИ ПО УСТАНОВКЕ |
| стр.13 | УСТАНОВКА ХОЛОДИЛЬНИКА |
| стр.15 | ОПИСАНИЕ ХОЛОДИЛЬНИКА |
| стр.16 | ПОДГОТОВКА К ИСПОЛЬЗОВАНИЮ |
| стр.18 | ОПИСАНИЕ ФУНКЦИЙ |
| стр.22 | СХЕМА РАЗМЕЩЕНИЯ ПРОДУКТОВ |
| стр.23 | ХОЛОДИЛЬНАЯ КАМЕРА |
| стр.24 | СОВЕТЫ ПО ХРАНЕНИЮ ПРОДУКТОВ |
| стр.25 | МОРОЗИЛЬНАЯ КАМЕРА |
| стр.26 | СОВЕТЫ ПО ЗАМОРАЖИВАНИЮ ПРОДУКТОВ |
| стр.27 | ВЫКЛЮЧЕНИЕ ХОЛОДИЛЬНИКА |
| стр.28 | СОВЕТЫ ПО ЭНЕРГОСБЕРЕЖЕНИЮ |
| стр.29 | ЧИСТКА И УХОД |
| стр.31 | УСТРАНЕНИЕ НЕПОЛАДОК |
| стр.34 | ТЕХНИЧЕСКОЕ ОБСЛУЖИВАНИЕ |
| стр.35 | СЕРВИСНОЕ ОБСЛУЖИВАНИЕ |
| стр.36 | ИНФОРМАЦИЯ ОТ ПРОИЗВОДИТЕЛЯ |

МЕРЫ БЕЗОПАСНОСТИ

ТЕХНИЧЕСКИЕ ДАННЫЕ

УСТАНОВКА ПРИБОРА

ОПИСАНИЕ ПРИБОРА

ИСПОЛЬЗОВАНИЕ ПРИБОРА

ТЕХНИЧЕСКОЕ ОБСЛУЖИВАНИЕ

ИНФОРМАЦИЯ ОТ ПРОИЗВОДИТЕЛЯ

РЕКОМЕНДАЦИИ

ВНИМАТЕЛЬНО ОЗНАКОМЬТЕСЬ С ИНСТРУКЦИЕЙ И СОХРАНИТЕ ЕЕ ДЛЯ ДАЛЬНЕЙШЕГО ИСПОЛЬЗОВАНИЯ!

Данный прибор был протестирован и сертифицирован в соответствии со всеми действующими стандартами по электрической части и стандартами безопасности.



Данный прибор должен быть установлен и подключён в соответствии с действующими правилами.

- Следуйте инструкции по эксплуатации и храните его в безопасном месте для решения проблем, которые могут возникнуть в будущем.
- Производитель, равно как и импортер, не несут ответственности перед конечным пользователем, если он по каким-то причинам не ознакомился с Руководством должным образом или оно было утеряно или испорчено, что препятствует ознакомлению с Руководством.
- Данный холодильник предназначен для эксплуатации в бытовых условиях и должен использоваться исключительно по своему прямому назначению.
- Удалите упаковочные ленты, скотч и наклейки до начала эксплуатации.
- Остатки клея после удаления наклеек и скотча можно легко удалить, нанеся небольшое количество жидкого моющего средства для посуды и слегка потерев. Внутренние стенки холодильника можно вымыть раствором теплой мыльной воды с пищевой содой (1 чайная ложка соды на литр воды). После этого протрите камеры холодильника влажной тканью и вытрите насухо.
- Дайте холодильнику простоять 1 час с открытыми дверями, чтобы он просох и проветрился.

РЕКОМЕНДАЦИИ

ВНИМАТЕЛЬНО ОЗНАКОМЬТЕСЬ С ИНСТРУКЦИЕЙ И СОХРАНИТЕ ЕЕ ДЛЯ ДАЛЬНЕЙШЕГО ИСПОЛЬЗОВАНИЯ!

- Не используйте острые инструменты, растворители, горючие жидкости и металлические щетки для удаления остатков клея, так как это может повредить поверхность холодильника.
- После распаковки прибора убедитесь, что отсутствуют видимые повреждения. Если прибор был поврежден во время транспортировки, не используйте его и немедленно обратитесь к поставщику. В этом случае сохраните все упаковочные материалы.
- Не переворачивайте холодильник и не кладите его на бок. Передвигая холодильник, не наклоняйте его более чем на 45° от вертикального положения. Поднимая его, никогда не придерживайте за ручку двери, верхнюю панель или трубки, так как велика вероятность деформирования и отламывания упомянутых частей.
- После установки холодильника необходимо тщательно его протереть перед использованием. Помойте ящики и полки в теплой мыльной воде и высушите. При использовании в первый раз холодильник может иметь запах. После включения холодильника и начала охлаждения запах выветрится.
- При первом включении холодильника или после долгого перерыва в работе дайте ему проработать не менее 2 часов перед загрузкой в него продуктов.

МЕРЫ БЕЗОПАСНОСТИ

Ваша безопасность важна для нас. Пожалуйста, внимательно прочитайте приведенную ниже информацию перед установкой, включением и использованием прибора.



Изготовитель не несет ответственности за неправильную установку и использование.

- Гарантия на данный прибор действительна только при его бытовом использовании.
- Никогда не используйте механические или иные приспособления для ускорения процесса оттаивания, если иное не одобрено изготовителем.
- Будьте осторожны и внимательны, чтобы не повредить трубки холодильного контура.
- Не допускайте повреждения системы циркуляции хладагента в холодильнике.
- Не располагайте продукты вблизи от распределителя холодного воздуха. Не перегружайте холодильник, размещайте продукты свободно, чтобы обеспечить нормальную циркуляцию воздуха.
- Не накрывайте корпус холодильника кружевами, так как это неблагоприятно скажется на его работе.
- Не перекрывайте вентиляционные отверстия холодильника.
- Холодильник не предназначен для использования людьми с физическими или психическими недостатками, а так же лицами с недостаточным опытом и знаниями (включая детей). Таким людям разрешается использование холодильника только под присмотром ответственных лиц, отвечающих за их безопасность.
- Не используйте холодильник на открытом воздухе или под дождем.
- Холодильник не предназначен для эксплуатации в неотапливаемых помещениях или гаражах.

МЕРЫ БЕЗОПАСНОСТИ

- Не пытайтесь ремонтировать холодильник самостоятельно. Это опасно для вас и технических параметров изделия. Любое повреждение кабеля может привести к короткому замыканию, возгоранию или поражению электрическим током.
- Не используйте поврежденный или старый штепсель.
- Не тяните, не сгибайте и не повреждайте шнур.

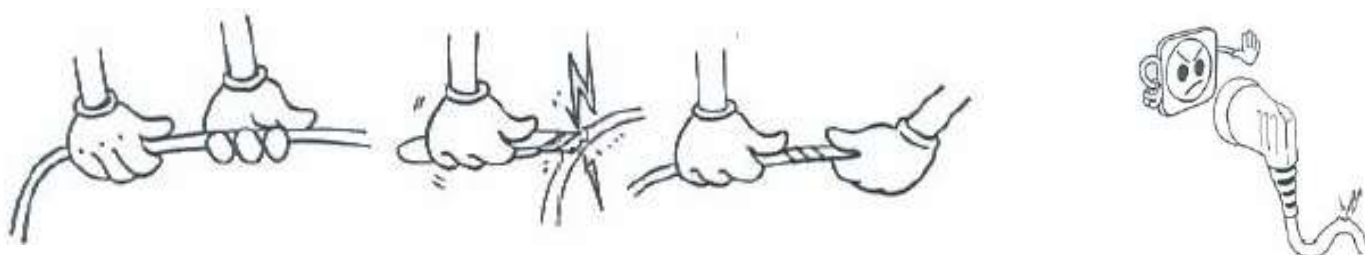

- При повреждении шнура обратитесь к техническому специалисту, обладающему соответствующими знаниями и полномочиями.
- Не вставляйте и не извлекайте штепсель из розетки мокрыми руками во избежание повреждений электрическим током!
- Этот холодильник предназначен для использования взрослыми, не позволяйте детям играть с ним или виснуть на дверце.
- Не перегружайте полки и ящики.
- Не храните стеклянные бутылки или банки с напитками (особенно газированные напитки) в морозильной камере.

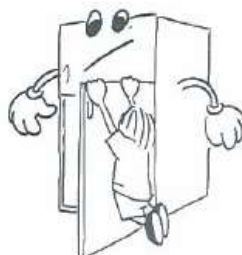

ХЛАДАГЕНТ И РИСК ВОЗНИКНОВЕНИЯ ПОЖАРА



Холодильник содержит небольшое количество хладагента (R600a) в холодильном контуре.

- Холодильник содержит хладагент R600a, который не опасен для окружающей среды, но горюч. Убедитесь, что трубки с хладагентом не были повреждены во время транспортировки и монтажа, иначе утечка хладагента может привести к пожару.
- В случае если утечка хладагента (R600a) произошла, то не держите зажженные свечи, лампы и другие предметы с открытым пламенем и иные источники воспламенения возле холодильника и тщательно проветрите помещение, чтобы избежать риска возникновения пожара и повреждения глаз.
- Не храните в холодильнике предметы, которые обладают легковоспламеняющимся составом (например, спреи, аэрозоли или взрывчатые вещества).
- Количество хладагента в Вашем холодильнике указано на этикетке внутри холодильника.

ТЕХНИЧЕСКИЕ ДАННЫЕ

РАСШИФРОВКА АББРЕВИАТУР

BG – BEIGE – БЕЖЕВЫЙ

B – BLACK – ЧЕРНЫЙ

R – RED – КРАСНЫЙ

R – RETRO – РЕТРО ДИЗАЙН

NF – NO FROST – СИСТЕМА
ОХЛАЖДЕНИЯ

MFF186NFRBG

186 – ВЫСОТА МОДЕЛИ

F – FRIDGE – ХОЛОДИЛЬНИК

F – FREESTANDING – ОТДЕЛЬНОСТОЯЩИЙ

M – ОБОЗНАЧЕНИЕ ПРОИЗВОДСТВЕННОЙ ПЛОЩАДКИ

ТЕХНИЧЕСКИЕ ДАННЫЕ

| ХАРАКТЕРИСТИКИ | MFF186NFRBG / MFF186NFRR MFF186NFRB / MFF186NFxx |
|--|---|
| НАПРЯЖЕНИЕ | 220-240 В / 50 Гц |
| МАТЕРИАЛ ИСПОЛНЕНИЯ | Металл |
| ТИП ХОЛОДИЛЬНИКА | Двухкамерный |
| РАСПОЛОЖЕНИЕ ХОЛОДИЛЬНИКА | Отдельностоящий |
| ТИП УПРАВЛЕНИЯ | Электронное |
| РАСПОЛОЖЕНИЕ МОРОЗИЛЬНОЙ КАМЕРЫ | Нижнее |
| ОБЪЁМ ХОЛОДИЛЬНИКА ОБЩИЙ / ПОЛЕЗНЫЙ | 252/250 л |
| ОБЪЁМ ХОЛОДИЛЬНОЙ КАМЕРЫ ОБЩИЙ / ПОЛЕЗНЫЙ | 181/180 л |
| ОБЪЁМ МОРОЗИЛЬНОЙ КАМЕРЫ ОБЩИЙ / ПОЛЕЗНЫЙ | 71/70 л |
| ТИП КОМПРЕССОРА | Стандартный |
| ХЛАДАГЕНТ | R600a |
| ТИП ОХЛАЖДЕНИЯ | No Frost |
| ПОДСВЕТКА ХОЛОДИЛЬНОЙ КАМЕРЫ | Светодиодная |
| ВНЕШНИЕ РАЗМЕРЫ (ШхГхВ) | 540×627×1865 мм |
| РАЗМЕРЫ В УПАКОВКЕ (ШхГхВ) | 580×706×1910 мм |
| ВЕС НЕТТО | 59 кг |
| ВЕС БРУТТО | 66 кг |

| ДОПОЛНИТЕЛЬНЫЕ ХАРАКТЕРИСТИКИ | ЗНАЧЕНИЕ |
|--|----------|
| ДИСПЛЕЙ | Нет |
| РЕГУЛИРУЕМЫЕ НОЖКИ | Да |
| ПЕРЕНАВЕШИВАНИЕ ДВЕРЕЙ | Нет |
| КОЛИЧЕСТВО СТЕКЛЯННЫХ ПОЛОК | 4 |
| КОЛИЧЕСТВО ЯЩИКОВ В ХОЛОДИЛЬНОЙ КАМЕРЕ | 2 |
| КОЛИЧЕСТВО ЯЩИКОВ В МОРОЗИЛЬНОЙ КАМЕРЕ | 3 |
| КОЛИЧЕСТВО ПОЛОК НА ДВЕРИ | 3 |
| ЛОТОК ДЛЯ ЯИЦ | 1 |
| ФОРМА ДЛЯ ЛЬДА | 1 |
| РЕШЕТКА ДЛЯ БУТЫЛОК | 1 |

ДАННЫЕ ПО ЭНЕРГОПОТРЕБЛЕНИЮ

| ХАРАКТЕРИСТИКИ | ЗНАЧЕНИЕ |
|----------------------------------|---|
| НАИМЕНОВАНИЕ МОДЕЛИ | MFF186NFRBG / MFF186NFRR MFF186NFRB / MFF186NFxx |
| ХОЛОДОПРОИЗВОДИТЕЛЬНОСТЬ | 3,5 кг / 24 ч |
| КЛАСС ЭНЕРГОЭФФЕКТИВНОСТИ | A+ |
| КЛИМАТИЧЕСКИЙ КЛАСС | ST |
| УРОВЕНЬ ШУМА | 45 дБ |
| КЛАСС ЗАЩИТЫ | I |
| МОЩНОСТЬ В СТАНДАРТНОМ РЕЖИМЕ | 44 Вт |
| МОЩНОСТЬ В РЕЖИМЕ РАЗМОРАЖИВАНИЯ | 200 Вт |
| МОЩНОСТЬ СВЕТОДИОДНОЙ ПОДСВЕТКИ | 4 Вт |
| НОМИНАЛЬНАЯ СИЛА ТОКА | 0,429 А |
| ПОТРЕБЛЯЕМАЯ МОЩНОСТЬ | 0,699 кВт / 24 ч |

ЭКОЛОГИЧЕСКОЕ ПРЕДУПРЕЖДЕНИЕ

После установки изделия, пожалуйста, выбрасывайте упаковочный материал, принимая во внимание условия безопасности и охраны окружающей среды. Для повторного использования выброшенного упаковочного материала, выбрасывайте его в специально предусмотренные мусороприемники, в зависимости от особенностей мусора (фольга, картон, пенопласт). Прежде чем выбросить в мусор какое-либо электрическое изделие, отрежьте его кабель, чтобы предотвратить использование этого изделия другими.



ПОДКЛЮЧЕНИЕ К ЭЛЕКТРОСЕТИ

- Рекомендуется выждать паузу примерно в 4 часа перед подключением холодильника в электросеть. Это необходимо для возврата хладагента в компрессор.
- Перед подключением холодильника к сети электропитания убедитесь в том, что параметры электросети соответствуют параметрам, указанным на технической этикетке, прикрепленной либо к задней стенке, либо внутри прибора слева или справа.
- Холодильник должен быть подключен только к однофазной сети переменного тока 220-240 В / 50 Гц. Используйте розетку с заземлением. При отсутствии такой розетки ее должен установить компетентный электрик.



Мы не несем ответственности за какой-либо ущерб, причиненный в результате использования холодильника без заземления!

- Если в Вашей электрической сети бывают скачки напряжения, то рекомендуется использовать стабилизатор напряжения.
- Питание в розетке должно соответствовать показателям прибора.
- Рекомендуется подключение к отдельной розетке, к которой не будут подключаться другие электрические приборы.
- Не используйте удлинитель.
- Убедитесь, что вилка и шнур питания не повреждены. В противном случае это может привести к короткому замыканию, поражению электрическим током или перегреву места повреждения, что может вызвать пожар.
- При отключении холодильника от сети электропитания последующее подключение к сети следует производить не ранее, чем через 10 минут. Несоблюдение этого правила может привести к отказу компрессора.
- При отключении холодильника от сетевой розетки всегда придерживайте вилку.

РЕКОМЕНДАЦИИ ПО УСТАНОВКЕ

- Поместите холодильник в такое место, которое исключает попадание прямых солнечных лучей.
- Размещайте холодильник вдали от источников тепла, таких как печи, плиты, радиаторы отопления, камины или обогреватели.
- Холодильник должен находиться на расстоянии минимум 10 см от кухонных плит и духовок, и минимум в 2 см от мебели.
- Устанавливайте Ваш холодильник в сухом месте подальше от источников повышенной влажности.
- В целях повышения эффективности системы охлаждения необходимо обеспечивать хорошую вентиляцию вокруг холодильника для отвода тепла. По этой причине, вокруг холодильника должно быть достаточно свободного пространства.
- Убедитесь, что холодильник установлен на ровный и прочный пол.
- Установка холодильника на ковровое покрытие может стать причиной его перегрева. Чтобы избежать этого, необходимо на ковровое покрытие положить резиновый коврик или деревянную подставку, тем самым обеспечив зазор в 2,5 см.
- Рекомендуемое расстояние установки холодильника:
 - не менее 75 мм до задней стены, не менее 100 мм до потолка,
 - не менее 100 мм по бокам холодильника.
- Не ставьте ничего сверху на холодильник.
- Регулируемые передние опоры необходимо установить на соответствующей высоте, чтобы обеспечить устойчивость и правильную работу холодильника.



Данная модель холодильника не предназначена для встраивания в нишу, шкафы или кухонную мебель.

УСТАНОВКА ХОЛОДИЛЬНИКА

СХЕМА РЕКОМЕНДУЕМОГО РАЗМЕЩЕНИЯ ХОЛОДИЛЬНИКА

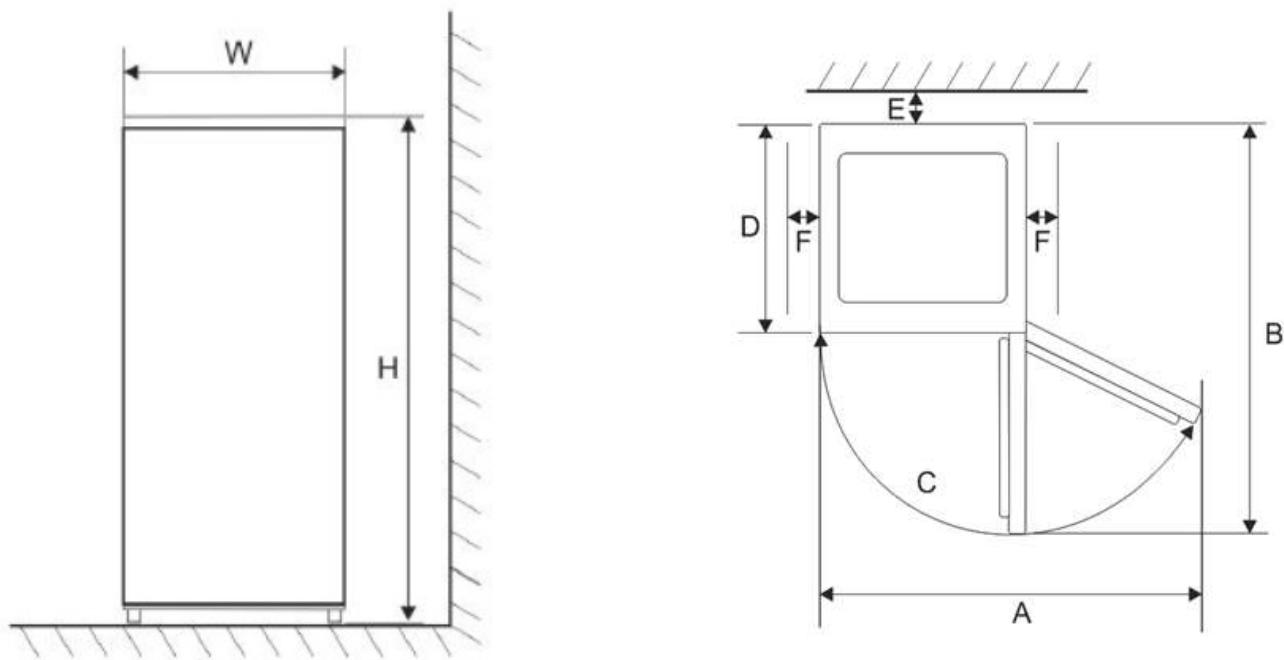

Когда холодильник работает, то решетка, расположенная сзади холодильника, нагревается, а боковые стороны холодильника становятся теплыми. Поэтому установите холодильник так, чтобы расстояние между решеткой холодильника и стеной было не менее 50 мм, а расстояние между боковыми сторонами холодильника и стенкой не меньше 100 мм (см. таблицу).

| W | D | H | A | B | C | E | F |
|--------|--------|---------|--------|---------|----------|-------|--------|
| 540 мм | 627 мм | 1864 мм | 845 мм | 1095 мм | 125° ±5° | 50 мм | 100 мм |

УСТАНОВКА ХОЛОДИЛЬНИКА

ВЫРАВНИВАНИЕ ХОЛОДИЛЬНИКА

Для предотвращения вибрации холодильника во время работы его необходимо выровнять. Если холодильник не выровнен должным образом во время установки, двери могут неплотно закрываться, что может привести к проблемам с охлаждением, замораживанием, поддержанием уровня влажности.

Рекомендуем Вам выравнять прибор следующим образом:

1. Подкатите холодильник к месту установки.
2. Открутите регулируемые ножки до момента их соприкосновения с полом.
3. Отклоните холодильник назад на 10 мм или 0,5°, сделав 1-2 дополнительных оборота регулируемых ножек.

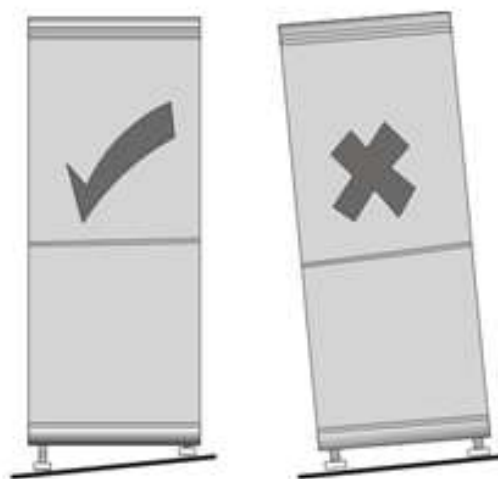

Внимание!

Колесики не предназначены для перемещения холодильника влево-вправо и должны использоваться только для движения вперед-назад.

ОПИСАНИЕ ХОЛОДИЛЬНИКА

Данный холодильник выполняет свои функции при условии соответствия климатического класса температурным условиям эксплуатации. Характеристики действующих климатических классов приведены ниже в таблице.



Внимание! На внутреннюю температуру холодильника могут оказывать влияние следующие факторы:

- расположение холодильника;
- температура окружающей среды;
- частота открывания дверей.

Климатический класс Вашего холодильника указан в технических характеристиках в данном Руководстве, а также на заводской табличке, размещенной на холодильнике.

| КЛИМАТИЧЕСКИЙ КЛАСС | ТЕМПЕРАТУРА ОКРУЖАЮЩЕЙ СРЕДЫ |
|---------------------|---------------------------------|
| SN | от +10°C до +32°C |
| N | от +16°C до +32°C |
| ST | от +16°C до +38°C |
| T | от +16°C до +43°C |

Примечание: при работе в условиях отличных от указанного климатического типа (т. е. за пределами номинального диапазона температур окружающей среды), прибор может быть не в состоянии поддерживать желаемую температуру в отсеках.

ОПИСАНИЕ ХОЛОДИЛЬНИКА

ПОДГОТОВКА К ИСПОЛЬЗОВАНИЮ

Время:

После того как холодильник правильно установлен и хорошо очищен, не включайте его сразу. Дайте ему постоять в течение часа, чтобы обеспечить нормальную работу компрессора.

Очистка:

Проверьте наличие дополнительных деталей внутри холодильника и протрите их изнутри мягкой тканью.

Мощность:

Вставьте вилку в розетку, чтобы запустить компрессор. Через 1 час откройте дверцу прибора: если температура внутри холодильной камеры явно падает, это указывает на то, что холодильник функционирует нормально.

Хранение продуктов:

После того как холодильник проработает в течение определенного периода времени, внутренняя температура прибора станет автоматически контролироваться в соответствии с настройками, установленными пользователем. После того как температура опустится на заданный уровень, загрузите в холодильник продукты, которым обычно требуется 2-3 часа, чтобы полностью охладиться. Летом, когда температура высокая, требуется более 4 часов, чтобы продукты охладились полностью (старайтесь открывать дверцу холодильника как можно реже, пока внутренняя температура не опустится до заданных значений).

ОПИСАНИЕ ХОЛОДИЛЬНИКА

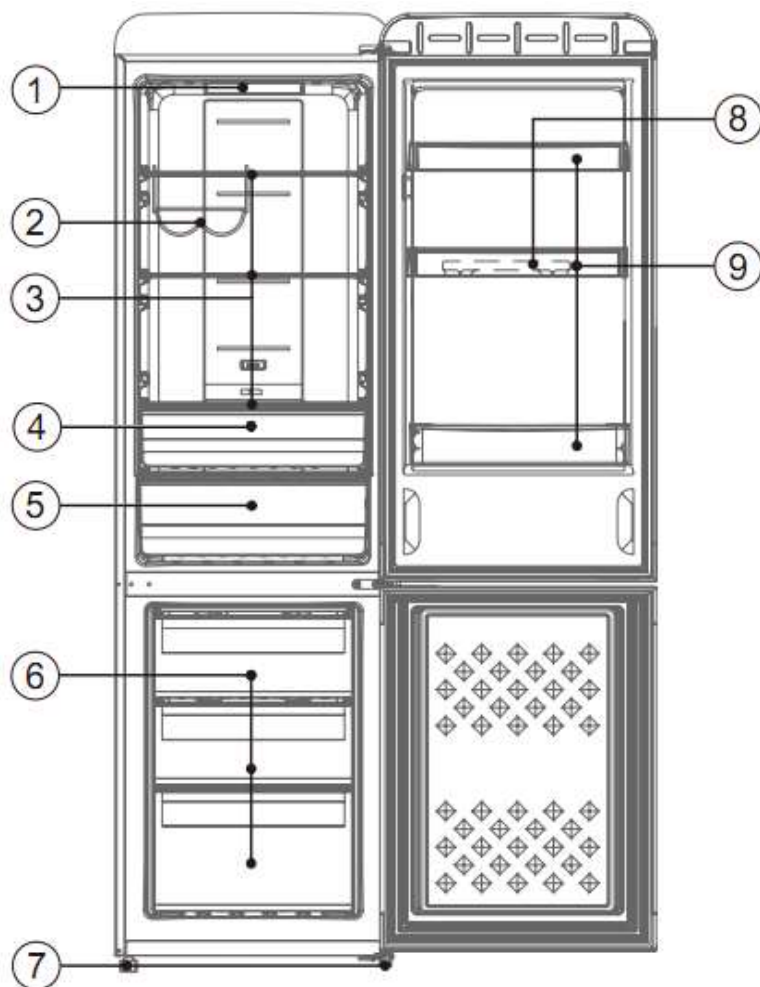

1. Панель управления.
2. Винная полка.
3. Стеклопалки холодильника.
4. Ящик с крышкой для овощей и фруктов.
5. Ящик с крышкой с регулировкой влажности.
6. Морозильные ящики.
7. Регулируемые ножки.
8. Дверные полки.
9. Дверная полка для бутылок.

Примечание: Из-за постоянных разработок и технологических инноваций, описание прибора в данном руководстве может не полностью соответствовать Вашему прибору.

ОПИСАНИЕ ФУНКЦИЙ

УСТАНОВКА ТЕМПЕРАТУРЫ

Требуемый температурный режим может быть установлен последовательным нажатием клавиши «**SET**». В течение 5 секунд настройка будет подтверждена и далее температура будет контролироваться автоматически. Индикатор режима установки погаснет через 5 секунд.



Температурные режимы изменяются циклически следующим образом: « 5→4→3→2→1→Быстрое охлаждение→5».

| | | |
|---|---|--|
|  макс. холод холод | 5 | Когда требуется максимальное охлаждение. |
| | 4 | |
| | 3 | Нормальное/рекомендованное использование |
| | 2 | Режимы умеренного охлаждения. |
| | 1 | |

Температура в камерах прибора регулируется с помощью поворотной ручки.

Установите температурный режим, а затем отрегулируйте температуру следуя инструкциям ниже:

- Поверните ручку по часовой стрелке, чтобы температура в холодильной камере понизилась, а в морозильной камере повысилась.
- Поверните ручку против часовой стрелки, чтобы температура в холодильной камере повысилась, а в морозильной камере понизилась.
- Рекомендуется устанавливать ручку в среднем положении.

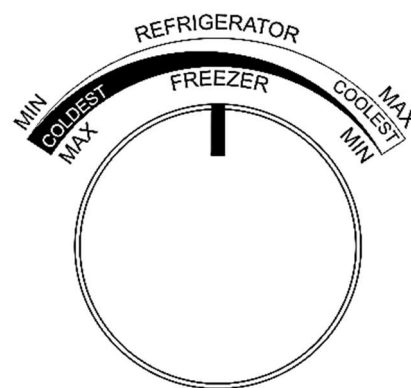

ОПИСАНИЕ ФУНКЦИЙ

УСТАНОВКА ТЕМПЕРАТУРЫ

Термостат холодильника и ползунок для регулировки температуры следует использовать в следующих комбинациях:

| Регулировка температуры | | | |
|-------------------------|--|--|--|
| Окружающая температура | Рекомендуемая настройка режима на панели дисплея | Рекомендуемая настройка поворотной ручки | Примечание |
| Выше чем 35°C | | | 1. Рекомендуется установить в среднее положение. |
| 16°C-35°C | | | 2. Температурные режимы можно регулировать в соответствии с рекомендациями в предыдущей таблице в случае изменения температуры окружающей среды. |
| Ниже чем 16°C | | | |

- Когда температура окружающей среды в месте установки холодильника выше 35 °С, не устанавливайте термостат в режиме «5» и не поворачивайте ручку в крайнее левое положение, чтобы не препятствовать нормальному процессу охлаждения.
- Не устанавливайте термостат в режим «5» и не поворачивайте ручку в крайнее правое положение, чтобы избежать переохлаждения холодильной камеры.
- Если температура холодильника не находится в оптимальном для вас диапазоне, выберите средний режим и установите ручку в среднее положение.
- При использовании функции «Быстрое охлаждение» переместите ручку в среднее положение.

РЕЖИМ БЫСТРОГО ОХЛАЖДЕНИЯ

Быстрое охлаждение продуктов является полезным для длительного хранения продуктов питания, и сохранение свежести и вкусовых качеств продуктов.

После 26 часов работы функция быстрого охлаждения автоматически отключится, а температурный режим вернется к прежним настройкам.

СИГНАЛИЗАЦИЯ ОТКРЫТОЙ ДВЕРИ

Если дверца холодильника открыта более 3 минут, то прозвучит непрерывный звуковой сигнал, который может быть остановить, нажав на клавишу «**SET**», но через 3 минуты он включится снова, если дверца не будет закрыта.

Сигнализация будет активна, пока дверь не закроется.

СОХРАНЕНИЕ НАСТРОЕК ПРИ СБОЕ ПИТАНИЯ

В случае сбоя питания и его последующего восстановления, холодильник возобновит работу в режиме, установленном до отключения питания.

СИГНАЛИЗАЦИЯ О НЕИСПРАВНОСТИ

Если индикатор режима «1», «3» или «5» не перестает мигать, это указывает на неисправность прибора. В этом случае, пожалуйста, свяжитесь с авторизованным сервисным центром.

ФУНКЦИЯ ЗАДЕРЖКИ ВКЛЮЧЕНИЯ

Чтобы предохранить компрессор холодильника от повреждения при кратковременном сбое питания (до 5 минут), компрессор не запустится сразу после восстановления питания.

СХЕМА РАЗМЕЩЕНИЯ ПРОДУКТОВ

ХОЛОДИЛЬНАЯ КАМЕРА

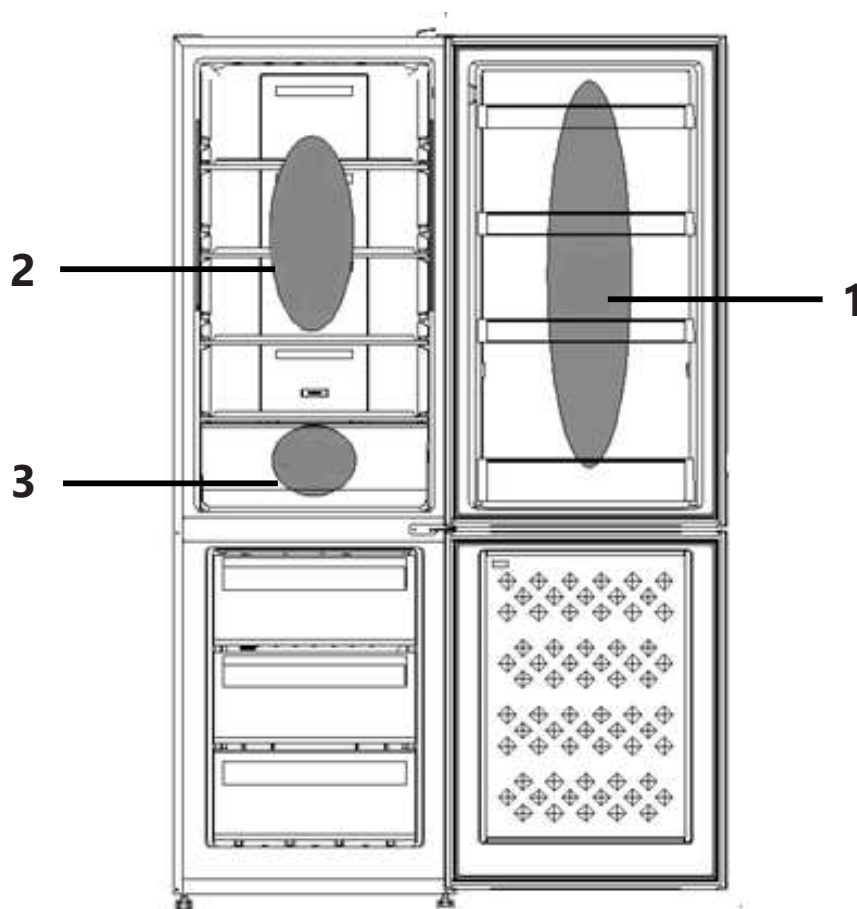

1. Прохладная зона

В этой зоне рекомендуется хранить следующие продукты: молоко, яйца, йогурт, фруктовые соки, твердые сыры, открытые банки, бутылки с соусами и джемами, масло, маргарин и т.п.

2. Холодная зона от +2 до +5°C

В этой зоне рекомендуется хранить следующие продукты: обернутые сырые продукты, готовые мясные блюда, пироги, мягкие сыры, ветчина, приготовленные салаты и различные десерты.

3. Зона свежести

В этой зоне рекомендуется хранить обернутые свежие салаты, помидоры, редис, другие овощи и фрукты, а также различные виды мяса, рыбы, морепродуктов, сыров при пониженной влажности (доступна регулировка влажности).

ХОЛОДИЛЬНАЯ КАМЕРА

Холодильная камера подходит для хранения продуктов и охлаждения овощей и фруктов. Рекомендуется хранить продукты питания в упакованном виде во избежание появления подтеков и запахов, которые могут повлиять на другие продукты.

Внимание! Никогда не закрывайте двери холодильника при выдвинутых ящиках и полках, это может привести к повреждению их и самого холодильника.

Дверные полки

Полки подходят для хранения яиц, упакованных продуктов питания, напитков в банках и бутылках и т.д. Не помещайте слишком много тяжелых продуктов на дверные полки.

Некоторые дверные полки можно регулировать по высоте. Для этого удерживайте полку для бутылок обеими руками, а затем толкните ее вверх.

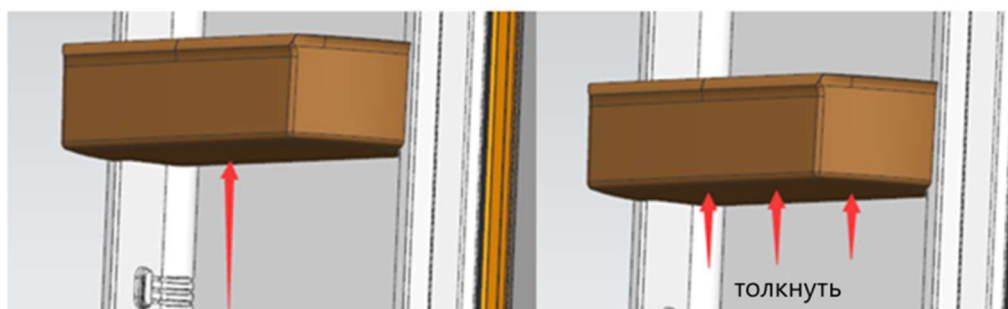

Ящики в зоне свежести

Ящики для овощей и фруктов расположены внизу холодильного отделения и предназначены для хранения и охлаждения овощей и фруктов. В этой зоне доступна регулировка влажности, что также позволяет длительное время хранить морепродукты, рыбу, мясо, сыры при пониженной влажности (около 50%).

Стеклянные полки

Холодильное отделение оснащено стеклянными полками. Они предназначены для хранения и охлаждения продуктов. При необходимости их можно извлечь и помыть.

Держите один конец полки, чтобы поднять его, и одновременно потяните его наружу, чтобы извлечь полку.

МАУНФЕЛД

СОВЕТЫ ПО ХРАНЕНИЮ ПРОДУКТОВ

ХОЛОДИЛЬНАЯ КАМЕРА

- Храните продукты питания в соответствии с рекомендациями производителя.
- Оставляйте пространство вокруг продуктов. Это позволяет холодному воздуху свободно циркулировать и быстрее их охлаждать.
- Рекомендуется хранить продукты питания в упакованном виде во избежание появления подтеков и запахов, которые могут повлиять на другие продукты.
- Для хранения свежих пищевых продуктов оберните их в пищевую пленку или положите в герметичный контейнер. Это поможет предотвратить появление запахов пищи в холодильнике, а также смешение разных запахов.
- **Фрукты и овощи** – вымойте и высушите, храните в холодильнике в специальных ящиках.
- **Зелень** – снимите упаковку, удалите поврежденные и высохшие листья или участки, вымойте в холодной воде и высушите. Храните в холодильнике в пластиковом пакете или контейнере.
- **Мясо** – храните мясо в оригинальной упаковке, если она герметична. При необходимости заверните мясо в пищевую пленку. Вареное мясо всегда следует хранить на полке над сырым мясом, что бы избежать бактериального переноса.
- **Бутылки с молоком** должны быть с крышкой и храниться на дверных полках.

МОРОЗИЛЬНАЯ КАМЕРА

Морозильная камера предназначена для длительного хранения продуктов в замороженном состоянии, таких как мясо, овощи, мороженое или для приготовления льда.

Быстрое замораживание способно обеспечить продолжительное хранение замораживаемых продуктов питания. Замороженные продукты в Вашей морозильной камере можно хранить в течении максимум 4-х месяцев после даты покупки.

Внимание!



Никогда не закрывайте дверь морозильной камеры при выдвинутых ящиках, лотков для льда. Это может привести к повреждению как их самих, так и холодильника.

Внимание!



Никогда не размещайте газированные, шипучие напитки в морозильной камере на долгое время, так как это может привести к росту давления в емкости, и, как следствие, взрыву самой емкости и повреждению холодильника.

- Не храните в морозильной камере легковоспламеняющиеся жидкости, различные эфирные масла, жидкие газы, клей.
- Не храните в морозильнике лекарственные препараты и реактивы, требующие определенной температуры хранения.

МОРОЗИЛЬНАЯ КАМЕРА

- Для замораживания свежих продуктов рекомендуется делить их на небольшие порции, что позволит их быстро и полностью замораживать, а также быстро, порционно размораживать. Каждая порция должна быть использована за один раз.
- Рекомендуется указывать даты на продуктах, чтобы отслеживать время хранения.
- Соблюдайте рекомендации по хранению продуктов, указанные на упаковке производителем.
- Храните продукты в герметичной (воздухонепроницаемой) алюминиевой упаковке или полиэтиленовой пищевой пленке. Это уменьшит испарение влаги.
- Не позволяйте свежим, не замороженным продуктам касаться уже замороженных продуктов, чтобы избежать нагрева (повышение температуры) последних.
- Оставляйте место между хранящимися продуктами, так как в противном случае не будет поддерживаться равномерная циркуляция холодного воздуха, что приведет к нарушению процесса замораживания.
- Купленный замороженный продукт поместите в морозильник как можно быстрее.
- После помещения свежих продуктов в морозильную камеру обычно для их заморозки бывает достаточно 24 часов.
- Не замораживайте повторно ранее размороженные продукты. Это может вызвать проблемы со здоровьем, например, привести к пищевому отравлению.
- При извлечении льда, замороженного в морозильной камере, не притрагивайтесь к нему, так как лед может вызвать обморожение.
- Не дотрагивайтесь до замороженных продуктов влажными руками!
- Не ешьте мороженное или кубики льда сразу же после извлечения их из морозильной камеры!

МАУНФИЕЛД

ВЫКЛЮЧЕНИЕ ХОЛОДИЛЬНИКА

При выключении холодильника на продолжительный срок, необходимо выполнить следующие действия:

- Отключите прибор от сети.
- Извлеките все продукты из холодильной и морозильной камеры.
- Тщательно протрите или вымойте при необходимости холодильник изнутри.
- Зафиксируйте двери в полуоткрытом состоянии, чтобы не препятствовать циркуляции воздуха и появления неприятного запаха.

МАУНФЕЛД

СОВЕТЫ ПО ЭНЕРГОСБЕРЕЖЕНИЮ

Для экономии электроэнергии советуем Вам следовать следующим рекомендациям:

- Не открывайте часто и не держите двери холодильной и морозильной камеры подолгу открытыми.
- Не размещайте холодильник вблизи источников тепла (прямые солнечные лучи, плиты, радиаторы и т.д.).
- Не устанавливайте температуру ниже (холоднее), чем необходимо.
- Не размещайте в холодильнике недавно приготовленные (теплые) продукты питания, так как температура внутри холодильника резко повышается, это приводит к более интенсивной работе компрессора, и, как следствие, повышению энергопотребления.
- Устанавливайте холодильник в хорошо вентилируемых помещениях.
- При размещении напитков и жидких продуктов они должны быть в закрытом виде. Иначе в холодильнике будет повышенный уровень влажности, таким образом время работы холодильника будет увеличено.
- При размещении продуктов и напитков следует минимально открывать дверцу.
- Дверное уплотнение должно быть чистым и гибким. В случае износа прокладок необходимо провести замену.

ЧИСТКА И УХОД

Ваша холодильная и морозильная камера имеет современную технологию «No Frost». Сухой и холодный воздух при помощи вентилятора однородно распределяется по холодильнику, его камерам и между полками одинаково с разных точек и равномерно охлаждает все продукты, предотвращая их увлажнение и замораживание. К преимуществам холодильника «No Frost» можно отнести простоту в эксплуатации. В процессе работы холодильника на внутренних поверхностях не образуется иней. Вам не придется вручную размораживать холодильную и морозильную камеру, так как размораживание происходит автоматически. Для поддержания хорошего внешнего вида Вашего холодильника необходимо регулярно чистить его.



Перед началом очистки убедитесь, что холодильник отключен от электрической сети.

- При мытье холодильника не лейте на него воду.
- Внутреннюю и наружную поверхности можно протереть мягкой тканью или губкой с теплой мыльной водой.
- Снимите и очистите каждую деталь в отдельности мыльной водой. Ни в коем случае не мойте детали в посудомоечной машине.
- Не используйте для очистки воспламеняющиеся взрывоопасные или вызывающие коррозию материалы, такие как растворитель, газ или кислота.

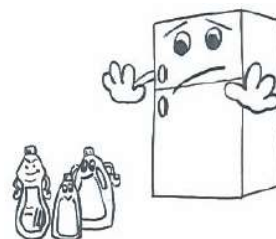
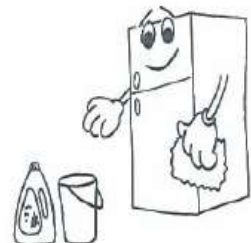
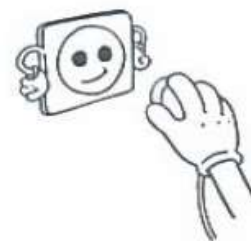

ЧИСТКА И УХОД

- Для чистки стеклянных полок используйте неабразивные средства на водной основе.
- После мытья холодильника протрите его насухо и дайте холодильнику постоять некоторое время с открытыми дверьми.

Позаботьтесь, чтобы дверные уплотнители всегда были чистыми. Липкие продукты питания и напитки, касаясь уплотнителя, могут затем вызывать прилипание уплотнителя к дверной рамке холодильника и рвать уплотнитель при открытии двери. Протирайте уплотнитель мягким моющим средством и теплой водой, затем насухо вытирайте.



Только после того, как дверные уплотнители полностью высушены, Вы можете включить холодильник в сеть.

УСТРАНЕНИЕ НЕПОЛАДОК

Некоторые неполадки в работе холодильника не требуют вмешательства специалиста и могут быть устранены самостоятельно. Вот типичные проблемы, устранение которых не потребует специальных навыков.

| Проблема | Возможные причины |
|------------------------------------|---|
| Устройство не работает. | <ul style="list-style-type: none">• Убедитесь в том, что кабель питания подключен к розетке должным образом.• Температура окружающей среды слишком низкая. Попробуйте установить температуру ниже (холоднее).• Не является неисправностью, если морозильная камера не работает во время автоматической разморозки, или же в течение непродолжительного времени, после того как холодильник включен, для защиты компрессора. |
| Неприятные запахи из холодильника. | Возможно необходимо произвести чистку. Запахи могут исходить от продуктов, контейнеров, упаковок и т.д. |
| Шумы из холодильника. | Следующие шумы являются нормой: <ul style="list-style-type: none">• Шум работы компрессора.• Шум циркуляции воздуха во время работы вентилятора в морозильной камере или других частях холодильника.• Булькающий звук похожий на кипение воды.• Потрескивание во время автоматического размораживания.• Щелчки перед началом работы компрессора. |

УСТРАНЕНИЕ НЕПОЛАДОК

| Проблема | Возможные причины |
|--|---|
| Безостановочно работающий мотор. | <p>В следующих случаях, шум работающего мотора является нормой:</p> <ul style="list-style-type: none">• Температура установлена ниже необходимой.• В холодильник недавно был помещен большой объем теплых продуктов.• Температура окружающей среды очень высока.• Двери открыты продолжительное время, либо часто открываются.• После первого включения холодильника либо включения после длительного перерыва. |
| Внутри холодильника наблюдается слой инея. | <p>Убедитесь, что продукты не препятствуют циркуляции воздуха. Проконтролируйте, чтобы дверь была плотно закрыта.</p> |
| Температура внутри слишком высокая. | <p>Возможно, Вы оставили двери открытыми надолго, слишком часто открывали двери, что-то мешает дверям закрыться, холодильник установлен без соблюдения необходимой дистанции от стен, электроприборов и т.п.</p> |
| Температура внутри слишком низкая. | <p>Повысьте температуру на панели управления.</p> |
| Двери с трудом закрываются. | <p>Проверьте угол наклона холодильника. Фронтальная часть холодильника должна быть на 10-15 мм выше задней, чтобы дверь возвращалась в закрытое положение.</p> |
| Не работает освещение внутри холодильной камеры. | <ul style="list-style-type: none">• Повреждена светодиодная лампа. Произведите замену.• Система управления отключила освещение, так как дверь была открыта в течение долгого времени. Снова закройте и откройте дверь для активации функции. |

УСТРАНЕНИЕ НЕПОЛАДОК

Если устранить проблему не удалось, обратитесь в авторизованный сервисный центр.



Внимание! Ни при каких обстоятельствах не пытайтесь ремонтировать холодильник самостоятельно. Ремонт, выполненный неопытными людьми, может привести к травмам или серьезным неисправностям.

Этот прибор должен обслуживаться уполномоченным инженером авторизованного сервисного центра, а при ремонте использоваться только оригинальные запасные части.

ЗАМЕНА ЛАМПЫ ОСВЕЩЕНИЯ

В холодильном отделении установлено светодиодное освещение. В случае отсутствия света при открывании двери, проверьте наличие электропитания.



Не производите самостоятельную замену светодиодной лампы! Если светодиодная лампа повреждена, свяжитесь со специалистом авторизованного сервисного центра.

ИНФОРМАЦИЯ О ТРАНСПОРТИРОВКЕ

- Сохраняйте оригинальную упаковку.
- Перевозите в оригинальной упаковке, придерживайтесь требований указательных знаков по транспортировке, имеющих на упаковке.
- Если оригинальная упаковка отсутствует, то примите меры, чтобы уберечь прибор от внешних ударов. Не кладите на него тяжести.
- При транспортировке холодильника держите или ставьте его вертикально. Передвигая холодильник, не наклоняйте его более чем на 45° от вертикального положения. В случае транспортировки на боку, холодильник должен отстояться вертикально не менее 24 часов.

УТИЛИЗАЦИЯ

Упаковка изготовлена из экологически чистых материалов, которые можно без ущерба для окружающей среды подвергать переработке, складировать на специальных полигонах для хранения отходов и утилизировать. Упаковочные материалы имеют соответствующую маркировку. Символ на изделии или его упаковке указывает, что оно не подлежит утилизации в качестве бытовых отходов. Изделие следует сдать в соответствующий пункт приема электронного и электрооборудования для последующей утилизации. Соблюдая правила утилизации изделия, вы поможете предотвратить причинение ущерба окружающей среде и здоровью людей, который возможен вследствие неподобающего обращения с подобными отходами. За более подробной информацией об утилизации изделия просьба обращаться к местным властям, в службу по вывозу и утилизации отходов или в магазин, в котором вы приобрели изделие.



СЕРВИСНОЕ ОБСЛУЖИВАНИЕ

СЕРВИСНОЕ ОБСЛУЖИВАНИЕ ПОСЛЕ ПРОДАЖИ

Просим вас придерживаться следующих мер:

1. При покупке товара требуйте, чтобы продавец поставил свою отметку в гарантийном талоне.
2. Используйте изделие в соответствии с инструкциями по эксплуатации.
3. Если у Вас возникнут вопросы по изделию, Вы можете обратиться в пункты обслуживания по адресам, указанных в гарантийном талоне.
4. По окончании сервисных работ, не забудьте потребовать у сервисного специалиста отметку в гарантийном талоне.
5. Официальный срок службы изделия составляет 10 лет. Учитывая надежность и высокое качество, фактический срок службы может быть существенно выше официального.
6. Гарантийный срок изделия указан в гарантийном талоне, который вложен с инструкцией по эксплуатации.

На всю электротехническую продукцию MAUNFELD распространяется действие Технического Регламента Таможенного Союза :

ТР ТС 004/2011 – «О безопасности низковольтного оборудования».

ТР ТС 020/2011 – «Электромагнитная совместимость технических средств».

ТР ЕАЭС 037/2016 – «Об ограничении применения опасных веществ в изделиях электротехники и радиоэлектроники».

ИНФОРМАЦИЯ ОТ ПРОИЗВОДИТЕЛЯ

Каждый холодильник MAUNFELD имеет уникальный серийный номер. Серийный номер указан на бирке, расположенной на боковой стенке внутри холодильника. Дата производства изделия указана в серийном номере изделия.

Серийный номер состоит из букв и цифр:
Пример:

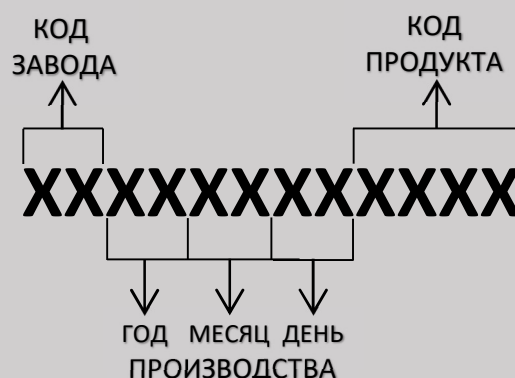

| | |
|---|--|
| Торговая марка | MAUNFELD |
| Тип продукции | Холодильник-морозильник |
| Модель | MFF186NFRBG / MFF186NFRR MFF186NFRB / MFF186NFxx |
| Изготовитель | Changhong Meiling CO. Ltd Адрес: No. 2163 Lianhua Road, Hefei, Anhui, China, Китай |
| Уполномоченное изготовителем лицо - импортер на территории Российской Федерации | ООО «МАУНФЕЛД РУС» 123182, г. Москва, ул. Щукинская, д. 2, эт. 1, пом. 170, каб. 1 www.maunfeld.ru info@maunfeld.ru Тел.+ 7 (495) 380 - 19 - 82 |
| Импортер на территории Республики Беларусь | ООО «МАУНФЕЛД БАЙ» РБ, Минская обл., Минский р-н, Щомыслицкий с/с, район д. Антонишки, д.92, корп.1, пом.4. www.maunfeld.by info@maunfeld.by Тел. +375 17 317-35-35 |



По всем вопросам технического обслуживания, приобретения аксессуаров, а также по вопросам, связанным с региональным сервисным обслуживанием техники MAUNFELD просим вас обращаться в ближайшую авторизованную сервисную службу. Наши специалисты помогут вам в кратчайшие сроки.

Список сервисных центров смотрите на сайте:

www.maunfeld.ru

Производитель оставляет за собой право без предварительного уведомления покупателя вносить изменения в конструкцию и комплектацию изделия, а также в инструкцию по эксплуатации.