

TECHNISCHER PASS

TECHNICAL PASSPORT

РУКОВОДСТВО ПОЛЬЗОВАТЕЛЯ



RFFI 184

MEHRKAMMERKÜHLSCHRANK

FRENCH DOOR REFRIGERATOR

МНОГОКАМЕРНЫЙ ХОЛОДИЛЬНИК

KUPPERSBERG

Mehrkammerkühlschrank



INHALT

WARNUNGEN	3
SICHERHEITSINFORMATIONEN UND VORSICHTSMASSNAHMEN	
Wichtige Gefahrenzeichen.....	6
Geräteanschlüsse.....	7
Sicherheitsinformationen und Vorsichtsmaßnahmen.....	7
GERÄTEBESCHREIBUNG	
Gerätemerkmale	12
Gerätekomponenten	13
Einbaumaße	14
INSTALLATION	
Transport	15
Standortanforderungen	15
Kunststoffbeine einstellen	15
VERWENDUNG DES GERÄTS	
Erste Inbetriebnahme.....	16
So aktivieren und konfigurieren Funktionen	17
Bedienfeld.....	17
Auswahl des Betriebsmodus.....	18
Konfigurieren des Gefrierschrank.....	18
Kühlraum aufstellen.....	18
Taste zum Sperren/Entsperren	19
Offene Tür Alarm.....	20
Kühlraum.....	21
Gefrierschrank	22
Lagerung von Lebensmitteln	23



Lesen Sie diese Bedienungsanleitung sorgfältig durch, bevor Sie das Gerät verwenden. Bitte bewahren Sie es auf und beziehen Sie sich darauf, wenn in Zukunft Fragen auftauchen.



WARNUNGEN

Dieses Gerät kann von Kindern ab 8 Jahren sowie von Personen mit eingeschränkten körperlichen, sensorischen oder geistigen Fähigkeiten sowie von Personen verwendet werden, die nicht über ausreichende Erfahrung und Kenntnisse verfügen, um damit zu arbeiten, jedoch nur, wenn sie beaufsichtigt oder in sicherem Betrieb geschult sind das Gerät und sind sich der möglichen Gefahren bewusst, die mit seiner unsachgemäßen Verwendung verbunden sind. Lassen Sie nicht Kinder mit dem Gerät spielen. Kinder müssen beaufsichtigt werden, damit sie nicht am Gerät herumspielen können. Kinder zwischen 3 und 8 Jahren dürfen Lebensmittel in den Kühlschrank stellen und aus dem Kühlschrank nehmen.

Der Kältemittelkreislauf dieses Geräts enthält Kältemittel R600a (Isobutan), ein umweltfreundliches, aber brennbares Erdgas.

Während des Transports und der Installation des Geräts müssen geeignete Maßnahmen getroffen werden,

um Schäden an den Komponenten des Kühlkreislaufs zu vermeiden.

Kältemittel (R600a) ist eine brennbare Substanz.



Zeichen gemäß ISO 7010
W021 - Warnung;
Brandgefahr / brennbare
Materialien

1. **WARNUNG:** Das Gerät muss so installiert werden, dass ein einfacher Zugang zum Netzstecker möglich ist.
2. **WARNUNG:** Im Falle einer Beschädigung muss das Stromkabel von einem Spezialisten des Herstellers, seinem autorisierten Servicecenter oder einer anderen Person mit den entsprechenden Qualifikationen ausgetauscht werden. Andernfalls können gefährliche Situationen auftreten.
3. **WARNUNG:** Blockieren Sie nicht die Lüftungsöffnungen im Gerätekörper oder im Küchenmodul, in das es eingebaut ist.

Mehrkammerkühlschrank

4. **WARNUNG:** Verwenden Sie keine mechanischen Geräte oder andere Mittel, um den Abtauvorgang zu beschleunigen, es sei denn, diese werden vom Hersteller empfohlen.
 5. **WARNUNG:** Den Kühlkreislauf nicht beschädigen.
 6. **WARNUNG:** Es ist verboten, elektrische Geräte in Aufbewahrungsfächern für Lebensmittel zu verwenden, mit Ausnahme der vom Kühlschrankhersteller empfohlenen.
 7. **WARNUNG:** Dieses Gerät verwendet Kältemittel R600a und Cyclopentan (als Schäumungsmittel). Beide Materialien sind leicht entflammbar. Aus diesem Grund ist es nicht gestattet, das Gerät beispielsweise nach Ablauf seiner Lebensdauer in der Nähe einer offenen Flamme aufzustellen und Arbeiten mit offener Flamme durchzuführen.
 8. **WARNUNG:** Stromschlaggefahr: Vor Inbetriebnahme muss der gelbgrüne Erdungsleiter des Gerätes an das Erdungssystem angeschlossen werden.
 9. **WARNUNG:** Die Entsorgung des Kühlschranks am Ende seiner Lebensdauer sollte gemäß den örtlichen Vorschriften erfolgen.
 10. **WARNUNG:** Kältemittel und Isoliergas sind brennbar. Zur Entsorgung muss das Gerät an ein Zentrum geliefert werden, das auf die Entsorgung dieser Art von Abfällen spezialisiert ist. Setzen Sie das Gerät keiner offenen Flamme aus.
 11. **WARNUNG:** Achten Sie beim Aufstellen des Geräts an den Installationsort darauf, dass das Netzkabel nicht eingeklemmt oder anderweitig beschädigt wird.
 12. **WARNUNG:** Platzieren Sie keine Mehrfachsteckdosen oder tragbaren Stromquellen auf der Rückseite des Geräts.
 13. **WARNUNG:** Befolgen Sie die nachstehenden Anweisungen, um eine Kontamination der Lebensmittel zu vermeiden.
 - ➔ Wenn Sie die Tür längere Zeit offen lassen, kann dies zu einem deutlichen Temperaturanstieg in den Fächern des Geräts führen.
 - ➔ Reinigen Sie regelmäßig Oberflächen, die mit Lebensmitteln in Kontakt kommen können, sowie die äußeren Komponenten des Abflusssystems.
 - ➔ Lagern Sie rohes Fleisch und Fisch im Kühlschrank in geeigneten Behältern, damit diese Produkte nicht mit anderen Produkten in Kontakt kommen und die von ihnen freigesetzten Flüssigkeiten nicht in andere Produkte gelangen können.
- *Mit zwei Sternchen (**) gekennzeichnete Tiefkühlfächer eignen sich zur Aufbewahrung von Tiefkühlkost, zur Aufbewahrung oder Zubereitung von Eiscreme und zur Herstellung von Eiswürfeln.

Mehrkammerkühlschrank

Mit einem (), zwei (**) und drei Sternen (***) gekennzeichnete Zweige eignen sich nicht zum Einfrieren frischer Lebensmittel.

- Wenn der Kühlschrank längere Zeit leer bleiben muss, sollte er ausgeschaltet, aufgetaut, gereinigt, getrocknet und die Tür offen gelassen werden, damit sich im Gerät kein Schimmel bilden kann.

*Bitte beachten Sie die tatsächliche Konfiguration des Geräts.

Das Symbol auf dem Produkt oder seiner Verpackung weist darauf hin, dass



dieses Produkt nicht als normaler Haushaltsabfall zu behandeln ist, sondern an einem Sammelpunkt für das Recycling von elektrischen und elektronischen Geräten abgegeben werden muss. Durch Ihren Beitrag zum korrekten Entsorgen dieses Produkts schützen Sie die Umwelt und die Gesundheit Ihrer Mitmenschen. Umwelt und Gesundheit werden durch falsches Entsorgen gefährdet.



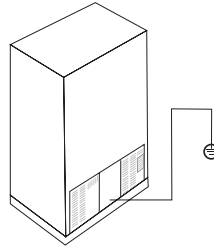

Weitere Informationen über das Recycling dieses Produkts erhalten Sie von Ihrem Rathaus, Ihrer Müllabfuhr oder

dem Geschäft, in dem Sie das Produkt gekauft haben. Auf diese Weise können Sie zu einem umweltfreundlichen Recycling beitragen.



Mehrkammerkühlschrank

**SICHERHEITSINFORMATIONEN UND
VORSICHTSMASSNAHMEN****WICHTIGE GEFAHRENZEICHEN**

	<p>Dieses Handbuch enthält wichtige Sicherheitshinweise. Lesen Sie alle Sicherheitshinweise sorgfältig durch und befolgen Sie alle Anforderungen genau.</p> <p>Dies ist ein Warnzeichen. Dieses Symbol begleitet den Text der Sicherheitshinweise, die Sie über die Gefahren informieren, die zu schweren Verletzungen für Sie oder andere führen können, sogar zum Tod oder zur Beschädigung des Geräts. Vor jeder Sicherheitsanweisung steht ein Warnsymbol und das entsprechende Signalwort „GEFAHR!“, „WARNUNG“ oder „ACHTUNG!“. Diese Wörter haben folgende Bedeutung:</p>
 GEFAHR!	<p>Weist darauf hin, dass die Nichteinhaltung dieser Anforderung zu schweren oder sogar tödlichen Verletzungen führen kann.</p>
 WARNUNG	<p>Weist darauf hin, dass die Nichteinhaltung dieser Anforderung zu schweren oder sogar tödlichen Verletzungen führen kann.</p>
 ACHTUNG!!	<p>Weist auf eine direkt gefährliche Situation hin, die, wenn sie nicht vermieden wird, zu leichten oder mittelschweren Verletzungen oder Schäden am Gerät führen kann.</p>

GERÄTEANSCHLÜSSE

ACHTUNG!!

Dieses Produkt darf nur über ein Netzwerk mit den Parametern 220–240 V / 50 Hz mit Strom versorgt werden. Spannungsabweichungen im Bereich von 187–242 V sind zulässig. Es ist nicht zulässig, das Gerät an ein Netzwerk mit einer anderen Frequenz als 50 Hz anzuschließen.

Um die Sicherheit zu gewährleisten, müssen die Steckdose und das daran angeschlossene Netzkabel einem Strom von mehr als 10 A standhalten.

SICHERHEITSINFORMATIONEN UND VORSICHTSMASSNAHMEN

Befolgen Sie die grundlegenden Sicherheitsvorkehrungen, einschließlich der folgenden, um das Risiko eines Brandes, eines Stromschlags oder von Personenschäden bei Verwendung dieses Produkts zu verringern.

Lesen Sie alle Anweisungen sorgfältig durch, bevor Sie dieses Gerät verwenden.

WARNUNG

Den Kühlkreislauf nicht beschädigen.

Kältemittel können schwere Verletzungen verursachen, wenn es in die Augen gespritzt wird. Wenn versehentlich Kältemittel in Ihre Augen gelangt, suchen Sie sofort einen Arzt in einer medizinischen Einrichtung auf.

Blockieren Sie nicht die Lüftungsöffnungen im Gerätekörper oder im Küchenmodul, in das es eingebaut ist.

Verwenden Sie keine elektrischen Geräte in Aufbewahrungsfächern für Lebensmittel, außer den vom Kühlschrankhersteller empfohlenen.

Verwenden Sie keine mechanischen Geräte oder andere Mittel, um den Abtauvorgang zu beschleunigen, es sei denn, diese werden vom Hersteller empfohlen.

Kältemittel und Isoliergas sind brennbar. Zur Entsorgung muss das Gerät an ein Zentrum geliefert werden, das auf die Entsorgung dieser Art von Abfällen spezialisiert ist. Setzen Sie das Gerät keiner offenen Flamme aus

ACHTUNG!!

Dieses Gerät ist nicht für die Verwendung durch Kinder sowie für Personen mit eingeschränkten körperlichen, sensorischen oder geistigen Fähigkeiten oder

Mehrkammerkühlschrank

mangelnden erforderlichen Erfahrungen und Kenntnissen vorgesehen, es sei denn, sie werden von einer für ihre Sicherheit verantwortlichen Person beaufsichtigt oder von ihnen in Bezug auf sichere Verfahren instruiert Verwendung des Geräts.

Kinder müssen ständig überwacht werden, damit sie nicht mit dem Gerät spielen können.

⚠ GEFAHR!

Verwenden oder lagern Sie keine brennbaren Materialien in der Nähe des Kühlschranks oder darin: Äther, Benzol, Alkohol, Medikamente, Flüssiggas, Aerosole oder Kosmetika. Dies kann zu Explosions- oder Brandgefahr führen.

Lassen Sie Glaswaren nicht im Gefrierschrank oder an dem Ort, an dem Luft aus dem Kühlschrank entweicht, da dies zu einer Explosion oder zu Verletzungen führen kann.

Stellen Sie eine zuverlässige Erdung des Geräts sicher.

Wenn Sie die Erdungsanforderungen nicht vollständig verstehen oder nicht sicher sind, ob das Gerät ordnungsgemäß geerdet ist, wenden Sie sich an einen qualifizierten Elektriker oder Servicetechniker.

Eine unsachgemäße Erdung kann zu einem elektrischen Schlag führen.

Es ist verboten, explosive Substanzen in diesem Gerät zu lagern, z. B. Aerosolbehälter mit brennbaren Flüssigkeiten.

Dieses Gerät ist für den Gebrauch im Haushalt und für ähnliche Anwendungen vorgesehen:

- in Essbereichen von Mitarbeitern von Geschäften, Büros und ähnlichen Einrichtungen;
- in Wohnhäusern; Kunden in Hotels, Motels und anderen Einrichtungen, die für Menschen bestimmt sind;
- In Hostels und Privathotels;
- bei Unternehmen, die sich mit der Zubereitung und Lieferung von Lebensmitteln sowie der Erbringung anderer ähnlicher Dienstleistungen befassen.

Mehrkammerkühlschrank

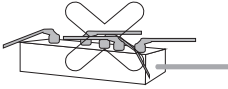

➤ Verwenden Sie zum Anschließen des Geräts eine separate Steckdose.

Das Anschließen mehrerer Geräte an dieselbe Steckdose kann einen Brand verursachen.

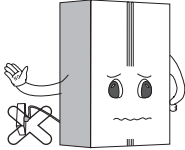

➤ Stellen Sie das Gerät an einem trockenen, gut belüfteten Ort auf.

➤ Das Gerät sollte in der Nähe der Steckdose installiert werden, damit Sie die Stromversorgung im Notfall schnell ausschalten können.



➤ Lassen Sie den Netzstecker nicht nach oben zeigen oder an der Rückseite des Kühlschranks einklemmen.

Dies kann dazu führen, dass Wasser in den Stecker eindringt oder diesen beschädigt, was zu einem Brand oder einem elektrischen Schlag führen kann.



➤ Biegen Sie das Netzkabel nicht übermäßig und quetschen Sie es nicht mit schweren Gegenständen, da dies zu Beschädigungen führen kann. Wenn das Netzkabel beschädigt ist, muss es durch Kontaktaufnahme mit dem Hersteller des Geräts, einer Kundendienststelle oder einem qualifizierten Fachmann ausgetauscht werden, um das Auftreten gefährlicher Situationen zu verhindern.

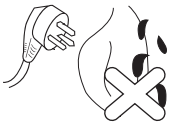

Im Falle einer Beschädigung muss das Stromkabel von einem Spezialisten des Herstellers, seinem autorisierten Servicecenter oder einer anderen Person mit den entsprechenden Qualifikationen ausgetauscht werden. Andernfalls können gefährliche Situationen auftreten.

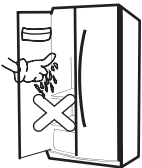

➤ Ziehen Sie das Netzkabel aus der Steckdose, bevor Sie den Kühlschrank reinigen oder die interne Lampe austauschen.

Andernfalls kann es zu einem elektrischen Schlag oder zu Verletzungen kommen.

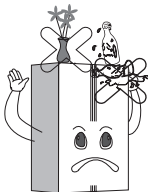

Im Falle einer Beschädigung sollte die LED-Lampe von einem Spezialisten des Herstellers oder einem autorisierten Servicecenter ausgetauscht werden.

Mehrkammerkühlschrank

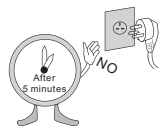

➔ Entfernen Sie Wasser oder Staub mit einem sauberen, trockenen Tuch vom Netzstecker. Berühren Sie den Stecker nicht mit nassen Händen. Stecken Sie den Stecker vollständig in die Steckdose.

➔ Warten Sie mindestens 5 Minuten, bevor Sie den Stecker des Kühlschranks wieder an die Steckdose anschließen.

Andernfalls kann es zu Fehlfunktionen des Gefrierschranks kommen.

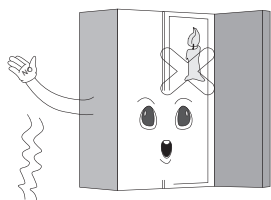

➔ Verwenden Sie den Kühlschrank nicht für Zwecke, für die er nicht vorgesehen war (z. B. zur Aufbewahrung von Medikamenten oder Materialien für Analysen oder Blutproben, nicht auf einem Schiff usw.).

Dies kann zu unvorhergesehenen Risiken führen, z. B. Brandgefahr, Stromschlag, Qualitätsminderung des gelagerten Materials oder gefährliche chemische Reaktionen.



➔ Verwenden Sie keine Luftentfeuchter im Kühlschrank oder brennende Duftkerzen im Kühlschrank, um Gerüche zu entfernen. Dies kann zu Explosions- oder Brandgefahr führen.

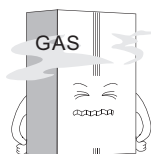

➔ Legen Sie Ihre Hände nicht auf die Tür oder die Türrregale, hängen Sie nicht daran.

Dies kann dazu führen, dass der Kühlschrank herunterfällt oder Ihre Hände beschädigt werden.

Lassen Sie Kinder dies nicht tun.

➔ Berühren Sie im Falle eines Kältemittellecks nicht den Kühlschrank oder den Auslass, an den er angeschlossen ist, und lüften Sie den Raum sofort.

Funken können ein Feuer verursachen oder brennen.

Wenn während der Lieferung, Installation oder Verwendung aufgrund schwerer Schäden am Gerät ein Kältemittelleck auftritt, kann ein versehentlicher Funke einen Brand oder Verbrennungen verursachen.

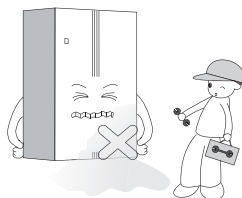

➔ Legen Sie Ihre Hände oder Metallgegenstände nicht in die Luftauslässe, in die Öffnungen in den Paneelen, auf die Unterseite des Kühlschranks und auf den Hitzeschutzmantel (Auslässe) auf der Rückseite.

Mehrkammerkühlschrank

Andernfalls kann es zu einem elektrischen Schlag oder zu Verletzungen kommen.

➔ Geben Sie kein Eis in dünnwandige Kristallbecher oder Keramikschalen.

Dies kann zu Schäden an der Tasse oder der Keramikschale und damit zu Verletzungen führen.

➔ Im Falle einer Beschädigung muss das Stromkabel von einem Spezialisten des Herstellers, seinem autorisierten Servicecenter oder einer anderen Person mit den entsprechenden Qualifikationen ausgetauscht werden. Andernfalls können gefährliche Situationen auftreten.

➔ Verwenden Sie den Kühlschrank nicht, wenn er aufgrund von Überschwemmungen in Wasser getaucht ist.

Dies kann zu Stromschlägen oder Bränden führen.

➔ Stellen Sie den Kühlschrank nicht an einem feuchten Ort oder so auf, dass er Wasser oder Regen bekommen kann.

Eine Verschlechterung oder Beschädigung der Isolierung elektrischer Teile kann zu Stromleckagen führen. Überprüfen Sie Ihren Kühlschrank regelmäßig.

➔ Alle Arbeiten im Zusammenhang mit der Demontage, Reparatur und Änderung des Kühldesigns dürfen nur von qualifizierten technischen Fachleuten durchgeführt werden.

Nicht qualifiziertes Personal kann Verletzungen, Stromschläge oder Brände verursachen.

Mehrkammerkühlschrank

**GERÄTEBESCHREIBUNG****GERÄTEMERKMALE****↪ Energieeinsparung und Geräuschreduzierung**

Es wird aufgrund des ultraschnellen Gefriermodus, des Energiesparmodus, des niedrigen Geräuschpegels und des optimalen Kühlsystems bereitgestellt.

↪ Präzisionssteuerung der Temperatur

Ein Mikrocomputer-Steuerungssystem, das eine unabhängige Parametereinstellung, -regelung und -anzeige der Temperatur in den Gefrier- und Kühlräumen sowie eine genauere Steuerung ermöglicht.

↪ Automatisches Abtauen

Ein spezielles Programm zur Reduzierung von Temperaturschwankungen im Kühlschrank, um die Frische der Produkte zu erhalten.

↪ LED-Anzeige und Touch-Tasten

Ein Bedienfeld, das die entsprechenden Temperatureinstellungen des Kühl- und Gefrierschranks sowie deren Betriebsstatus anzeigt. bequeme Steuerung über Touch-Tasten.

↪ Türalarmsystem

Wenn die Tür länger als 1 Minute geöffnet bleibt, werden Sie vom Alarmsystem daran erinnert, sie zu schließen.

↪ Sicheres und langlebiges gehärtetes Glas

Sicheres und langlebiges gehärtetes Glas, leicht zu reinigen und hat eine lange Lebensdauer.

↪ Leicht zu reinigende abnehmbare Türdichtung

Das Dichtmittel lässt sich sehr leicht von der Tür entfernen und reinigen, hat eine lange Lebensdauer.

Mehrkammerkühlschrank

GERÄTEKOMPONENTEN

Alle Abbildungen in diesem Handbuch sind schematisch; Einige Funktionen und Zubehörteile stimmen möglicherweise nicht vollständig mit dem von Ihnen gekauften Kühlschrank

überein. Das genaue Design und die Konfiguration können je nach Produkt variieren.

Das Aussehen und die Eigenschaften des Produkts können je nach Modell variieren.

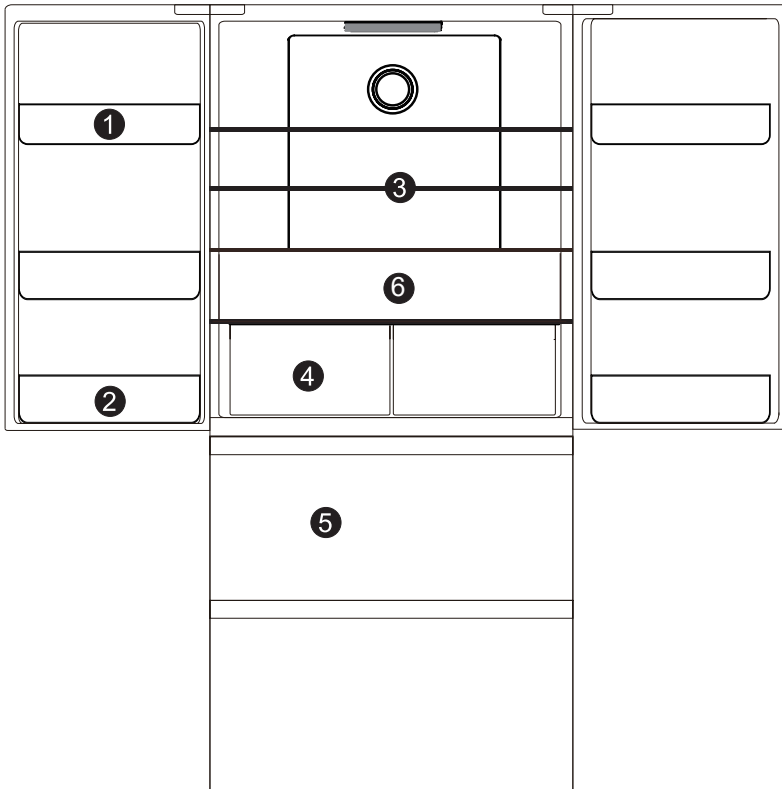

1. Regal an der Tür des Kühlschranks I.
2. Regal an der Tür des Kühlschranks II
3. Glasböden des Kühlschranks
4. Schublade im Kühlschrankfach
5. Gefrierfach Schublade
6. Schublade in voller Breite

Mehrkammerkühlschrank

EINBAUMASSE

Wählen Sie einen geeigneten Ort für die Installation Ihres Geräts - mit flachem Boden und bequemer Verwendung. Stellen Sie das Gerät nicht in der

Nähe von Wärmequellen, an Orten auf, die nicht vor direkter Sonneneinstrahlung geschützt sind, und in Räumen mit hoher Luftfeuchtigkeit.

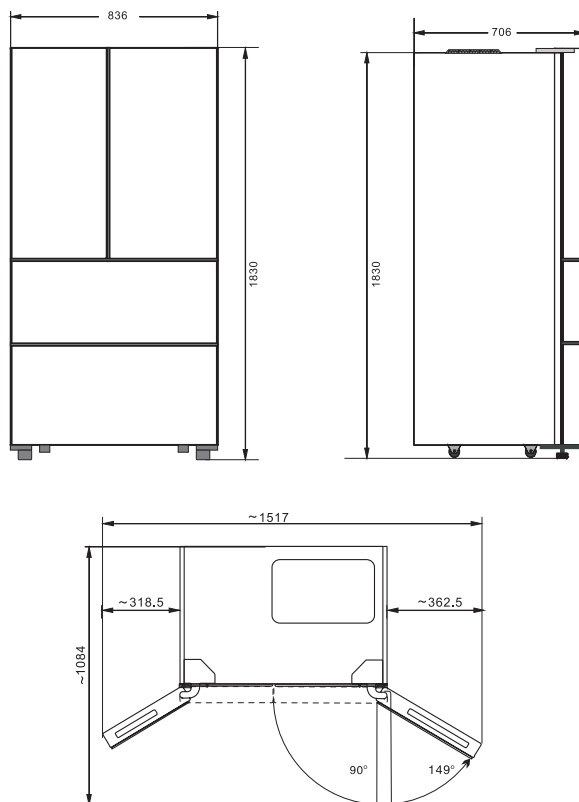

Das in der obigen Abbildung gezeigte Diagramm dient nur zur Installation und stellt kein Bild eines realen Produkts dar. Die spezifischen Abmessungen hängen von dem Modell ab, das Sie gekauft haben.

➔ Es muss ausreichend Platz gelassen werden, um eine ordnungsgemäße

Luftzirkulation um den Kühlschrank herum zu gewährleisten. Wenn ein Regal über dem Kühlschrank platziert oder in einem Schrank installiert wird, stellen Sie sicher, dass der verfügbare Platz die anschließende ungehinderte Bewegung des Kühlschranks gewährleistet.



INSTALLATION

TRANSPORT



➔ Transportieren Sie den Kühlschrank nicht in horizontaler oder umgekehrter vertikaler Position.

➔ Es ist verboten, den Kühlschrank an der Tür oder am Griff zu tragen. Tragen Sie den Kühlschrank, indem Sie ihn unten anheben.

INSTALLATION

SANFORDERUNGEN

➔ Der Kühlschrank muss auf einer festen, ebenen Fläche installiert werden. Wenn eine Abschreibung erforderlich ist, müssen stabile, starre stoßdämpfende Dichtungen aus nicht brennbaren Materialien verwendet werden. Der Kühlschrank darf nicht auf einer Schaumstoffauskleidung installiert werden.

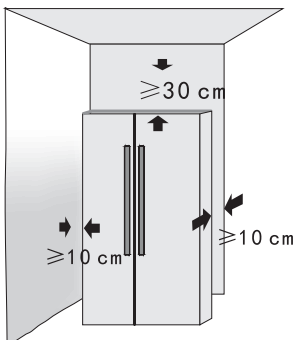

➔ Es ist nicht gestattet, den Kühlschrank an feuchten Orten zu installieren, an denen Spritzwasser möglich ist. Wasser und Schmutz müssen unverzüglich mit einem weichen Tuch entfernt werden, um Rost zu vermeiden, der die elektrischen Eigenschaften des Geräts beeinträchtigen kann.

➔ Stellen Sie den Kühlschrank an einem gut belüfteten Ort auf, lassen Sie ausreichend freien Raum um den Kühlschrank herum und schließen oder blockieren Sie nicht das Luftauslassgitter auf der hinteren Abdeckung des Kompressors auf der Rückseite des Kühlschranks. Stellen Sie den Kühlschrank nicht in der Nähe von Wärmequellen oder an Orten auf, die direktem Sonnenlicht ausgesetzt sind.

EINSTELLEN

➔ Wenn sich der Kühlschrank in der Werksverpackung befindet, sind die Kunststoffbeine des Kühlschranks vollständig mit dem Boden verschraubt. Stellen Sie nach dem Auspacken die Höhe der beiden vorderen Kunststoffbeine mit einem Schraubenschlüssel oder direkt mit Ihrer Hand ein

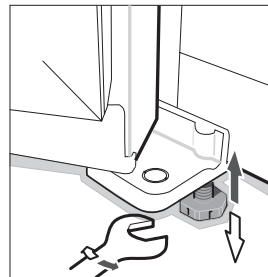

Mehrkammerkühlschrank

➔ Um zu verhindern, dass sich das Gerät bewegt, während des Betriebs übermäßige Vibrationen oder Geräusche auftreten, müssen die Kunststofffüße und die hinteren Rollen den Boden berühren.

Wenn Sie den Kühlschrank an einen anderen Ort bringen müssen, schrauben Sie die Kunststoffbeine fest, indem Sie sie gegen den Uhrzeigersinn drehen, damit sie die Bodenoberfläche nicht berühren, und bewegen Sie den Kühlschrank dann vorsichtig.



VERWENDUNG DES GERÄTS

ERSTE INBETRIEBNAHME

➔ Entfernen Sie sämtliches Verpackungsmaterial, einschließlich Schaumstoffpolster am Boden des Kühlschranks und Klebeband, mit dem das Zubehör in der Verpackung befestigt ist.

➔ Stellen Sie den Kühlschrank in die richtige Position und stellen Sie die Beine auf das gewünschte Niveau ein. Vor dem ersten Gebrauch wird empfohlen, den Kühlschrank zu reinigen.

➔ Entfernen Sie die Folie: Auf das Bedienfeld wird eine transparente Folie geklebt, die die Oberfläche während der Produktion und des Transports vor Kratzern schützt. Sie können dieses Band entweder verlassen oder löschen.

➔ Installieren Sie den Kühlschrank und richten Sie ihn aus, reinigen Sie ihn und lassen Sie ihn ca. 2-6 Stunden aufrecht stehen. Schließen Sie dann den Kühlschrank an die Stromversorgung an, damit er im normalen Modus funktioniert

SO AKTIVIEREN UND KONFIGURIEREN FUNKTIONEN

Einschaltung

➔ Schließen Sie das Netzkabel an das Stromnetz an und drücken Sie den Netzschalter.

➔ Beim ersten Einschalten werden die entsprechenden Temperatursollwerte angezeigt (die Temperatur des Kühlschranks ist auf 5°C eingestellt und die Temperatur des Gefrierschranks beträgt -18°C)

Anpassen der LED-Anzeigefunktionen

➔ Wenn Sie es zum ersten Mal einschalten, wird standardmäßig der Energiesparmodus aktiviert: Der Bildschirm arbeitet 20 Sekunden lang und schaltet sich dann aus.

Dieser Modus hilft, Energie zu sparen und die Lebensdauer von LED-Lampen zu verlängern.

Mehrkammerkühlschrank

BEDIENFELD

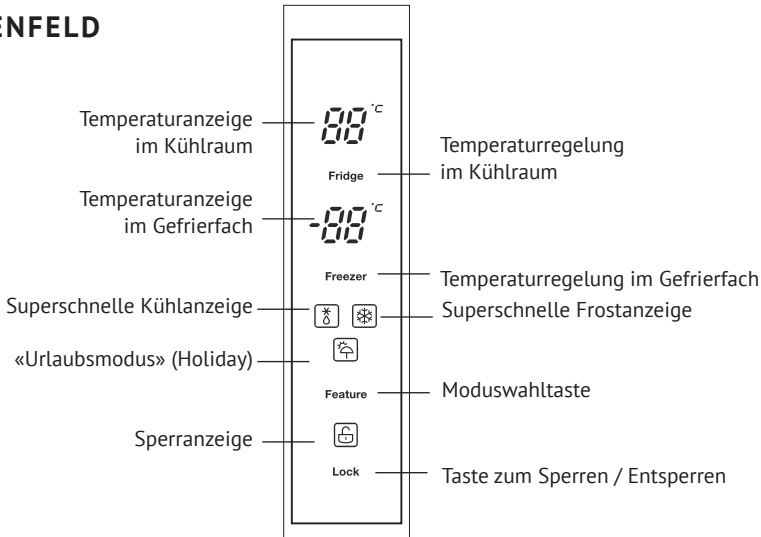

AUSWAHL DES BETRIEBSMODUS

Jedes Mal, wenn Sie die Funktionstaste drücken, werden die Betriebsmodi gewechselt.

➔ **Urlaubsmodus (Holiday)** - Der Kühlschrank arbeitet bei einer Temperatur von 8°C und der Gefrierschrank bei einer Temperatur von -15°C.

➔ **Superschneller Gefriermodus** - Wenn der ultraschnelle Gefriermodus ausgewählt ist, arbeitet der Kompressor im kontinuierlichen Modus, wodurch Produkte schneller eingefroren werden und ihre Frische erhalten bleibt. Der ultraschnelle Gefriermodus wird entweder nach 24 Betriebsstunden oder wenn der Gefrierschrank eine Temperatur von -28°C erreicht, automatisch ausgeschaltet. In diesem Fall erlischt die ultraschnelle Gefrieranzeige und der Gefrierschrank arbeitet weiterhin mit der

für den normalen Betrieb eingestellten Temperatur.

➔ **Ultraschneller Kühlmodus** - Wenn der ultraschnelle Kühlmodus ausgewählt ist, erreicht das Kühlfach in kürzester Zeit die eingestellte Temperatur, um die maximal mögliche Frische der Produkte zu gewährleisten. In diesem Modus ist die eingestellte Temperatur des Kühlraums bei 2°C blockiert. Das Programm läuft nicht länger als 150 Minuten und verlässt diesen Modus dann automatisch, während die ultraschnelle Kühlungsanzeige erlischt, was die Deaktivierung der ultraschnellen Kühlfunktion anzeigt. Das Kühlfach arbeitet weiterhin gemäß der Temperatureinstellung, die vor der Auswahl des ultraschnellen Kühlmodus eingestellt wurde.

Mehrkammerkühlschrank

KONFIGURIEREN DES GEFRIERSCHRANK

Die Standardtemperatur des Gefrierfachs beträgt -18°C . Um die Temperatur zu ändern, drücken Sie die Gefrierschrank-Gefriertaste und wählen Sie die gewünschte Temperatur aus den zyklisch angezeigten Werten aus

**Freezer**

Set Temperature

-18°C -15°C

-19°C -16°C

-20°C -17°C

-21°C

-22°C

-23°C

⚠ ACHTUNG!! Legen Sie keine frischen Lebensmittel direkt auf Tiefkühlkost.

KÜHLRAUM AUFSTELLEN

Die Standardtemperatur des Kühlraums beträgt 5°C . Um die Temperatur zu ändern, drücken Sie die Taste Kühlschrankschrank und wählen Sie die gewünschte Temperatur aus den zyklisch angezeigten Werten aus.

**Fridge**

Set temperature

5°C 8°C

4°C 7°C

3°C 6°C

2°C

OFFENE TÜR ALARM

Wenn die Kühlschrankschranktür länger als 1 Minute geöffnet bleibt, ertönt ein Piepton, der Sie daran erinnert, die Tür zu schließen. Nach dem Schließen der Tür stoppt das Tonsignal automatisch.

TASTE ZUM SPERREN/ENTSPERREN



Lock



➤ Um die Sperre zu aktivieren, drücken Sie die Sperrtaste. Die Sperranzeige (Schlosssymbol) leuchtet auf dem Bedienfeld auf.

➤ Während sich der Kühlschrank in diesem Modus befindet, funktionieren die anderen Tasten auf dem Bedienfeld nicht. Wenn Sie die Tasten berühren, ertönt ein Piepton und die Sperranzeige blinkt.

➤ Um den Sperrmodus zu verlassen, halten Sie die Sperrtaste 3 Sekunden lang gedrückt, bis das Schlosssymbol vom Bedienfeld verschwindet

Mehrkammerkühlschrank

KÜHLSCHRANK

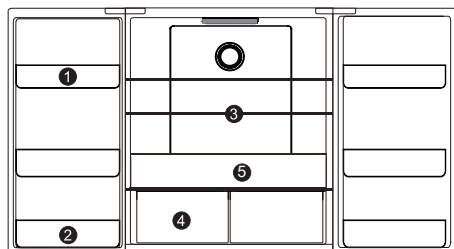

Der Kühlschrank dient hauptsächlich zur Aufbewahrung von Lebensmitteln mit kurzer Haltbarkeit.

➔ Der Kühlschrank eignet sich zur Aufbewahrung von Obst, Gemüse, Getränken und anderen Produkten, die in naher Zukunft als Lebensmittel verwendet werden sollen. Bevor Sie Lebensmittel in den Kühlschrank stellen, sollten Sie sie in einer luftdichten Verpackung verschließen.

Die folgenden Abschnitte des Kühlschranks werden zur Aufbewahrung verschiedener Lebensmittel empfohlen:

1 Oberes Türregal: Milchprodukte, geruchsintensive Produkte usw.

2 Flaschenregal: Lebensmittel in Dosen, usw.

3 Glasregale: Mehlprodukte, Milch usw.

4/5 Schubladen: Obst, Gemüse usw.

➔ **Box für Obst und Gemüse**

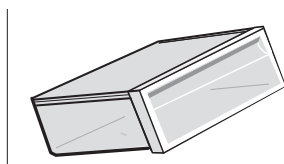

Im Kühlschrank befindet sich eine Box für Obst und Gemüse, die Obst und Gemüse vor Feuchtigkeitsverlust schützt und die erforderliche Luftfeuchtigkeit in der Box aufrechterhält. Die Box eignet sich zur Aufbewahrung von Gemüse und Obst.

➔ **Flaschenregal**

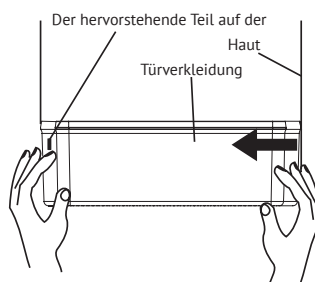

Um das Regal zu entfernen, halten Sie es mit beiden Händen auf beiden Seiten.

Schieben Sie es ohne hervorstehenden Teil von der Seite zur Seite und nach innen in Pfeilrichtung. Drücken Sie fest auf das Regal, bis sich der Riegel am Rand des Flaschenregals von der Nut im Gehäuse löst. Dann kann das Flaschenregal entfernt werden.

Um das Regal zu installieren, halten Sie es mit beiden Händen auf beiden Seiten.

Installieren Sie zuerst die Verriegelung an der Seite des hervorstehenden Teils. Drücken Sie dann die andere Seite vorsichtig nach innen, um sie zu verriegeln.

GEFRIERSCHRANK

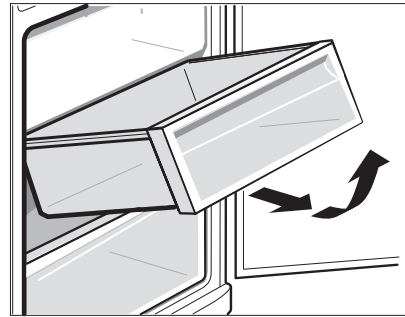
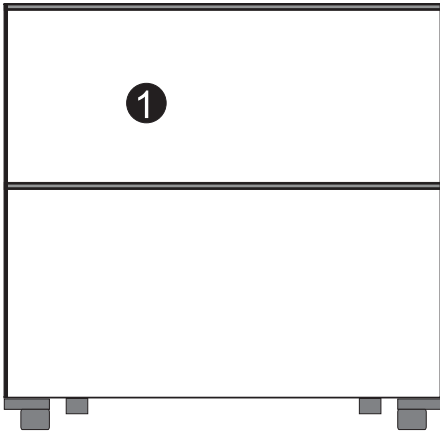

↪ In einem Gefrierschrank werden **Lebensmittel eingefroren, tiefgefrorene Lebensmittel gelagert und Eiswürfel hergestellt.**

Diese Kamera ist für die Langzeitlagerung von Produkten ausgelegt.

Der Gefrierschrank sorgt dafür, dass die Frische der Lebensmittel lange erhalten bleibt. Für die Lagerung wird empfohlen, das Fleisch in Stücke zu schneiden, um die Verwendung zum Kochen zu vereinfachen, und das Datum seiner Platzierung im Gefrierschrank zu notieren, um zu verhindern, dass die zulässige Haltbarkeit überschritten wird.

Die folgenden Gefrierabschnitte werden zur Aufbewahrung verschiedener Lebensmittel empfohlen:

1 Schublade: verpackte Tiefkühlkost usw.

↪ Gefrierfach Schublade

Die obere Schublade des Gefrierschranks dient zum Einfrieren und Lagern großer Mengen von Lebensmitteln, während die untere Schublade hauptsächlich zum Lagern bereits gefrorener Lebensmittel verwendet wird.

⚠ ACHTUNG!!

Lassen Sie Lebensmittel, insbesondere ölige Lebensmittel, nicht in direkten Kontakt mit dem Dichtungsmittel kommen. Wenn Öl oder Fett auf die Innenwände der Kammer gelangt ist, reinigen Sie die Oberfläche sofort, um einen längeren Kontakt mit der Dichtung zu vermeiden, der zu Beschädigungen und Rissen führen kann.

Mehrkammerkühlschrank**LAGERUNG VON
LEBENSMITTELN****⚠ ACHTUNG!!****Anweisungen zur Lagerung von
Lebensmitteln**

Wenn Sie Tiefkühlkost aufbewahren, legen Sie sie in den Gefrierschrank und lagern Sie die Flaschen im Flaschenregal.

➔ Stellen Sie keine Dosenflaschen oder Gläser in den Gefrierschrank, damit sie bei niedriger Temperatur nicht reißen.

➔ Stellen Sie vor dem Einsetzen in den Kühlschrank sicher, dass heiße Lebensmittel auf Raumtemperatur abgekühlt sind, da dies sonst zu einem erhöhten Energieverbrauch führen kann.

➔ Markieren Sie das Datum, an dem die Lebensmittel in den Gefrierschrank gestellt wurden, um zu verhindern, dass sie länger haltbar sind.

➔ Teilen Sie die Produkte in portionierte Portionen oder verpacken Sie sie separat, damit sie schneller gefrieren und nicht miteinander gefrieren.

➔ Verpackungsmaterialien sollten keinen Geruch oder Verschmutzung aufweisen, luft- und wasserundurchlässig (dicht) sein, damit die verpackten Lebensmittelprodukte keine anderen Gerüche aufnehmen und sich ihre Qualität nicht verschlechtert.

➔ Stellen Sie nicht zu viele frische Lebensmittel gleichzeitig in den Gefrierschrank, damit der Kühlschrank seine Leistung nicht überschreitet.

➔ Aufgetaute Lebensmittel sollten nicht erneut eingefroren werden, es sei denn, sie werden als letztes Gericht gekocht, da dies sonst die Qualität der Lebensmittel beeinträchtigen kann.

➔ Stellen Sie keine Glasflaschen oder Behälter in den Gefrierschrank oder in die Nähe des Luftauslasses des Kühlschranks. Andernfalls können sie explodieren.

➔ Produkte dürfen die Luftaustrittsöffnungen nicht blockieren, da dies sonst zu einer Störung der normalen Luftzirkulation führen kann.

TIPPS ZUM ENERGIESPAREN

➔ Stellen Sie den Kühlschrank nicht in der Nähe von Wärmequellen auf und setzen Sie ihn nicht direktem Sonnenlicht aus..

➔ Stellen Sie vor dem Einlegen in den Kühlschrank sicher, dass heiße Lebensmittel auf Raumtemperatur abgekühlt sind.

➔ Schließen Sie die Kühlschranktür sofort nach dem Gebrauch, verringern Sie die Öffnungshäufigkeit und den Zeitaufwand im geöffneten Zustand.

➔ Wenn Sie gefrorene Lebensmittel auftauen, können Sie sie in den Kühlschrank stellen, um auch andere Produkte im Kühlschrank abzukühlen.

➔ Blockieren oder bedecken Sie den Temperatursensor nicht mit Lebensmitteln, da sich die Lebensmittel in ausreichendem Abstand vom Sensor befinden sollten.

➔ Stellen Sie während der Reinigung sicher, dass kein Wasser in den Schalter, das Bedienfeld, das Türlicht und das Bedienfeld oben gelangt.

➔ Wischen Sie Schmutz von der Außenseite des Kühlschranks mit einem milden Reinigungsmittel ab, wischen Sie ihn dann mit einem sauberen, weichen Tuch ab und lassen Sie den Kühlschrank eine Weile stehen, damit er vollständig trocken ist.

➔ Verwenden Sie zum Reinigen der Türdichtung nur sauberes Wasser, wischen Sie sie mit einem trockenen Tuch ab und lassen Sie sie auf natürliche Weise trocknen. Wischen Sie den Kühlschrank mit Ausnahme der Türdichtung mit einem weichen, feuchten Tuch ab, das mit warmem Wasser oder einem neutralen Reinigungsmittel angefeuchtet ist.

➔ Waschen Sie den Kühlschrank nicht direkt unter Wasser, da dies zu einer Verschlechterung der elektrischen Isolierung und anderer Eigenschaften führen kann.

➔ Reinigen Sie den Kühlschrank nicht mit Metall, Draht oder anderen harten Bürsten, Scheuermitteln, stark alkalischen Reinigungsmitteln oder brennbaren oder giftigen Reinigungsflüssigkeiten.

Stecken Sie nach der Reinigung den Netzstecker des Kühlschranks in die Steckdose und schalten Sie den Kühlschrank ein.



PFLEGE

AUFTAUEN

➔ Dieses Gerät ist mit einer automatischen Abtaufunktion ohne manuelle Steuerung ausgestattet.

REINIGUNG

Vorsichtsmaßnahmen für die Innen- und Außenreinigung des Kühlschranks:

➔ Trennen Sie das Gerät vor der Reinigung unbedingt von der Stromversorgung, indem Sie den Stecker aus der Steckdose ziehen.

Mehrkammerkühlschrank

**ALLGEMEINE
INFORMATIONEN****Im Urlaub**

➔ Wenn Sie in den Urlaub fahren möchten, wird empfohlen, den Kühlschrank auf Dauerbetrieb umzustellen und Produkte darin zu belassen, die für diesen Zeitraum gelagert werden können. Wenn Sie den Kühlschrank anhalten möchten, entfernen Sie alle Produkte, ziehen Sie das Netzkabel ab, reinigen Sie das Innere des Kühlschranks vollständig und lassen Sie die Tür offen, um Gerüche zu vermeiden.

Im Falle eines Stromausfalls

➔ Ein kurzfristiges Abschalten der Stromversorgung des Kühlschranks wirkt sich in der Regel nicht auf die Temperatur im Kühlschrank aus. Wenn der Stromausfall jedoch über einen längeren Zeitraum andauert, sollten Sie die Häufigkeit des Öffnens der Kühlschranktür verringern und keine frischen Lebensmittel hineinlegen.

➔ Wenn Sie einen geplanten Stromausfall bemerken, können Sie die ultraschnelle Gefrierfunktion aktivieren, um die Temperatur im Kühlschrank auf den niedrigsten Wert zu senken.

Zuschaltung

➔ Während des normalen Gebrauchs wird nicht empfohlen, den Kühlschrank anzuhalten oder mit dem Netzschalter auszuschalten, da dies die Lebensdauer des Kühlschranks verkürzen kann.

**PHÄNOMENE, DIE BEI
NORMALEM GEBRAUCH
AUFTRETEN KÖNNEN****➔ Die Tasten reagieren nicht auf drücken**

Überprüfen Sie den Status des Bedienfelds. Möglicherweise befindet sich der Kühlschrank im Sperrmodus. Im Sperrmodus funktionieren die Tasten nicht.

➔ Niederspannung, Kompressor startet nicht

Um den normalen Betrieb des Geräts zu gewährleisten, müssen Sie einen Spannungsstabilisator mit einer Leistung von mindestens 1000 Watt erwerben.

➔ Das Starten des Kühlschranks dauert lange

Wenn die Umgebungstemperatur zu hoch ist, kann das Starten des Kühlschranks länger dauern.

➔ Heiße Trennwand zwischen Kühl- und Gefrierschrank

Nach einiger Zeit wird die Trennwand zwischen Kühl- und Gefrierschrank heiß - das ist normal.

➔ Das Vorhandensein einer kleinen Anzahl von Kondensattropfen an den Wänden

Wenn die von außen angesaugte Luft mit den kalten Innenflächen des Kühlschranks in Kontakt kommt, kann dies zu Kondensationströpfchen an den Wänden führen.

Bei erhöhter Luftfeuchtigkeit kann Feuchtigkeit an der Außenseite des Kühlschranks sowie bei Regen an den Außenverkleidungen kondensieren.

Mehrkammerkühlschrank

Dies ist ein natürliches Phänomen, das aufgrund einer Zunahme der Luftfeuchtigkeit auftritt. Wassertropfen mit einem trockenen Tuch entfernen.

↪ **Lärm bei der Arbeit**

Wenn Sie es zum ersten Mal einschalten, wird der Kühlschrank mit maximaler Leistung betrieben, um eine schnelle Kühlung zu gewährleisten, und das Geräusch kann laut erscheinen. Nachdem die Innentemperatur unter einen bestimmten Wert gefallen ist, wird das Geräusch schwächer.

Wenn der Kompressor zu arbeiten beginnt oder wenn er Temperatur ausgesetzt ist, beginnen sich verschiedene Teile auszudehnen

oder zusammenzuziehen, hören Sie verschiedene Geräusche - dies ist normal.

↪ **Heißer Kompressor**

Wenn das Gerät in Betrieb ist, erreicht die Temperatur der Außenfläche des Kompressors mehr als 80 ° C. Berühren Sie den Kompressor nicht - dies kann zu schweren Verletzungen führen.

↪ **Der Kompressor läuft lange**

Wenn die Umgebungstemperatur zu hoch ist oder zu viele frische Produkte in den Kühlschrank gestellt werden, dauert es eine beträchtliche Zeit, bis sie abgekühlt sind. Danach beginnt das Gerät im normalen Modus mit der eingestellten Temperatur zu arbeiten.

FEHLERBEHEBUNG

Bevor Sie sich an ein Servicecenter wenden, lesen Sie bitte die folgenden Informationen. Dies spart Ihnen Zeit und Geld. Diese Liste enthält eine Beschreibung der häufigsten Fälle, die nicht mit Herstellungsfehlern oder Materialien in dem von Ihnen gekauften Gerät zusammenhängen.

Abweichung vom Normalbetrieb	Mögliche Ursachen	Lösungsmethode
Das Bedienfeld leuchtet nicht	Der Netzstecker des Geräts ist nicht richtig eingesteckt. Die Sicherung / der Leistungsschalter am Netzschalter ist ausgeschaltet.	Überprüfen Sie den Stromanschluss. Die Sicherung / der Leistungsschalter muss eingeschaltet sein.
Ein Piepton ertönt	Die Tür wird nicht länger als 1 Minute fest geschlossen oder offen gelassen.	Schließen Sie die Tür vollständig.
Kompressor funktioniert nicht	Das Gerät befindet sich im Abtaumodus. Das Gerät ist nicht eingeschaltet.	Dies ist ein normaler Zustand zum Auftauen. Überprüfen Sie den Stromanschluss.

Mehrkammerkühlschrank

<p>Kompressor läuft zu lange</p>	<p>Sie haben kürzlich den Kühlschrank vom Stromnetz getrennt.</p> <p>Sie stellen sofort zu viele frische oder warme Lebensmittel in den Kühlschrank.</p> <p>Zu oft wurden Kühlschranktüren geöffnet oder zu lange offen gelassen.</p>	<p>Es dauert mehrere Stunden, bis der Kühlschrank vollständig abgekühlt ist.</p> <p>Warme Speisen können den Dauerbetrieb des Kühlschranks erhöhen, der zum Erreichen der eingestellten Temperatur erforderlich ist.</p> <p>Der Empfang von warmer Luft im Kühlschrank führt zu einer Verlängerung der Betriebsdauer. Reduzieren Sie die Häufigkeit des Öffnens der Kühlschranktür.</p>
<p>Lärm durch Vibration</p>	<p>Unebener oder instabiler Boden.</p> <p>Die Gegenstände auf dem Kühlschrank vibrieren.</p> <p>Der Kühlschrank kommt mit einer Wand oder Möbeln in Kontakt.</p>	<p>Überprüfen Sie die Bodenstruktur - der Boden sollte flach und fest sein und auch der Belastung durch das Gewicht des Kühlschranks standhalten.</p> <p>Gegenstände aus dem Kühlschrank nehmen. Bewegen Sie den Kühlschrank so, dass er weder die Wand noch die Möbel berührt.</p>

Beachten Sie!

Produktstörungen sind auch nicht:

<p>Kühlschränke</p>	<p>Ändern der Farbe der Materialien des Produkts während des Betriebs des Produkts</p>
	<p>Kühlmittelflussgeräusch während des Kompressorbetriebs</p>
	<p>Leichte technische Gerüche von Kunststoff in einem neuen Produkt</p>
	<p>Trübung des Kunststoffs und Veralterung der Gummielemente des Produkts im Laufe der Zeit</p>

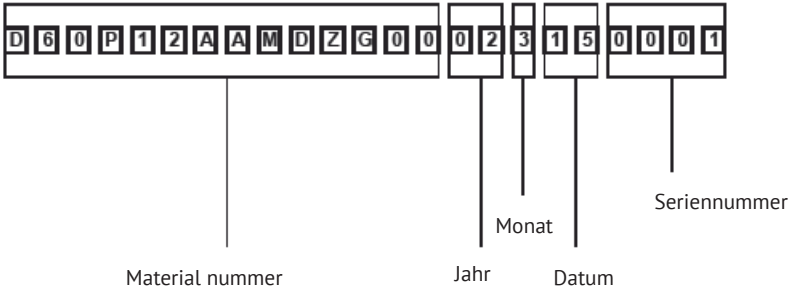
SERIENNUMMER:**Hersteller:**

Hefei Snowky Electric Co., Ltd.
 Nr. 369, Qingluan Straße, wirtschaftliche und technologische Entwicklungszone,
 Stadt Hefei, Anhui, P. R. China (230601)

Importeure:

LLC MG Rusland, 141400 Khimki,
 st. Butakovo, gest. 4

Der Hersteller behält sich das Recht vor, Änderungen an Design, Ausstattung von Geräten vorzunehmen.

French door refrigerator



СОДЕРЖАНИЕ

WARNING 3

SAFETY AND WARNING INFORMATION

Basic safety symbol.....

Appliance connection

Safety and warning information

PRODUCT INTRODUCTION

Product features

Product components

Installation dimension

INSTALLATION

Transport

Place environment

Adjust plastic feet

OPERATION

Before using

Starting and functions setting

Control panel

Feature selection

Freezer compartment settings

Refrigerator compartment settings

Lock/unlock button

Open door alarm

Refrigerator chamber

Freezing chamber

Storage of foods

Energy saving tips

MAINTENANCE

Defrosting

Cleaning

General information

Normal phenomena

Trouble shooting



Перед использованием прибора внимательно ознакомьтесь с данной инструкцией по эксплуатации. Пожалуйста, сохраните ее и обращайтесь к ней по мере возникновения вопросов в будущем.



CAUTION

CAUTION This appliance can be used by children aged from 8 years and above and persons with reduced physical, sensory or mental capabilities or lack of experience and knowledge if they have been given supervision or instruction concerning use of the appliance in a safe way and understand the hazards involved. Children shall not play with the appliance. Cleaning and user maintenance shall not be made by children without supervision. Children aged from 3 to 8 years are allowed to load and unload refrigerating appliances.

The refrigerant isobutene (R600a) is contained within the refrigerant circuit of the appliance, a natural gas with a high level of environmental compatibility, which is nevertheless flammable. During transportation and installation of the appliance, ensure that none of the components of the refrigerant circuit becomes damaged. The refrigerant (R600a) is flammable.



Symbol ISO 7010 W021 Warning;
Risk of fire/flammable materials

1. The appliance must be positioned so that the plug is accessible.
2. If the supply cord is damaged, it must be replaced by the manufacturer, its service agent or similarly qualified persons in order to avoid a hazard.
3. WARNING: Keep ventilation openings, in the appliance enclosure or in the built-in structure, clear of obstruction.
4. Do not use mechanical devices or other means to accelerate the defrosting process, other than those recommended by the manufacturer.
5. WARNING: Do not damage the refrigerant circuit.
6. WARNING: Do not use electrical appliances in side the food storage compartments of the appliance, unless they are of the type recommended by the manufacturer.
7. This unit is using R600a as the Refrigerant and cyclopentane as Foaming agent, both of this two kind of material is easy to be burnt, so the abandoned unit should be away from the fire, and can not be treated with fire.

French door refrigerator

8. WARNING: Danger of electrical shock, the yellow-green earthling of this appliance must be earthed before operation.
9. WARNING: Refrigerator discarded after the need for disposal according to local laws and regulation.
10. WARNING: The refrigerant and insulation blowing gas are flammable. When disposing of the appliance, do so only at an authorized waste disposal centre. Do not expose to flame.
11. WARNING: When positioning the appliance, ensure the supply cord is not trapped or damaged.
12. WARNING: Do not locate multiple portable socket-outlets or portable power supplies at the rear of the appliance.
13. WARNING: To avoid contamination of food, please respect the following instructions.

➔ Opening the door for long periods can cause a significant increase of the temperature in the compartments of the appliance.

➔ Clean regularly surfaces that can come in contact with food and accessible drainage systems.

➔ Store raw meat and fish in suitable containers in the refrigerator, so that it is not in contact with or drip onto other food.

*Two star (**) frozen-food compartments are suitable for storing pre-frozen food, storing or making ice-cream and making ice cube.

* One star (*), two star (**) and three star (***) compartments are not suitable for the freezing of fresh food.

–If the refrigerating appliance is left empty for long periods, switch off, defrost, clean, dry, and leave the door open to prevent mould developing within the appliance.

*Please depend on the actual situation of the product.





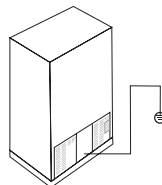

This marking indicates that this product should not be disposed with other household wastes throughout the EU. To prevent possible harm to the environment or human health from uncontrolled waste disposal, recycle it responsibly to promote the sustainable reuse of material resources. To return your used device, please use the return and collection systems or contact the retailer where the product was purchased. They can take this product for environmental safe recycling.





SAFETY AND WARNING INFORMATION

BASIC SAFETY SYMBOL

	<p>This guide contains many important safety messages. Always read and obey all safety messages. This is the safety alert symbol. It alerts you to safety messages that inform you of hazards that can kill or hurt you or others or cause damage to the product. All safety messages will be preceded by the safety alert symbol and the hazard signal word DANGER, WARNING, or CAUTION. These words mean:</p>
 DANGER!	<p>You will be killed or seriously injured if you don't follow the instructions.</p>
 WARNING	<p>You will be killed or seriously injured if you don't follow the instructions.</p>
 CAUTION	<p>Indicates an imminently hazardous situation which, if not avoided, may result in minor or moderate injury, or product damage only.</p>

French door refrigerator

APPLIANCE CONNECTION**⚠ CAUTION**

This product is applicable to 220-240V/50Hz only, and the allowable voltage fluctuation range is 187V~242V. It can not be used if the voltage frequency is not 50Hz.

In order to ensure safety, the socket and its cable must be able to withstand the current of above 10A.

SAFETY AND WARNING INFORMATION

To reduce the risk of fire, electric shock, or injury to persons when using your product, basic safety precautions should be followed, including the following.

Read all instructions before using this appliance.

⚠ WARNING

Do not damage the refrigerant circuit. Refrigerant will cause serious injury when it splashing into the eyes. If it happened please go to hospital immediately. Keep ventilation openings, in the appliance enclosure or in the built-in structure, clear of obstruction.

Do not use electrical appliance inside the food storage chambers of the appliance, unless they are of the type recommended by the manufacturer.

Do not use mechanical devices or other means to accelerate the defrosting process, other than those recommended by the manufacturer.

The refrigerant and insulation blowing gas are flammable. When disposing of the appliance, do so only at an authorized waste disposal centre. Do not expose to flame.

⚠ CAUTION!

This appliance is not intended for use by persons (including children) with reduced physical, sensory or mental capabilities, or lack of experience and knowledge, unless they have been given supervision or instruction concerning use of the appliance by a person responsible for their safety.

Children should be supervised to ensure that they do not play with the appliance.

⚠ DANGER

Do not use or store inflammable materials ether, benzene, alcohol, medicine, LP gas, spray or cosmetics near or in the fridge. It may cause explosion or fire.

French door refrigerator

Do not put glassware in freezing chamber or refrigerator chamber air outlet, it may cause explosion or hurt.

Make sure of grounding.

Consult a qualified electrician or service person if the grounding instructions are not completely understood, or if you have doubts on whether the appliance is properly grounded. The incorrect grounding may cause breakdown and electric shock.

Do not store explosive substances such as aerosol cans with a flammable propellant in this appliance.

This appliance is intended to be used in household and similar applications such as

- staff kitchen areas in shops, offices and other working environments;
- farm houses and by clients in hotels, motels and other residential type environments;
- bed and breakfast type environments;
- catering and similar non-retail applications.

French door refrigerator

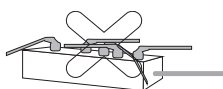

➤ The dedicated outlet should be used. Using several devices at one outlet may cause fire.

➤ Install the appliance in a dry, well ventilated room.

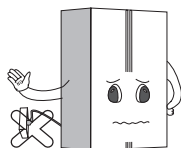

➤ The appliance should be placed close to the socket, it is easy to cut off the power supply at the time of the accident.

➤ Do not allow the power plug to face upward or to be squeezed at the back of the fridge.

Water may be flown into or the plug may be damaged, which causes fire or electric shock.



➤ Do not allow the power cord bent or pressed by the heavy object to be damaged. If it is damaged, it must be replaced by the service agent or a similarly qualified person in order to avoid a hazard.

If the supply cord is damaged, it must be replaced by the manufacturer, its service agent or similarly qualified persons in order to avoid a hazard.



➤ Unplug the power plug when cleaning, handling the interior lamp of the fridge.

It may cause electric shock or injury.

If the LED lamp is damaged, it must be replaced by the manufacturer, its service agent.



➤ Remove water or dust from the power plug with dry clean cloth, do not use wet hands touch it and insert it with the ends of the pins securely connected.

➤ Do not touch food or containers at the freezer with wet hands. It may cause frostbite

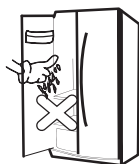

➤ Do not place the heavy object or the dangerous object, cup, flower vase, cosmetics, medicine or any container with water on the fridge.

It may be dropped to cause injury, fire or electric shock when opening or closing the door.

➤ Do not spray water at the outside or the inside of the fridge or do not clean it with benzene or thinner.

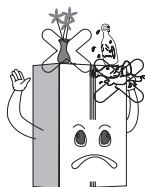

French door refrigerator

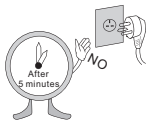

➤ Wait for 5 minutes or longer when reconnecting the plug. It may cause the operation of the freezer to fail.

➤ Do not use the fridge for non-domestic purpose (storing medicine or testing material, blood, using at the ship, etc.) It may cause an unexpected risk such as fire, electric shock, deterioration of stored material or chemical reaction.

➤ Do not use drier to dry the inside, nor light a candle to remove odor. It may cause explosion or fire.

➤ Do not cling to the door or the trays of the door. It may make the fridge fall down or damage the hands. Especially, do not allow the children to do the above.

➤ When gas is leaked, do not touch the fridge or the outlet and ventilate the room immediately. The explosion by spark may cause fire or burn. When the gas is leaked by the severe damage during delivering, installing or using the fridge, any spark may cause fire or burn.

➤ Do not insert the hands or the metal stick into the exit of cool air, the cover, the bottom of the fridge, the heatproof grill (exhaust hole) at the backside. It may cause electric shock or injury.

➤ Do not put ice in thin crystal cup or ceramic ware. It may break cup or ceramic ware to cause injury.

➤ If the supply cord is damaged, it must be replaced by the manufacturer, its service agent or similarly qualified persons in order to avoid a hazard.

➤ Use the submerged the fridge after checking it. It may cause electric shock or fire.

➤ Do not install the fridge in the wet place or the place which water or rain splashes. Deterioration of insulation of electric parts may cause electric leakage. Please check the fridge regularly.

➤ Do not allow any person except the qualified engineer to disassemble, repair or alter the fridge. It may cause injury, electric shock or fire.

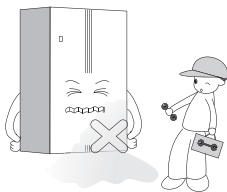
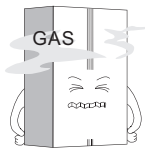
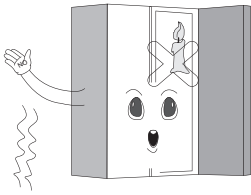

French door refrigerator

**PRODUCT INTRODUCTION****PRODUCT FEATURES****↪ Energy saving and noise reduction**

It contains super freeze,energy saving, noise reduction, optimal refrigeration system to achieve.

↪ Precise temperature control

Microcomputer control system separate to set, control and display the R-temperature and F-temperature, more precise control.

↪ Automatic defrosting

Special program to reduce the temperature fluctuation of the fridge, it's for keeping food fresh.

↪ LED display and touch button

Control board respectively display refrigerator and freezer chamber temperature setting and functional status;touch button operation is convenient.

↪ Door-opening alarm system

If more than 1 minute door-opening, alarm system will remind you to close the door.

↪ Tempered glass,safe and reliable

Tempered glass,safe and reliable, easy clean and durable.

↪ Easy clean and removable door seal

Door seal is easy clean and removable,and long service life.

French door refrigerator

PRODUCT COMPONENTS

All figures in this manual are schematic; some features and devices may not be consistent fully with your refrigerator and the specific structure

and configuration shall be subject to the actual product.

The appearance and specifications of the actual product may differ depending on the model.

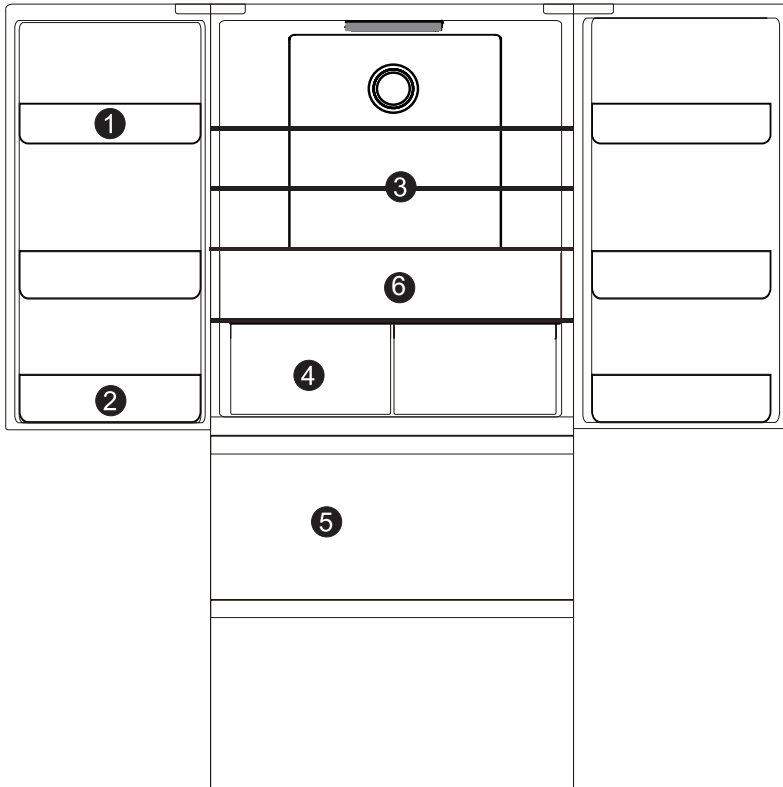

1. Refrigerator door tray I
2. Refrigerator door tray II
3. Refrigerator glass shelves
4. Refrigerator drawer
5. Freezer drawer
6. Full-width Drawer

French door refrigerator

INSTALLATION DIMENSION

Select a good location to place your appliance where it is flat and easy to use. Avoid placing the unit near heat sources, direct sunlight or moisture.

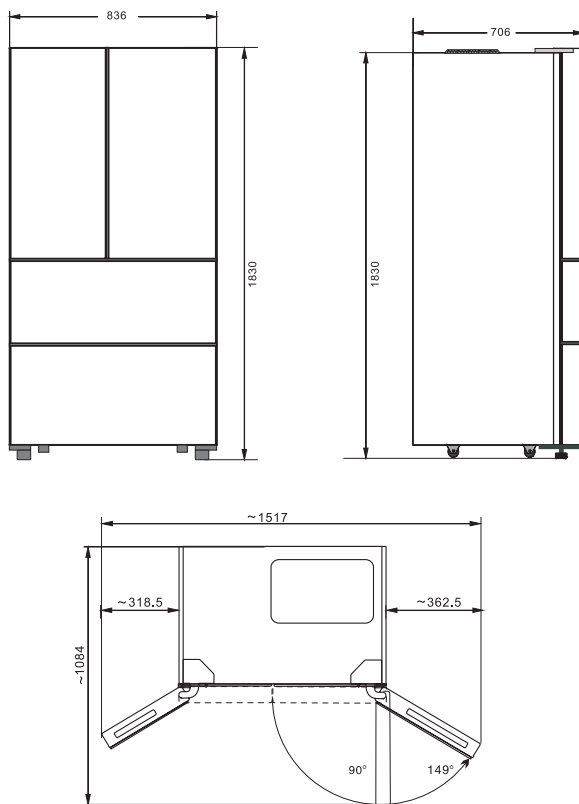

The figure above is schematic for installation only, not representing the actual product. The specific dimension shall be subject to the product that you have bought.

➡ To ensure proper air circulation around the fridge, please maintain sufficient space. If install the top panel or closet, please maintain sufficient space to move when necessary.



INSTALLATION

TRANSPORT



➤ Do not carry the refrigerator horizontally or reversely.

➤ Do not carry the refrigerator by holding the door or handle; the refrigerator shall be carried by lifting the bottom.

PLACE ENVIRONMENT

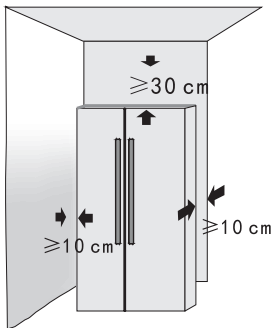

➤ The refrigerator must be placed on a hard, flat ground; if cushioning is needed, stable, hard, nonflammable cushion blocks shall be used, rather than the foam backing of refrigerator.

➤ The refrigerator shall be kept away from damp locations where water is easy to splash; water or dirt shall be removed with soft cloth timely to prevent rusting which may have an effect on the electrical characteristics.

➤ Place the refrigerator in a well-ventilated place, reserve a certain space around and behind the refrigerator, and do not cover or block the air grille on the rear cover plate of compressor at the back of refrigerator; Keep the refrigerator away from heat source or direct sunlight.

ADJUST PLASTIC FEET

➤ When the refrigerator stays in the packing box, plastic feet are in tightened state. After carrying it out from the packing box for placement, please make sure to adjust two front plastic feet until the height is suitable; just adjust two plastic feet with a wrench or directly by hand.

➤ Plastic feet and rear rollers must touch the ground to prevent the refrigerator from movement, vibration or noise. When moving the refrigerator, adjust plastic feet counterclockwise to keep them off the ground, and then push the refrigerator gently to move it.

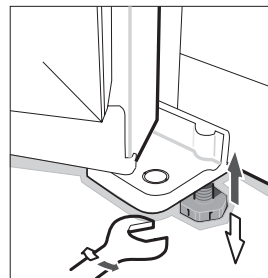

French door refrigerator

**OPERATION****BEFORE USING**

➤ Remove all packages, including the foam backing at the bottom of refrigerator and the tapes fixing accessories in the box.

➤ Place the refrigerator to a proper position, and adjust the feet to level. It is better to clean the refrigerator before use.

➤ Remove the film: There is a layer of transparent film on the panel of our product, which can protect products from being scratched in the process of production and transportation, and you can choose to reserve or remove the film as needed.

➤ Place the refrigerator and adjust to level, clean it, let the refrigerator stand for above 2 ~ 6 hours, and then power on to ensure that the refrigerator can operate normally.

STARTING AND FUNCTION SETTING**Starting**

➤ Connect the power cord, and turn on the power switch.

➤ Upon startup for the first time, the screen will display respective set temperature values (the temperature of refrigerating chamber is set as 5°C, temperature of freezing chamber -18°C)

Function setting of LED display

➤ The default mode is energy saving upon startup: The screen displays for 20 s and then goes off.

This mode to save energy and prolong the service life of LED lights.

CONTROL PANEL

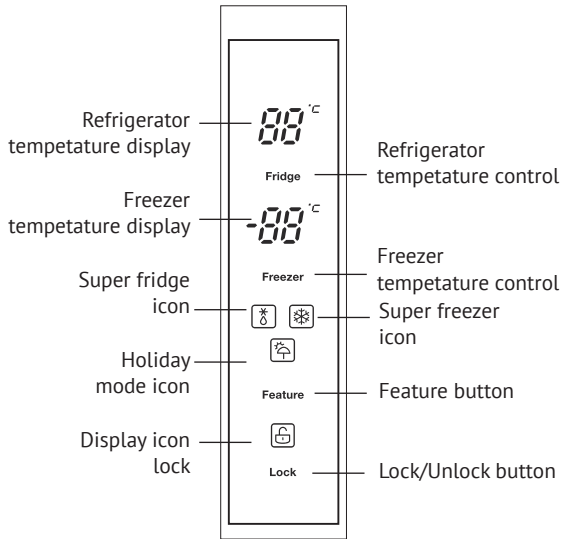

FEATURE SELECTION

Each press of the “Feature” button will cycle through the operating modes.

➔ **Holiday Mode** - the refrigerator will run at 8°C while the freezer will operate at -15°C.

➔ **Super freezer mode** – When the super freezer mode is selected, the compressor will operate continuously to freeze foods faster, and keep them fresh. The super freezer mode will automatically turn off either after 24 hours of operation, or when the freezer reaches -28°C. The super freezer icon will turn off, and the freezer will continue to operate at the normal set temperature.

➔ **Super fridge mode**– When the super fridge mode is selected, the fridge compartment reaches the set temperature in the shortest period, in order to keep the food as fresh as possible. Under this mode, the set temperature of the fridge compartment locks on 2°C. The program runs 150mins maximally then exits automatically, the super fridge icon goes out, which represents the super fridge function is disabled, the set temperature returns to the last one before the super fridge mode operates.

French door refrigerator

FREEZER COMPARTMENT SETTINGS

The default temperature of the freezer is -18°C . To change the temperature press the “Freezer” button to cycle through the set temperatures.

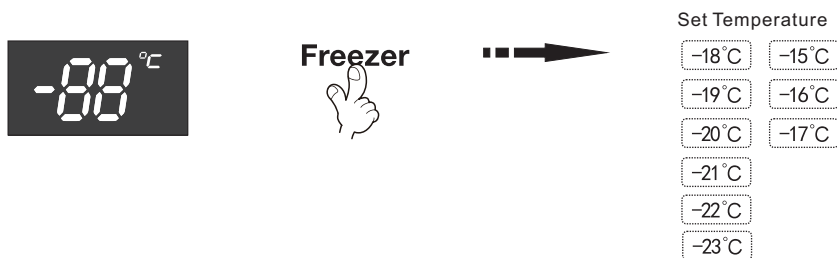

⚠ CAUTION: Do not put fresh foods directly on the frozen foods.

REFRIGERATOR COMPARTMENT SETTINGS

The default temperature of the refrigerator is 5°C . To change the temperature press the “Fridge” button to cycle through the set temperatures.

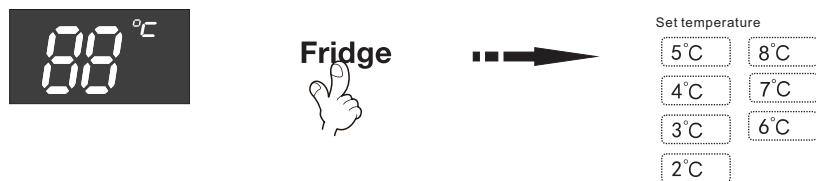
**OPEN DOOR ALARM**

When the refrigerator door is open for above 1 min, the buzzer will alarm to remind users to close the door. After the door is closed, the alarm sound will stop automatically.

LOCK/UNLOCK BUTTON

Lock



- This product has button lock function.
- While the refrigerator is in this mode the other buttons on the control panel will not function, when the buttons are touched a chime will sound and the lock icon will flash.
- To exit lock mode press and hold the lock button for 3 seconds until the icon is no longer displayed.

French door refrigerator

REFRIGERATOR CHAMBER

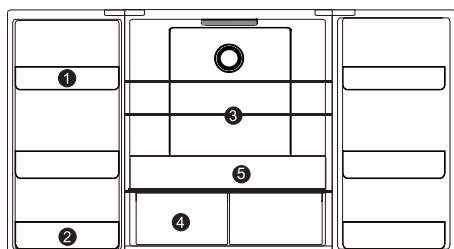

The refrigerator chamber is mainly used to store foods that are preserved for a short time.

The refrigerator chamber is suitable for storing fruits, vegetables, drinks and other foods that will be eaten recently. It is suggested to seal foods and then put them into the refrigerator.

Suggested sections of refrigerator chamber for various foods and variety name:

1. Top tray: dairy products, odorous foods, etc.;
2. Bottle rack: the thin packaging food, etc.;
3. Glass shelf: wheaten foods, milk, etc.;
- 4/5. Drawer: fruits, vegetables, etc.;

➤ Fruit and vegetable box

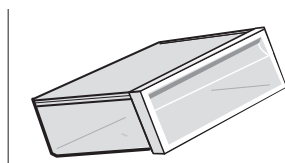

The refrigerating chamber has a fruit and vegetable box, which can retain the moisture of fruits and vegetables and keep the humidity of the box proper. It is suitable for storing fruits and vegetables.

➤ Bottle Shelf

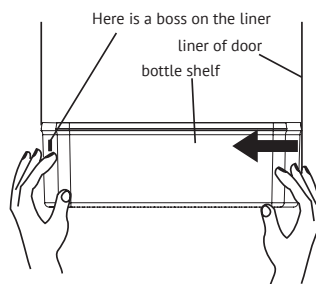

Disassembly: Hold both sides of the bottle shelf with both hands. Push it from the side without the boss and push it inward as the direction of the arrow. When pushing hard, please note that the buckle on the edge of bottle shelf is separated from the groove of the liner. Then bottle shelf can be removed.

Installation: Hold both sides of the bottle shelf with both hands. Install the buckle of the boss side at first. Then push the other side inward slightly, the buckle can be fixed.

FREEZING CHAMBER

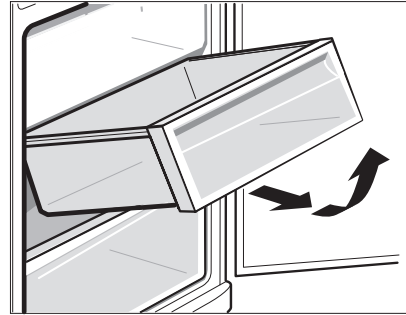
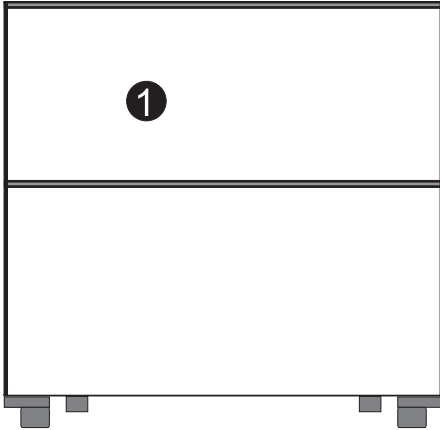

➤ **The freezing chamber is used to freeze foods, store deeply frozen foods and make ice cubes. It can preserve foods for a long time.**

The freezing chamber is suitable for retaining the freshness of foods for a long time. When storing meat, it is suggested to cut the meat into pieces which are easy to take out, and mark the freezing date to prevent foods from exceeding the time limit.

Suggested sections of freezing chamber for various foods and variety name:

1 Drawer: packaged frozen foods, etc.;

➤ **Drawer of freezing chamber**

The upper drawer of freezing chamber can freeze and store large volume foods, and the lower drawer is mainly used to store frozen foods.

⚠ **CAUTION**

The food especially the oily food which stored in refrigerator, please avoid the direct contact with the liner. When the interior stained with oil or oily food soup stains, should be cleaned immediately to avoid the long contact with the liner which may lead to the liner corrosion and cracking.

French door refrigerator

STORAGE OF FOODS**⚠ CAUTION****Instructions for storing foods**

➡ When storing freezing foods, put them to the inside of freezing chamber, other than the bottle rack.

➡ Do not put bottled or canned foods into the freezing chamber to prevent frost cracking.

➡ Before putting hot foods into the refrigerator, cool them to room temperature first; otherwise, they will increase power consumption.

➡ Mark the freezing date on the packaging bag according to different storage lives of foods, so as to prevent foods from exceeding the time limit.

➡ Divide foods into proper pieces and package them separately, which are easy to freeze thoroughly and will not frozen together.

➡ The packaging materials shall be odorless, airtight, watertight and pollution-free, so packaged foods are not easy to taint by other odor, without quality reduction.

➡ Do not put too many fresh foods into the freezing chamber once, preferably not exceeding the freezing capacity value of refrigerator.

➡ Melted foods can not be frozen again, unless they are made into dishes; otherwise, their service quality will be affected.

➡ Glass bottles or glass containers shall not be placed into the freezing chamber or at the air outlet of refrig-

erating chamber duct; otherwise, they may explode.

➡ Foods can not block the air outlet; otherwise, abnormal air circulation will be caused.

ENERGY SAVING TIPS

➡ Make sure to keep the refrigerator away from heat source and direct sunlight.

➡ Before storing hot foods, cool them to room temperature and then put into refrigerator.

➡ Close the door timely, reduce the opening frequency, and shorten the opening time.

➡ When unfreezing frozen foods, you can put them into the refrigerating chamber, which will assist in refrigeration of the refrigerating chamber.

➡ Make sure that the temperature sensor is not covered or blocked by foods, and keep proper distance with foods.



MAINTENANCE

DEFROSTING

➤ This production has automatic defrosting function, without manual operation.

CLEANING

Precautions for internal and external cleaning of refrigerator:

Before cleaning, always turn off the power switch, disconnect the power plug.

➤ During cleaning, make sure that no water will enter the switch, control panel, door lamp and top control box.

➤ Remove dirt from the outside of refrigerator with mild cleaner, then wipe with clean soft cloth, and let the refrigerator dry naturally.

➤ When cleaning door sealing strip, always use clean water, wipe with dry cloth and let it dry naturally. Wet soft cloth with warm water or neutral cleaner to wipe the refrigerator body except the door sealing strip.

➤ It is forbidden to flush the refrigerator directly with water, which will affect electrical insulation properties, etc.

➤ It is forbidden to clean the refrigerator with metal wipers, ware brushes, coarse abrasive cleaners, strong alkaline detergents, or flammable or toxic cleaning fluids.

After cleaning, connect the power plug of refrigerator, and connected with the refrigerator.

GENERAL INFORMATION

On vacation

➤ When you want to leave for vacation, you had better to make the refrigerator operate continuously and leave foods that can be stored for a short time. If you want to stop the refrigerator, remove all foods, disconnect the power plug, clean the inside of refrigerator fully, and open the door to avoid producing abnormal odors.

At power failure

➤ Generally, short-term power failure will not affect the temperature of the refrigerator sharply. However, if power failure lasts for a long time, you shall reduce the opening frequency of refrigerator, and shall not put fresh foods into the refrigerator (prevent rise in the temperature of refrigerator from speeding up).

➤ If you know power failure is coming, you can turn on the “Super Freezer” function in advance to keep the temperature of refrigerator to the lowest value.

Shutdown

➤ Generally, it is not suggested to stop refrigerator or turn off the power switch; otherwise, the life of refrigerator may be affected.

French door refrigerator

NORMAL PHENOMENA**➤ Button failure**

Please check the control board whether the fridge under lock mode. When under lock mode, all buttons can't work.

➤ Low voltage, the compressor can't start

You should purchase pressurizer of more than 1000W when the area of the appliance installation, that's better to protect your fridge.

➤ Long time to start

When the ambient temperature too high, it will take long time to start the appliance.

➤ Middle beams feel hot

Middle beams feel hot after a period of time of the appliance run, it belongs to the normal phenomenon.

➤ Dew drops

When external air flows into the cool inner surface of the fridge, dew drops can be formed.

If the humidity of the installed location is high or during the rainy season, dew drops can form on the outer side of the fridge. This is a natural phenomenon that occurs during the humid weather. Wipe the water drops with a dry cloth.

➤ Noise

When you operate the fridge for the first time, the fridge will operate at high speed to cool fast and the sound can seem louder. When the internal temperature falls below a certain level, the noise will subside.

When the operation of the compressor is starting or ending; various parts expanding/contracting or various control devices operating or temperature change within the fridge, you will hear the sounds, these are normal sounds.

➤ Compressor hot

When working, the temperature of the compressor is more than 80°C, please do not touch the compressor, it may cause serious injury.

➤ Compressor long time running

When the ambient temperature too high or put too much fresh foods into the fridge, it will take long time to cool down until the appliance run at the setting temperature.

TROUBLE SHOOTING

Before calling for service, review this list. It may save you both time and expense. This list includes common occurrences that are not the result of defective workmanship or materials in this appliance.

Fault	Possible cause	Remedial action
No display on the display panel	The mains plug of the appliance is not in the domestic supply is switched off.	Check whether the power is on; the fuse must be switched on.
Alarm sound	Door is slightly open or not close more than 1 minute.	Close the door completely.
The compressor do not work	It's under defrosting mode. Power is not connected well..	it's normal for defrosting; Check whether the power is connected well.
Compressor runs too long	The fridge has recently been disconnected for a period of time; Put too much fresh or hot food; Doors are opened too frequently or too long.	It takes some hours for the fridge to cool down completely; Hot food will cause the fridge to run longer until the desired temperature is reached; Warm air entering the fridge cause it to run longer. Open the door less often.
Vibrating noise	Floor is uneven or weak; Items placed on the top of the fridge are vibrating; Fridge is touching wall or cabinets.	Be sure floor is level and solid and can adequately support fridge; Remove items; Move fridge so that does not touch the wall or cabinets,

Please note!

The following shall not be considered as defects of the Product

Refrigerators	Discoloration of product materials when using the product
	Noise of flowing coolant during compressor operation
	Minor technical smells of plastic coming from a new product
	Blushing of plastic and aging of rubber elements of the product over time

French door refrigerator

SERIAL NUMBER:

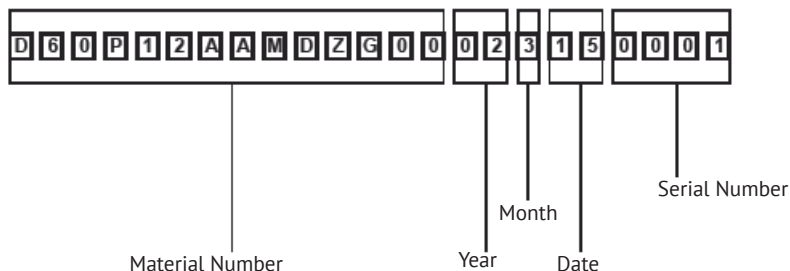
**Manufacturers:**

Hefei Snowky Electric Co.,Ltd.

No.369,Qingluan Road,Economic and Technological Development Zone,Hefei City,AnhuI,P.R.China(230601)

Importers:

LLC «MG Rusland», 141400

Moscow region, Khimki, Butakovo, 4

The manufacturer reserves the right to make any changes to design, outside appearance and scope of supply of appliance.



СОДЕРЖАНИЕ

ПРЕДОСТЕРЕЖЕНИЯ	55
ИНФОРМАЦИЯ ПО ТЕХНИКЕ БЕЗОПАСНОСТИ И ПРЕДОСТЕРЕЖЕНИЯ	
Основные знаки опасности	58
Подключение прибора	59
Информация по технике безопасности и предостережения	59
ОПИСАНИЕ ПРИБОРА	
Особенности прибора	64
Компоненты прибора	65
Установочные размеры	66
УСТАНОВКА	
Транспортировка	67
Требования к месту установки	67
Регулировка пластиковых ножек	67
Включение и настройка функций	68
ИСПОЛЬЗОВАНИЕ ПРИБОРА	
Перед началом использования	68
Панель управления	69
Выбор режима работы	69
Настройка работы морозильного отделения	70
Настройка работы холодильного отделения	70
Сигнализация открытой двери	70
Кнопка блокировки/разблокировки	71
Холодильная камера	72
Морозильная камера	73
Хранение продуктов	74
Рекомендации по экономии энергии	75
ОБСЛУЖИВАНИЕ	
Размораживание	75
Очистка	75
Общие сведения	76
Явления, которые могут возникать при нормальной эксплуатации	76
Устранение неисправностей	78



Перед использованием прибора внимательно ознакомьтесь с данной инструкцией по эксплуатации. Пожалуйста, сохраните ее и обращайтесь к ней по мере возникновения вопросов в будущем.



ПРЕДОСТЕРЕЖЕНИЯ

ПРЕДУПРЕЖДЕНИЕ,

Данным прибором разрешается пользоваться детям в возрасте 8 лет и старше, а также лицам с ограниченными физическими, сенсорными или умственными способностями, а также не имеющим достаточного опыта и знаний для работы с ним, но только в том случае если они находятся под присмотром или были обучены порядку безопасной эксплуатации прибора и знают о возможных опасностях, связанных с его неправильным использованием. Не разрешайте детям играть с прибором. Очистку прибора и уход за ним разрешается выполнять детям только под присмотром взрослого. Детям в возрасте от 3 до 8 лет разрешается помещать продукты внутрь холодильника и извлекать их из него.

В холодильном контуре данного прибора содержится хладагент R600a (изобутан) — природный газ, который является безвредным для окружающей среды, но при этом легковоспламеняющимся веществом.

Во время транспортировки и установки прибора необходимо предпринимать соответствующие меры по предотвращению повреждения компонентов холодильного контура.

Хладагент (R600a) является легковоспламеняющимся веществом.



Знак согласно ISO 7010 W021 — Предупреждение;

Опасность пожара / легковоспламеняющиеся материалы

1. ПРЕДУПРЕЖДЕНИЕ: Прибор должен быть установлен таким образом, чтобы обеспечивался свободный доступ к вилке питания.
2. ПРЕДУПРЕЖДЕНИЕ: В случае повреждения кабель питания должен быть заменен специалистом компании-изготовителя, ее официального сервисного центра или другим лицом, обладающим соответствующей квалификацией. В противном случае возможно возникновение опасных ситуаций.
3. ПРЕДУПРЕЖДЕНИЕ: Не допускайте перекрытия вентиляционных отверстий в корпусе прибора или

Многокамерный холодильник

- кухонном модуле, в который он встраивается.
4. ПРЕДУПРЕЖДЕНИЕ: Не используйте с целью ускорения процесса размораживания механические устройства или иные средства, если только они не рекомендованы компанией-изготовителем.
 5. ПРЕДУПРЕЖДЕНИЕ: Не допускайте повреждения холодильного контура.
 6. ПРЕДУПРЕЖДЕНИЕ: Запрещается использовать в отделениях для хранения продуктов какие-либо электрические устройства, за исключением тех, которые рекомендованы компанией-изготовителем холодильника.
 7. ПРЕДУПРЕЖДЕНИЕ: В данном приборе используется хладагент R600a, а также циклопентан (в качестве пенообразователя). Оба этих материала легко воспламеняются, по этой причине не допускается размещать прибор, например, после окончания срока его службы, рядом с источником открытого огня, а также выполнять с ним какие-либо работы с использованием открытого огня.
 8. ПРЕДУПРЕЖДЕНИЕ: Опасность поражения электрическим током: перед началом эксплуатации желто-зеленый заземляющий проводник прибора должен быть подсоединен к системе заземления.
 9. ПРЕДУПРЕЖДЕНИЕ: Утилизация холодильника по окончании срока его службы должна осуществляться в соответствии с местными нормами и правилами.
 10. ПРЕДУПРЕЖДЕНИЕ: Хладагент и изоляционный газ являются легко воспламеняющимися веществами. Для утилизации прибор необходимо доставить в центр, специализирующийся на утилизации такого типа отходов. Запрещается подвергать прибор воздействию открытого пламени.
 11. ПРЕДУПРЕЖДЕНИЕ: При перемещении прибора в место установки следите за тем, чтобы кабель питания не был пережат или иным образом поврежден.
 12. ПРЕДУПРЕЖДЕНИЕ: Запрещается размещать у задней стенки прибора многоместные розетки или портативные источники питания.
 13. ПРЕДУПРЕЖДЕНИЕ: Во избежание загрязнения пищевых продуктов, пожалуйста, соблюдайте приведенные ниже указания.
 - ➔ Оставление двери открытой на длительное время может приводить к значительному повышению температуры в отделениях прибора.
 - ➔ Регулярно очищайте поверхности, которые могут соприкасаться с пищевыми продуктами, а также внешние компоненты системы слива.
 - ➔ Храните сырое мясо и рыбу в холодильнике в соответствующих контейнерах, так чтобы эти продукты не контактировали с другими продуктами и выделяющиеся ими жидкости не могли попасть на другие продукты.

Многокамерный холодильник

* Отделения для замороженных продуктов, отмеченные двумя звездочками (**), подходят для хранения предварительно замороженных продуктов, хранения или приготовления мороженого и приготовления кубиков льда.

Отделения, отмеченные одной (), двумя (*) и тремя звездами (***), не подходят для замораживания свежих продуктов.

➔ Если холодильник необходимо на длительное время оставить пустым, то его следует выключить, разморозить, очистить, высушить и оставить дверь открытой, так чтобы внутри прибора не могла образоваться плесень.

* Пожалуйста, учитывайте фактическую конфигурацию своего прибора.

типа отходов с применением методов, обеспечивающих рациональное повторное использование ресурсов и материалов.



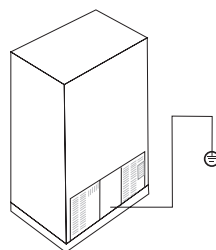
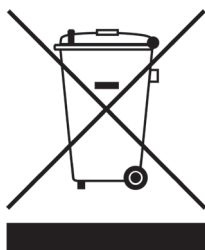

Для возврата отработавшего срок службы прибора воспользуйтесь услугами сети пунктов раздельного сбора отходов или свяжитесь с продавцом, у которого было приобретено данное изделие. Таким образом вы сможете помочь обеспечить безопасную для окружающей среды вторичную переработку.



Наличие этого знака означает, что на территории стран ЕС по окончании срока службы данное изделие не допускается утилизировать вместе с другими бытовыми отходами. Чтобы предотвратить возможное нанесение ущерба окружающей среде или здоровью человека, связанное с неконтролируемым размещением отходов на свалках, необходимо обеспечить надлежащую переработку с учетом

Многокамерный холодильник

**ИНФОРМАЦИЯ ПО ТЕХНИКЕ БЕЗОПАСНОСТИ
И ПРЕДОСТЕРЕЖЕНИЯ****ОСНОВНЫЕ ЗНАКИ ОПАСНОСТИ**

	<p>В данной инструкции содержатся важные указания по технике безопасности. Внимательно прочитайте все указания по технике безопасности и в точности соблюдайте все их требования.</p> <p>Это — предупреждающий знак. Этот знак сопровождает текст указания по технике безопасности, информирующий о наличии опасностей, которые могут причинить серьезные травмы вам или другим лицам вплоть до летального исхода или привести к повреждению прибора. Каждому указанию по технике безопасности предшествует предупреждающий символ и соответствующее сигнальное слово «ОПАСНО!», «ПРЕДУПРЕЖДЕНИЕ» или «ВНИМАНИЕ!». Эти слова имеют следующее значение:</p>
 ОПАСНО!	<p>Указывает на то, что невыполнение приведенного требования может привести к серьезным травмам вплоть до летального исхода</p>
 ПРЕДУПРЕЖДЕНИЕ	<p>Указывает на то, что невыполнение приведенного требования может привести к серьезным травмам вплоть до летального исхода.</p>
 ВНИМАНИЕ!	<p>Указывает на наличие непосредственно опасной ситуации, которая, если ее не предотвратить, может привести к травмам малой или средней тяжести или к повреждению прибора.</p>

ПОДКЛЮЧЕНИЕ ПРИБОРА

ВНИМАНИЕ

Данное изделие предназначено для питания только от сети с параметрами 220–240 В / 50 Гц, при этом допустимо отклонение напряжения в диапазоне 187–242 В. Не допускается подключать прибор к сети, частота которой отличается от 50 Гц.

В целях обеспечения безопасности розетка и подсоединяемый к ней кабель питания должны выдерживать ток свыше 10 А.

ИНФОРМАЦИЯ ПО ТЕХНИКЕ БЕЗОПАСНОСТИ И ПРЕДОСТЕРЕЖЕНИЯ

С целью уменьшения опасности возгорания, поражения электрическим током или травм при использовании данного прибора соблюдайте основные правила техники безопасности, в том числе указанные ниже.

Перед использованием данного прибора внимательно изучите все указания. Не допускайте повреждения холодильного контура.

Хладагент может причинить серьезные травмы при попадании в глаза. Если хладагент случайно попал в глаза, немедленно обратитесь за медицинской помощью в лечебное учреждение.

Не допускайте перекрытия вентиляционных отверстий в корпусе прибора или кухонном модуле, в который он встраивается.

Не используйте никакие электрические устройства в камерах для хранения продуктов, за исключением тех, которые рекомендованы компанией-изготовителем холодильника.

Не используйте с целью ускорения процесса размораживания механические устройства или иные средства, если только они не рекомендованы компанией-изготовителем.

Хладагент и изоляционный газ являются легковоспламеняющимися веществами. Для утилизации прибор необходимо доставить в центр, специализирующийся на утилизации такого типа отходов. Запрещается подвергать прибор воздействию открытого пламени.

ВНИМАНИЕ!

Данный прибор не предназначен для использования детьми, а также лицами с ограниченными физическими, сенсорными или умственными способностями или отсутствием опыта и знаний, за исключением тех случаев, когда они находят-

Многокамерный холодильник

ся под присмотром лица, отвечающего за их безопасность, или инструктируются им относительно порядка использования прибора.

Необходимо постоянно следить за детьми, не допуская, чтобы они играли с прибором.

⚠ ОПАСНО!

Не используйте и не храните рядом с холодильником или внутри него легко воспламеняющиеся материалы: эфир, бензол, спирт, лекарства, сжиженный нефтяной газ, аэрозоли или косметические средства. Это может привести к опасности взрыва или возгорания.

Не оставляйте стеклянную посуду в морозильной камере или в месте выхода воздуха из холодильной камеры, поскольку это может привести к взрыву или травмам.

Обеспечьте надежное заземление прибора.

Если вам не полностью понятны требования по заземлению или вы не уверены, правильно ли выполнено заземление прибора, обратитесь за консультацией к квалифицированному электрику или специалисту по техническому обслуживанию.

Неправильно выполненное заземление может привести к пробое и поражению электрическим током.

Запрещается хранить в данном приборе взрывоопасные вещества, например, аэрозольные баллоны с легковоспламеняющимися жидкостями.

Данный прибор предназначен для использования в домашнем хозяйстве и аналогичного применения:

- в обеденных зонах сотрудников магазинов, офисов и других подобных учреждений;
- в жилых загородных домах; клиентами в гостиницах, мотелях и других учреждениях, предназначенных для проживания людей;
- в хостелах и частных гостиницах;
- на предприятиях, занимающихся приготовлением и доставкой пищи, а также предоставлением других аналогичных услуг.

Многокамерный холодильник

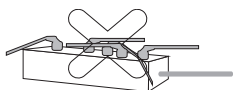

➤ Для подключения прибора следует использовать отдельную розетку. Подключение нескольких приборов к одной розетке может привести к возгоранию.

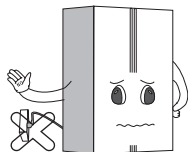

➤ Установите прибор в сухом, хорошо вентилируемом помещении.

➤ Прибор должен быть установлен рядом с розеткой, так чтобы можно было быстро отключить электропитание в случае возникновения аварийной ситуации.

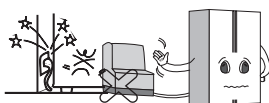

➤ Не допускайте, чтобы вилка питания была направлена вверх или зажата в задней части холодильника.

➤ Это может привести к попаданию воды внутрь или повреждению вилки, с последующим пожаром или поражением электрическим током.



➤ Не допускайте чрезмерного изгибания кабеля питания и не пережимайте его тяжелыми предметами, поскольку это может привести к его повреждению. Если кабель питания поврежден, то в целях предотвращения возникновения опасных ситуаций его необходимо заменить, обратившись в сервисный центр или к квалифицированному специалисту.



➤ В случае повреждения кабель питания должен быть заменен специалистом компании-изготовителя, ее официального сервисного центра или другим лицом, обладающим соответствующей квалификацией. В противном случае возможно возникновение опасных ситуаций.

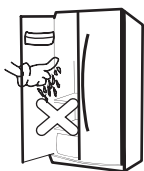

➤ Перед выполнением очистки холодильника или замены внутренней лампы отсоединяйте вилку сетевого кабеля от розетки. В противном случае, это может привести к поражению электрическим током или получению травм. В случае повреждения светодиодная лампа должна быть заменена специалистом компании-изготовителя или ее официального сервисного центра.

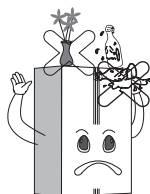

➤ Удаляйте воду или пыль с вилки кабеля питания сухой чистой тканью, не прикасайтесь к вилке мокрыми руками, полностью вставляйте вилку в розетку.

Многокамерный холодильник

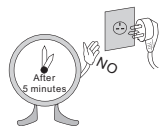

➤ Не дотрагивайтесь до продуктов питания или контейнеров в морозильной камере мокрыми руками. Это может привести к обморожению.

➤ Не оставляйте сверху холодильника тяжелые предметы или другие объекты, которые могут представлять опасность, чашки, цветочные вазы, косметические средства, медицинские препараты или контейнеры с водой.

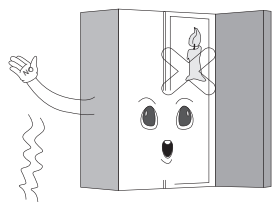

➤ При открытии или закрытии двери холодильника такие предметы могут упасть и привести к травме, возгоранию или поражению электрическим током.

➤ Не распыляйте воду снаружи или внутри холодильника, не используйте для его очистки бензол или разбавители.

➤ Перед повторным подсоединением вилки холодильника к розетке подождите не менее 5 минут.

➤ Не соблюдение этого требования может привести к сбою в работе морозильной камеры.

➤ Не используйте холодильник в целях, для которых он не предназначен (например, для хранения лекарств или материалов для анализа или проб крови, не используйте его на судне и т.д.).

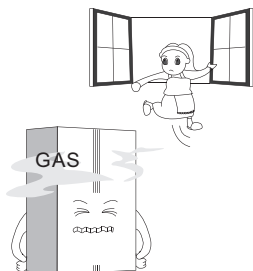

➤ Это может привести к возникновению непредвиденных рисков, например, опасности пожара, электрического удара, ухудшению качества хранимого материала или опасным химическим реакциям.

➤ Не используйте внутри холодильника осушители и не зажигайте внутри холодильника ароматические свечи для удаления запаха. Это может привести к опасности взрыва или возгорания.

➤ Не опирайтесь руками на дверь или полки двери, не весите на них. Это может привести к падению холодильника или повреждению ваших рук. Не допускайте, чтобы это делали дети.

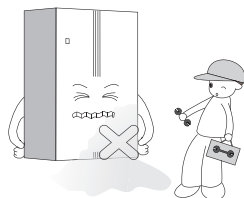

➤ В случае утечки хладагента не прикасайтесь к холодильнику или розетке, к которой он подключен, и незамедлительно проветрите помещение.

➤ Искры могут приводить к пожару или ожогу.

Многокамерный холодильник

- Если из-за сильного повреждения прибора во время его доставки, установки или использования произойдет утечка хладагента, то случайное возникновение искры может вызвать пожар или привести к ожогам.
- Не помещайте руки или металлические предметы в воздуховыпускные отверстия, в отверстия в панелях, днище холодильника и теплозащитную рубашку (выпускные отверстия) с задней стороны.
- В противном случае, это может привести к поражению электрическим током или получению травм.
- Не кладите лед в тонкостенные хрустальные чашки или керамическую посуду.
- Это может привести к повреждению чашки или керамической посуды и вследствие этого к травме.
- В случае повреждения кабель питания должен быть заменен специалистом компании-изготовителя, ее официального сервисного центра или другим лицом, обладающим соответствующей квалификацией. В противном случае возможно возникновение опасных ситуаций.
- Не используйте холодильник, если из-за подтопления он оказался погружен в воду.
- Это может привести к поражению электрическим током или возгоранию.
- Не устанавливайте холодильник во влажном месте или таким образом, что на него может попасть вода или дождь.
- Ухудшение или повреждение изоляции электрических деталей может привести к утечке тока. Регулярно проверяйте работу холодильника.
- **Все работы, связанные с разборкой, ремонтом и изменением конструкции холодильника, должны выполняться только квалифицированными техническими специалистами.** Действия неквалифицированного персонала могут приводить к травмам, поражению электрическим током или возгоранию.

Многокамерный холодильник

**ОПИСАНИЕ ПРИБОРА****ОСОБЕННОСТИ ПРИБОРА****⇒ Энергосбережение и снижение уровня шума**

Обеспечивается за счет режима сверхбыстрого замораживания, режима энергосбережения, пониженного уровня шума, оптимальной системы охлаждения.

⇒ Прецизионное регулирование температуры

Микрокомпьютерная система управления, обеспечивающая независимую настройку параметров, регулирование и отображение температуры в морозильном и холодильном отделениях, более точный контроль.

⇒ Автоматическое размораживание

Специальная программа, обеспечивающая снижения флуктуаций температуры внутри холодильника для сохранения свежести продуктов.

⇒ Светодиодный дисплей и сенсорные кнопки

Панель управления, отображающая соответствующие настройки температуры холодильной и морозильной камер и их рабочее состояние; удобное управление с помощью сенсорных кнопок.

⇒ Система сигнализации открытой двери

Если дверь остается открытой более 1 минуты, то система сигнализации напоминает о том, что ее необходимо закрыть.

⇒ Безопасное и прочное закаленное стекло

Безопасное и прочное закаленное стекло, легко очищается и имеет длительный срок службы.

⇒ Легко очищаемое съемное уплотнение двери

Уплотнитель очень просто снимается с двери и очищается, имеет длительный срок службы.

Многокамерный холодильник

КОМПОНЕНТЫ ПРИБОРА

Все рисунки в этом руководстве являются схематичными; некоторые функции и дополнительные принадлежности могут не полностью соответствовать приобретенному вами

холодильнику, точная конструкция и конфигурация зависят от конкретного изделия.

Внешний вид и характеристики изделия могут отличаться в зависимости от модели.

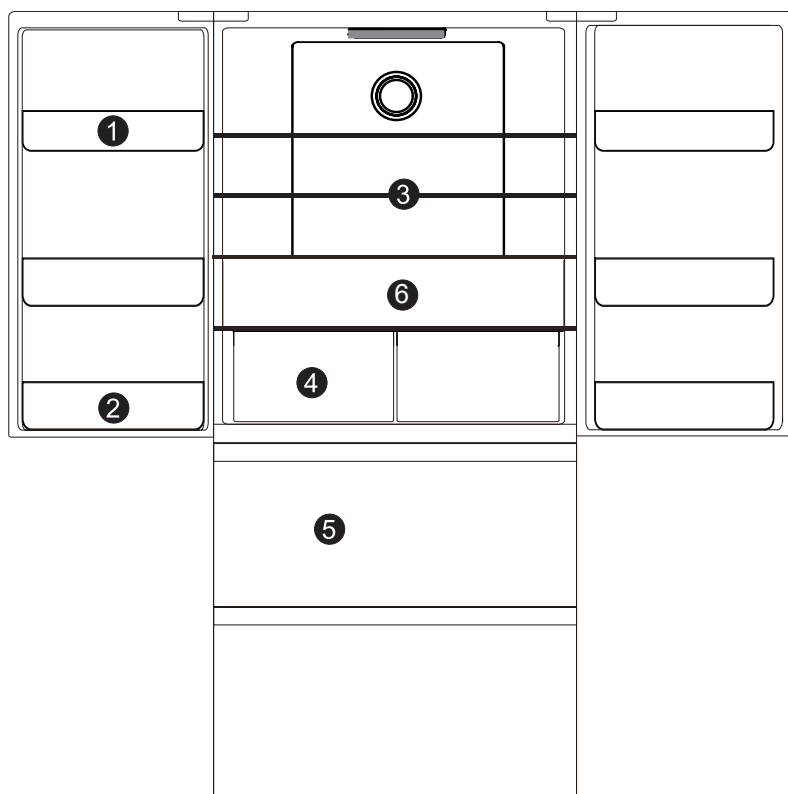

1. Полка на двери холодильника I
2. Полка на двери холодильника II
3. Стеклопакет холодильника
4. Выдвижной ящик холодильного отделения
5. Выдвижной ящик морозильного отделения
6. Широкий ящик

Многокамерный холодильник

УСТАНОВОЧНЫЕ РАЗМЕРЫ

Выберите подходящее место для установки своего прибора – имеющее ровный пол и обеспечивающее удобное его использование. Не раз-

мещайте прибор вблизи источников тепла, в местах, не защищенных от воздействия прямых солнечных лучей, в также в помещениях с высокой влажностью.

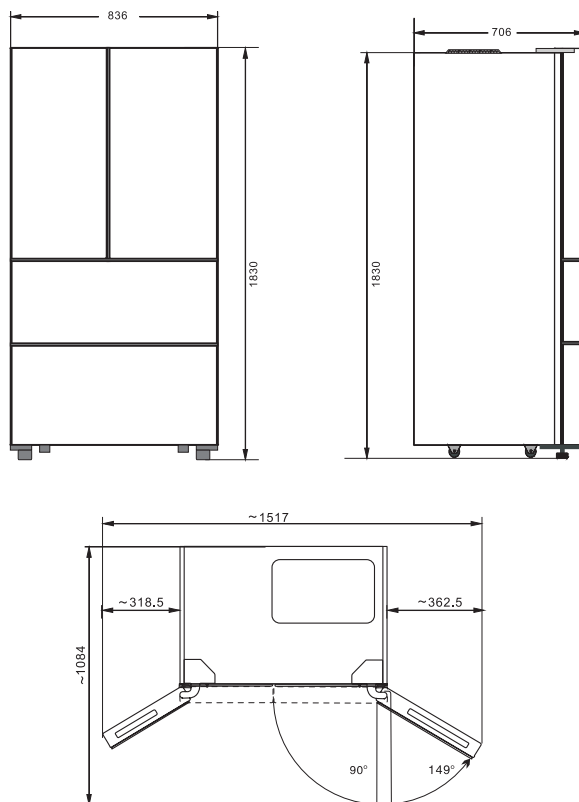

Приведенная на рисунке выше схема предназначена только для монтажа и не представляет собой изображения реального изделия. Конкретные размеры зависят от приобретенной вами модели.

➔ Для обеспечения надлежащей циркуляции воздуха вокруг холодиль-

ника необходимо оставить достаточное свободное пространство. Если над холодильником будет размещена полка или он будет установлен в шкаф, убедитесь в том, что имеющееся пространство обеспечит последующее беспрепятственное перемещение холодильника.

Многокамерный холодильник



УСТАНОВКА ТРАНСПОРТИРОВКА



⇒ Запрещается перевозить холодильник в горизонтальном или перевернутом вертикальном положении.

⇒ Запрещается переносить холодильник, удерживая его за дверь или ручку; переносить холодильник следует, приподнимая его за нижнюю часть.

ТРЕБОВАНИЯ К МЕСТУ УСТАНОВКИ

⇒ Холодильник должен быть установлен на твердой, ровной поверхности; если нужна амортизация, необходимо использовать устойчивые, жесткие амортизирующие прокладки из негорючих материалов, установка холодильника на подкладки из пенопласта не допускается.

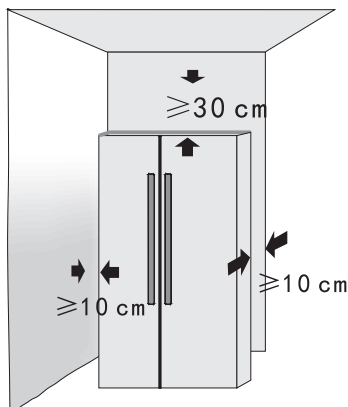

⇒ Не допускается устанавливать холодильник во влажных местах, в которых возможно распыливание воды; воду и загрязнения необходимо своевременно удалять мягкой тканью для предотвращения ржавления, которое может повлиять на электрические характеристики прибора.

⇒ Поместите холодильник в хорошо вентилируемом месте, оставьте достаточное свободное пространство вокруг холодильника и за ним, не закрывайте и не блокируйте воздуховыпускную решетку на задней крышке компрессора в задней части холодильника; не устанавливайте холодильник рядом с источниками тепла или в местах воздействия прямого солнечного излучения.

РЕГУЛИРОВКА ПЛАСТИКОВЫХ НОЖЕК

⇒ Когда холодильник находится в заводской упаковке, пластиковые ножки холодильника полностью прикручены к его дну. После его распаковки отрегулируйте высоту двух передних пластиковых ножек с помощью гаечного ключа или непосредственно рукой.

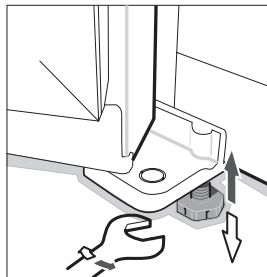

Многокамерный холодильник

⇒ Для предотвращения смещения прибора, излишней вибрации или шума в его работе пластиковые ножки и задние ролики должны касаться пола.

⇒ Если холодильник необходимо переместить в другое место, закрутите пластиковые ножки, поворачивая их против часовой стрелки так, чтобы они не касались поверхности пола, а затем аккуратно передвигайте холодильник.

**ИСПОЛЬЗОВАНИЕ ПРИБОРА****ПЕРЕД НАЧАЛОМ ИСПОЛЬЗОВАНИЯ**

⇒ Удалите весь упаковочный материал, включая пенопластовые подкладки в нижней части холодильника и ленту, фиксирующую принадлежность в коробке.

⇒ Поместите холодильник в правильное положение и отрегулируйте ножки до необходимого уровня. Перед первым использованием рекомендуется выполнить очистку холодильника.

⇒ Снимите пленку: на панель управления наклеена прозрачная пленка, которая защищает поверхности от царапин в процессе производства и транспортировки. Вы можете по своему выбору либо оставить эту пленку, либо удалить ее.

⇒ Установите холодильник и выровняйте его, затем выполните его очистку и оставьте его примерно на 2–6 часов в вертикальном положении, затем подключите холодильник к сети питания, чтобы он начал работать в нормальном режиме.

ВКЛЮЧЕНИЕ И НАСТРОЙКА ФУНКЦИЙ**Включение**

⇒ Подсоедините кабель питания к сети и нажмите кнопку включения прибора.

⇒ При первом включении на экран будут выведены соответствующие заданные значения температуры (температура холодильной камеры установлена на 5 °С, а температура морозильной камеры – на -18 °С)

Настройка функций светодиодного дисплея

⇒ По умолчанию при первом включении активируется режим энергосбережения: экран работает в течение 20 секунд, а затем выключается.

Этот режим способствует экономии электроэнергии и увеличению срока службы светодиодных ламп.

Многокамерный холодильник

ПАНЕЛЬ УПРАВЛЕНИЯ

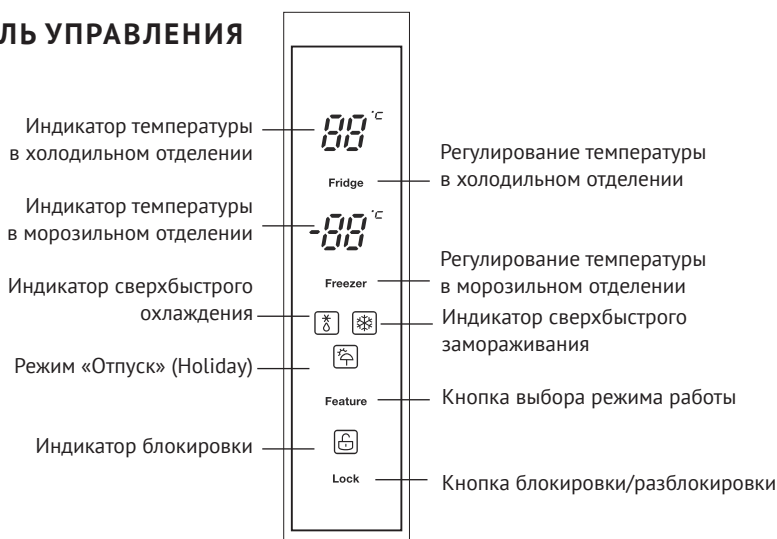

ВЫБОР РЕЖИМА РАБОТЫ

При каждом нажатии кнопки Feature осуществляется циклическое переключение режимов работы.

➔ **Режим «Отпуск» (Holiday)** — холодильная камера будет работать при температуре 8 °С, а морозильная камера — при температуре -15 °С.

➔ **Режим сверхбыстрого замораживания** — если выбран режим сверхбыстрого замораживания, компрессор работает в непрерывном режиме, обеспечивая более быстрое замораживание продуктов и поддержание их свежести. Режим сверхбыстрого замораживания автоматически выключается либо через 24 часа работы, либо при достижении морозильной камерой температуры -28 °С. При этом индикатор сверхбыстрого замораживания гаснет, и морозильная камера продолжает ра-

ботать при температуре, заданной для нормального режима.

➔ **Режим сверхбыстрого охлаждения** — если выбран режим сверхбыстрого охлаждения, холодильное отделение достигает заданной температуры в кратчайшие сроки, чтобы обеспечить максимально возможную свежесть продуктов. В этом режиме заданная температура холодильного отделения блокируется на уровне 2 °С. Программа работает не более 150 минут, а затем автоматически выходит из этого режима, при этом индикатор сверхбыстрого охлаждения гаснет, что свидетельствует об отключении функции сверхбыстрого охлаждения. Холодильная камера продолжает работать в соответствии с настройкой температуры, заданной до выбора режима сверхбыстрого охлаждения.

Многокамерный холодильник

НАСТРОЙКА РАБОТЫ МОРОЗИЛЬНОГО ОТДЕЛЕНИЯ

Температура морозильного отделения по умолчанию составляет $-18\text{ }^{\circ}\text{C}$. Чтобы изменить температуру, нажмите кнопку морозильного отделения Freezer и выберите необходимую вам температуру из циклически выводимых значений.

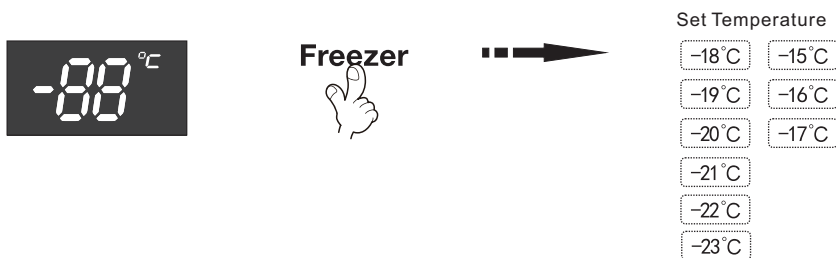

⚠ ВНИМАНИЕ! Не кладите свежие продукты непосредственно на замороженные продукты.

НАСТРОЙКА РАБОТЫ ХОЛОДИЛЬНОГО ОТДЕЛЕНИЯ

Температура холодильного отделения по умолчанию составляет $5\text{ }^{\circ}\text{C}$. Чтобы изменить температуру, нажмите кнопку холодильного отделения Fridge и выберите необходимую вам температуру из циклически выводимых значений.

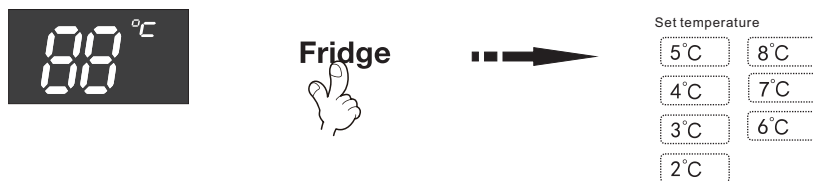

СИГНАЛИЗАЦИЯ ОТКРЫТОЙ ДВЕРИ

Если дверь холодильника будет оставлена в открытом положении более чем на 1 минуту, начнет выдаваться звуковой сигнал, напоминающий о том, что необходимо закрыть дверь. После закрытия двери выдача звукового сигнала прерывается автоматически.

КНОПКА БЛОКИРОВКИ/РАЗБЛОКИРОВКИ



Lock



➤ Для включения блокировки нажмите кнопку Lock («Блокировка»), при этом на панели управления загорится индикатор блокировки (значок замка).

➤ Пока холодильник находится в этом режиме, другие кнопки на панели управления функционировать не будут. Если вы будете прикасаться к кнопкам, будет выдаваться звуковой сигнал и мигать индикатор блокировки.

➤ Для выхода из режима блокировки нажмите и удерживайте кнопку блокировки в течение 3 секунд, пока значок замка не исчезнет с панели управления.

Многокамерный холодильник

ХОЛОДИЛЬНАЯ КАМЕРА

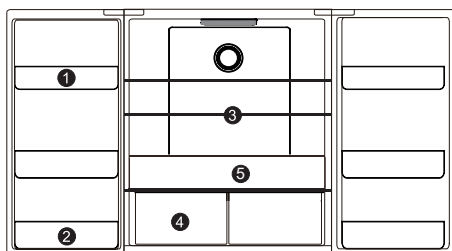

Холодильная камера главным образом используется для хранения продуктов, имеющих короткий срок хранения.

➤ Холодильная камера подходит для хранения фруктов, овощей, напитков и других продуктов, которые планируется использовать в пищу в ближайшее время. Перед тем как помещать продукты в холодильник, рекомендуется запечатывать их в герметичную упаковку.

Для хранения различных продуктов питания рекомендуются следующие секции холодильной камеры:

1. Верхняя полка двери: молочные продукты, продукты с сильным запахом и т.д.
2. Полка для бутылок: продукты в жестяных банках и т.д.
3. Стекланные полки: мучные продукты, молоко и т.д.
- 4/5. Выдвижные ящики: фрукты, овощи и т.д.

➤ Ящик для овощей и фруктов

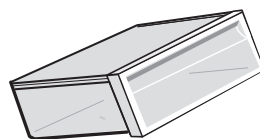

В холодильной камере имеется ящик для фруктов и овощей, который защищает фрукты и овощи от потери влаги, поддерживая необходимый уровень влажности в ящике. Ящик подходит для хранения как овощей, так и фруктов.

➤ Полка для бутылок

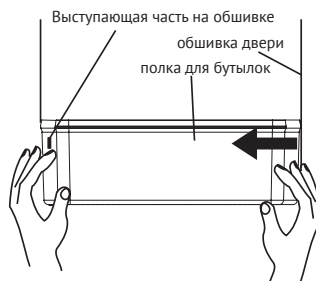

Чтобы снять полку, удерживайте ее за обе стороны двумя руками.

Надавите на нее сбоку со стороны без выступающей части и толкайте ее внутрь по направлению стрелки. Нажимайте на полку с усилием до тех пор, пока фиксатор с края полки для бутылок не отделится от канавки в обшивке. Тогда полку для бутылок можно снять.

Чтобы установить полку, удерживайте ее за обе стороны двумя руками.

Сначала установите фиксатор со стороны выступающей части. Затем слегка надавите с другой стороны вовнутрь, чтобы произошла фиксация.

МОРОЗИЛЬНАЯ КАМЕРА

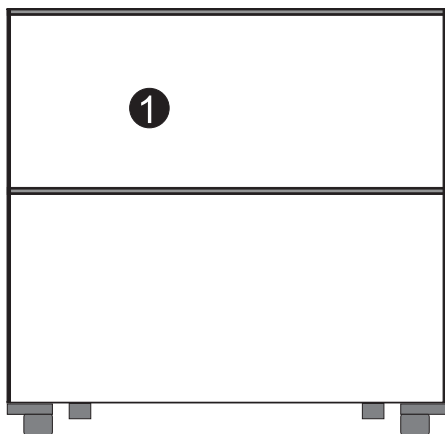

➔ **Морозильная камера** используется для замораживания продуктов, хранения глубоко замороженных продуктов и изготовления кубиков льда.

Эта камера предназначена для длительного хранения продуктов.

Морозильная камера обеспечивает сохранность свежести продуктов питания в течение длительного времени. Для хранения мяса рекомендуется порезать на куски, чтобы упростить его использование для готовки, а также следует отметить дату его помещения в морозильную камеру, чтобы предотвратить превышение допустимого срока хранения.

Для хранения различных продуктов питания рекомендуются следующие секции морозильной камеры:

1 Выдвижной ящик: упакованные замороженные продукты и т.д.

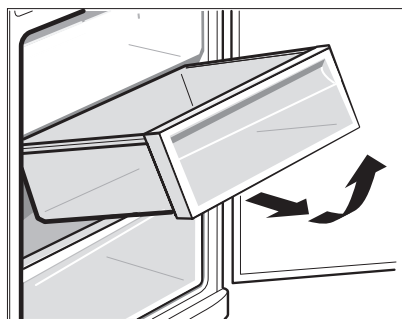

➔ Ящик морозильной камеры

Верхний ящик морозильной камеры предназначен для замораживания и хранения больших объемов продуктов питания, а нижний ящик главным образом используется для хранения уже замороженных продуктов.

⚠ ВНИМАНИЕ!

При хранении пищи, особенно жирной, пожалуйста, не допускайте прямого контакта ее с уплотнителем. Если на внутренние стенки камеры попало масло или жир, следует немедленно очистить поверхность, чтобы предотвратить длительный контакт с уплотнителем, что может привести к его повреждению и растрескиванию.

Многокамерный холодильник

ХРАНЕНИЕ ПРОДУКТОВ**⚠ ВНИМАНИЕ!****Указания по хранению продуктов питания**

➡ При хранении замороженных продуктов, помещайте их внутрь морозильной камеры, бутылки храните на полке для бутылок.

➡ Не помещайте в морозильную камеру бутылки или банки с консервированными продуктами, чтобы предотвратить их растрескивание под действием низкой температуры.

➡ Перед тем как положить в холодильник обязательно охлаждайте горячие продукты до комнатной температуры, иначе это может привести к повышенному потреблению энергии.

➡ Отметьте дату помещения продуктов питания в морозильную камеру, чтобы предотвратить превышение допустимого срока их хранения.

➡ Разделяйте продукты на порционные части или упаковывайте их отдельно, благодаря этому они будут быстрее замораживаться и не будут примерзать друг к другу.

➡ Упаковочные материалы не должны иметь постороннего запаха и загрязнений, должны быть непроницаемыми для воздуха и воды (герметичными), чтобы упакованные продукты питания не впитывали другие запахи и не ухудшалось их качество.

➡ Не помещайте слишком большой объем свежих продуктов в морозильную камеру за один раз, чтобы не

происходило превышение рабочих характеристик холодильника.

➡ Размороженные продукты не следует замораживать снова, если только они не приготовлены в виде конечного блюда, в противном случае это может повлиять на качество пищи.

➡ Не следует помещать стеклянные бутылки или контейнеры в морозильную камеру или рядом с отверстием для выхода воздуха из холодильной камеры; в противном случае, они могут взорваться.

➡ Продукты не должны перекрывать отверстия для выхода воздуха, в противном случае это может приводить к нарушению нормальной циркуляции воздуха.

Многокамерный холодильник

РЕКОМЕНДАЦИИ ПО ЭКОНОМИИ ЭНЕРГИИ

⇒ Не устанавливайте холодильник рядом с источниками тепла и не подвергайте его воздействию прямого солнечного излучения.

⇒ Перед тем как положить в холодильник обязательно охлаждайте горячие продукты до комнатной температуры.

⇒ Закрывайте двери холодильника сразу же после его использования, уменьшите частоту открытия и сократите время нахождения в открытом состоянии.

⇒ При размораживании замороженных продуктов вы можете положить их в холодильную камеру, что будет также способствовать охлаждению других продуктов в холодильной камере.

⇒ Не загораживайте и не закрывайте датчик температуры продукта, продукты должны находиться на достаточном расстоянии от датчика.

⇒ Перед выполнением очистки обязательно отключайте прибор от сети питания, отсоединив вилку от розетки.

⇒ Во время очистки следите за тем, чтобы вода не попадала на переключатель, панель управления, лампу подсветки двери и расположенную сверху панель управления.

⇒ Удалите загрязнения с внешней стороны холодильника мягким моющим средством, затем протрите чистой мягкой тканью, и оставьте холодильник на какое-то время, чтобы он полностью высох.

⇒ Для очистки уплотнителя двери используйте только чистую воду, по окончании протрите сухой тканью и дайте ему высохнуть естественным образом. Для протирки корпуса холодильника, за исключением уплотнителя двери, используйте мягкую влажную ткань, смоченную в теплой воде, или нейтральное чистящее средство.

⇒ Запрещается мыть холодильник непосредственно под водой, поскольку это может привести к ухудшению электроизоляционных и других свойств.

⇒ Запрещается очищать холодильник с помощью металлических, проволочных или других жестких щеток, абразивных чистящих средств, сильных щелочных моющих средств или легковоспламеняющихся или токсичных очищающих жидкостей.

После окончания очистки вставьте вилку питания холодильника в розетку и включите холодильник.

**ОБСЛУЖИВАНИЕ****РАЗМОРАЖИВАНИЕ**

⇒ Данный прибор оснащен функцией автоматической разморозки без ручного управления.

ОЧИСТКА

Меры предосторожности при внутренней и внешней очистке холодильника:

Многокамерный холодильник**ОБЩИЕ СВЕДЕНИЯ****Во время отпуска**

⇒ Если вы собираетесь уехать в отпуск, рекомендуется переключить холодильник в непрерывный режим работы и оставить в нем продукты, которые допускают хранение в течение этого периода времени. Если вы хотите остановить работу холодильника, извлеките из него все продукты, отсоедините вилку кабеля питания, полностью очистите внутренние отделения холодильника и оставьте открытой его дверь, чтобы предотвратить появление посторонних запахов.

При аварии в сети электропитания

⇒ Как правило, кратковременное отключение подачи питания к холодильнику не влияет на температуру внутри него. Однако, если сбой питания продолжается длительное время, вам следует уменьшить частоту открытия двери холодильника и не помещать пока внутрь него свежие продукты.

⇒ Если вам стало известно о запланированном отключении питания, вы можете включить функцию сверхбыстрого замораживания, чтобы опустить температуру внутри холодильника до самого низкого значения.

Отключение

⇒ При нормальной эксплуатации не рекомендуется останавливать работу холодильника или выключать его с помощью выключателя питания, по-

скольку это может привести к сокращению срока службы холодильника. нормальной эксплуатации

ЯВЛЕНИЯ, КОТОРЫЕ МОГУТ ВОЗНИКАТЬ ПРИ НОРМАЛЬНОЙ ЭКСПЛУАТАЦИИ

⇒ **Кнопки не реагируют на нажатия**

Проверьте состояние панели управления, возможно холодильник находится в режиме блокировки. В режиме блокировки кнопки не работают.

⇒ **Низкое напряжение, компрессор не запускается**

Для обеспечения нормальной работы прибора вам необходимо приобрести стабилизатор напряжения мощностью не менее 1000 Вт.

⇒ **Для пуска холодильника необходимо длительное время**

Если температура окружающей среды слишком высокая, то для пуска холодильника может потребоваться больше времени.

⇒ **Горячая перегородка между холодильной и морозильной камерами**

По прошествии некоторого времени перегородка между холодильной и морозильной камерами становится горячей – это является нормальным явлением.

⇒ **Наличие небольшого количества капель конденсата на стенках**

Многокамерный холодильник

Когда засасываемый снаружи воздух соприкасается с холодными внутренними поверхностями холодильника, это может приводить к появлению капель конденсата на стенках.

В случае повышенной влажности в месте установки холодильника, а также во время дождя на его внешних панелях может конденсироваться влага. Это естественное явление, которое происходит из-за увеличения влажности воздуха. Удалите капли воды с помощью сухой ткани.

⇒ Шум при работе

При первом включении холодильник начинает работать на максимальной мощности для обеспечения быстрого охлаждения, при этом шум может казаться громким. После того как внутренняя температура опустится ниже определенного уровня, шум станет ослабевать.

Когда компрессор начинает работу или под воздействием температуры различные детали начинают расширяться или сжиматься, вы будете слышать различные звуки – это является нормальным явлением.

⇒ Горячий компрессор

При работе прибора температура наружной поверхности компрессора достигает более 80 °С. Не прикасайтесь к компрессору – это может привести к серьезным травмам.

⇒ Компрессор работает длительное время

Если температура окружающей среды слишком высокая или в холодильнике помещено слишком много свежих продуктов, то для их охлаждения требуется значительное время, по окончании которого прибор начнет работать при заданной температуре в нормальном режиме.

УСТРАНЕНИЕ НЕИСПРАВНОСТЕЙ

Прежде чем обращаться в сервисный центр, пожалуйста, просмотрите приведенную ниже информацию. Это поможет сэкономить вам и время, и средства. Данный список включает в себя описание наиболее распространенных случаев, которые не связаны с наличием каких-либо дефектов изготовления или материалов в приобретенном вами приборе.

Отклонение от нормального режима работы	Возможные причины	Способ устранения
Не горит дисплей на панели управления	Вилка питания прибора неправильно вставлена в розетку. Отключен предохранитель / автоматический выключатель на щите подачи питания.	Проверьте подключение к источнику питания; предохранитель / автоматический выключатель должен находиться во включенном положении.

Многокамерный холодильник

Раздается звуковой сигнал	Дверь неплотно закрыта или оставлена в открытом положении более чем на 1 минуту.	Полностью закройте дверь
Не работает компрессор	Прибор находится в режиме размораживания. Не включена подача питания.	Это нормальное состояние для режима размораживания. Проверьте подключение к источнику питания.
Компрессор работает слишком долго	Вы недавно отключали холодильник от сети питания. Вы сразу положили в холодильник слишком много свежих или горячих продуктов. Слишком часто открывались двери холодильника или оставались открытыми на слишком длительное время.	На полное охлаждение холодильника требуется несколько часов. Горячая еда может увеличить время непрерывной работы холодильника, необходимое до достижения заданной температуры. Поступление в холодильник теплого воздуха приводит к увеличению длительности работы. Сократите частоту открытия двери холодильника.
Шум от вибрации	Неровный или неустойчивый пол. Вибрируют расположенные сверху холодильника предметы. Холодильник соприкасается со стеной или мебелью.	Проверьте конструкцию пола – пол должен быть ровным и прочным, а также выдерживать нагрузку, создаваемую весом холодильника. Удалите предметы с холодильника. Отодвиньте холодильник так, чтобы он не соприкасался со стеной или мебелью.

Обратите Ваше внимание!

Также, неисправностями Изделия не являются:

Холодильники	Изменение цвета материалов изделия в процессе эксплуатации изделия
	Шум перетекающей охлаждающей жидкости при работе компрессора
	Незначительные технические запахи пластика в новом изделии
	Помутнение пластиковых и устаревание резиновых элементов изделия с течением времени

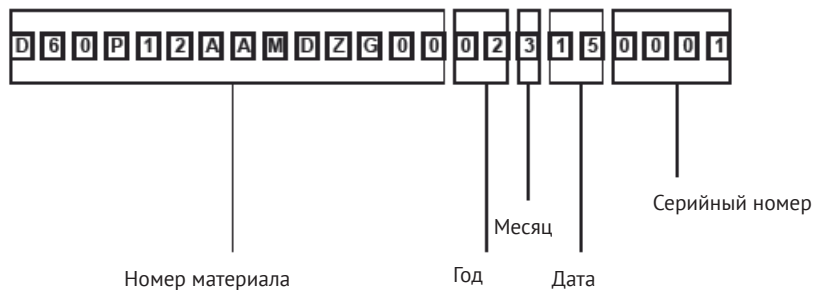
СЕРИЙНЫЙ НОМЕР:**Производители:**

Хефей Сноуки Электрик Ко.,Лтд.
Но.369,Квинглан Род, Экономик энд Технолджикал Девелопмент Зоне, Хефей
Сити, Анхул, Китай(230601)

Импортер:

ООО «Эм-Джи Русланд», 141400
г. Химки, ул. Бутаково, д. 4

Фирма-производитель оставляет за собой право на внесение изменений в конструкцию, комплектацию и дизайн приборов.



KUPPERSBERG

СЕРВИСНАЯ КНИЖКА

МОДЕЛЬ

ТИП ИЗДЕЛИЯ

СЕРИЙНЫЙ НОМЕР

ДАТА ПРОДАЖИ

М.П.
продавца

Уважаемый Покупатель !

Благодарим Вас за выбор продукции компании KUPPERSBERG. Настоящим, компания KUPPERSBERG подтверждает, что приобретённая Вами техника изготовлена из высококачественных материалов при повышенном контроле качества продукции и отвечает всем техническим и экологическим критериям, предъявляемым к домашней бытовой технике.

Данный товар сертифицирован на территории Российской Федерации. Производитель обязуется обеспечить бесплатный гарантийный ремонт в течение всего гарантийного срока.

Требования потребителя, соответствующие Законодательству РФ, могут быть предъявлены в течение 24 месяцев с Даты продажи изделия при условии, что недостатки в продукции не возникли вследствие нарушения покупателем правил пользования, транспортировки, хранения и иных действий пользователя или третьих лиц или обстоятельств непреодолимой силы (пожар, природная катастрофа и т.д.).

Гарантийное обслуживание осуществляется в уполномоченных KUPPERSBERG авторизованных сервисных центрах. Ответственность за качество, сроки ремонта несут уполномоченные сервисные центры. Неисправные детали и узлы техники в гарантийный период заменяются потребителю на новые безвозмездно.

ООО «КУППЕРСБЕРГ-СЕРВИС»

Установка, гарантийное и послегарантийное обслуживание, продажа запасных частей по Москве и Московской области +7 (495) 236-90-67

Телефон горячей линии KUPPERSBERG:

8 (800) 250-17-18 (звонки для всех регионов РФ бесплатные)

Часы работы горячей линии:

понедельник-пятница с 9-00 до 18-00 без перерыва

Полный список авторизованных сервисных центров KUPPERBERG Вы можете найти на официальном сайте www.kuppersberg.ru

СВЕДЕНИЯ О РЕМОНТАХ

Ремонт №1

Дата обращения	Дата ремонта	Неисправность	Выполненная работа	Запасная часть

Ремонт №2

Дата обращения	Дата ремонта	Неисправность	Выполненная работа	Запасная часть

Ремонт №3

Дата обращения	Дата ремонта	Неисправность	Выполненная работа	Запасная часть

KUPPERSBERG

ГАРАНТИЙНЫЙ СЕРТИФИКАТ

Обратите особое внимание!

Все условия гарантии регулируются действующим Законодательством РФ.

Гарантийные обязательства не распространяются на технику с неисправностями, возникшими вследствие нарушения технологических требований, описанных в Инструкции по эксплуатации, в том числе:

- нестабильности параметров электросети, установленных ГОСТ 13109-87, а также нестабильности уровня давления газа, согласно ГОСТ Р50696-2006;
- нестабильности водопроводной сети, установленных СНиП 2.04.02-84;
- на технику, используемую от целей, отличных от бытового пользования, а также технику, установленную в организациях любого типа собственности;
- при наличии следов механических повреждений (трещины, сколы, царапины и пр.), связанных с причиной обращения;
- при наличии следов несанкционированного вскрытия или неквалифицированного ремонта третьими лицами (за исключением особых случаев, предусмотренных действующим Законодательством РФ);
- при несоответствии данных о технике в Сервисной книжке и на оригинальной наклейке (шильде) на изделии;
- при неправильном подключении изделия, попадании внутрь изделия посторонних предметов, мелких деталей и фрагментов одежды или остатков пищи;
- при попадании на внутренние узлы и детали изделия посторонних жидкостей, насекомых или при наличии следов их жизнедеятельности;
- вследствие образования на элементах изделия избыточного слоя накипи или иных отложений, вызванных повышенной жёсткостью воды;
- при обнаружении воздействия на внутренние и внешние элементы изделия агрессивных химических веществ, а также термического воздействия ;
- в случае, если изделие на момент визита уполномоченной сервисной службы KUPPERSBERG было в технически исправном состоянии

KUPPERSBERG

#1

Модель изделия _____

Серийный № _____

Дата продажи _____

М.П.
продавца

KUPPERSBERG

#2

Модель изделия _____

Серийный № _____

Дата продажи _____

М.П.
продавца

KUPPERSBERG

#3

Модель изделия _____

Серийный № _____

Дата продажи _____

М.П.
продавца

Товар получил без повреждений, претензий к внешнему виду и комплектности не имею

(Фамилия, имя и подпись Потребителя)

С условиями гарантийных обязательств KUPPERSBERG ознакомлен и согласен. Полная, необходимая, достоверная информация о Товаре, Изготовителе, Продавце мною получена

(Фамилия, имя и подпись Потребителя)

СВЕДЕНИЯ ОБ УСТАНОВКЕ

Заполняется лицом, осуществившем подключение (Установку)

Дата подключения (установки)	Фамилия, Имя специалиста, проводившего подключение	Наименование организации, выполнившей подключение	Подпись специалиста, проводившего подключение

Внимание: KUPPERSBERG настоятельно рекомендует доверять подключение (установку) приобретённого Товара специалистам Авторизованного сервисного центра KUPPERSBERG. При подключении изделия через АСЦ KUPPERSBERG, гарантийный срок исчисляется с Даты подключения (установки) изделия, но не более 3 месяцев с даты продажи. ООО «КУППЕРСБЕРГ-СЕРВИС» для Москвы и Московской области: +7 (495) 236-90-67, Пн-Пт: с 9-00 до 18-00. Оплата работ по подключению и настройке изделия осуществляется на основании прейскуранта платных услуг организации, осуществляющей подключение. Изготовитель не несёт ответственности за ущерб имуществу и здоровью граждан, возникший в связи с некачественным подключением изделия третьими лицами. В случае возникновения поломки изделия вследствие описанных выше причин, ответственность за причинённый ущерб потребителю, а также за восстановление работоспособности изделия, несёт лицо, осуществившее подключение. Газовые варочные панели и духовки могут быть установлены только сертифицированным специалистом, имеющим соответствующий допуск на установку и проведение работ по газовому оборудованию. Гарантийное обслуживание осуществляется только при наличии отметки Организации, уполномоченной на проведение такого рода работ.

KUPPERSBERG

#1

Сервис-центр _____

Инженер, Ф.И.О.,
подпись _____

Дата ремонта _____

М.П.
сервис-центра

KUPPERSBERG

#2

Сервис-центр _____

Инженер, Ф.И.О.,
подпись _____

Дата ремонта _____

М.П.
сервис-центра

KUPPERSBERG

#3

Сервис-центр _____

Инженер, Ф.И.О.,
подпись _____

Дата ремонта _____

М.П.
сервис-центра



ВНИМАНИЕ!

**ГАРАНТИЙНЫЙ ТАЛОН НАХОДИТСЯ
ВНУТРИ НАСТОЯЩЕГО РУКОВОДСТВА.
ПРОИЗВОДИТЕЛЬ НАСТОЯТЕЛЬНО
РЕКОМЕНДУЕТ СОХРАНЯТЬ НАСТОЯЩЕЕ
РУКОВОДСТВО В ТЕЧЕНИЕ ВСЕГО
СРОКА ПОЛЬЗОВАНИЯ ИЗДЕЛИЕМ.**

- ➔ Kuppersberg
- ➔ www.kuppersberg.ru
- ➔ info@kuppersberg.ru