



**DANTECH**

КОМФОРТНЫЙ КЛИМАТ МЕГАПОЛИСА



**КАТАЛОГ**  
КЛИМАТИЧЕСКОГО ОБОРУДОВАНИЯ

**2024**



## О КОМПАНИИ

---

**DANTEK** — один из ведущих производителей климатического оборудования на российском рынке. Компания производит технику бытового, полупромышленного и промышленного назначения, отличающуюся высоким качеством изготовления и функциональностью в сочетании с доступной ценой. Это стало возможным благодаря снижению затрат на производство за счет автоматизации процесса сборки и использования инновационных разработок.

Высокая энергоэффективность, низкий уровень шума, компактность, надежность и стильный дизайн делают продукцию бренда идеальным выбором для жителей мегаполисов.

**DANTEK** — техника для всех и каждого!



# СОДЕРЖАНИЕ

## БЫТОВЫЕ СПЛИТ-СИСТЕМЫ



МОДЕЛЬНЫЙ РЯД	6
ФУНКЦИИ КОНДИЦИОНЕРОВ	9
БЫТОВЫЕ СПЛИТ-СИСТЕМЫ	12
ИНВЕРТОРНЫЕ НАСТЕННЫЕ СПЛИТ-СИСТЕМЫ	14
ON/OFF НАСТЕННЫЕ СПЛИТ-СИСТЕМЫ	28

## МУЛЬТИ-СПЛИТ-СИСТЕМЫ



СЕРИЯ FLEX PROFI R32	42
СЕРИЯ FLEX PLUS R32	48

## ПОЛУПРОМЫШЛЕННЫЕ СПЛИТ-СИСТЕМЫ



СЕРИЯ SMART INVERTER	56
СЕРИЯ CITY INVERTER	62
СЕРИЯ CITY	68

## ТЕПЛОВОЕ ОБОРУДОВАНИЕ



ВОЗДУШНЫЕ ЗАВЕСЫ	83
ТЕПЛОВЫЕ ПУШКИ	83
ЭЛЕКТРИЧЕСКИЕ КОНВЕКТОРЫ	84

## ОЧИСТИТЕЛИ И УВЛАЖНИТЕЛИ ВОЗДУХА



ОЧИСТИТЕЛИ ВОЗДУХА	86
УВЛАЖНИТЕЛИ ВОЗДУХА	88

# МОДЕЛЬНЫЙ РЯД

## БЫТОВЫЕ СПЛИТ-СИСТЕМЫ

СЕРИЯ	7 кВт	9 кВт	12 кВт	18 кВт	24 кВт	28 кВт	36 кВт
НАСТЕННЫЙ ТИП СЕРИЯ VISION INVERTER		RK-09VDMI RK-09VDMIE	RK-12VDMI RK-12VDMIE	RK-18VDMI RK-18VDMIE			
НАСТЕННЫЙ ТИП СЕРИЯ PERFECT INVERTER		RK-09PDMI RK-09PDMIE	RK-12PDMI RK-12PDMIE	RK-18PDMI RK-18PDMIE	RK-24PDMI RK-24PDMIE		
НАСТЕННЫЙ ТИП СЕРИЯ ADVANCE PRO PLUS BLACK MIRROR		RK-09SATBI BLACK PLUS RK-09SATBIE	RK-12SATBI BLACK PLUS RK-12SATBIE				
НАСТЕННЫЙ ТИП СЕРИЯ ADVANCE PRO PLUS INVERTER		RK-09SATI RK-09SATIE	RK-12SATI RK-12SATIE	RK-18SATI RK-18SATIE	RK-24SATI RK-24SATIE		
НАСТЕННЫЙ ТИП СЕРИЯ CORSO INVERTER		RK-09SDMI RK-09SDMIE	RK-12SDMI RK-12SDMIE	RK-18SDMI RK-18SDMIE	RK-24SDMI RK-24SDMIE		
НАСТЕННЫЙ ТИП CONCORDE INVERTER		RK-07SCDGI RK-07SCDGIE	RK-09SCDGI RK-09SCDGIE	RK-12SCDGI RK-12SCDGIE	RK-18SCDGI RK-18SCDGIE	RK-24SCDGI RK-24SCDGIE	
НАСТЕННЫЙ ТИП СЕРИЯ SPACE 3 INVERTER		RK-09SSI3 RK-09SSI3E	RK-12SSI3 RK-12SSI3E	RK-18SSI3 RK-18SSI3E	RK-24SSI3 RK-24SSI3E		
НАСТЕННЫЙ ТИП СЕРИЯ ADVANCE		RK-07SAT RK-07SATE	RK-09SAT RK-09SATE	RK-12SAT RK-12SATE	RK-18SAT RK-18SATE	RK-24SAT RK-24SATE	
НАСТЕННЫЙ ТИП СЕРИЯ CONCORDE		RK-07SCDG RK-07SCDGE	RK-09SCDG RK-09SCDGE	RK-12SCDG RK-12SCDGE	RK-18SCDG RK-18SCDGE	RK-24SCDG RK-24SCDGE	
НАСТЕННЫЙ ТИП СЕРИЯ CORSO R32		RK-07SDM4G RK-07SDM4EG	RK-09SDM4G RK-09SDM4EG	RK-12SDM4G RK-12SDM4EG	RK-18SDM4G RK-18SDM4EG	RK-24SDM4G RK-24SDM4EG	
НАСТЕННЫЙ ТИП СЕРИЯ ECO STAR		RK-07ENT5 RK-07ENT5E	RK-09ENT5 RK-09ENT5E	RK-12ENT5 RK-12ENT5E	RK-18ENT5 RK-18ENT5E	RK-24ENT5 RK-24ENT5E	
НАСТЕННЫЙ ТИП СЕРИЯ ECO		RK-07ENT4 RK-07ENT4E	RK-09ENT4 RK-09ENT4E	RK-12ENT4 RK-12ENT4E	RK-18ENT4 RK-18ENT4E	RK-24ENT4 RK-24ENT4E	
НАСТЕННЫЙ ТИП СЕРИЯ AURA		RK-07SAG RK-07SAGE	RK-09SAG RK-09SAGE	RK-12SAG RK-12SAGE	RK-18SAG RK-18SAGE	RK-24SAG RK-24SAGE	RK-28SAG RK-28SAGE
							RK-36SAG RK-36SAGE

## ИНВЕРТОРНЫЕ МУЛЬТИ-СПЛИТ-СИСТЕМЫ СЕРИИ FLEX PLUS R32. НАРУЖНЫЕ БЛОКИ

СЕРИЯ	14 кВт/ч	18 кВт/ч	21 кВт/ч	28 кВт/ч	36 кВт/ч	42 кВт/ч	
НАРУЖНЫЕ БЛОКИ СЕРИЯ FLEX PLUS R32		RK-2M14HM3E-W	RK-2M18HM3E-W	RK-3M21HM3E-W	RK-4M28HM3E-W	RK-4M36HM3E-W	RK-5M42HM3E-W

## ИНВЕРТОРНЫЕ МУЛЬТИ-СПЛИТ-СИСТЕМЫ. СЕРИИ FLEX PLUS R32. ВНУТРЕННИЕ БЛОКИ

СЕРИЯ	7 кВт/ч	9 кВт/ч	12 кВт/ч	18 кВт/ч	24 кВт/ч	28 кВт/ч	36 кВт/ч
НАСТЕННЫЙ ТИП СЕРИЯ FLEX PLUS R32		RK-M09PDMI	RK-M12PDMI	RK-M18PDMI			
НАСТЕННЫЙ ТИП СЕРИЯ FLEX PLUS R32		RK-M07C3N	RK-M09C3N	RK-M12C3N	RK-M18C3N	RK-M24C3N	
ЧЕТЫРЕХПОТОЧНЫЙ КАССЕТНЫЙ ТИП СЕРИЯ FLEX PLUS R32		RK-M07Q4-A3N	RK-M09Q4-A3N	RK-M12Q4-A3N	RK-M18Q4-A3N		
КАНАЛЬНЫЙ ТИП СЕРИЯ FLEX PLUS R32		RK-M07T5N	RK-M09T5N	RK-M12T5N	RK-M18T5N		
НАПОЛЬНО-ПОТОЛОЧНЫЙ ТИП СЕРИЯ FLEX PLUS R32				RK-M18D4L	RK-M24D4L		

## ИНВЕРТОРНЫЕ МУЛЬТИ-СПЛИТ-СИСТЕМЫ СЕРИИ FLEX PROFI R32. НАРУЖНЫЕ БЛОКИ







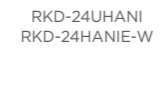
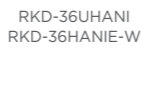
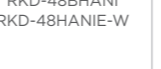

СЕРИЯ	14 кВт/ч	18 кВт/ч	21 кВт/ч	24 кВт/ч	28 кВт/ч	36 кВт/ч	42 кВт/ч	
НАРУЖНЫЕ БЛОКИ СЕРИЯ FLEX PLUS R32		RK-2M14HGE-W	RK-2M18HGE-W	RK-3M21HGE-W	RK-3M24HGE-W	RK-4M28HGE-W	RK-4M36HGE-W	RK-5M42HGE-W

## ИНВЕРТОРНЫЕ МУЛЬТИ-СПЛИТ-СИСТЕМЫ. СЕРИИ FLEX PROFI R32. ВНУТРЕННИЕ БЛОКИ

СЕРИЯ	7 кВт/ч	9 кВт/ч	12 кВт/ч	18 кВт/ч	24 кВт/ч	28 кВт/ч	36 кВт/ч
НАСТЕННЫЙ ТИП СЕРИЯ FLEX PROFI R32		RK-MW07HG	RK-MW09HG	RK-MW12HG	RK-MW18HG	RK-MW24HG	
ЧЕТЫРЕХПОТОЧНЫЙ КАССЕТНЫЙ ТИП СЕРИЯ FLEX PROFI R32				RK-MU12HG	RK-MU18HG	RK-MU24HG	
КАНАЛЬНЫЙ ТИП СЕРИЯ FLEX PROFI R32			RK-MB09HG	RK-MB12HG	RK-MB18HG	RK-MB24HG	

# МОДЕЛЬНЫЙ РЯД

## ПОЛУПРОМЫШЛЕННЫЕ СПЛИТ-СИСТЕМЫ

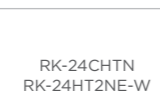
МОДЕЛЬ	18 кВт	24 кВт	36 кВт	48 кВт	60 кВт
ЧЕТЫРЕХПОТОЧНЫЙ КАССЕТНЫЙ ТИП <b>СЕРИЯ SMART INVERTER</b>	 RKD-18UHANI RKD-18HANIE-W	 RKD-24UHANI RKD-24HANIE-W	 RKD-36UHANI RKD-36HANIE-W	 RKD-48UHANI RKD-48HANIE-W	 RKD-60UHANI RKD-60HANIE-W
КАНАЛЬНЫЙ ТИП <b>СЕРИЯ SMART INVERTER</b>	 RKD-18BHANI RKD-18HANIE-W	 RKD-24BHANI RKD-24HANIE-W	 RKD-36BHANI RKD-36HANIE-W	 RKD-48BHANI RKD-48HANIE-W	 RKD-60BHANI RKD-60HANIE-W
НАПОЛЬНО-ПОТОЛОЧНЫЙ ТИП <b>СЕРИЯ SMART INVERTER</b>	 RKD-18CHANI RKD-18HANIE-W	 RKD-24CHANI RKD-24HANIE-W	 RKD-36CHANI RKD-36HANIE-W	 RKD-48CHANI RKD-48HANIE-W	 RKD-60CHANI RKD-60HANIE-W
ЧЕТЫРЕХПОТОЧНЫЙ КАССЕТНЫЙ ТИП <b>СЕРИЯ CITY INVERTER</b>	 RKD-18UHTNI RKD-18HTNIE-W	 RKD-24UHTNI RKD-24HTNIE-W	 RKD-36UHTNI RKD-36HTNIE-W	 RKD-48UHTNI RKD-48HTNIE-W	 RKD-60UHTNI RKD-60HTNIE-W
КАНАЛЬНЫЙ ТИП <b>СЕРИЯ CITY INVERTER</b>	 RKD-18BHTNI RKD-18HTNIE-W	 RKD-24BHTNI RKD-24HTNIE-W	 RKD-36BHTNI RKD-36HTNIE-W	 RKD-48BHTNI RKD-48HTNIE-W	 RKD-60BHTNI RKD-60HTNIE-W
НАПОЛЬНО-ПОТОЛОЧНЫЙ ТИП <b>СЕРИЯ CITY INVERTER</b>	 RKD-18CHTNI RKD-18HTNIE-W	 RKD-24CHTNI RKD-24HTNIE-W	 RKD-36CHTNI RKD-36HTNIE-W	 RKD-48CHTNI RKD-48HTNIE-W	 RKD-60CHTNI RKD-60HTNIE-W
ЧЕТЫРЕХПОТОЧНЫЙ КАССЕТНЫЙ ТИП <b>СЕРИЯ CITY</b>	 RK-18UHT2N RK-18HT2NE-W	 RK-24UHT2N RK-24HT2NE-W	 RK-36UHT2N RK-36HT2NE-W	 RK-48UHT2N RK-48HT2NE-W	 RK-60UHT2N RK-60HT2NE-W
ЧЕТЫРЕХПОТОЧНЫЙ КАССЕТНЫЙ ТИП <b>СЕРИЯ CITY</b>	 RK-18UHTN RK-18HT2NE-W	 RK-24UHTN RK-24HT2NE-W	 RK-36UHTN RK-36HT2NE-W	 RK-48UHTN RK-48HT2NE-W	 RK-60UHTN RK-60HT2NE-W
НАПОЛЬНО-ПОТОЛОЧНЫЙ ТИП <b>СЕРИЯ CITY</b>	 RK-18CHT2N RK-18HT2NE-W	 RK-24CHT2N RK-24HT2NE-W	 RK-36CHT2N RK-36HT2NE-W	 RK-48CHT2N RK-48HT2NE-W	 RK-60CHT2N RK-60HT2NE-W
НАПОЛЬНО-ПОТОЛОЧНЫЙ ТИП <b>СЕРИЯ CITY</b>	 RK-18CHTN RK-18HT2NE-W	 RK-24CHTN RK-24HT2NE-W	 RK-36CHTN RK-36HT2NE-W	 RK-48CHTN RK-48HT2NE-W	 RK-60CHTN RK-60HT2NE-W
КАНАЛЬНЫЙ ТИП <b>СЕРИЯ CITY</b>	 RK-18BHT2N RK-18HT2NE-W	 RK-24BHT2N RK-24HT2NE-W	 RK-36BHT2N RK-36HT2NE-W	 RK-48BHT2N RK-48HT2NE-W	 RK-60BHT2N RK-60HT2NE-W
КАНАЛЬНЫЙ ТИП <b>СЕРИЯ CITY</b>	 RK-18BHTN RK-18HT2NE-W	 RK-24BHTN RK-24HT2NE-W	 RK-36BHTN RK-36HT2NE-W	 RK-48BHTN RK-48HT2NE-W	 RK-60BHTN RK-60HT2NE-W
КОЛОННЫЙ ТИП <b>СЕРИЯ CITY</b>	 RК-18FHМ3 RК-24FHМ3E			 RК-48FHМ4 RК-48FHМ4E	 RК-60FHМ4 RК-60FHМ4E

\* Указанные технические характеристики оборудования являются справочными и могут быть изменены поставщиком в любой момент без предварительного согласования.

# ФУНКЦИИ КОНДИЦИОНЕРОВ DANTEX

## КЛЮЧЕВЫЕ ОСОБЕННОСТИ



**LED-дисплей на фронтальной панели**

На фронтальной панели внутреннего блока расположен дисплей, отображающий текущие настройки кондиционера, в случае нарушения его работы – код ошибки.



**Современный дизайн**

Внутренние блоки выполнены в современном лаконичном дизайне, благодаря чему органично впишутся в любой интерьер.



**Технология ECO**

Режим ECO обеспечивает экономию электроэнергии без ущерба производительности и климатическим показателям в помещении.



**Антикоррозионное покрытие Golden Fin**

Уникальное антикоррозионное покрытие Golden Fin на теплообменниках наружных блоков выдерживает воздействие влажного воздуха с повышенным содержанием солей, дождя и других агрессивных элементов, предотвращает размножение бактерий и повышает теплопередачу.



**Хладагент R32**

На сегодняшний день это самый экологичный хладагент, применяемый в климатическом оборудовании. Он оказывает меньше воздействия на процесс глобального потепления, чем R410A, и тем самым наносит меньший вред окружающей среде. Хладагент R32 характеризуется стабильной работой и высокой эффективностью, при этом для заправки кондиционера необходим меньший объем.

## ОЧИСТКА ВОЗДУХА



**Фильтр высокой плотности**

Многоразовый моющийся фильтр с использованием фильтрующих ячеек высокой плотности. По сравнению со стандартным, фильтр улавливает мельчайшие частицы пыли, не только предотвращая загрязнение теплообменника, но и эффективно очищая воздух в помещении.



**Катехиновый фильтр**

Особенность фильтра – в применении катехина, натурального вещества, получаемого из зеленого чая. Пыль, задерживающаяся на таком фильтре, блокируется катехином. Фильтр обладает способностью дезактивировать вредоносные микроорганизмы, т.е. лишать их возможности прикрепляться к здоровым клеткам человека, с эффективностью 98%, а также частицы пыли и другие аллергены.



**Угольный фильтр**

Состоит из электростатического фильтра, содержащего активированный уголь. Является абсорбентом и впитывает в себя устойчивые запахи, такие как аммиак (NH<sub>3</sub>), а также обеззараживает вредные химические газы, например, формальдегиды (HCHO).



**Фильтр с ионами серебра**

Уменьшает активность бактерий, разрушая структуру, и задерживает их. С поверхности фильтра постоянно генерируются ионы серебра, создавая максимальный обеззараживающий эффект.



**Фотокаталитический нанофильтр**

Наноэлемент TiO<sub>2</sub>, присутствующий в фильтре, устраняет неприятные запахи, бактерии наноразмеров, формальдегиды и другие химические пары. Фотокатализатор под воздействием солнечных лучей восстанавливает свои первоначальные свойства и не требует замены.



**Многофункциональный фильтр**

Трехслойный фильтр, состоящий из катехинового и хитинового фильтров, а также фильтра с ионами серебра, увеличивает эффективность очистки воздуха.



**Плазменный генератор**

Генератор холодной плазмы вырабатывает активные ионы водорода и кислорода, которые соединяются в воздухе с вредными веществами, бактериями и вирусами. Когда воздух проходит через электростатическое поле, более 95% пыли, дыма и пылцы задерживаются в электростатическом фильтре.



**Ионизация**

Ионизатор воздуха, расположенный во внутреннем блоке кондиционера, насыщает воздух отрицательно заряженными ионами, которые эффективно уничтожают вредные микроорганизмы, убирают неприятные запахи и способствуют улучшению самочувствия.



**УФ-стерилизатор**

УФ-стерилизатор, установленный на входе в испаритель, уничтожает до 99% бактерий, находящихся в воздухе.



**Биполярный генератор ионов B.I.G. Care**

Биполярный генератор ионов устанавливается на входе в теплообменник. Он насыщает воздух заряженными атомами и сильными окислителями для уничтожения болезнетворных бактерий и вирусов.

\* Указанные технические характеристики оборудования являются справочными и могут быть изменены поставщиком в любой момент без предварительного согласования.

# ФУНКЦИИ КОНДИЦИОНЕРОВ DANTEX

## SMART-ТЕХНОЛОГИИ



### Управление по WI-FI

Возможность удаленного подключения и управления кондиционером через приложение на смартфоне или планшете через сеть Wi-Fi.



### Голосовое управление AI

Возможность голосового управления рабочими настройками кондиционера на основе глубокой нейронной сети делает использование кондиционера еще более комфортным.



### Самодиагностика

Непрерывно действующая система самодиагностики автоматически проверяет текущее состояние кондиционера, и, в случае выявления неисправности, выводит код ошибки на дисплей.



### Автоочистка

При отключении кондиционера вентилятор продолжает работать некоторое время, осушая и очищая внутренние части прибора для предотвращения образования бактерий и плесени.



### Интеллектуальная оттайка

Функция отвечает за устранение наледи с наружного блока кондиционера. Прибор размораживает конденсат, учитывая температуру трубопровода и окружающей среды, что повышает эффективность работы кондиционера в зимнее время года.

## УПРАВЛЕНИЕ КЛИМАТОМ



### Оптимальное распределение воздуха

В режиме автоматической работы жалюзи воздух распределяется таким образом, чтобы поддерживать равномерную температуру во всем помещении.



### Автоматический режим работы

Независимо от температуры наружного воздуха, кондиционер сам переключается и работает в режиме охлаждения или в режиме обогрева, поддерживая комфортную температуру.



### Функция I Feel

Кондиционер работает, ориентируясь на температуру воздуха в той точке, где в данный момент находится пульт ДУ. Это происходит с помощью датчика температуры на пульте.



### Функция I SENSE

Кондиционер будет ориентироваться на температуру в помещении с помощью датчика в пульте дистанционного управления. Пользователю достаточно положить пульт рядом с собой, чтобы создать комфортную температуру в той части комнаты, где он находится в данный момент.



### Таймер

Позволяет автоматически включить или выключить кондиционер в заданное время.



### Турборежим

Режим, временно активирующий производительность кондиционера до максимальных значений. Позволяет в кратчайшие сроки нагреть или охладить помещение до желаемой температуры.



### Независимое осушение

Режим независимого осушения позволяет понижать влажность воздуха в помещении без понижения его температуры.



### Быстрое охлаждение и обогрев

При высокой разнице между температурой в помещении и установленной температурой в первые 30 минут работы кондиционера частота вращения ротора компрессора будет автоматически увеличена, таким образом охлаждение или обогрев помещения будут осуществляться значительно быстрее.

# ФУНКЦИИ КОНДИЦИОНЕРОВ DANTEX

## ЗАЩИТНЫЕ ФУНКЦИИ



### Огнестойкий электронный блок управления

В электрическом блоке управления используется материал ABS с пределом огнестойкости 5VA, а внешняя поверхность покрыта листовым металлом, который изолирует электрический блок управления от пожара.



### Защита от утечки хладагента

В случае утечки хладагента микроконтроллер внутреннего блока автоматически сразу же прекратит работу, защитив таким образом кондиционер от поломки.



### Аварийная кнопка

Позволяет вкл./выкл. кондиционер в случае утраты пульта управления – как с прежними настройками и в ранее установленном режиме работы (охлаждение или обогрев), так и с переключением режимов работы по желанию пользователя.

## КОМФОРТ ИСПОЛЬЗОВАНИЯ



### Технология Smart Air Flow

Технология интеллектуального управления воздушным потоком Smart Air Flow создает эффект «мягкого одеяла» при подаче воздуха в режиме обогрева.



### Технология Gentle Cool Wind

Позволит наслаждаться мягким потоком охлажденного воздуха, который рассеивается, проходя через мелкие отверстия усовершенствованной лопасти жалюзи, и обеспечивает дополнительный комфорт.



### Тихая работа

Внутренний и наружный блоки оснащены высококачественным эксплуатационным механизмом (теплоизоляционным покрытием компрессора и двигателем с низким уровнем шума), что сводит уровень шума от них к минимальным показателям.



### Ночной режим

В этом режиме кондиционер работает при минимальных оборотах вентилятора и автоматически каждый час увеличивает (при охлаждении) или уменьшает (при обогреве) заданную температуру воздуха на 1°C.



### Защита от холодного воздуха

Теплообменник внутреннего блока кондиционера прогревается до достаточно теплой температуры, прежде чем запустить работу вентилятора, предотвращая попадание холодного воздуха в помещение.



### Включение при низкой температуре

Возможность работы на охлаждение или обогрев при температуре наружного воздуха до -15°C (для инверторных кондиционеров).



### Функция «+8»

Не дает температуре в помещении опускаться ниже +8 °C, что позволяет избежать промерзания помещения в зимнее время в случае длительного отсутствия людей.



### Функция запоминания позиции жалюзи

При выключении кондиционер запоминает положение жалюзи, автоматически устанавливая его при следующем включении.



### Авторестарт

В случае перебоя подачи электроэнергии кондиционер сохранит все заданные параметры и автоматически запустится снова в том же самом режиме, в котором работал до отключения.



### Горизонтальное качание лопасти жалюзи (вверх-вниз)

Управление жалюзи для регулировки направления потока воздуха вверх-вниз осуществляется с пульта управления.



### Вертикальное качание лопасти жалюзи (Влево-вправо)

Управление жалюзи для регулировки направления потока воздуха лево-право осуществляется с пульта управления.



### Два варианта присоединения дренажного трубопровода

Дренажная труба может быть подключена к внутреннему блоку с двух сторон – слева или справа.

# БЫТОВЫЕ СПЛИТ-СИСТЕМЫ



## ИНВЕРТОРНЫЕ НАСТЕННЫЕ СПЛИТ-СИСТЕМЫ

НОВИНКА

## VISION INVERTER серия



A+++

СЕЗОННЫЙ КЛАСС  
ЭНЕРГОЭФФЕКТИВНОСТИФункциональный  
пульт ДУ RG10X1

RK-VDMI/RK-VDMIE включает устройства с мощностью охлаждения от 2,63 до 5,27 кВт.

Инверторные сплит-системы VISION INVERTER отличаются инновационными технологиями для максимально комфортного использования. Благодаря жалюзи с поворотом поток холодного/теплого воздуха подается на 180°, обеспечивая рассеянный непрямой обдув и равномерное распределение воздушных масс по помещению. Быстрое достижение заданных пользователем температурных показателей осуществляется за счет инверторного компрессора и увеличенного расхода воздуха.

Стильный дизайн внутренних блоков с бежевыми боковыми вставками и золотистой окантовкой позволяют лаконично размещать кондиционер в современных дизайнерских интерьерах.

Сплит-системы оснащены встроенным WI-FI модулем и могут управляться с помощью пульта ДУ и мобильного приложения. Все модели серии работают на экологически чистом хладагенте R32 с низким показателем углеродного следа GWP.

## КЛЮЧЕВЫЕ ОСОБЕННОСТИ



LED-дисплей Современный дизайн Хладагент R32 Технология ECO Антикоррозионное покрытие Golden Fin

## ОЧИСТКА ВОЗДУХА



Фильтр высокой плотности Фотокаталитический нанофильтр

## SMART-ТЕХНОЛОГИИ



Управление по Wi-Fi Голосовое управление AI Автоочистка Само-диагностика Приложение Алиса

## УПРАВЛЕНИЕ КЛИМАТОМ



Автоматический режим работы Функция I FEEL Турборежим Независимое осушение Таймер

## ЗАЩИТНЫЕ ФУНКЦИИ



Аварийная кнопка Огнестойкий электронный блок управления Emergency Button Защита от утечки хладагента

## КОМФОРТ ИСПОЛЬЗОВАНИЯ



Включение при низкой температуре Горизонтальное качание жалюзи (вверх вниз) Функция «+8°C» Тихая работа Ночной режим Защита от холодного воздуха Авторестарт Функция запоминания позиции жалюзи Два варианта дренажного трубопровода

ВОЗДУШНЫЙ ПОТОК ОТКЛОНЯЕТСЯ НА 180°, ОХВАТЫВАЯ ВСЕ ПОМЕЩЕНИЕ И НЕ ОСТАВЛЯЯ МЕРТВЫХ ЗОН

Дальность воздушного потока составляет 9 метров, за счет чего воздух необходимой температуры распространяется по всем углам помещения, включая самые отдаленные от кондиционера.



## Технические характеристики - R32 50 Гц INVERTER RK-VDMI/RK-VDMIE

МОДЕЛЬ		RK-09VDMI/ RK-09VDMIE	RK-12VDMI/ RK-12VDMIE	RK-18VDMI/ RK-18VDMIE	
НОМИНАЛЬНОЕ НАПРЯЖЕНИЕ		Ф-В-Гц	1,220-240~,50	1,220-240~,50	1,220-240~,50
ОХЛАЖДЕНИЕ	МОЩНОСТЬ	кВт / БТЕ/ч	2,63 (1,31~3,8) 9000 (4500~13000)	3,51 (1,31~4,3) 12000 (4500~14700)	5,27 (1,81~6,0) 18000 (6200~20500)
	ПОТРЕБЛЯЕМАЯ МОЩНОСТЬ	кВт	0,567 (0,130~1,200)	0,900 (0,130~1,650)	1,600 (0,140~2,30)
	СИЛА ТОКА	А	2,86 (0,6~5,4)	3,91 (0,6~7,2)	7 (0,6~10)
	EER / КЛАСС ЭНЕРГОЭФФЕКТИВНОСТИ	кВт/кВт	4,65 / А	3,91 / А	3,3 / А
ОБОГРЕВ	МОЩНОСТЬ	кВт / БТЕ/ч	2,93 (0,87~4,39) 10000 (3000~15000)	3,8 (0,87~4,39) 13000 (3000~15000)	5,56 (1,26~6,15) 19000 (4300~21000)
	ПОТРЕБЛЯЕМАЯ МОЩНОСТЬ	кВт	0,614 (0,120~1,400)	0,950 (0,120~1,500)	1,680 (0,220~2,350)
	СИЛА ТОКА	А	3,10 (0,5~6,2)	4,13 (0,5~6,5)	7,3 (0,95~10,2)
	СОР / КЛАСС ЭНЕРГОЭФФЕКТИВНОСТИ	кВт/кВт	4,78 / А	4,01 / А	3,31 / А
УДАЛЕНИЕ ВЛАГИ		л/ч	0,6	1	1,2
МАКСИМАЛЬНАЯ ПОТРЕБЛЯЕМАЯ МОЩНОСТЬ		кВт	2,20	2,20	2,50
МАКСИМАЛЬНЫЙ ПОТРЕБЛЯЕМЫЙ ТОК		А	10,5	10,5	13
РАСХОД ВОЗДУХА (ВНУТРЕННИЙ БЛОК)	ВЫСОКАЯ СКОРОСТЬ	м³/ч	700	700	750
	СРЕДНЯЯ СКОРОСТЬ	м³/ч	515	515	530
	НИЗКАЯ СКОРОСТЬ	м³/ч	425	425	430
ЗВУКОВОЕ ДАВЛЕНИЕ (ВНУТРЕННИЙ БЛОК)	ВЫСОКАЯ СКОРОСТЬ	дБ(А)	40	40	41,5
	СРЕДНЯЯ СКОРОСТЬ	дБ(А)	32,5	32,5	36,5
	НИЗКАЯ СКОРОСТЬ	дБ(А)	21,5	21,5	33,5
	СВЕРХНИЖКАЯ СКОРОСТЬ	дБ(А)			19
ЗВУКОВОЕ ДАВЛЕНИЕ (ВНЕШНИЙ БЛОК)		дБ(А)	53	53	54
ГАБАРИТНЫЕ РАЗМЕРЫ (ВНУТРЕННИЙ БЛОК)	Ш×В×Г БЕЗ УПАКОВКИ	мм	920×321×211	920×321×211	920×321×211
	ВЕС НЕТТО	кг	11,3	11,3	11,3
	Ш×В×Г В УПАКОВКЕ	мм	1005×385×295	1005×385×295	1005×385×295
	ВЕС БРУТТО	кг	14,2	14,2	14,4
ГАБАРИТНЫЕ РАЗМЕРЫ (ВНЕШНИЙ БЛОК)	Ш×В×Г БЕЗ УПАКОВКИ	мм	765×555×303	765×555×303	805×554×330
	ВЕС НЕТТО	кг	26,4	26,4	33,5
	Ш×В×Г В УПАКОВКЕ	мм	887×610×337	887×610×337	915×615×370
	ВЕС БРУТТО	кг	28,8	28,8	36,1
КЛАСС ЗАЩИТЫ			IPX4	IPX4	IPX4
ТИП/ВЕС ХЛАДАГЕНТА		ТИП/ГР.	R32/700	R32/700	R32/1100
ТРУБКИ ХЛАДАГЕНТА	ДИАМЕТР ЖИДКОСТНЫХ ТРУБ	дюйм (мм)	1/4" (6,35)	1/4" (6,35)	1/4" (6,35)
	ДИАМЕТР ГАЗОВЫХ ТРУБ	дюйм (мм)	3/8" (9,53)	3/8" (9,53)	1/2" (12,7)
	МАКСИМАЛЬНАЯ ДЛИНА ТРУБОПРОВОДА	м	25	25	30
	МАКСИМАЛЬНЫЙ ПЕРЕПАД ВЫСОТ	м	10	10	20
ТЕМПЕРАТУРА ВНУТРИ ПОМЕЩЕНИЯ (ОХЛАЖДЕНИЕ/ОБОГРЕВ)		°C		+16...+32 / 0...+30	
ТЕМПЕРАТУРА ВНЕ ПОМЕЩЕНИЯ	ОХЛАЖДЕНИЕ**	°C		-15...+50	
	ОБОГРЕВ	°C		-25...+24	
ПУЛЬТ УПРАВЛЕНИЯ				RG10	

\* Указанные технические характеристики оборудования являются справочными и могут быть изменены поставщиком в любой момент без предварительного согласования.

\*\* до -30 °C при условии установки дополнительной опции в СЦ



## ИНВЕРТОРНЫЕ НАСТЕННЫЕ СПЛИТ-СИСТЕМЫ

НОВИНКА

## PERFECT INVERTER серия R32 INVERTER

**A+++**  
 СЕЗОННЫЙ КЛАСС  
 ЭНЕРГОЭФФЕКТИВНОСТИ

 Функциональный  
 пульт ДУ RG10A

**RK-PDMI/RK-PDMIE** включает устройства с мощностью охлаждения от 2,72 до 7,03 кВт.

Сплит-системы серии PERFECT INVERTER — это сплит-системы нового поколения. Внутренние блоки выполнены в футуристическом глянцевом корпусе, благодаря чему модели выглядят стильно и подходят для размещения в хай-тек интерьерах.

Внутренние блоки отличаются низким уровнем шума, удобством установки и обслуживания. Простая конструкция блока FAST PRO с замками на защелке и одним винтом позволяет чистить кондиционер, менять фильтры и демонтировать компоненты без лишних сложностей за пару минут.

Для максимально эффективной работы длина выходного отверстия для воздуха увеличена и составляет 78,4% от длины кондиционера. Мощность и расход воздуха сплит-системы также отличаются высокими показателями для быстрого достижения заданной температуры.

Кондиционеры PERFECT INVERTER обеспечивают безопасное охлаждение. 3D-поток воздуха мягко рассеивается по пространству и эффективно охлаждает без риска для здоровья пользователей.

## КЛЮЧЕВЫЕ ОСОБЕННОСТИ



LED-дисплей Современный дизайн Хладагент R32 Технология EGO Антикоррозионное покрытие Golden Fin

## ОЧИСТКА ВОЗДУХА



Фильтр высокой плотности Фотокаталитический нанофильтр

## SMART-ТЕХНОЛОГИИ



Управление по Wi-Fi Голосовое управление AI Приложение Алиса Автоочистка Само-диагностика

## УПРАВЛЕНИЕ КЛИМАТОМ

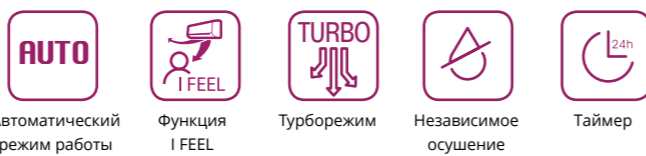

Автоматический режим работы Функция I FEEL Турборежим Независимое осушение Таймер

## ЗАЩИТНЫЕ ФУНКЦИИ



Аварийная кнопка Огнестойкий электронный блок управления Emergency Button Защита от утечки хладагента Включение при низкой температуре

## КОМФОРТ ИСПОЛЬЗОВАНИЯ

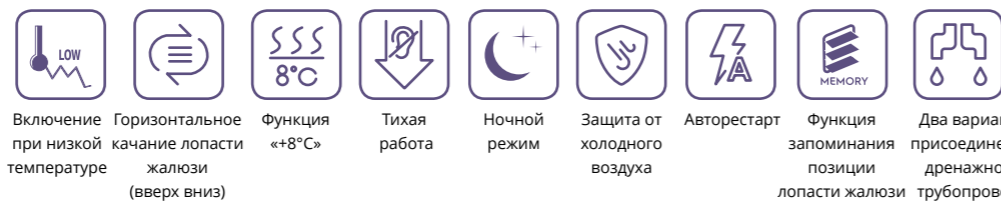

Горизонтальное качание лопасти жалюзи (вверх вниз) Функция «+8°C» Тихая работа Ночной режим Защита от холодного воздуха Авторестарт Функция запоминания позиции лопасти жалюзи Два варианта дренажного трубопровода

## УМЕНЬШЕННОЕ РАССТОЯНИЕ ДО ПОТОЛКА ДЛЯ ДОПОЛНИТЕЛЬНОЙ ГИБКОСТИ И УДОБСТВА

Установить внутренний блок можно всего в **5 см** от потолка, чтобы кондиционер меньше выделялся в интерьере. Несмотря на сниженные требования к высоте внутреннего блока, сплит-система эффективно осуществляет кондиционирование воздуха благодаря увеличенному воздухозаборнику.



## Технические характеристики - R32 50 Гц INVERTER RK-PDMI/RK-PDMIE

МОДЕЛЬ			RK-09PDMI/ RK-09PDMIE	RK-12PDMI/ RK-12PDMIE	RK-18PDMI/ RK-18PDMIE	RK-24PDMI/ RK-24PDMIE
НОМИНАЛЬНОЕ НАПРЯЖЕНИЕ		Ф-В-Гц	1,220-240~50	1,220-240~50	1,220-240~50	1,220-240~50
ОХЛАЖДЕНИЕ	МОЩНОСТЬ	КВТ / БТЕ/Ч	2,72 (1,31~3,8) 9300 (4500~13000)	3,51 (1,31~3,95) 12000 (4500~13500)	5,27 (1,93~6,51) 18000 (6600~21000)	7,03 (2,11~8,2) 24000 (7200~28000)
	ПОТРЕБЛЯЕМАЯ МОЩНОСТЬ	КВТ	0,619 (0,130~1,200)	0,925 (0,130~1,250)	1,450 (0,150~2,000)	1,760 (0,420~3,200)
	СИЛА ТОКА	A	2,7 (0,6~5,35)	3,9 (0,6~5,55)	6,45 (0,7~8,87)	7,7 (1,8~13,9)
	EER / КЛАСС ЭНЕРГОЭФФЕКТИВНОСТИ	КВТ/КВТ	4,4 / A	3,8 / A	3,64 / A	4,0 / A
ОБОГРЕВ	МОЩНОСТЬ	КВТ / БТЕ/Ч	2,93 (0,87~4,39) 10700 (3000~15000)	3,95 (0,87~4,54) 13500 (3000~15500)	5,56 (1,28~5,9) 19000 (4400~20200)	7,32 (1,55~8,2) 25000 (5300~28000)
	ПОТРЕБЛЯЕМАЯ МОЩНОСТЬ	КВТ	0,681 (0,120~1,400)	0,990 (0,120~1,450)	1,420 (0,220~1,815)	1,975 (0,300~3,100)
	СИЛА ТОКА	A	3,10 (0,5~6,2)	4,13 (0,5~6,5)	7,3 (0,95~10,2)	8,6 (1,3~13,5)
	СОР / КЛАСС ЭНЕРГОЭФФЕКТИВНОСТИ	КВТ/КВТ	4,6 / A	4,0 / A	3,92 / A	3,71 / A
УДАЛЕНИЕ ВЛАГИ		л/ч	0,6	1	1,2	2
МАКСИМАЛЬНАЯ ПОТРЕБЛЯЕМАЯ МОЩНОСТЬ		КВТ	2,20	2,20	2,50	3,700
МАКСИМАЛЬНЫЙ ПОТРЕБЛЯЕМЫЙ ТОК		A	10,5	10,5	13	19
РАСХОД ВОЗДУХА (ВНУТРЕННИЙ БЛОК)	ВЫСОКАЯ СКОРОСТЬ	М³/Ч	530	560	685	1092
	СРЕДНЯЯ СКОРОСТЬ	М³/Ч	360	380	580	724
	НИЗКАЯ СКОРОСТЬ	М³/Ч	280	290	400	379
ЗВУКОВОЕ ДАВЛЕНИЕ (ВНУТРЕННИЙ БЛОК)	ВЫСОКАЯ СКОРОСТЬ	ДБ(А)	40	40	41,5	50,8
	СРЕДНЯЯ СКОРОСТЬ	ДБ(А)	32,5	32,5	36,5	47,1
	НИЗКАЯ СКОРОСТЬ	ДБ(А)	21,5	21,5	33,5	41,7
	СВЕРХНИЖКАЯ СКОРОСТЬ	ДБ(А)			19	
ЗВУКОВОЕ ДАВЛЕНИЕ (ВНЕШНИЙ БЛОК)		ДБ(А)	55	55	57,5	58,5
ГАБАРИТНЫЕ РАЗМЕРЫ (ВНУТРЕННИЙ БЛОК)	Ш×В×Г БЕЗ УПАКОВКИ	ММ	795×295×225	795×295×225	965×319×239	1140×370×275
	ВЕС НЕТТО	КГ	10,2	10,2	12,3	20
	Ш×В×Г В УПАКОВКЕ	ММ	920×370×305	920×370×305	1095×400×320	1280×455×355
	ВЕС БРУТТО	КГ	14,6	14,6	17,7	29,4
ГАБАРИТНЫЕ РАЗМЕРЫ (ВНЕШНИЙ БЛОК)	Ш×В×Г БЕЗ УПАКОВКИ	ММ	765×555×303	765×555×303	805×610×330	890×673×342
	ВЕС НЕТТО	КГ	26,4	26,4	33,5	45,6
	Ш×В×Г В УПАКОВКЕ	ММ	887×555×337	887×610×337	915×615×370	995×740×398
	ВЕС БРУТТО	КГ	28,8	28,7	36,1	48,8
КЛАСС ЗАЩИТЫ			IPX4	IPX4	IPX4	IPX4
ТИП/ВЕС ХЛАДАГЕНТА		ТИП/ГР.	R32/620	R32/620	R32/1100	R32/1500
ТРУБКИ ХЛАДАГЕНТА	ДИАМЕТР ЖИДКОСТНЫХ ТРУБ	ДЮЙМ (ММ)	1/4" (6,35)	1/4" (6,35)	1/4" (6,35)	3/8" (9,53)
	ДИАМЕТР ГАЗОВЫХ ТРУБ	ДЮЙМ (ММ)	3/8" (9,53)	3/8" (9,53)	1/2" (12,7)	5/8" (15,9)
	МАКСИМАЛЬНАЯ ДЛИНА ТРУБОПРОВОДА	М	25	25	30	50
МАКСИМАЛЬНЫЙ ПЕРЕПАД ВЫСОТ		М	10	10	20	25
ТЕМПЕРАТУРА ВНУТРИ ПОМЕЩЕНИЯ (ОХЛАЖДЕНИЕ/ОБОГРЕВ)		°C	+16...+32 / 0...+30			
ТЕМПЕРАТУРА ВНЕ ПОМЕЩЕНИЯ	ОХЛАЖДЕНИЕ**	°C	-15...+50			
	ОБОГРЕВ	°C	-25...+24			
ПУЛЬТ УПРАВЛЕНИЯ			RG10			

\* Указанные технические характеристики оборудования являются справочными и могут быть изменены поставщиком в любой момент без предварительного согласования.

\*\* до -30 °C при условии установки дополнительной опции в СЦ

# ИНВЕРТОРНЫЕ НАСТЕННЫЕ СПЛИТ-СИСТЕМЫ

НОВИНКА

## ADVANCE PRO PLUS BLACK MIRROR серия



Функциональный пульт ДУ 52Т

**RK-SATBI/RK-SATBIE** включает устройства с мощностью охлаждения от 2,6 до 3,04 кВт.

**ADVANCE PRO PLUS BLACK MIRROR** — единственные сплит-системы Dantex, внутренние блоки которых выполнены в черном цвете. Компактный матовый корпус с зеркальной фронтальной панелью из закаленного стекла станет эстетичным дополнением современного интерьера как в темных, так и в светлых тонах.

Кондиционеры серии комфортны для домашнего использования. Они работают практически бесшумно, отличаются высокой эффективностью, повышенной надежностью и экономичным электропотреблением. Особым удобством отличается монтаж и обслуживание кондиционера. Усовершенствованная конструкция внутреннего блока с малым количеством деталей и элементов крепежа позволяет быстро очищать устройство и фильтры, а также проводить ремонтные работы.

Управлять кондиционерами можно голосом, а также удаленно со смартфона благодаря встроенному Wi-Fi-модулю.

### КЛЮЧЕВЫЕ ОСОБЕННОСТИ

- LED-дисплей
- Современный дизайн
- Хладагент R32
- Технология ECO
- Антикоррозионное покрытие Golden Fin
- Фильтр высокой плотности
- Биполярный генератор ионов B.I.G. Care
- УФ-стерилизатор

### ОЧИСТКА ВОЗДУХА

### SMART-ТЕХНОЛОГИИ

- Управление по Wi-Fi
- Голосовое управление AI
- Автоочистка
- Само-диагностика

### УПРАВЛЕНИЕ КЛИМАТОМ

- Автоматический режим работы AUTO
- Функция I FEEL
- Быстрое охлаждение и обогрев
- Независимое осушение
- Таймер

### ЗАЩИТНЫЕ ФУНКЦИИ

- Аварийная кнопка

### КОМФОРТ ИСПОЛЬЗОВАНИЯ

- Технология Smart Air Flow
- Тихая работа
- Ночной режим
- Защита от холодного воздуха
- Авторестарт
- Функция запоминания позиции лопасти жалюзи MEMORY
- Два варианта присоединения дренажного трубопровода



#### Биполярный генератор ионов и УФ-стерилизация Pro

- Встроен в выход воздуха
- Насыщает воздух ионами
- Генерирует плазму, атомы и сильные окислители для уничтожения болезнетворных бактерий и вирусов

#### УФ-стерилизация Pro

- УФ-излучение: 240–280 нм
- Уничтожает бактерии, повреждая их белок и ДНК

### Технические характеристики - R32 50 Гц INVERTER RK-SATBI/RK-SATBIE

МОДЕЛЬ		RK-09SATBI BLACK PLUS / RK-09SATBIE	RK-12SATBI BLACK PLUS / RK-12SATBIE
НОМИНАЛЬНОЕ НАПЯЖЕНИЕ		Ф,В,Гц 1, 220-240 -, 50	
ОХЛАЖДЕНИЕ	МОЩНОСТЬ	кВт / БТЕ/ч 2,6 (0,94~3,3) /	3,4 (1,0~3,77)
	ПОТРЕБЛЯЕМАЯ МОЩНОСТЬ	кВт 0,802 (0,24~1,38)	1,049 (0,29~1,50)
	СИЛА ТОКА	А 4,0 (1,2~8,0)	5,8 (1,5~9,0)
	EER / КЛАСС ЭНЕРГОЭФФЕКТИВНОСТИ	кВт/кВт 3,15 / В	3,01 / С
ОБОГРЕВ	МОЩНОСТЬ	кВт / БТЕ/ч 2,63 (0,94~3,36)	3,43 (1,00~3,81)
	ПОТРЕБЛЯЕМАЯ МОЩНОСТЬ	кВт 0,706 (0,24~1,55)	0,922 (0,29~1,73)
	СИЛА ТОКА	А 3,8 (1,2~9,0)	5,1 (1,5~10,0)
	СОР / КЛАСС ЭНЕРГОЭФФЕКТИВНОСТИ	кВт/кВт 3,42 / В	3,40 / А
SEER / КЛАСС ЭНЕРГОЭФФЕКТИВНОСТИ		кВт/кВт 6,1 / А++	6,1 / А++
SCOP / КЛАСС ЭНЕРГОЭФФЕКТИВНОСТИ		кВт/кВт 4,0 / А	4,0 / А
УДАЛЕНИЕ ВЛАГИ		л/ч 1,00	1,2
ГОДОВОЕ ПОТРЕБЛЕНИЕ ЭЛЕКТРИЧЕСТВА		кВт 735	735
МАКСИМАЛЬНАЯ ПОТРЕБЛЯЕМАЯ МОЩНОСТЬ		кВт 1,55	1,73
МАКСИМАЛЬНЫЙ ПОТРЕБЛЯЕМЫЙ ТОК		А 9,0	10,0
РАСХОД ВОЗДУХА (ВНУТРЕННИЙ БЛОК)	ВЫСОКАЯ СКОРОСТЬ	м³/ч 560	560
	СВЕРХВЫСОКАЯ СКОРОСТЬ	дБ(А) 41	41
	ВЫСОКАЯ СКОРОСТЬ	дБ(А) 37	37
	СРЕДНЯЯ СКОРОСТЬ	дБ(А) 33	33
	НИЗКАЯ СКОРОСТЬ	дБ(А) 25	25
ЗВУКОВОЕ ДАВЛЕНИЕ (ВНУТРЕННИЙ БЛОК)	СВЕРХНИЗКАЯ СКОРОСТЬ	дБ(А) 22	22
	СРЕДНЯЯ СКОРОСТЬ	дБ(А) 33	33
	ВЫСОКАЯ СКОРОСТЬ	дБ(А) 37	37
	СВЕРХВЫСОКАЯ СКОРОСТЬ	дБ(А) 41	41
ЗВУКОВОЕ ДАВЛЕНИЕ (ВНЕШНИЙ БЛОК)		дБ(А) 50	50
РАСХОД ВОЗДУХА (НАРУЖНЫЙ БЛОК)		м³/ч 1900	1900
ГАБАРИТНЫЕ РАЗМЕРЫ (ВНУТРЕННИЙ БЛОК)	Ш×В×Г БЕЗ УПАКОВКИ	мм 790×275×192	790×275×192
	ВЕС НЕТТО	кг 8	8
	Ш×В×Г В УПАКОВКЕ	мм 860×345×265	860×345×265
	ВЕС БРУТТО	кг 10	10
ГАБАРИТНЫЕ РАЗМЕРЫ (ВНЕШНИЙ БЛОК)	Ш×В×Г БЕЗ УПАКОВКИ	мм 712×459×276	712×459×276
	ВЕС НЕТТО	кг 22	22
	Ш×В×Г В УПАКОВКЕ	мм 765×481×310 (818×325×515)	765×481×310 (818×325×515)
	ВЕС БРУТТО	кг 24	24
КЛАСС ЗАЩИТЫ		IPX4	
ТИП/ВЕС ХЛАДАГЕНТА		ТИП/ГР. R32/490	R32/490
ТРУБКИ ХЛАДАГЕНТА	ДИАМЕТР ЖИДКОСТНЫХ ТРУБ	дюйм (мм) 1/4" (6,35)	1/4" (6,35)
	ДИАМЕТР ГАЗОВЫХ ТРУБ	дюйм (мм) 3/8" (9,53)	3/8" (9,53)
	МАКСИМАЛЬНАЯ ДЛИНА ТРУБОПРОВОДА	м 25	25
	МАКСИМАЛЬНЫЙ ПЕРЕПАД ВЫСОТ	м 10	10
ТЕМПЕРАТУРА ВНУТРИ ПОМЕЩЕНИЯ (ОХЛАЖДЕНИЕ/ОБОГРЕВ)		°C +17...+32 / 0 ...+30	
ТЕМПЕРАТУРА ВНЕ ПОМЕЩЕНИЯ	ОХЛАЖДЕНИЕ	°C -15...+53	
	ОБОГРЕВ	°C -20...+30	

\* Указанные технические характеристики оборудования являются справочными и могут быть изменены поставщиком в любой момент без предварительного согласования.

## ИНВЕРТОРНЫЕ НАСТЕННЫЕ СПЛИТ-СИСТЕМЫ

# ADVANCE PRO PLUS

## INVERTER серия



Функциональный пульт ДУ 52T

**RK-SATI/RK-SATIE** включает устройства с мощностью охлаждения от 2,6 до 6,84 кВт.

**Сплит-системы ADVANCE PRO PLUS** — устройства, которые быстро и просто создают оптимальные климатические условия дома. Встроенный ультрафиолетовый излучатель-стерилизатор уничтожает до 99% бактерий, находящихся в воздухе, а биполярный генератор ионов B.I.G. Care насыщает воздух положительно и отрицательно заряженными ионами.

С управлением внутренним блоком справится даже ребенок — кондиционеры откликаются на голосовые команды, а встроенный Wi-Fi-модуль позволяет дистанционно задавать режимы работы и устанавливать желаемую температуру с помощью интуитивно понятного мобильного приложения.

Обслуживание устройств также отличается особой простотой. В конструкции внутреннего блока предусмотрено небольшое количество деталей и элементов крепежа, благодаря чему устройство и фильтры легко очищаются, а ремонтные работы проводятся быстрее.

### КЛЮЧЕВЫЕ ОСОБЕННОСТИ



LED-дисплей



Современный дизайн



Хладагент R32



Технология Антикоррозийное покрытие Golden Fin

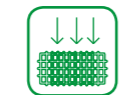

Фильтр высокой плотности



УФ-стерилизатор

### ОЧИСТКА ВОЗДУХА

### SMART-ТЕХНОЛОГИИ



Управление по Wi-Fi



Голосовое управление AI



Автоочистка



Само-диагностика

### УПРАВЛЕНИЕ КЛИМАТОМ



Автоматический режим работы



Функция I FEEL



Быстрое охлаждение и обогрев



Независимое осушение



Таймер

### ЗАЩИТНЫЕ ФУНКЦИИ



Аварийная кнопка



Технология Smart Air Flow



Тихая работа



Ночной режим



Защита от холодного воздуха



Авторестарт



Функция запоминания позиции лопасти жалюзи



Два варианта присоединения дренажного трубопровода

### КОМФОРТ ИСПОЛЬЗОВАНИЯ

### ТЕХНОЛОГИЯ ИНТЕЛЛЕКТУАЛЬНОГО УПРАВЛЕНИЯ ВОЗДУШНЫМ ПОТОКОМ SMART AIR FLOW

В режиме охлаждения поток прохлады направляется вверх к потолку и постепенно распределяется по помещению, благодаря чему нет направленной струи холодного воздуха. В режиме же обогрева поток создает эффект мягкого одеяла: теплый воздух движется вдоль поверхностей и обволакивает объекты в помещении.



### Технические характеристики - R32 50 Гц INVERTER RK-SATI/RK-SATIE

МОДЕЛЬ			RK-09SATI / RK-09SATIE	RK-12SATI / RK-12SATIE	RK-18SATI / RK-18SATIE	RK-24SATI / RK-24SATIE
НОМИНАЛЬНОЕ НАПРЯЖЕНИЕ		Ф,В,Гц	1, 220-240 ~, 50			
ОХЛАЖДЕНИЕ	МОЩНОСТЬ	кВт / БТЕ/ч	2,6 (0,94~3,3) /	3,4 (1,0~3,77)	5,1 (1,25~5,9)	6,84 (1,83~7,82)
	ПОТРЕБЛЯЕМАЯ МОЩНОСТЬ	кВт	0,825 (0,24~1,38)	1,130 (0,29~1,50)	1,574 (0,33~2,35)	2,099 (0,41~2,80)
	СИЛА ТОКА	А	4,0 (1,2~8,0)	5,8 (1,5~9,0)	8,2 (1,7~12,0)	9,8 (2,3~13,0)
	EER / КЛАСС ЭНЕРГОЭФФЕКТИВНОСТИ	кВт/кВт	3,15 / B	3,01 / B	3,24 / A	3,24 / A
			3,42	3,40	3,71	3,71
ОБОГРЕВ	МОЩНОСТЬ	кВт / БТЕ/ч	2,63 (0,94~3,36)	3,43 (1,00~3,81)	5,13 (1,25~6,08)	7,05 (1,85~7,96)
	ПОТРЕБЛЯЕМАЯ МОЩНОСТЬ	кВт	0,767 (0,24~1,55)	1,005 (0,29~1,73)	1,382 (0,340~2,55)	1,90 (0,420~3,00)
	СИЛА ТОКА	А	3,8 (1,2~9,0)	5,1 (1,5~10,0)	7,2 (1,7~13,0)	8,6 (2,3~14,0)
	SCOP / КЛАСС ЭНЕРГОЭФФЕКТИВНОСТИ	кВт/кВт	3,42 / B	3,40 / A	3,71 / A	3,71 / A
SEER / КЛАСС ЭНЕРГОЭФФЕКТИВНОСТИ		кВт/кВт	6,3 / A++	6,1 / A++	6,1 / A++	6,5 / A++
SCOP / КЛАСС ЭНЕРГОЭФФЕКТИВНОСТИ		кВт/кВт	4,0 / A	4,0 / A	4,0 / A	4,0 / A
УДАЛЕНИЕ ВЛАГИ		л/ч	1,00	1,2	1,5	1,8
ГОДОВОЕ ПОТРЕБЛЕНИЕ ЭЛЕКТРИЧЕСТВА		кВт	735	735	1330	1995
МАКСИМАЛЬНАЯ ПОТРЕБЛЯЕМАЯ МОЩНОСТЬ		кВт	1,55	1,73	2,55	3,00
МАКСИМАЛЬНЫЙ ПОТРЕБЛЯЕМЫЙ ТОК		А	9,0	10,0	13,0	Ц
РАСХОД ВОЗДУХА (ВНУТРЕННИЙ БЛОК)	ВЫСОКАЯ СКОРОСТЬ	м³/ч	560	560	820	1100
	СВЕРХВЫСОКАЯ СКОРОСТЬ	дБ(А)	41	41	43	47
	ВЫСОКАЯ СКОРОСТЬ	дБ(А)	37	37	41	42
	СРЕДНЯЯ СКОРОСТЬ	дБ(А)	33	33	38	38
	НИЗКАЯ СКОРОСТЬ	дБ(А)	25	25	35	34
ЗВУКОВОЕ ДАВЛЕНИЕ (ВНЕШНИЙ БЛОК)	СВЕРХНИЗКАЯ СКОРОСТЬ	дБ(А)	22	22	27	31
		дБ(А)	50	50	55	57
РАСХОД ВОЗДУХА (НАРУЖНЫЙ БЛОК)		м³/ч	1900	1900	2600	3000
ГАБАРИТНЫЕ РАЗМЕРЫ (ВНУТРЕННИЙ БЛОК)	Ш×В×Г БЕЗ УПАКОВКИ	мм	790×275×192	790×275×192	920×306×195	1100×333×222
	ВЕС НЕТТО	кг	8	8	11	14
	Ш×В×Г В УПАКОВКЕ	мм	860×345×265	860×345×265	990×380×265	1165×405×295
	ВЕС БРУТТО	кг	10	10	13	17
ГАБАРИТНЫЕ РАЗМЕРЫ (ВНЕШНИЙ БЛОК)	Ш×В×Г БЕЗ УПАКОВКИ	мм	712×459×276	712×459×276	853×602×349	920×699×380
	ВЕС НЕТТО	кг	22	22	31	40
	Ш×В×Г В УПАКОВКЕ	мм	765×481×310	765×481×310	890×628×385	960×732×400
	ВЕС БРУТТО	кг	24	24	34	43
КЛАСС ЗАЩИТЫ			IPX4			
ТИП/ВЕС ХЛАДАГЕНТА		ТИП/ГР.	R32/490	R32/490	R32/1000	R32/1110
ТРУБКИ ХЛАДАГЕНТА	ДИАМЕТР ЖИДКОСТНЫХ ТРУБ	дюйм (мм)	1/4" (6,35)	1/4" (6,35)	1/4" (6,35)	1/4" (6,35)
	ДИАМЕТР ГАЗОВЫХ ТРУБ	дюйм (мм)	3/8" (9,53)	3/8" (9,53)	3/8" (9,53)	1/2" (12,7)
	МАКСИМАЛЬНАЯ ДЛИНА ТРУБОПРОВОДА	м	25	25	25	25
	МАКСИМАЛЬНЫЙ ПЕРЕПАД ВЫСОТ	м	10	10	10	10
ТЕМПЕРАТУРА ВНУТРИ ПОМЕЩЕНИЯ (ОХЛАЖДЕНИЕ/ОБОГРЕВ)		°C	+17...+32 / 0 ...+30			
ТЕМПЕРАТУРА ВНЕ ПОМЕЩЕНИЯ	ОХЛАЖДЕНИЕ	°C	-15...+53			
	ОБОГРЕВ	°C	-20...+30			

\* Указанные технические характеристики оборудования являются справочными и могут быть изменены поставщиком в любой момент без предварительного согласования.

## ИНВЕРТОРНЫЕ НАСТЕННЫЕ СПЛИТ-СИСТЕМЫ

НОВИНКА

## CORSO INVERTER серия



Функциональный пульт ДУ RG51

**RK-SDMI/RK-SDMIE** включает устройства с мощностью охлаждения от 2,84 до 7,03 кВт.

Сплит-системы серии CORSO INVERTER — функциональные модели для создания климатического комфорта дома. Кондиционеры оснащены инверторным компрессором, благодаря чему устройства точнее поддерживают заданную температуру, потребляют меньше электроэнергии и работают бесшумно. При этом срок эксплуатации инверторных моделей больше, чем у on/off кондиционеров.

Теплообменник наружного блока кондиционеров защищен от коррозии благодаря защитному покрытию Golden Fin. Оно выдерживает воздействие влажного воздуха с повышенным содержанием солей, дождя и других агрессивных элементов, а также эффективно предотвращает размножение бактерий и повышает теплопередачу.

Все модели серии работают на экологически чистом и энергоэффективном хладагенте R32.

## КЛЮЧЕВЫЕ ОСОБЕННОСТИ



LED-дисплей Современный дизайн Антикоррозионное покрытие Golden Fin Хладагент R32

## ОЧИСТКА ВОЗДУХА



Фильтр высокой плотности Фотокаталитический нанофильтр Многофункциональный фильтр

## SMART-ТЕХНОЛОГИИ

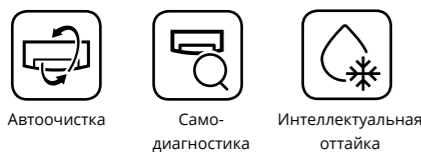

Автоочистка Само-диагностика Интеллектуальная оттайка

## УПРАВЛЕНИЕ КЛИМАТОМ

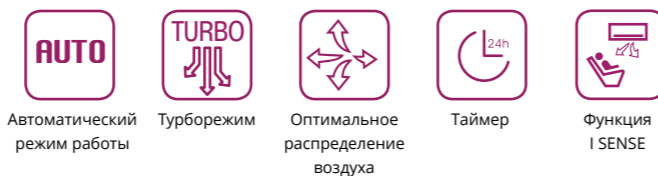

Автоматический режим работы Турборежим Оптимальное распределение воздуха Таймер Функция I SENSE

## ЗАЩИТНЫЕ ФУНКЦИИ

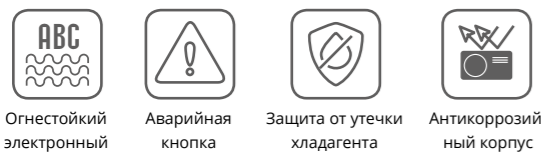

Огнестойкий электронный блок управления Аварийная кнопка Защита от утечки хладагента Антикоррозионный корпус

## КОМФОРТ ИСПОЛЬЗОВАНИЯ

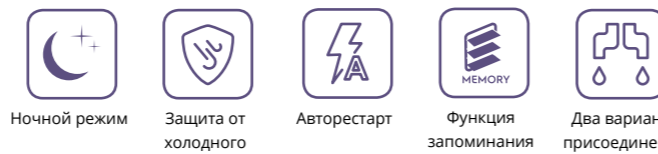

Ночной режим Защита от холодного воздуха Авторестарт Функция запоминания позиции лопасти жалюзи Два варианта присоединения трубопровода

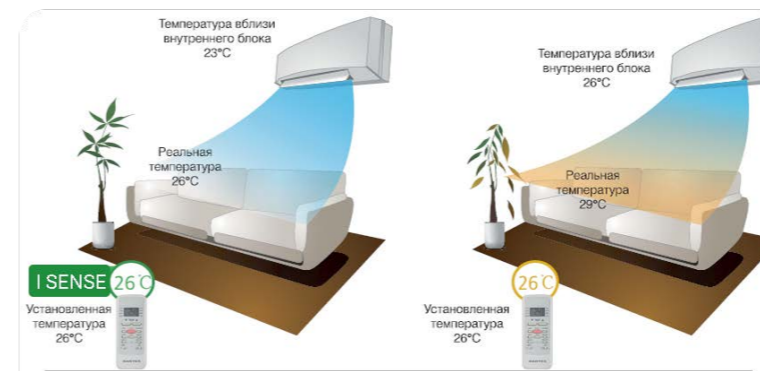

## ФУНКЦИЯ I SENSE

Функция I SENSE позволяет кондиционеру ориентироваться на температуру в помещении с помощью датчика в пульте дистанционного управления. Пользователю достаточно положить пульт рядом с собой, чтобы создать комфортную температуру в той части комнаты, где он находится в данный момент.

## Технические характеристики - R32 50 Гц INVERTER RK-SDMI/RK-SDMIE

МОДЕЛЬ			RK-09SDMI / RK-09SDMIE	RK-12SDMI / RK-12SDMIE	RK-18SDMI / RK-18SDMIE	RK-24SDMI / RK-24SDMIE
НОМИНАЛЬНОЕ НАПЯЖЕНИЕ		Ф-В-Гц	1,220-240~,50	1,220-240~,50	1,220-240~,50	1,220-240~,50
ОХЛАЖДЕНИЕ	МОЩНОСТЬ	кВт / БТЕ/ч	2,84 (1,17-2,94) / 9700 (4000-10050)	3,60 (1,28-3,78) / 12300 (4400-12900)	5,27 (1,93-6,15) / 18000 (6600-21000)	7,03 (1,17-7,91) / 24000 (7100-27000)
	ПОТРЕБЛЯЕМАЯ МОЩНОСТЬ	кВт	0,886 (0,100-1,074)	1,123 (0,280-1,220)	1,55 (0,14-2,30)	2,503 (0,420-3,150)
	СИЛА ТОКА	А	4,5 (0,4-4,69)	4,98 (1,25-5,4)	6,7 (0,6-10)	12,64 (1,8-13,8)
	EER / КЛАСС ЭНЕРГОЭФФЕКТИВНОСТИ	кВт/кВт	3,21 / А	3,21 / А	3,4 / А	2,81 / D
ОБОГРЕВ	МОЩНОСТЬ	кВт / БТЕ/ч	2,96 (0,908-2,98) / 10100 (3100-10200)	3,7 (1,05-4,04) / 12650 (3600-13800)	5,56 (1,28-6,74) / 19000 (4400-23000)	7,32 (1,61-7,91) / 25000 (5500-27000)
	ПОТРЕБЛЯЕМАЯ МОЩНОСТЬ	кВт	0,820 (0,14-0,896)	1,028 (0,30-1,26)	1,543 (0,22-2,35)	2,282 (0,30-2,75)
	СИЛА ТОКА	А	4,1 (0,6-3,91)	4,61 (1,3-5,6)	7,79 (0,95-10,2)	11,5 (1,3-12,2)
	СОР / КЛАСС ЭНЕРГОЭФФЕКТИВНОСТИ	кВт/кВт	3,61 / А	3,61 / А	3,61 / А	3,21 / С
УДАЛЕНИЕ ВЛАГИ		л/ч	0,6	1	1,2	2
МАКСИМАЛЬНАЯ ПОТРЕБЛЯЕМАЯ МОЩНОСТЬ		кВт	2,03	2,07	2,50	3,500
МАКСИМАЛЬНЫЙ ПОТРЕБЛЯЕМЫЙ ТОК		А	9,0	9,2	13	15,5
РАСХОД ВОЗДУХА (ВНУТРЕННИЙ БЛОК)	ВЫСОКАЯ СКОРОСТЬ	м³/ч	480	520	840	1092
	СРЕДНЯЯ СКОРОСТЬ	м³/ч	380	425	680	817
	НИЗКАЯ СКОРОСТЬ	м³/ч	300	320	540	662
ЗВУКОВОЕ ДАВЛЕНИЕ (ВНУТРЕННИЙ БЛОК)	ВЫСОКАЯ СКОРОСТЬ	дБ(А)	35	37,5	42,5	45
	СРЕДНЯЯ СКОРОСТЬ	дБ(А)	30,5	33,5	36	40,5
	НИЗКАЯ СКОРОСТЬ	дБ(А)	24,5	26,5	26	36
	СВЕРХНИЖКАЯ СКОРОСТЬ	дБ(А)	22	23,5		
ЗВУКОВОЕ ДАВЛЕНИЕ (ВНЕШНИЙ БЛОК)		дБ(А)	52,5	56	56	59
ГАБАРИТНЫЕ РАЗМЕРЫ (ВНУТРЕННИЙ БЛОК)	Ш×В×Г БЕЗ УПАКОВКИ	мм	715×285×194	715×285×194	957×302×213	1040×327×220
	ВЕС НЕТТО	кг	7,6	7,5	10	12,3
	Ш×В×Г В УПАКОВКЕ	мм	780×360×285	780×360×285	1035×380×305	1120×405×310
	ВЕС БРУТТО	кг	10,2	10,1	13	16,2
ГАБАРИТНЫЕ РАЗМЕРЫ (ВНЕШНИЙ БЛОК)	Ш×В×Г БЕЗ УПАКОВКИ	мм	668×469×252	720×495×270	805×554×330	890×673×342
	ВЕС НЕТТО	кг	18	21,4	32,7	42,9
	Ш×В×Г В УПАКОВКЕ	мм	765×515×270	828×540×298	915×615×370	995×740×398
	ВЕС БРУТТО	кг	19,6	23,2	35,4	45,9
КЛАСС ЗАЩИТЫ			IPX4	IPX4	IPX4	IPX4
ТИП/ВЕС ХЛАДАГЕНТА		ТИП/ГР	R32/420	R32/580	R32/1080	R32/1420
ТРУБКИ ХЛАДАГЕНТА	ДИАМЕТР ЖИДКОСТНЫХ ТРУБ	дюйм (мм)	1/4" (6,35)	1/4" (6,35)	1/4" (6,35)	3/8" (9,53)
	ДИАМЕТР ГАЗОВЫХ ТРУБ	дюйм (мм)	3/8" (9,53)	3/8" (9,53)	1/2" (12,7)	5/8" (15,9)
	МАКСИМАЛЬНАЯ ДЛИНА ТРУБОПРОВОДА	м	25	25	30	50
	МАКСИМАЛЬНЫЙ ПЕРЕПАД ВЫСОТ	м	10	10	20	25
ТЕМПЕРАТУРА ВНУТРИ ПОМЕЩЕНИЯ (ОХЛАЖДЕНИЕ/ОБОГРЕВ)		°C	+17...+32 / 0...+30			
ТЕМПЕРАТУРА ВНЕ ПОМЕЩЕНИЯ	ОХЛАЖДЕНИЕ**	°C	0...+50		-15...+50	
	ОБОГРЕВ	°C	-15...+30		-15...+30	
ПУЛЬТ УПРАВЛЕНИЯ			RG51			

\* Указанные технические характеристики оборудования являются справочными и могут быть изменены поставщиком в любой момент без предварительного согласования.

\*\* до -30 °C при условии установки дополнительной опции в СЦ, кроме RK-09SDMIE

# ИНВЕРТОРНЫЕ НАСТЕННЫЕ СПЛИТ-СИСТЕМЫ

НОВИНКА

## CONCORDE INVERTER серия



Функциональный пульт ДУ YAP1F7

**RK-SCDGI/RK-SCDGIЕ** включает устройства с мощностью охлаждения от 2,2 до 6,2 кВт.

Инверторные сплит-системы **CONCORDE INVERTER** отличаются компактным размером и лаконичным внешним видом внутренних блоков, что подходит для помещений с низкими потолками.

В моделях предусмотрено 7 скоростей вентилятора для различных целей и режимов работы. Независимо от выбранного режима, кондиционер будет подавать в помещение только свежий воздух за счет инновационной технологии самоочистки теплообменника.

Внешние блоки кондиционеров имеют высококачественное золотое или черное оребрение с пятислойным уплотнительным покрытием для высокоэффективной и долговечной защиты. Кондиционеры устойчивы к атмосферным воздействиям и кислотным дождям, обладают УФ-защитой, коррозионной стойкостью, устойчивостью к ветровой эрозии и высокой термостойкостью.

### КЛЮЧЕВЫЕ ОСОБЕННОСТИ

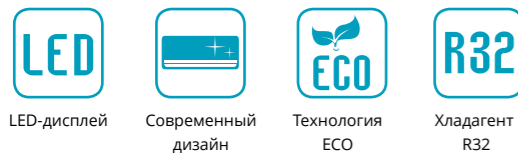

### SMART-ТЕХНОЛОГИИ



### ЗАЩИТНЫЕ ФУНКЦИИ



### ОЧИСТКА ВОЗДУХА



Фильтр высокой плотности

### УПРАВЛЕНИЕ КЛИМАТОМ



### КОМФОРТ ИСПОЛЬЗОВАНИЯ

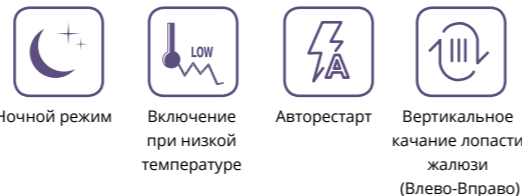

### УЛЬТРАШИРОКИЙ ДИАПАЗОН РАБОЧИХ НАПРЯЖЕНИЙ

Сплит-системы безопасно работают при нестабильном напряжении благодаря ультраширокому диапазону рабочих напряжений 130 В ~ 275 В переменного тока.

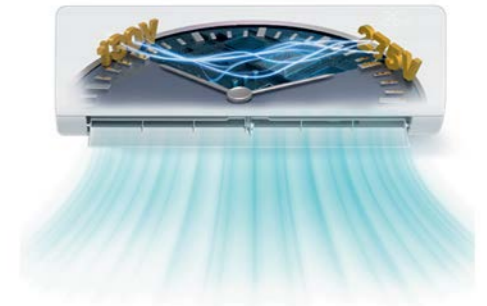

### Технические характеристики - R32 50 Гц INVERTER RK-SDGI/RK-SDGIЕ

МОДЕЛЬ		Ф-В-Гц	RK-07SCDGI/ RK-07SCDGIЕ	RK-09SCDGI/ RK-09SCDGIЕ	RK-12SCDGI/ RK-12SCDGIЕ	RK-18SCDGI/ RK-18SCDGIЕ	RK-24SCDGI/ RK-24SCDGIЕ
НОМИНАЛЬНОЕ НАПРЯЖЕНИЕ			1,220-240~50				
ОХЛАЖДЕНИЕ	МОЩНОСТЬ	КВТ / БТЕ/Ч	2,2 (0,3-2,85) / 7506 (1024-9724)	2,5 (0,5-3,25) / 8530 (1706-11089)	3,2 (0,9-3,7) / 11000 (3071-12625)	4,6 (1,0-5,4) / 15700 (3412-18425)	6,2 (1,8-6,9) / 21154 (6142-23543)
	ПОТРЕБЛЯЕМАЯ МОЩНОСТЬ	КВТ	0,590 (0,08-1,1)	0,660 (0,15-1,3)	0,991 (0,22-1,3)	1,353 (0,15-1,9)	1,786 (0,45-2,3)
	СИЛА ТОКА	А	2,9	3,1	4,14	6,2	7,6
	EER	КВТ/КВТ	3,73	3,68	3,43	3,40	3,47
	SEER	КВТ/КВТ	6,6	6,6	6,5	7,2	6,8
ОБОГРЕВ	МОЩНОСТЬ	КВТ / БТЕ/Ч	2,4 (0,6-2,9) / 8189 (2047-9895)	2,8 (0,5-3,70) / 9553 (1706-12624)	3,4 (0,9-4,1) / 9553 (3071-13989)	5,2 (0,75-5,8) / 17742 (2559-19790)	6,5 (1,3-7,91) / 22175 (4436-23884)
	ПОТРЕБЛЯЕМАЯ МОЩНОСТЬ	КВТ	0,590 (0,13-1,3)	0,73 (0,14-1,5)	0,916 (0,22-1,5)	1,334 (0,16-1,9)	1,645 (0,45-2,3)
	СИЛА ТОКА	А	2,9	3,2	3,87	6,1	7,6
	СОР	КВТ/КВТ	4,07	3,84	3,899	3,9	3,95
УДАЛЕНИЕ ВЛАГИ	Л/Ч	0,6	0,8	1,6	1,8	2	
МАКСИМАЛЬНАЯ ПОТРЕБЛЯЕМАЯ МОЩНОСТЬ		КВТ	1,300	1,500	1,500	1,900	2,3
МАКСИМАЛЬНЫЙ ПОТРЕБЛЯЕМЫЙ ТОК		А	5,0	6,0	6,5	8,5	11,50
РАСХОД ВОЗДУХА (ВНУТРЕННИЙ БЛОК)	ВЫСОКАЯ СКОРОСТЬ	М³/Ч	470	470	590	960	900
	УЛЬТРАВЫСОКАЯ СКОРОСТЬ	М³/Ч	450	430	470	870	740
	СРЕДНЯЯ СКОРОСТЬ	М³/Ч	420	390	420	810	690
	СВЕРХНИЗКАЯ СКОРОСТЬ	М³/Ч	310	320	380	720	640
	НИЗКАЯ СКОРОСТЬ	М³/Ч	290	270	350	640	690
ЗВУКОВОЕ ДАВЛЕНИЕ (ВНУТРЕННИЙ БЛОК)	ВЫСОКАЯ СКОРОСТЬ	ДБ(А)	36	36	38	45	46
	УЛЬТРАВЫСОКАЯ СКОРОСТЬ	ДБ(А)	34	34	35	43	44
	СРЕДНЯЯ СКОРОСТЬ	ДБ(А)	33	32	33	41	42
	СВЕРХНИЗКАЯ СКОРОСТЬ	ДБ(А)	29	28	29	35	40
	НИЗКАЯ СКОРОСТЬ	ДБ(А)	25	25	26	30	36
ЗВУКОВОЕ ДАВЛЕНИЕ (ВНЕШНИЙ БЛОК)		ДБ(А)	50	50	52	55	59
ГАБАРИТНЫЕ РАЗМЕРЫ (ВНУТРЕННИЙ БЛОК)	Ш×В×Г БЕЗ УПАКОВКИ	ММ	735×260×190	735×260×190	867×276×206	978×333×248	978×333×248
	ВЕС НЕТТО	КГ	7,5	7,5	8,5	13,0	14,0
	Ш×В×Г В УПАКОВКЕ	ММ	780×316×252	780×316×252	920×334×264	1033×398×319	1033×398×319
	ВЕС БРУТТО	КГ	9,2	9,0	11,5	15,5	16,5
ГАБАРИТНЫЕ РАЗМЕРЫ (ВНЕШНИЙ БЛОК)	Ш×В×Г	ММ	710×450×293	732×555×330	732×555×330	732×555×330	873×555×376
	ВЕС НЕТТО	КГ	21	24,5	25	27,5	36,5
	Ш×В×Г В УПАКОВКЕ	ММ	761×500×327	791×590×373	791×590×373	791×590×373	948×591×428
ВЕС БРУТТО	КГ	23	27	27,5	30,0	39,5	
КЛАСС ЗАЩИТЫ			IPX4	IPX4	IPX4	IPX4	IPX4
ТИП/ВЕС ХЛАДАГЕНТА		ТИП/ГР	R32/0,45	R32/0,48	R32/0,55	R32/0,77	R32/1,21
ТРУБКИ ХЛАДАГЕНТА	ДИАМЕТР ЖИДКОСТНЫХ ТРУБ	ДЮЙМ (ММ)	1/4" (6,35)	1/4" (6,35)	1/4" (6,35)	1/4" (6,35)	1/4" (6,35)
	ДИАМЕТР ГАЗОВЫХ ТРУБ	ДЮЙМ (ММ)	3/8" (9,53)	3/8" (9,53)	3/8" (9,53)	3/8" (9,53) ДО 10 М 1/2" (12,7) ОТ 10 М	1/2" (12,7) ДО 10 М 5/8" (15,8) ОТ 10 М
	МАКСИМАЛЬНАЯ ДЛИНА ТРУБОПРОВОДА	М	15	15	20	25	25
	МАКСИМАЛЬНЫЙ ПЕРЕПАД ВЫСОТ	М	10	10	10	10	10
ТЕМПЕРАТУРА ВНУТРИ ПОМЕЩЕНИЯ		°С	+16...+30	+16...+30	+16...+30	+16...+30	+16...+30
ТЕМПЕРАТУРА ВНЕ ПОМЕЩЕНИЯ	ОХЛАЖДЕНИЕ	°С	-15...+43	-15...+43	-15...+43	-15...+43	-15...+43
	ОБОГРЕВ	°С	-15...+24	-15...+24	-15...+24	-15...+24	-15...+24

\* Указанные технические характеристики оборудования являются справочными и могут быть изменены поставщиком в любой момент без предварительного согласования.

# ИНВЕРТОРНЫЕ НАСТЕННЫЕ СПЛИТ-СИСТЕМЫ

## SPACE 3 INVERTER серия R32 INVERTER



Функциональный пульт ДУ YAN1F1

**RK-SSI3/RK-SSI3E** включает устройства с мощностью охлаждения от 2,7 до 7,1 кВт.

**Инверторные сплит-системы Space 3 INVERTER** — универсальное решение для создания комфортного микроклимата в бытовых помещениях. Инверторный компрессор обеспечивает тихую работу устройства, максимально точное поддержание заданной температуры и низкое потребление электроэнергии. Все модели укомплектованы многофункциональным трехслойным фильтром, который составляют фильтр с ионами серебра, а также катехиновый и хитиновый фильтры. Проходя через фильтр, комнатный воздух очищается от микробов, пыли и неприятных запахов, что улучшает его качество и увеличивает пользу для человека.

В кондиционерах предусмотрен расширенный функционал — функция I FEEL, запоминание сценариев работы, независимое осушение, ночной режим, защита от детей, экономия электроэнергии в режиме охлаждения и самодиагностика.

### КЛЮЧЕВЫЕ ОСОБЕННОСТИ



### ОЧИСТКА ВОЗДУХА



### SMART-ТЕХНОЛОГИИ

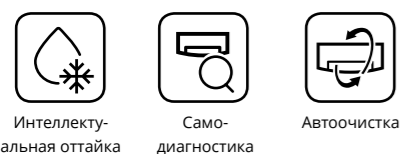

### УПРАВЛЕНИЕ КЛИМАТОМ

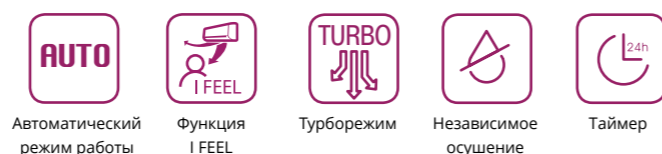

### ЗАЩИТНЫЕ ФУНКЦИИ

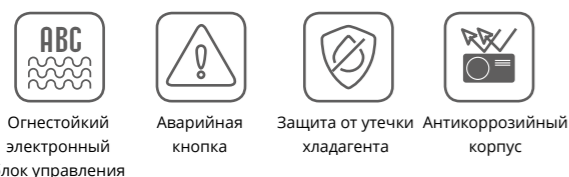

### КОМФОРТ ИСПОЛЬЗОВАНИЯ



### ФУНКЦИЯ «+8°C»

Для частного дома актуальна функция «+8°C», которая заключается в постоянной работе кондиционера в режиме обогрева с заданной температурой +8°C.

Эта функция позволяет предотвратить зимой промерзание коммуникаций дома при длительном отсутствии хозяев.



### Технические характеристики R32 50 Гц INVERTER RK-SSI3/RK-SSI3E

МОДЕЛЬ		RK-09SSI3/ RK-09SSI3E	RK-12SSI3/ RK-12SSI3E	RK-18SSI3/ RK-18SSI3E	RK-24SSI3/ RK-24SSI3E	
НОМИНАЛЬНОЕ НАПРЯЖЕНИЕ		Ф-В-Гц 1,220-240~;50	1,220-240~;50	1,220-240~;50	1,220-240~;50	
ОХЛАЖДЕНИЕ	МОЩНОСТЬ	кВт / БТЕ/ч 2,70 (0,80~3,8)/ 9212 (2729~12965)	3,51 (0,9~4,4)/ 11976 (3071~15012)	5,2 (1,00~6,1)/ 17742 (3412~20813)	7,1 (2,00~8,85)/ 24200 (6800~30200)	
	ПОТРЕБЛЯЕМАЯ МОЩНОСТЬ	кВт	0,695 (0,10~1,3)	0,962(0,22~1,40)	1,576 (0,10~2,35)	
	СИЛА ТОКА	А	3,1	4,3	7,10	
	EER (КЛАСС)	кВт/кВт	3,885 (А)	3,649 (А)	3,299 (А)	3,5 (А)
	SEER (КЛАСС)	кВт/кВт	7,5 (А++)	7,1 (А++)	7,1 (А++)	7,0 (А++)
ОБОГРЕВ	МОЩНОСТЬ	кВт / БТЕ/ч 3,0 (0,9~4,25)/ 10236 (3070~14501)	3,81 (0,9~4,7)/ 13000(3071~16036)	5,60 (1,1~6,60)/ 19107 (3753~22519)	7,8 (1,80~9,45)/ 26600 (6150~32200)	
	ПОТРЕБЛЯЕМАЯ МОЩНОСТЬ	кВт	0,700 (0,15~1,40)	0,953 (0,22~1,55)	1,436 (0,18~2,40)	
	СИЛА ТОКА	А	3,2	4,6	6,30	
	СОР (КЛАСС)	кВт/кВт	4,286 (А)	3,998 (А)	3,9 (А)	3,9 (А)
	SCOP (КЛАСС)	кВт/кВт	5,3 (А+++)	5,2 (А+++)	5,7 (А+++)	5,4 (А+++)
УДАЛЕНИЕ ВЛАГИ		л/ч	0,8	1,4	1,9	
МАКСИМАЛЬНАЯ ПОТРЕБЛЯЕМАЯ МОЩНОСТЬ		кВт	1,40	1,55	2,4	
МАКСИМАЛЬНАЯ ПОТРЕБЛЯЕМЫЙ ТОК		А	6,20	6,90	10,50	
РАСХОД ВОЗДУХА (СВЕРХ. ВЫС./ВЫС./СВЕРХ. СРЕДНЯЯ/СРЕД./НИЗК./СУПЕР.НИЗКАЯ/НОЧНОЙ)		м³/ч	610/570/540/470/ 440/420/390	700/650/600/540/ 480/420/360	850/750/680/610/ 570/520/460	1250/1100/1000/ 950/900/850/800
ЗВУКОВОЕ ДАВЛЕНИЕ (ВНУТРЕННИЙ БЛОК)	СВЕРХВЫСОКАЯ СКОРОСТЬ	дБ(А)	38	42	45	
	ВЫСОКАЯ СКОРОСТЬ	дБ(А)	36	38	43	
	СВЕРХСРЕДНЯЯ СКОРОСТЬ	дБ(А)	34	35	41	
	СРЕДНЯЯ СКОРОСТЬ	дБ(А)	31	32	38	
	НИЗКАЯ СКОРОСТЬ	дБ(А)	29	29	36	
	СВЕРХНИЗКАЯ СКОРОСТЬ НОЧНАЯ СКОРОСТЬ	дБ(А)	27 25	27 25	34 30	
ЗВУКОВОЕ ДАВЛЕНИЕ (ВНЕШНИЙ БЛОК)		дБ(А)	50	52	56	
РАСХОД ВОЗДУХА (ВНЕШНИЙ БЛОК)		м³/ч	1950	1950	2200	
ГАБАРИТНЫЕ РАЗМЕРЫ (ВНУТРЕННИЙ БЛОК)	Ш×В×Г БЕЗ УПАКОВКИ	мм	894×291×211	894×291×211	1017×304×221	
	ВЕС НЕТТО	кг	11	11	13,5	
	Ш×В×Г В УПАКОВКЕ	мм	948×365×289	943×349×278	1055×366×286	
ГАБАРИТНЫЕ РАЗМЕРЫ (ВНЕШНИЙ БЛОК)	ВЕС БРУТТО	кг	13	13	16	
	Ш×В×Г БЕЗ УПАКОВКИ	мм	732×555×330	732×550×330	802×555×350	
	ВЕС НЕТТО	кг	24,5	24,5	30,5	
ГАБАРИТНЫЕ РАЗМЕРЫ (ВНЕШНИЙ БЛОК)	Ш×В×Г В УПАКОВКЕ	мм	794×615×376	791×590×373	869×594×395	
	ВЕС БРУТТО	кг	27	27	33	
	ВЕС НЕТТО	кг	27	27	33	
ТИП/ВЕС ХЛАДАГЕНТА		ТИП/ГР.	R32/530	R32/570	R32/820	
КОМПРЕССОР ПРОИЗВОДИТЕЛЬ / МАРКА		ТИП	ZHUHAI LANDA QXF-A082ZC170	ZHUHAI LANDA FTZ-AN108ACBD	ZHUHAI LANDA QXF-A120ZH170A	
ТРУБКИ ХЛАДАГЕНТА	ДИАМЕТР ЖИДКОСТНЫХ ТРУБ	дюйм (мм)	1/4" (6,35)	1/4" (6,35)	1/4" (6,35)	
	ДИАМЕТР ГАЗОВЫХ ТРУБ	дюйм (мм)	3/8" (9,53)	3/8" (9,53)	3/8" (9,53) ДО 5 М 1/2" (12,7) ОТ 5 ДО 25 М	
	МАКСИМАЛЬНАЯ ДЛИНА ТРУБОПРОВОДА	м	10	15	25	
	МАКСИМАЛЬНЫЙ ПЕРЕПАД ВЫСОТ	м	10	10	10	
ТЕМПЕРАТУРА ВНУТРИ ПОМЕЩЕНИЯ		°C	+16...+32	+16...+32	+16...+32	
ТЕМПЕРАТУРА ВНЕ ПОМЕЩЕНИЯ		°C	-15...+50	-15...+50	-15...+50	
		°C	-25...+30	-25...+30	-25...+30	

\* Указанные технические характеристики оборудования являются справочными и могут быть изменены поставщиком в любой момент без предварительного согласования.

# ON/OFF НАСТЕННЫЕ СПЛИТ-СИСТЕМЫ

## ADVANCE серия



Функциональный пульт ДУ 52Т

**RK-SAT/RK-SATE** включает устройства с мощностью охлаждения от 2,2 до 7,03 кВт.

Серия **ADVANCE** – современные кондиционеры, обладающие всеми необходимыми характеристиками для обеспечения максимального комфорта пользователей. Стильный матовый корпус внутреннего блока органично впишется в интерьер практически любого помещения.

Технология интеллектуального управления воздушным потоком Smart Air Flow создает эффект «мягкого одеяла» при подаче воздуха в режиме обогрева. Благодаря увеличению рабочей поверхности лопасти жалюзи создается эффект Коанды (флотации воздушной струи), в результате чего обеспечивается больший угол обдува, увеличивается длина воздушной струи и, как следствие, достигается более равномерное распределение воздуха по всему периметру помещения.

Опционально для кондиционеров серии ADVANCE доступна возможность удаленного управления устройством по Wi-Fi.

<b>КЛЮЧЕВЫЕ ОСОБЕННОСТИ</b>				<b>ОЧИСТКА ВОЗДУХА</b>				
LED-дисплей	Современный дизайн	Технология ECO	Антикоррозионное покрытие Golden Fin	Фильтр высокой плотности				
<b>SMART-ТЕХНОЛОГИИ</b>				<b>УПРАВЛЕНИЕ КЛИМАТОМ</b>				
Управление по Wi-Fi (опционально)	Голосовое управление AI (опционально)	Автоочистка	Само-диагностика	Автоматический режим работы	Функция I FEEL	Turbo режим	Независимое осушение	Таймер
<b>ЗАЩИТНЫЕ ФУНКЦИИ</b>				<b>КОМФОРТ ИСПОЛЬЗОВАНИЯ</b>				
Аварийная кнопка	Технология Smart Air Flow	Тихая работа	Ночной режим	Защита от холодного воздуха	Авторестарт	Функция запоминания позиции лопасти жалюзи	Два варианта присоединения дренажного трубопровода	

### УПРОЩЕННАЯ СБОРКА/РАЗБОРКА

Отсутствие винтов – только фиксаторы

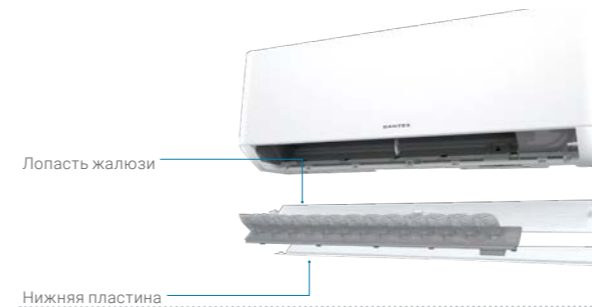

### ЛЕГКОСТЬ ОЧИСТКИ БЛАГОДАРЯ УДОБНОМУ РАСПОЛОЖЕНИЮ ФИЛЬТРА СВЕРХУ



Фильтр встроен в воздухозаборную решетку. Легко снимается, увеличена площадь забора воздуха.

### Технические характеристики - R410A 50 Гц ON/OFF RK-SAT/RK-SATE

МОДЕЛЬ			RK-07SAT / RK-07SATE	RK-09SAT / RK-09SATE	RK-12SAT / RK-12SATE	RK-18SAT / RK-18SATE	RK-24SAT / RK-24SATE
НОМИНАЛЬНОЕ НАПРЯЖЕНИЕ		Ф-В-Гц	1,220-240~50	1,220-240~50	1,220-240~50	1,220-240~50	1,220-240~50
ОХЛАЖДЕНИЕ	МОЩНОСТЬ	КВТ / БТЕ/Ч	2,2 / 7500	2,64 / 9000	3,52 / 12000	5,28 / 18000	7,03 (1,5 - 7,5) / 24000 (5100~25600)
	ПОТРЕБЛЯЕМАЯ МОЩНОСТЬ	КВТ	0,685	0,822	1,095	1,645	2,190 (0,53 - 2,9)
	СИЛА ТОКА	A	3,2	3,9	5,1	7,8	10,4 (3,0~15,0)
	EER / КЛАСС ЭНЕРГОЭФФЕКТИВНОСТИ	КВТ/КВТ	3,21 / A	3,21 / A	3,21 / A	3,21 / A	3,21 / A
ОБОГРЕВ	МОЩНОСТЬ	КВТ / БТЕ/Ч	2,2 / 7500	2,78 / 9500	3,66 / 12500	5,42/18500	7,18 (1,5 - 7,9) / 24500 (5100~27000)
	ПОТРЕБЛЯЕМАЯ МОЩНОСТЬ	КВТ	0,609	0,770	1,013	1,500	1,985 (0,53 - 2,9)
	СИЛА ТОКА	A	2,9	3,6	4,7	7,1	9,4 (3,0~15,0)
	СОР / КЛАСС ЭНЕРГОЭФФЕКТИВНОСТИ	КВТ/КВТ	3,61 / A	3,61 / A	3,61 / A	3,61 / A	3,61 / A
УДАЛЕНИЕ ВЛАГИ		Л/Ч	0,8	1	1,2	1,8	2,2
МАКСИМАЛЬНАЯ ПОТРЕБЛЯЕМАЯ МОЩНОСТЬ		КВТ	0,891	1,069	1,424	2,139	2,900
МАКСИМАЛЬНЫЙ ПОТРЕБЛЯЕМЫЙ ТОК		A	4,2	5,1	6,6	10,1	15,0
РАСХОД ВОЗДУХА (ВНУТРЕННИЙ БЛОК)	ВЫСОКАЯ СКОРОСТЬ	М³/Ч	500	520	560	850	1250
	НИЗКАЯ СКОРОСТЬ	М³/Ч	350	360	380	550	800
ЗВУКОВОЕ ДАВЛЕНИЕ (ВНУТРЕННИЙ БЛОК)	ВЫСОКАЯ СКОРОСТЬ	ДБ(А)	35	35	35	41	44
	СРЕДНЯЯ СКОРОСТЬ	ДБ(А)	32	32	32	38	38
	НИЗКАЯ СКОРОСТЬ	ДБ(А)	29	29	29	34	34
ЗВУКОВОЕ ДАВЛЕНИЕ (ВНЕШНИЙ БЛОК)		ДБ(А)	48	48	50	52	53
ГАБАРИТНЫЕ РАЗМЕРЫ (ВНУТРЕННИЙ БЛОК)	ШИРИНА×ВЫСОТА×ГЛУБИНА БЕЗ УПАКОВКИ	ММ	790×275×192	790×275×192	790×275×192	920×306×195	1100×333×222
	ВЕС НЕТТО	КГ	8	8	8,5	11	14
	Ш×В×Г В УПАКОВКЕ	ММ	860×345×265	860×345×265	860×345×265	990×380×265	1165×405×295
	ВЕС БРУТТО	КГ	10	10	10,5	13	17
ГАБАРИТНЫЕ РАЗМЕРЫ (ВНЕШНИЙ БЛОК)	Ш×В×Г БЕЗ УПАКОВКИ	ММ	712×459×276	712×459×276	777×498×290	853×602×349	853×602×349
	ВЕС НЕТТО	КГ	20	22	25	37	31
	Ш×В×Г В УПАКОВКЕ	ММ	765×481×310	765×481×310	818×515×325	890×628×385	890×628×385
	ВЕС БРУТТО	КГ	23	25	28	40	34
КЛАСС ЗАЩИТЫ			IPX4				
ТИП/ВЕС ХЛАДАГЕНТА		ТИП/ГР	R410A/0,42	R410A/0,39	R410A/0,62	R410A/1,13	R410A/1,35
ТРУБКИ ХЛАДАГЕНТА	ДИАМЕТР ЖИДКОСТНЫХ ТРУБ	ДЮЙМ (ММ)	1/4" (6,35)	1/4" (6,35)	1/4" (6,35)	1/4" (6,35)	1/4" (6,35)
	ДИАМЕТР ГАЗОВЫХ ТРУБ	ДЮЙМ (ММ)	3/8" (9,53)	3/8" (9,53)	3/8" (9,53)	1/2" (12,7)	1/2" (12,7)
	МАКСИМАЛЬНАЯ ДЛИНА ТРУБОПРОВОДА	М	15	15	15	15	15
	МАКСИМАЛЬНЫЙ ПЕРЕПАД ВЫСОТ	М	5	5	5	5	5
ТЕМПЕРАТУРА ВНУТРИ ПОМЕЩЕНИЯ (ОХЛАЖДЕНИЕ/ОБОГРЕВ)		°C	+16...+31 / 0 ...+27				+16...+31 / 0 ...+30
ТЕМПЕРАТУРА ВНЕ ПОМЕЩЕНИЯ	ОХЛАЖДЕНИЕ	°C	+15...+43				+15...+53
	ОБОГРЕВ	°C	-7...+24				-15...+30

\* Указанные технические характеристики оборудования являются справочными и могут быть изменены поставщиком в любой момент без предварительного согласования.

## ON/OFF НАСТЕННЫЕ СПЛИТ-СИСТЕМЫ

НОВИНКА

## CONCORDE серия



Функциональный пульт ДУ 52Т

RK-SCDG/RK-SCDGE включает устройства с мощностью охлаждения от 2,25 до 6,15 кВт.

Сплит-системы CONCORDE — это компактные модели, которые отличаются минималистичным дизайном и низким уровнем шума. Благодаря фильтру высокой плотности и инновационной технологии самоочистки теплообменника потоки холодного и теплого воздуха кондиционер подает в помещение очищенными от пыли, микробов и вирусов.

Максимально комфортное пользование кондиционером обеспечивает автоматическая регулировка вертикальных жалюзи для выбора траектории воздушного потока и режим сна, подходящий для создания оптимального температурного режима ночью.

Сплит-системы безопасно работают при нестабильном напряжении благодаря ультраширокому диапазону рабочих напряжений 130 В ~ 275 В переменного тока.

## КЛЮЧЕВЫЕ ОСОБЕННОСТИ



LED-дисплей



Современный дизайн



Технология ECO



Антикоррозионное покрытие Golden Fin

## ОЧИСТКА ВОЗДУХА



Фильтр высокой плотности

## SMART-ТЕХНОЛОГИИ



Управление по Wi-Fi



Интеллектуальная оттайка



Само-диагностика



Автоочистка

## УПРАВЛЕНИЕ КЛИМАТОМ



Автоматический режим работы



Функция I FEEL



Turbo режим



Независимое осушение



Таймер

## ЗАЩИТНЫЕ ФУНКЦИИ



Аварийная кнопка



Защита от утечки хладагента



Антикоррозионный корпус

## КОМФОРТ ИСПОЛЬЗОВАНИЯ



Ночной режим



Включение при низкой температуре



Авторестарт



Вертикальное качание лопасти жалюзи (Влево-Вправо)

## ПОЛНАЯ АНТИКОРРОЗИОННАЯ ЗАЩИТА ДЛЯ ДЛИТЕЛЬНОГО СРОКА СЛУЖБЫ

Внешние блоки кондиционеров устойчивы к атмосферным воздействиям и кислотным дождям, обладают УФ-защитой, коррозионной стойкостью, устойчивостью к ветровой эрозии и высокой термостойкостью.



## Технические характеристики - R410A 50 Гц ON/OFF RK-SCDG/RK-SCDGE

МОДЕЛЬ			RK-07SCDG/ RK-07SCDGE	RK-09SCDG/ RK-09SCDGE	RK-12SCDG/ RK-12SCDGE	RK-18SCDG/ RK-18SCDGE	RK-24SCDG/ RK-24SCDGE
НОМИНАЛЬНОЕ НАПРЯЖЕНИЕ		Ф-В-Гц	1,220-240~50				
ОХЛАЖДЕНИЕ	МОЩНОСТЬ	КВТ / БТЕ/Ч	2,25 / 7677	2,5 / 8530	3,25 / 11090	5,1/17400	6,15 / 21000
	ПОТРЕБЛЯЕМАЯ МОЩНОСТЬ	КВТ	0,700	0,778	1,009	1,588	1,917
	СИЛА ТОКА	A	3,5	3,7	4,7	7,05	9,5
	EER	КВТ/КВТ	3,21	3,21	3,22	3,21	3,21
ОБОГРЕВ	МОЩНОСТЬ	КВТ / БТЕ/Ч	2,35/ 8018	2,6 / 8871	3,4/ 11600	5,05/17231	6,7/ 22860
	ПОТРЕБЛЯЕМАЯ МОЩНОСТЬ	КВТ	0,651	0,720	0,942	1,383	1,856
	СИЛА ТОКА	A	3,2	3,4	4,6	6,14	8,0
	COP	КВТ/КВТ	3,61	3,61	3,61	3,65	3,61
УДАЛЕНИЕ ВЛАГИ		л/ч	0,6	0,8	1,6	1,8	2
МАКСИМАЛЬНАЯ ПОТРЕБЛЯЕМАЯ МОЩНОСТЬ		КВТ	1,000	1,080	1,350	2,500	3,200
МАКСИМАЛЬНЫЙ ПОТРЕБЛЯЕМЫЙ ТОК		A	5,0	6,0	7,0	14,0	17,00
РАСХОД ВОЗДУХА (ВНУТРЕННИЙ БЛОК)	ВЫСОКАЯ СКОРОСТЬ	М³/Ч	490	490	520	900	900
	СРЕДНЯЯ СКОРОСТЬ	М³/Ч	440	440	400	700	730
	НИЗКАЯ СКОРОСТЬ	М³/Ч	310	310	320	620	680
ЗВУКОВОЕ ДАВЛЕНИЕ (ВНУТРЕННИЙ БЛОК)	ВЫСОКАЯ СКОРОСТЬ	ДБ(А)	37	37	38	46	46
	СРЕДНЯЯ СКОРОСТЬ	ДБ(А)	33	33	35	41	42
	НИЗКАЯ СКОРОСТЬ	ДБ(А)	28	28	31	36	38
ЗВУКОВОЕ ДАВЛЕНИЕ (ВНЕШНИЙ БЛОК)		ДБ(А)	49	49	52	53	57
ГАБАРИТНЫЕ РАЗМЕРЫ (ВНУТРЕННИЙ БЛОК)	Ш×В×Г БЕЗ УПАКОВКИ	ММ	735×260×190	735×260×190	810×260×190	978×333×248	978×333×248
	ВЕС НЕТТО	КГ	7,2	7,2	8,5	14,1	13,7
	Ш×В×Г В УПАКОВКЕ	ММ	780×316×252	780×316×252	855×316×252	1033×398×319	1033×398×319
	ВЕС БРУТТО	КГ	8,6	8,6	9,9	16,1	15,8
ГАБАРИТНЫЕ РАЗМЕРЫ (ВНЕШНИЙ БЛОК)	Ш×В×Г БЕЗ УПАКОВКИ	ММ	710×450×293	710×450×293	732×555×330	732×555×330	873×555×376
	ВЕС НЕТТО	КГ	22,5	25	28	32,0	43
	Ш×В×Г В УПАКОВКЕ	ММ	761×500×327	761×500×327	791×590×373	791×590×373	948×591×428
	ВЕС БРУТТО	КГ	24,5	27	30,5	34,4	46
КЛАСС ЗАЩИТЫ			IPX4	IPX4	IPX4	IPX4	IPX4
ТИП/ВЕС ХЛАДАГЕНТА		ТИП/ГР	R410A/0,52	R410A/0,53	R410A/0,73	R410A/1,02	R410A/1,25
ТРУБКИ ХЛАДАГЕНТА	ДИАМЕТР ЖИДКОСТНЫХ ТРУБ	ДЮЙМ (ММ)	1/4" (6,35)	1/4" (6,35)	1/4" (6,35)	1/4" (6,35)	1/4" (6,35)
	ДИАМЕТР ГАЗОВЫХ ТРУБ	ДЮЙМ (ММ)	3/8" (9,53)	3/8" (9,53)	1/2" (12,7)	1/2" (12,7)	1/2" (12,7)
	МАКСИМАЛЬНАЯ ДЛИНА ТРУБОПРОВОДА	М	15	15	20	25	25
	МАКСИМАЛЬНЫЙ ПЕРЕПАД ВЫСОТ	М	10	10	10	10	10
ТЕМПЕРАТУРА ВНУТРИ ПОМЕЩЕНИЯ		С	+16...+30	+16...+30	+16...+30	+16...+30	+16...+30
ТЕМПЕРАТУРА ВНЕ ПОМЕЩЕНИЯ	ОХЛАЖДЕНИЕ	С	+18...+43	+18...+43	+18...+43	+18...+43	+18...+43
	ОБОГРЕВ	С	-15...+24	-15...+24	-15...+24	-15...+24	-15...+24

\* Указанные технические характеристики оборудования являются справочными и могут быть изменены поставщиком в любой момент без предварительного согласования.



# ON/OFF НАСТЕННЫЕ СПЛИТ-СИСТЕМЫ

## НОВИНКА CORSO R32 серия



Функциональный пульт ДУ RG51

**RK-SDM4G/SDM4EG** включает устройства с мощностью охлаждения от 2,2 до 7,03 кВт.

Сплит-системы **CORSO R32** имеют универсальный минималистичный дизайн, подходящий под любой интерьер. Модели работают на современном экологически чистом и энергоэффективном хладагенте R32 и могут быть использованы как для охлаждения, так и для обогрева помещения.

Комфортное поддержание температуры и экономию электроэнергии обеспечивает функция I SENSE. Кондиционер охлаждает или нагревает только ту зону, где находится пользователь с пультом ДУ, в который встроен датчик температуры воздуха.

Другой важной функцией кондиционера является защита пользователей от холодного воздуха. Теплообменник внутреннего блока кондиционера сначала прогревается до достаточно теплой температуры, а после запускается вентилятор, предотвращая попадание холодного воздуха в помещение.

### КЛЮЧЕВЫЕ ОСОБЕННОСТИ



LED-дисплей Современный дизайн Антикоррозионное покрытие Golden Fin Хладагент R32 Технология ECO

### ОЧИСТКА ВОЗДУХА



Фильтр высокой плотности Фотокаталитический нанофильтр Многофункциональный фильтр

### SMART-ТЕХНОЛОГИИ



Автоочистка Само-диагностика Интеллектуальная оттайка

### УПРАВЛЕНИЕ КЛИМАТОМ



Автоматический режим работы Турборежим Оптимальное распределение воздуха Таймер Функция I SENSE

### ЗАЩИТНЫЕ ФУНКЦИИ



Огнестойкий электронный блок управления Аварийная кнопка Защита от утечки хладагента Антикоррозионный корпус

### КОМФОРТ ИСПОЛЬЗОВАНИЯ



Ночной режим Защита от холодного воздуха Авторестарт Функция запоминания позиции лопасти жалюзи Два варианта присоединения дренажного трубопровода

### АНТИКОРРОЗИОННОЕ ПОКРЫТИЕ GOLDEN FIN

Теплообменник наружного блока кондиционеров защищен от коррозии благодаря покрытию Golden Fin. Оно выдерживает воздействие влажного воздуха с повышенным содержанием солей, дождя и других агрессивных элементов, а также эффективно предотвращает размножение бактерий и повышает теплопередачу.

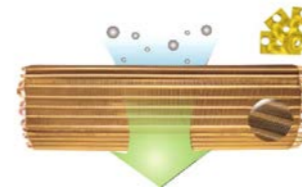

### БЫСТРОЕ ОХЛАЖДЕНИЕ, ФУНКЦИЯ TURBO

Оптимизированная конструкция внутреннего и наружного блоков улучшает эффективность охлаждения и создает сильный воздушный поток длиной до 12 м и скоростью воздуха  $\geq 0,3$  м/с, сохраняя прохладу в помещении в течение всего лета.

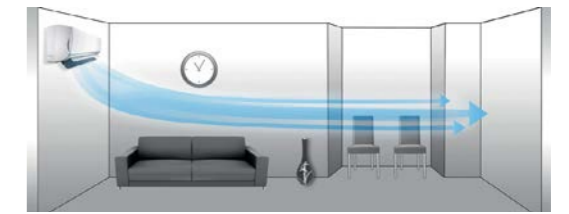

### Технические характеристики - R32 50 Гц ON/OFF RK-SCD4G/RK-SCD4EG

МОДЕЛЬ			RK-07SDM4G / RK-07SDM4EG	RK-09SDM4G / RK-09SDM4EG	RK-12SDM4G / RK-12SDM4EG	RK-18SDM4G / RK-18SDM4EG	RK-24SDM4G / RK-24SDM4EG
НОМИНАЛЬНОЕ НАПЯЖЕНИЕ		Ф-В-Гц	1,220-240-,50	1,220-240-,50	1,220-240-,50	1,220-240-,50	1,220-240-,50
ОХЛАЖДЕНИЕ	МОЩНОСТЬ	кВт / БТЕ/ч	2,2 (7500)	2,5 (8500)	3,52 (12000)	5,3 (18000)	7,03 (24000)
	ПОТРЕБЛЯЕМАЯ МОЩНОСТЬ	кВт	0,73	0,776	1,095	1,643	2,190
	СИЛА ТОКА	А	3,69	3,37	4,76	7,2	9,5
	EER / КЛАСС ЭНЕРГОЭФФЕКТИВНОСТИ	кВт/кВт	3,01 / В	3,21 / А	3,21 / А	3,21 / А	3,21 / А
ОБОГРЕВ	МОЩНОСТЬ	кВт / БТЕ/ч	2,34 (8000)	2,5 (8500)	3,66 (12500)	5,57 (19000)	7,03 (24000)
	ПОТРЕБЛЯЕМАЯ МОЩНОСТЬ	кВт	0,67	0,690	1,015	1,542	1,948
	СИЛА ТОКА	А	3,38	3,0	4,41	6,8	10,00
	СОР / КЛАСС ЭНЕРГОЭФФЕКТИВНОСТИ	кВт/кВт	3,50 В	3,61 / А	3,61 / А	3,61 / А	3,61 / А
ГОДОВОЕ ПОТРЕБЛЕНИЕ		кВт	365	388	548	822	1095
УДАЛЕНИЕ ВЛАГИ		л/ч	0,6	1	1,2	2	1,2
МАКСИМАЛЬНАЯ ПОТРЕБЛЯЕМАЯ МОЩНОСТЬ		кВт	1,3	1,3	1,6	2,35	2,90
МАКСИМАЛЬНЫЙ ПОТРЕБЛЯЕМЫЙ ТОК		А	6,8	8,0	9,5	13	15,5
РАСХОД ВОЗДУХА (ВНУТРЕННИЙ БЛОК)	ВЫСОКАЯ СКОРОСТЬ	м³/ч	480	520	540	772	1000
	СРЕДНЯЯ СКОРОСТЬ	м³/ч	380	390	420	614	800
	НИЗКАЯ СКОРОСТЬ	м³/ч	310	330	340	535	700
ЗВУКОВОЕ ДАВЛЕНИЕ (ВНУТРЕННИЙ БЛОК)	ВЫСОКАЯ СКОРОСТЬ	дБ(А)	37,5	39	38	40	46,5
	СРЕДНЯЯ СКОРОСТЬ	дБ(А)	32	33	33	35	41
	НИЗКАЯ СКОРОСТЬ	дБ(А)	27	26	26	32	34
ЗВУКОВОЕ ДАВЛЕНИЕ (ВНЕШНИЙ БЛОК)		дБ(А)	53	52,5	55	57	60,5
ГАБАРИТНЫЕ РАЗМЕРЫ (ВНУТРЕННИЙ БЛОК)	Ш×В×Г БЕЗ УПАКОВКИ	мм	715×285×194	715×285×194	805×285×194	957×302×213	1040×327×220
	ВЕС НЕТТО	кг	7,4	7,6	8,1	10,9	13,7
	Ш×В×Г БЕЗ УПАКОВКИ В УПАКОВКЕ	мм	780×360×285	780×360×285	870×360×285	1035×380×305	1120×405×310
ГАБАРИТНЫЕ РАЗМЕРЫ (ВНЕШНИЙ БЛОК)	ВЕС БРУТТО	кг	10,1	10,2	10,7	13,8	17,5
	Ш×В×Г БЕЗ УПАКОВКИ БЕЗ УПАКОВКИ	мм	720×495×270	720×495×270	720×495×270	765×555×303	890×673×342
	ВЕС НЕТТО	кг	23,7	23,7	25,6	34,5	47,9
ГАБАРИТНЫЕ РАЗМЕРЫ (ВНЕШНИЙ БЛОК)	Ш×В×Г БЕЗ УПАКОВКИ В УПАКОВКЕ	мм	828×540×298	828×540×298	828×540×298	887×610×337	995×740×398
	ВЕС БРУТТО	кг	25,4	25,4	27,4	37,0	50,9
	КЛАСС ЗАЩИТЫ		IPX4	IPX4	IPX4	IPX4	IPX4
ТИП/ВЕС ХЛАДАГЕНТА		ТИП/ГР	R32/400	R32/420	R32/530	R32/1000	R32/1300
ТРУБКИ ХЛАДАГЕНТА	ДИАМЕТР ЖИДКОСТНЫХ ТРУБ	дюйм (мм)	1/4" (6,35)	1/4" (6,35)	1/4" (6,35)	1/4" (6,35)	3/8" (9,53)
	ДИАМЕТР ГАЗОВЫХ ТРУБ	дюйм (мм)	3/8" (9,53)	3/8" (9,53)	1/2" (12,7)	1/2" (12,7)	5/8" (15,9)
	МАКСИМАЛЬНАЯ ДЛИНА ТРУБОПРОВОДА	м	20	20	20	25	25
	МАКСИМАЛЬНЫЙ ПЕРЕПАД ВЫСОТ	м	8	8	8	10	10
ТЕМПЕРАТУРА ВНУТРИ ПОМЕЩЕНИЯ (ОХЛАЖДЕНИЕ/ОБОГРЕВ)		°C	+17...+32 / 0...+30				
ТЕМПЕРАТУРА ВНЕ		°C	+18...+43				
ПОМЕЩЕНИЯ		°C	-7...+24				
ПУЛЬТ УПРАВЛЕНИЯ			RG51				

\* Указанные технические характеристики оборудования являются справочными и могут быть изменены поставщиком в любой момент без предварительного согласования.

# ON/OFF НАСТЕННЫЕ СПЛИТ-СИСТЕМЫ

## НОВИНКА ECO STAR серия



Функциональный пульт ДУ 52E

**RK-ENT5/RK-ENT5E** включает устройства с мощностью охлаждения от 2,2 до 7,03 кВт.

Сплит-системы серии **ECO STAR** подходят для охлаждения и обогрева помещений до 70 м<sup>2</sup>. Внутренние блоки отличаются компактностью и минималистичным дизайном, что позволяет размещать их в небольших пространствах. Благодаря турбо-, ночному и бесшумному режимам в помещении создается оптимальный микроклимат без дискомфорта и лишних затрат электроэнергии.

Кондиционеры серии укомплектованы угольным фильтром и фильтром высокой плотности, которые очищают воздух от неприятных запахов и пыли для легкого дыхания и хорошего самочувствия пользователей.

Управление кондиционером осуществляется с помощью пульта дистанционного управления, а информация о текущем режиме работы отображается на LED-дисплее.

### КЛЮЧЕВЫЕ ОСОБЕННОСТИ



LED-дисплей



Современный дизайн



Технология ECO

### ОЧИСТКА ВОЗДУХА



Фильтр высокой плотности



Угольный фильтр

### SMART-ТЕХНОЛОГИИ



Автоочистка



Само-диагностика



Интеллектуальная оттайка

### УПРАВЛЕНИЕ КЛИМАТОМ



Автоматический режим работы



Функция I FEEL



Турборежим



Таймер



Независимое осушение

### ЗАЩИТНЫЕ ФУНКЦИИ



Огнестойкий электронный блок управления



Аварийная кнопка



Антикоррозионный корпус

### КОМФОРТ ИСПОЛЬЗОВАНИЯ



Тихая работа



Ночной режим



Защита от холодного воздуха



Авторестарт



Два варианта присоединения дренажного трубопровода

### ЗАЩИТА ОТ ХОЛОДНОГО ВОЗДУХА

Прежде чем запустить работу вентилятора, теплообменник внутреннего блока кондиционера прогревается. Благодаря этому воздух в помещении поступает уже сразу заданной пользователем температуры.



### Технические характеристики - R410A 50 Гц ON/OFF RK-ENT5/RK-ENT5E

МОДЕЛЬ			RK-07ENT5/ RK-07ENT5E	RK-09ENT5 / RK-09ENT5E	RK-12ENT5 / RK-12ENT5E	RK-18ENT5 / RK-18ENT5E	RK-24ENT5 / RK-24ENT5E
НОМИНАЛЬНОЕ НАПРЯЖЕНИЕ		Ф-В-Гц	1,220-240-50				
ОХЛАЖДЕНИЕ	МОЩНОСТЬ	КВТ / БТЕ/Ч	2,05 / 7000	2,64 / 9000	3,52 / 12000	5,28 / 18000	7,03 / 24000
	ПОТРЕБЛЯЕМАЯ МОЩНОСТЬ	КВТ	0,639	0,822	1,095	1,645	2,190
	СИЛА ТОКА	А	3,2	3,9	5,1	7,8	10,4
	EER / КЛАСС ЭНЕРГОЭФФЕКТИВНОСТИ	КВТ/КВТ	3,21 / А	3,21 / А	3,21 / А	3,21 / А	3,21 / А
ОБОГРЕВ	МОЩНОСТЬ	КВТ / БТЕ/Ч	2,2 / 7000	2,78 / 9500	3,66 / 12500	5,42 / 18500	7,18 / 24500
	ПОТРЕБЛЯЕМАЯ МОЩНОСТЬ	КВТ	0,609	0,77	1,013	1,50	1,985
	СИЛА ТОКА	А	2,9	3,6	4,7	7,1	9,4
	СОР / КЛАСС ЭНЕРГОЭФФЕКТИВНОСТИ	КВТ/КВТ	3,61 / А	3,61 / А	3,61 / А	3,61 / А	3,61 / А
УДАЛЕНИЕ ВЛАГИ		Л/Ч	0,8	1,0	1,2	1,8	2,2
МАКСИМАЛЬНАЯ ПОТРЕБЛЯЕМАЯ МОЩНОСТЬ		КВТ	1,08	1,25	1,76	2,13	2,83
МАКСИМАЛЬНЫЙ ПОТРЕБЛЯЕМЫЙ ТОК		А	5,8	7,0	9,5	9,9	13,1
ГОДОВАЯ ПОТРЕБЛЯЕМАЯ МОЩНОСТЬ		КВТ	320	411	548	823	1095
РАСХОД ВОЗДУХА (ВНУТРЕННИЙ БЛОК)	ВЫСОКАЯ СКОРОСТЬ	М <sup>3</sup> /Ч	430	430	550	800	1050
	ЗВУКОВОЕ ДАВЛЕНИЕ (ВНУТРЕННИЙ БЛОК)	ДБ(А)	34	35	42	43	51
ЗВУКОВОЕ ДАВЛЕНИЕ (ВНУТРЕННИЙ БЛОК)	СВЕРХВЫСОКАЯ СКОРОСТЬ	ДБ(А)	32	33	40	40	47
	ВЫСОКАЯ СКОРОСТЬ	ДБ(А)	29	29	37	38	43
	СРЕДНЯЯ СКОРОСТЬ	ДБ(А)	27	27	34	35	41
	НИЗКАЯ СКОРОСТЬ	ДБ(А)	25	25	31	33	37
ЗВУКОВОЕ ДАВЛЕНИЕ (ВНЕШНИЙ БЛОК)		ДБ(А)	48	48	50	52	54
ГАБАРИТНЫЕ РАЗМЕРЫ (ВНУТРЕННИЙ БЛОК)	Ш×В×Г БЕЗ УПАКОВКИ	ММ	698×255×190	698×255×190	777×250×201	910×294×206	1010×315×220
	ВЕС НЕТТО	КГ	6,5	6,5	7,5	10,5	12
	Ш×В×Г В УПАКОВКЕ	ММ	764×325×257	764×325×257	850×320×275	979×372×277	1096×390×297
	ВЕС БРУТТО	КГ	8,5	8,5	9,5	12,5	14,5
ГАБАРИТНЫЕ РАЗМЕРЫ (ВНЕШНИЙ БЛОК)	Ш×В×Г БЕЗ УПАКОВКИ	ММ	712×459×276	712×459×276	777×498×290	795×549×305	795×549×305
	ВЕС НЕТТО	КГ	20	22,5	25	31	39,5
	Ш×В×Г В УПАКОВКЕ	ММ	765×481×310	765×481×310	818×520×325	835×585×340	835×585×340
	ВЕС БРУТТО	КГ	22,5	25	28	33,5	41,5
КЛАСС ЗАЩИТЫ			IPX4				
ТИП/ВЕС ХЛАДАГЕНТА		ТИП/ГР	R410A/0,410	R410A/0,430	R410A/0,570	R410A/0,900	R410A/1,33
ТРУБКИ ХЛАДАГЕНТА	ДИАМЕТР ЖИДКОСТНЫХ ТРУБ	ДЮЙМ (ММ)	1/4" (6,35)	1/4" (6,35)	1/4" (6,35)	1/4" (6,35)	1/4" (6,35)
	ДИАМЕТР ГАЗОВЫХ ТРУБ	ДЮЙМ (ММ)	3/8" (9,53)	3/8" (9,53)	3/8" (9,53)	1/2" (12,7)	1/2" (12,7)
	МАКСИМАЛЬНАЯ ДЛИНА ТРУБОПРОВОДА	М	15	15	15	15	15
	МАКСИМАЛЬНЫЙ ПЕРЕПАД ВЫСОТ	М	5	5	5	5	5
ТЕМПЕРАТУРА ВНУТРИ ПОМЕЩЕНИЯ (ОХЛАЖДЕНИЕ/ОБОГРЕВ)		°С	+17...+32 / 0 ...+27				
ТЕМПЕРАТУРА ВНЕ ПОМЕЩЕНИЯ	ОХЛАЖДЕНИЕ	°С	+15...+43				
	ОБОГРЕВ	°С	-7...+24				

\* Указанные технические характеристики оборудования являются справочными и могут быть изменены поставщиком в любой момент без предварительного согласования.

## ON/OFF НАСТЕННЫЕ СПЛИТ-СИСТЕМЫ

## ECO серия



Функциональный пульт ДУ 52Е

RK-ENT4/RK-ENT4E включает устройства с мощностью охлаждения от 2,2 до 7,03 кВт.

Кондиционеры серии ECO обладают современным стильным дизайном с мягкими изогнутыми линиями.

Устройства осуществляют качественную очистку воздуха за счет использования двух фильтров: угольного и фильтра повышенной плотности. Это позволяет очистить воздух в помещении от вредных частиц и неприятных запахов.

Серия отличается повышенными характеристиками надежности и безопасности, пониженным на 1~2 дБ(А) уровнем шума, более функциональным пультом управления, легкостью монтажа и удобством технического обслуживания. Дренажный трубопровод может подключаться к внутреннему блоку с обеих сторон – слева или справа.

## КЛЮЧЕВЫЕ ОСОБЕННОСТИ



LED-дисплей



Современный дизайн



Технология ECO

## ОЧИСТКА ВОЗДУХА



Фильтр высокой плотности



Угольный фильтр

## SMART-ТЕХНОЛОГИИ



Автоочистка



Само-диагностика



Интеллектуальная оттайка

## УПРАВЛЕНИЕ КЛИМАТОМ



Автоматический режим работы



Функция I FEEL



Турборежим



Таймер



Независимое осушение

## ЗАЩИТНЫЕ ФУНКЦИИ



Огнестойкий электронный блок управления



Аварийная кнопка



Антикоррозийный корпус

## КОМФОРТ ИСПОЛЬЗОВАНИЯ



Тихая работа



Ночной режим



Защита от холодного воздуха



Авторестарт



Два варианта присоединения дренажного трубопровода

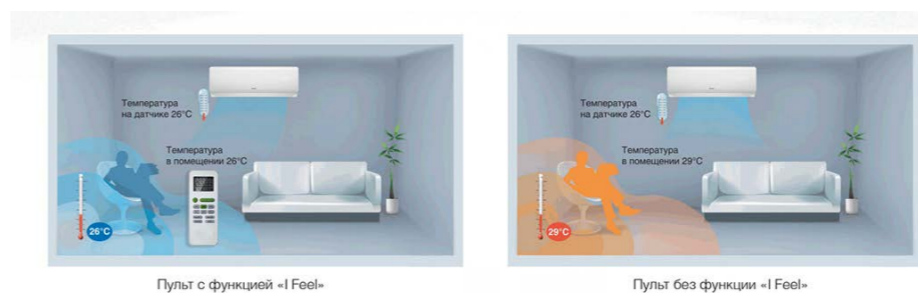

Пульт с функцией «I Feel»

Пульт без функции «I Feel»

## ФУНКЦИЯ I FEEL

Кондиционер работает, ориентируясь на температуру воздуха в той точке, где в данный момент находится пульт ДУ.

Это происходит с помощью датчика температуры на пульте.

## Технические характеристики - R410A 50 Гц ON/OFF RK-ENT4/RK-ENT4E

МОДЕЛЬ		RK-07ENT4 / RK-07ENT4E	RK-09ENT4 / RK-09ENT4E	RK-12ENT4 / RK-12ENT4E	RK-18ENT4 / RK-18ENT4E	RK-24ENT4 / RK-24ENT4E	
НОМИНАЛЬНОЕ НАПРЯЖЕНИЕ		Ф-В-Гц	1,220-240~50				
ОХЛАЖДЕНИЕ	МОЩНОСТЬ	кВт / БТЕ/ч	2,2 / 7000	2,64 / 9000	3,52 / 12000	5,28 / 18000	7,03 / 24000
	ПОТРЕБЛЯЕМАЯ МОЩНОСТЬ	кВт	0,685	0,822	1,095	1,645	2,190
	СИЛА ТОКА	А	3,2	3,9	5,1	7,8	10,4
	EER / КЛАСС ЭНЕРГОЭФФЕКТИВНОСТИ	кВт/кВт	3,21 / А	3,21 / А	3,21 / А	3,21 / А	3,21 / А
ОБОГРЕВ	МОЩНОСТЬ	кВт / БТЕ/ч	2,2 / 7000	2,78 / 9500	3,66 / 12500	5,42 / 18500	7,18 / 24500
	ПОТРЕБЛЯЕМАЯ МОЩНОСТЬ	кВт	0,609	0,77	1,013	1,50	1,985
	СИЛА ТОКА	А	2,9	3,6	4,7	7,1	9,4
	СОР / КЛАСС ЭНЕРГОЭФФЕКТИВНОСТИ	кВт/кВт	3,61 / А	3,61 / А	3,61 / А	3,61 / А	3,61 / А
УДАЛЕНИЕ ВЛАГИ		л/ч	0,8	1,0	1,2	1,8	2,2
МАКСИМАЛЬНАЯ ПОТРЕБЛЯЕМАЯ МОЩНОСТЬ		кВт	1,08	1,25	1,76	2,13	2,83
МАКСИМАЛЬНЫЙ ПОТРЕБЛЯЕМЫЙ ТОК		А	5,8	7,0	9,5	9,9	13,1
РАСХОД ВОЗДУХА (ВНУТРЕННИЙ БЛОК)	ВЫСОКАЯ СКОРОСТЬ	м³/ч	520	520	550	800	1000
	СВЕРХВЫСОКАЯ СКОРОСТЬ	дБ(А)	42	42	42	44	49
ЗВУКОВОЕ ДАВЛЕНИЕ (ВНУТРЕННИЙ БЛОК)	ВЫСОКАЯ СКОРОСТЬ	дБ(А)	40	40	40	43	45
	СРЕДНЯЯ СКОРОСТЬ	дБ(А)	37	37	37	40	42
	НИЗКАЯ СКОРОСТЬ	дБ(А)	34	34	34	36	38
	СВЕРХНИЗКАЯ СКОРОСТЬ	дБ(А)	31	31	31	34	35
ЗВУКОВОЕ ДАВЛЕНИЕ (ВНЕШНИЙ БЛОК)		дБ(А)	48	48	50	54	56
ГАБАРИТНЫЕ РАЗМЕРЫ (ВНУТРЕННИЙ БЛОК)	Ш×В×Г БЕЗ УПАКОВКИ	мм	777×201×250	777×201×250	777×250×201	910×294×206	1010×220×315
	ВЕС НЕТТО	кг	7,5	7,5	8	10,5	13
	Ш×В×Г В УПАКОВКЕ	мм	850×320×275	850×320×275	850×320×275	979×372×277	1096×297×390
	ВЕС БРУТТО	кг	9,5	9,5	10	12,5	16
ГАБАРИТНЫЕ РАЗМЕРЫ (ВНЕШНИЙ БЛОК)	Ш×В×Г БЕЗ УПАКОВКИ	мм	712×459×276	712×459×276	777×498×290	817×553×300	886×605×357
	ВЕС НЕТТО	кг	20	22,5	25	38	43
	Ш×В×Г В УПАКОВКЕ	мм	765×481×310	765×481×310	818×520×325	890×628×385	930×635×380
	ВЕС БРУТТО	кг	22,5	25	28	41	46
КЛАСС ЗАЩИТЫ			IPX4				
ТИП/ВЕС ХЛАДАГЕНТА		ТИП/ГР	R410A/0,420	R410A/0,390	R410A/0,620	R410A/1,050	R410A/1,40
ТРУБКИ ХЛАДАГЕНТА	ДИАМЕТР ЖИДКОСТНЫХ ТРУБ	дюйм (мм)	1/4" (6,35)	1/4" (6,35)	1/4" (6,35)	1/4" (6,35)	1/4" (6,35)
	ДИАМЕТР ГАЗОВЫХ ТРУБ	дюйм (мм)	3/8" (9,53)	3/8" (9,53)	3/8" (9,53)	1/2" (12,7)	5/8" (15,9)
	МАКСИМАЛЬНАЯ ДЛИНА ТРУБОПРОВОДА	м	15	15	15	15	15
	МАКСИМАЛЬНЫЙ ПЕРЕПАД ВЫСОТ	м	5	5	5	5	5
ТЕМПЕРАТУРА ВНУТРИ ПОМЕЩЕНИЯ (ОХЛАЖДЕНИЕ/ОБОГРЕВ)		°C	+17...+32 / 0...+27				
ТЕМПЕРАТУРА ВНЕ ПОМЕЩЕНИЯ	ОХЛАЖДЕНИЕ	°C	+15...+43				
	ОБОГРЕВ	°C	-7...+24				

\* Указанные технические характеристики оборудования являются справочными и могут быть изменены поставщиком в любой момент без предварительного согласования.

## ON/OFF НАСТЕННЫЕ СПЛИТ-СИСТЕМЫ

## AURA серия



Функциональный пульт ДУ YAW1F

RK-SAG/RK-SAGE включает устройства с мощностью охлаждения от 2,25 до 8,0 кВт.

Внутренний блок выполнен в стильном и элегантном дизайне, тонкий легкий корпус обтекаемой формы с декоративной отделкой на боковых поверхностях фронтальной панели подойдет к любому интерьеру. Плавные изгибы корпуса создают четкий контур и придают кондиционерам серии AURA изящный внешний вид.

Внешний блок выполнен в антикоррозионном корпусе. Оборудование снабжено защитой от холодного воздуха. В кондиционерах предусмотрен расширенный набор опций: огнестойкий электронный блок управления, автооттайка, независимое осушение, авторестарт, ночной режим и самодиагностика. В кондиционерах установлены многофункциональный фильтр и фотокаталитический нанофильтр, которые очищают воздух.

## КЛЮЧЕВЫЕ ОСОБЕННОСТИ



LED-дисплей



Современный дизайн

## ОЧИСТКА ВОЗДУХА



Фотокаталитический нанофильтр



Многофункциональный фильтр

## SMART-ТЕХНОЛОГИИ



Автоочистка



Самодиагностика



Интеллектуальная оттайка

## УПРАВЛЕНИЕ КЛИМАТОМ



Автоматический режим работы



Турборежим



Функция I FEEL



Таймер



Независимое осушение

## ЗАЩИТНЫЕ ФУНКЦИИ



Огнестойкий электронный блок управления



Аварийная кнопка



Защита от утечки хладагента



Антикоррозионный корпус

## КОМФОРТ ИСПОЛЬЗОВАНИЯ



Ночной режим



Защита от холодного воздуха



Авторестарт



Вертикальное качание лопастей жалюзи (влево-вправо)



Два варианта присоединения дренажного трубопровода

## МНОГОФУНКЦИОНАЛЬНЫЙ ФИЛЬТР

Трехслойный фильтр, скомбинированный из фильтров разных типов, включает катехиновый и хитиновый фильтры и фильтр с ионами серебра, что позволяет кондиционеру соответствовать всем требованиям, предъявляемым к чистому воздуху.



## ОГНЕСТОЙКИЙ ЭЛЕКТРОННЫЙ БЛОК УПРАВЛЕНИЯ

В электрическом блоке управления используется материал ABS с пределом огнестойкости 5VA, а внешняя поверхность покрыта листовым металлом, который изолирует электрический блок управления от пожара.



## Технические характеристики - R410A 50 Гц ON/OFF RK-SAG/RK-SAGE

МОДЕЛЬ			RK-07SAG/ RK-07SAGE	RK-09SAG/ RK-09SAGE	RK-12SAG/ RK-12SAGE	RK-18SAG/ RK-18SAGE	RK-24SAG/ RK-24SAGE	RK-28SAG/ RK-28SAGE	RK-36SAG/ RK-36SAGE
НОМИНАЛЬНОЕ НАПРЯЖЕНИЕ		Ф-В-Гц	1,220-240~,50						
ОХЛАЖДЕНИЕ	МОЩНОСТЬ	кВт / БТЕ/ч	2,25 / 7677	2,55 / 8701	3,25 / 11090	4,8/16378	6,15 / 20984	8,0/27297	9,5 / 32400
	ПОТРЕБЛЯЕМАЯ МОЩНОСТЬ	кВт	0,700	0,794	1,009	1,495	1,95	2,846	2,96
	СИЛА ТОКА	А	3,5	3,7	4,8	6,81	8,49	12,3	13,1
	EER	кВт/кВт	3,21	3,21	3,22	3,21	3,21	2,81	3,21
ОБОГРЕВ	МОЩНОСТЬ	кВт / БТЕ/ч	2,30 / 7848	2,65/ 9042	3,4/ 11600	5,3/18084	6,7/ 22860	8,5/29002	9,8 / 33400
	ПОТРЕБЛЯЕМАЯ МОЩНОСТЬ	кВт	0,637	0,734	0,942	1,468	1,856	2,647	3,05
	СИЛА ТОКА	А	3,1	3,4	4,6	6,72	8,23	12,0	13,5
	СОР	кВт/кВт	3,61	3,61	3,61	3,61	3,61	3,21	3,21
УДАЛЕНИЕ ВЛАГИ		л/ч	0,6	0,8	1,6	1,6	2	3	3,5
МАКСИМАЛЬНАЯ ПОТРЕБЛЯЕМАЯ МОЩНОСТЬ		кВт	1,000	1,050	1,230	2,150	2,700	3,650	3,67
МАКСИМАЛЬНЫЙ ПОТРЕБЛЯЕМЫЙ ТОК		А	4,7	5,8	6,3	10,75	13,88	20	16,3
РАСХОД ВОЗДУХА (ВНУТРЕННИЙ БЛОК)	ВЫСОКАЯ СКОРОСТЬ	м³/ч	470	470	520	560	800	1100	1200
	СРЕДНЯЯ СКОРОСТЬ	м³/ч	420	420	400	480	700	1000	1150
	НИЗКАЯ СКОРОСТЬ	м³/ч	250	250	320	350	600	850	950
ЗВУКОВОЕ ДАВЛЕНИЕ (ВНУТРЕННИЙ БЛОК)	ВЫСОКАЯ СКОРОСТЬ	дБ(А)	37	37	37	38	45	48	47
	СРЕДНЯЯ СКОРОСТЬ	дБ(А)	35	31	34	34	41	42	42
	НИЗКАЯ СКОРОСТЬ	дБ(А)	26	26	30	31	35	39	41
ЗВУКОВОЕ ДАВЛЕНИЕ (ВНЕШНИЙ БЛОК)		дБ(А)	49	49	52	56	56	58	58
ГАБАРИТНЫЕ РАЗМЕРЫ (ВНУТРЕННИЙ БЛОК)	Ш×В×Г БЕЗ УПАКОВКИ	мм	744×254×185	744×254×185	819×254×185	894×291×211	1017×304×221	1122×329×247	1080×325×245
	ВЕС НЕТТО	кг	7,9	8,1	8,5	11	14	16,5	16,8
	Ш×В×Г В УПАКОВКЕ	мм	788×314×249	788×314×249	863×314×249	943×349×278	1077×375×300	1190×407×335	1172×398×322
	ВЕС БРУТТО	кг	9,2	9,2	10	13	17	20	19,3
ГАБАРИТНЫЕ РАЗМЕРЫ (ВНЕШНИЙ БЛОК)	Ш×В×Г БЕЗ УПАКОВКИ	мм	710×450×293	710×450×293	732×555×330	848×540×320	913×680×378	955×700×396	1003×790×427
	ВЕС НЕТТО	кг	22,3	24,7	28	39	50	59	67
	Ш×В×Г В УПАКОВКЕ	мм	761×500×327	761×500×327	791×590×373	878×580×360	994×725×428	1026×735×455	1080×485×840
	ВЕС БРУТТО	кг	24,3	26,7	30,5	41,5	54	65,5	72
КЛАСС ЗАЩИТЫ			IPX4	IPX4	IPX4	IPX4	IPX4	IPX4	IPX4
ТИП/ВЕС ХЛАДАГЕНТА		ТИП/ГР	R410A/0,55	R410A/0,56	R410A/0,73	R410A/1,26	R410A/1,45	R410A/1,9	R410A/1,45
ТРУБКИ ХЛАДАГЕНТА	ДИАМЕТР ЖИДКОСТНЫХ ТРУБ	дюйм (мм)	1/4" (6,35)	1/4" (6,35)	1/4" (6,35)	1/4" (6,35)	1/4" (6,35)	1/4" (6,35)	1/4" (6,35)
	ДИАМЕТР ГАЗОВЫХ ТРУБ	дюйм (мм)	3/8" (9,53)	3/8" (9,53)	1/2" (12,7)	1/2" (12,7)	1/2" (12,7)	5/8" (15,9)	5/8" (15,9)
	МАКСИМАЛЬНАЯ ДЛИНА ТРУБОПРОВОДА	м	15	15	15	25	25	30	30
	МАКСИМАЛЬНЫЙ ПЕРЕПАД ВЫСОТ	м	10	10	10	10	10	10	10
ТЕМПЕРАТУРА ВНУТРИ ПОМЕЩЕНИЯ		С	+16...+30	+16...+30	+16...+30	+16...+30	+16...+30	+16...+30	+16...+30
ТЕМПЕРАТУРА ВНЕ ПОМЕЩЕНИЯ	ОХЛАЖДЕНИЕ	С	+18...+43	+18...+43	+18...+43	+18...+43	+18...+43	+18...+43	+18...+43
	ОБОГРЕВ	С	-15...+24	-15...+24	-7...+24	-7...+24	-7...+24	-7...+24	-7...+24

\* Указанные технические характеристики оборудования являются справочными и могут быть изменены поставщиком в любой момент без предварительного согласования.

# МУЛЬТИ-СПЛИТ-СИСТЕМЫ

СЕРИЯ FLEX PROFI R32 / СЕРИЯ PLUS R32



## ИНВЕРТОРНЫЕ МУЛЬТИ-СПЛИТ-СИСТЕМЫ

МАКС. ДЛИНА ДЛЯ ВСЕХ БЛОКОВ: 100 м

РАБОТА В РЕЖИМЕ ОХЛАЖДЕНИЕ: °C -15 ~ +43

РАБОТА В РЕЖИМЕ ОБОГРЕВ: °C -22 ~ +24

серия **FLEX PROFI R32**

НОВИНКА



## ОСНОВНЫЕ ОСОБЕННОСТИ

## ▶ Независимая интеллектуальная система управления

Интеллектуальная система центрального управления позволяет устанавливать желаемую температуру и таймер, а также выбирать режимы работы одновременно для 36 устройств. Таким образом значительно увеличивается эффективность кондиционирования и осуществляется непрерывная подача свежего воздуха в разные помещения.

## ▶ Умное голосовое управление

Управление мульти-сплит-системой при помощи голоса позволяет менять режимы работы и заданную температуру устройства быстрее, чем пультом дистанционного управления. Устройство подключается к умной колонке Google Assistant или Amazon Alexa.

## ▶ Оптимизация перепада высот

Увеличенная длина соединительных труб и большой перепад высот позволяют размещать внутренние блоки на значительном удалении от внешних, обеспечивая оптимальное распределение охлажденных или нагретых потоков воздуха в помещениях.

## ▶ Легкость монтажа и технического обслуживания

Компактная конструкция упрощает монтаж и транспортировку кондиционера. Замена основной платы осуществляется посредством снятия верхней крышки, благодаря чему производить обслуживание устройства становится проще и удобнее.

## ▶ 6 антикоррозионных мер

Для всесторонней защиты, увеличения срока службы и снижения требуемого технического обслуживания в мульти-сплит-системах предусмотрено 6 антикоррозионных мер: антикоррозионная защита деталей из листового металла, шасси и опор; предотвращение коррозии компрессора; фосфатная обработка двигателя; антикоррозионная защита боковых пластин конденсатора и испарителя; антикоррозионная защита трубок (опционально) и антикоррозионная защита оребрения (опционально).

## ▶ Широкий диапазон напряжений

Мульти-сплит-система стабильно работает в широком диапазоне напряжений 164 В~265 В, что подходит для регионов с нестабильным электроснабжением.

## Внешние блоки | Технические характеристики - DC инвертор постоянного тока R32 50 Гц

МОДЕЛЬ			RK-2M14HGEW	RK-2M18HGEW	RK-3M21HGEW	RK-3M24HGEW
КОЛИЧЕСТВО ПОДСОЕДИНЯЕМЫХ ВНУТРЕННИХ БЛОКОВ			2	2	3	3
НОМИНАЛЬНОЕ НАПРЯЖЕНИЕ		Ф-В-Гц	1,220-240-50			
ОХЛАЖДЕНИЕ	МОЩНОСТЬ	КВТ/БТЕ/Ч	4,10 (2,05-5,0) / 14000 (7000-17100)	5,3 (2,14-5,8) / 18000 (7300-19800)	6,1 (2,2-8,3) / 20800 (7500-28300)	7,1 (2,3-9,20) / 24200 (7850-31400)
	ПОТРЕБЛЯЕМАЯ МОЩНОСТЬ	КВТ	1,1	1,48	1,48	1,88
	СИЛА ТОКА	А	4,88	6,56	6,57	8,34
	EER / КЛАСС ЭНЕРГОЭФФЕКТИВНОСТИ	КВТ/КВТ	3,73 / А	3,58 / А	4,12 / А	3,78 / А
	SEER / КЛАСС ЭНЕРГОЭФФЕКТИВНОСТИ	КВТ/КВТ	7,2 / A++	7,2 / A++	7,8 / A++	7,1 / A++
ОБОГРЕВ	МОЩНОСТЬ	КВТ/БТЕ/Ч	4,4 (2,49-5,4) / 15000 (8500-18400)	5,65 (2,58-6,5) / 19300 (8800-22200)	6,5 (2,7-8,5) / 22000 (9200-29000)	8,6 / (2,8-9,2) / 29300 (9600-31400)
	ПОТРЕБЛЯЕМАЯ МОЩНОСТЬ	КВТ	1,97	1,25	1,43	2,23
	СИЛА ТОКА	А	4,44	5,55	6,34	9,89
	СОР / КЛАСС ЭНЕРГОЭФФЕКТИВНОСТИ	КВТ/КВТ	4,54 / А	4,52 / А	4,55 / А	3,86 / А
	МАКСИМАЛЬНАЯ ПОТРЕБЛЯЕМАЯ МОЩНОСТЬ	КВТ	2,25	2,5	2,9	3,4
МАКСИМАЛЬНАЯ СИЛА ТОКА	А	10	11	12,9	15	
РАСХОД ВОЗДУХА	ВЫСОКАЯ СКОРОСТЬ	М³/Ч	2300	2300	3800	3800
ЗВУКОВОЕ ДАВЛЕНИЕ (ВНЕШНИЙ БЛОК)		ДБ(А)	52	54	58	58
ГАБАРИТНЫЕ РАЗМЕРЫ (ВНЕШНИЙ БЛОК)	Ш×В×Г БЕЗ УПАКОВКИ	ММ	822×550×352	822×550×352	964×660×402	964×660×402
	Ш×В×Г В УПАКОВКЕ	ММ	869×594×395	869×594×395	1029×715×453	1029×715×453
	ВЕС НЕТТО / БРУТТО	КГ	30,0 / 32,5	32 / 34,5	47,5/52	47,5/52
ТИП/ВЕС ХЛАДАГЕНТА		ТИП/ГР	R32/750	R32/900	R32/1600	R32/1700
ТРУБКИ ХЛАДАГЕНТА	ДИАМЕТР ЖИДКОСТНЫХ ТРУБ	ДЮЙМ (ММ)	2 × 1/4" (6,35)	2 × 1/4" (6,35)	3 × 1/4" (6,35)	3 × 1/4" (6,35)
	ДИАМЕТР ГАЗОВЫХ ТРУБ	ДЮЙМ (ММ)	2 × 3/8" (9,52)	2 × 3/8" (9,52)	3 × 3/8" (9,52)	3 × 3/8" (9,52)
	МАКС. ДЛИНА ДЛЯ ВСЕХ БЛОКОВ	М	40	40	60	60
	МАКС. ДЛИНА ТРУБОПРОВОДА ОТ КАЖДОГО ВНУТРЕННЕГО БЛОКА ДО ВНЕШНЕГО БЛОКА	М	20	20	20	20
ПЕРЕПАД МЕЖДУ ВНУТРЕННИМИ И НАРУЖНЫМИ БЛОКАМИ	МАКС. ПЕРЕПАД ВЫСОТ МЕЖДУ ВНУТРЕННИМИ БЛОКАМИ	М	15	15	15	15
	НАРУЖНЫЙ БЛОК ВЫШЕ ВНУТРЕННЕГО	М	15	15	15	15
	НАРУЖНЫЙ БЛОК НИЖЕ ВНУТРЕННЕГО	М	15	15	15	15
ТЕМПЕРАТУРА ВНЕ ПОМЕЩЕНИЯ	ОХЛАЖДЕНИЕ	°C	-15...+43			
	ОБОГРЕВ	°C	-22...+24			

МОДЕЛЬ			RK-4M28HGEW	RK-4M36HGEW	RK-5M42HGEW
КОЛИЧЕСТВО ПОДСОЕДИНЯЕМЫХ ВНУТРЕННИХ БЛОКОВ			4	4	5
НОМИНАЛЬНОЕ НАПРЯЖЕНИЕ		Ф-В-Гц	1,220-240-50		
ОХЛАЖДЕНИЕ	МОЩНОСТЬ	КВТ/БТЕ/Ч	8,0 (2,3-11,0) / 28000 (7800-37500)	10,6 (2,60-12,00) / 36200 (8900-40900)	12,1 (2,6-15,2) / 12,1 (8900-51900)
	ПОТРЕБЛЯЕМАЯ МОЩНОСТЬ	КВТ	2,12	3,0	3,4
	СИЛА ТОКА	А	9,41	13,31	15,08
	EER / КЛАСС ЭНЕРГОЭФФЕКТИВНОСТИ	КВТ/КВТ	3,77 / А	3,53 / А	3,56 / А
	SEER / КЛАСС ЭНЕРГОЭФФЕКТИВНОСТИ	КВТ/КВТ	7,2 / A++	7,2 / A++	7,2 / A++
ОБОГРЕВ	МОЩНОСТЬ	КВТ/БТЕ/Ч	9,5 (2,80-10,25) / 32400 (9600-35000)	12 (3,0-14,00) / 40900 (10200-47800)	13,0 (3,00-15,5) / 44400 (10200-52900)
	ПОТРЕБЛЯЕМАЯ МОЩНОСТЬ	КВТ	2,2	3,04	3,19
	СИЛА ТОКА	А	9,76	13,487	14,15
	СОР / КЛАСС ЭНЕРГОЭФФЕКТИВНОСТИ	КВТ/КВТ	4,32 / А	3,95 / А	4,08 / А
	МАКСИМАЛЬНАЯ ПОТРЕБЛЯЕМАЯ МОЩНОСТЬ	КВТ	3,6	5,0	5,0
МАКСИМАЛЬНАЯ СИЛА ТОКА	А	15,97	21,74	21,74	
РАСХОД ВОЗДУХА	ВЫСОКАЯ СКОРОСТЬ	М³/Ч	3800	5800	5800
ЗВУКОВОЕ ДАВЛЕНИЕ (ВНЕШНИЙ БЛОК)		ДБ(А)	58	60	60
ГАБАРИТНЫЕ РАЗМЕРЫ (ВНЕШНИЙ БЛОК)	Ш×В×Г БЕЗ УПАКОВКИ	ММ	964×660×402	1020×826×427	1020×826×427
	Ш×В×Г В УПАКОВКЕ	ММ	1029×715×453	1090×870×494	1090×870×494
	ВЕС НЕТТО / БРУТТО	КГ	51/55,5	72,0/79,0	73,0/80,0
ТИП/ВЕС ХЛАДАГЕНТА		ТИП/ГР	R32/1800	R32/2400	R32/2400
ТРУБКИ ХЛАДАГЕНТА	ДИАМЕТР ЖИДКОСТНЫХ ТРУБ	ДЮЙМ (ММ)	4 × 1/4" (6,35)	4 × 1/4" (6,35)	5 × 1/4" (6,35)
	ДИАМЕТР ГАЗОВЫХ ТРУБ	ДЮЙМ (ММ)	4 × 3/8" (9,52)	4 × 3/8" (9,52)	5 × 3/8" (9,52)
	МАКС. ДЛИНА ДЛЯ ВСЕХ БЛОКОВ	М	70	80	100
	МАКС. ДЛИНА ТРУБОПРОВОДА ОТ КАЖДОГО ВНУТРЕННЕГО БЛОКА ДО ВНЕШНЕГО БЛОКА	М	20	25	25
ПЕРЕПАД МЕЖДУ ВНУТРЕННИМИ И НАРУЖНЫМИ БЛОКАМИ	МАКС. ПЕРЕПАД ВЫСОТ МЕЖДУ ВНУТРЕННИМИ БЛОКАМИ	М	15	25	25
	НАРУЖНЫЙ БЛОК ВЫШЕ ВНУТРЕННЕГО	М	15	25	25
	НАРУЖНЫЙ БЛОК НИЖЕ ВНУТРЕННЕГО	М	15	25	25
ТЕМПЕРАТУРА ВНЕ ПОМЕЩЕНИЯ	ОХЛАЖДЕНИЕ	°C	-15...+43		
	ОБОГРЕВ	°C	-22...+24		

\* Указанные технические характеристики оборудования являются справочными и могут быть изменены поставщиком в любой момент без предварительного согласования.

\* Указанные технические характеристики оборудования являются справочными и могут быть изменены поставщиком в любой момент без предварительного согласования.

## ИНВЕРТОРНЫЕ МУЛЬТИ-СПЛИТ-СИСТЕМЫ

**НОВИНКА****Настенный тип | Технические характеристики - R32 50 Гц INVERTER**

МОДЕЛЬ			RK-MW07HG	RK-MW09HG	RK-MW12HG	RK-MW18HG	RK-MW24HG
НОМИНАЛЬНОЕ НАПРЯЖЕНИЕ		Ф-В-Гц	1,220-240-50				
ОХЛАЖДЕНИЕ	МОЩНОСТЬ	КВТ / БТЕ/Ч	2,2 / 7506	2,5 / 8530	3,2 / 11000	4,6 / 15700	6,2 / 21154
	ПОТРЕБЛЯЕМАЯ МОЩНОСТЬ	ВТ	20	20	20	45	45
	СИЛА ТОКА	А	0,22	0,22	0,3	0,25	0,25
ОБОГРЕВ	МОЩНОСТЬ	КВТ/БТЕ/Ч	2,93 / 10700	2,8 / 9553	3,4 / 11600	5,2 / 17742	6,5 / 22175
	ПОТРЕБЛЯЕМАЯ МОЩНОСТЬ	ВТ	20	20	20	45	45
	СИЛА ТОКА	А	0,22	0,22	0,3	0,25	0,25
РАСХОД ВОЗДУХА	ВЫСОКАЯ СКОРОСТЬ	М³/Ч	470	470	590	960	900
	СРЕДНЯЯ СКОРОСТЬ	М³/Ч	420	390	420	810	690
	НИЗКАЯ СКОРОСТЬ	М³/Ч	290	270	350	640	690
ЗВУКОВОЕ ДАВЛЕНИЕ	ВЫСОКАЯ СКОРОСТЬ	ДБ(А)	36	36	37	45	46
	СРЕДНЯЯ СКОРОСТЬ	ДБ(А)	33	32	33	41	42
	НИЗКАЯ СКОРОСТЬ	ДБ(А)	25	25	26	30	36
ГАБАРИТНЫЕ РАЗМЕРЫ	Ш×В×Г БЕЗ УПАКОВКИ	ММ	735×260×190	735×260×190	867×276×206	978×333×248	978×333×248
	Ш×В×Г В УПАКОВКЕ	ММ	780×316×252	780×316×252	920×334×264	1033×398×319	1033×398×319
	ВЕС НЕТТО / БРУТТО	КГ	7,5 / 9,0	7,5 / 9,0	8,5 / 11,5	13,0 / 15,5	14,0 / 16,5
ТРУБКИ ХЛАДАГЕНТА	ДИАМЕТР ЖИДКОСТНЫХ ТРУБ	ДЮЙМ (ММ)	1/4" (6,35)	1/4" (6,35)	1/4" (6,35)	1/4" (6,35)	1/4" (6,35)
	ДИАМЕТР ГАЗОВЫХ ТРУБ	ДЮЙМ (ММ)	3/8" (9,52)	3/8" (9,52)	3/8" (9,52)	3/8" (9,52)	1/2" (12,7)
ДИАМЕТР ДРЕНАЖНОГО ТРУБОПРОВОДА		ММ	16				
ТЕМПЕРАТУРА ВНУТРИ ПОМЕЩЕНИЯ		°С	+16...+32				

## ИНВЕРТОРНЫЕ МУЛЬТИ-СПЛИТ-СИСТЕМЫ

**НОВИНКА****Кассетный тип | Технические характеристики - R32 50 Гц INVERTER**

МОДЕЛЬ			RK-MU12HG	RK-MU18HG	RK-MU24HG
НОМИНАЛЬНОЕ НАПРЯЖЕНИЕ		Ф-В-Гц	1,220-240-50		
ОХЛАЖДЕНИЕ	МОЩНОСТЬ	КВТ / БТЕ/Ч	3,5 / 11900	5,0 / 17100	7,0 / 23900
	ПОТРЕБЛЯЕМАЯ МОЩНОСТЬ	ВТ	30	35	50
	СИЛА ТОКА	А	0,18	0,2	0,25
ОБОГРЕВ	МОЩНОСТЬ	КВТ/БТЕ/Ч	4,0 / 13600	5,5 / 18800	8,0 / 27300
	ПОТРЕБЛЯЕМАЯ МОЩНОСТЬ	ВТ	30	35	50
	СИЛА ТОКА	А	0,18	0,2	0,25
РАСХОД ВОЗДУХА	ВЫСОКАЯ СКОРОСТЬ	М³/Ч	540	540	1050
	СРЕДНЯЯ СКОРОСТЬ	М³/Ч	450	450	910
	НИЗКАЯ СКОРОСТЬ	М³/Ч	380	380	830
ЗВУКОВОЕ ДАВЛЕНИЕ (ВНУТРЕННИЙ БЛОК)	ВЫСОКАЯ СКОРОСТЬ	ДБ(А)	39	39	43
	СРЕДНЯЯ СКОРОСТЬ	ДБ(А)	34	34	40
	НИЗКАЯ СКОРОСТЬ	ДБ(А)	30	30	38
ГАБАРИТНЫЕ РАЗМЕРЫ БЛОКА	Ш×В×Г БЕЗ УПАКОВКИ	ММ	570×265×570		840×240×840
	Ш×В×Г В УПАКОВКЕ	ММ	695×280×650		960×310×960
	ВЕС НЕТТО / БРУТТО	КГ	17,0 / 22,5	17,0 / 22,0	29,0 / 36,0
ГАБАРИТНЫЕ РАЗМЕРЫ ПАНЕЛИ	МОДЕЛЬ ПЕНЕЛИ		<b>GTF05</b>	<b>GTF05</b>	<b>GTF06</b>
	Ш×В×Г БЕЗ УПАКОВКИ	ММ	620×47,5×620		950×52×950
	Ш×В×Г В УПАКОВКЕ	ММ	698×110×698		1030×95×1017
	ВЕС НЕТТО / БРУТТО	КГ	3,0 / 4,0	3,0 / 4,0	6,0 / 9,5
ТРУБКИ ХЛАДАГЕНТА	ДИАМЕТР ЖИДКОСТНЫХ ТРУБ	ДЮЙМ (ММ)	1/4" (6,35)	1/4" (6,35)	1/4" (6,35)
	ДИАМЕТР ГАЗОВЫХ ТРУБ	ДЮЙМ (ММ)	3/8" (9,52)	1/2" (12,7)	5/8" (15,8)
ПУЛЬТ УПРАВЛЕНИЯ			AP1 F7(WIFI)		
ДИАМЕТР ДРЕНАЖНОГО ТРУБОПРОВОДА		ММ	25		
ТЕМПЕРАТУРА ВНУТРИ ПОМЕЩЕНИЯ		°С	+16...+32		

**НОВИНКА****Канальный тип | Технические характеристики - R32 50 Гц INVERTER**

МОДЕЛЬ			RK-MB09HG	RK-MB12HG	RK-MB18HG	RK-MB24HG
НОМИНАЛЬНОЕ НАПРЯЖЕНИЕ		Ф-В-Гц	1,220-240-50			
ОХЛАЖДЕНИЕ	МОЩНОСТЬ	КВТ / БТЕ/Ч	2,65 / 9000	3,5 / 12000	5,0 / 17100	7,00 / 23900
	ПОТРЕБЛЯЕМАЯ МОЩНОСТЬ	ВТ	65	75	80	200
ОБОГРЕВ	МОЩНОСТЬ	КВТ/БТЕ/Ч	2,8 / 9600	4,0 / 13600	5,5 / 18800	8,00 / 23300
	ПОТРЕБЛЯЕМАЯ МОЩНОСТЬ	ВТ	65	75	80	200
РАСХОД ВОЗДУХА	СВЕРХВЫСОКАЯ СКОРОСТЬ	М³/Ч	560	600	800	1300
	ВЫСОКАЯ СКОРОСТЬ	М³/Ч	450	540	720	1200
	СРЕДНЯЯ СКОРОСТЬ	М³/Ч	340	420	610	1000
	НИЗКАЯ СКОРОСТЬ	М³/Ч	220	300	420	900
ВНЕШНЕЕ СТАТИЧЕСКОЕ ДАВЛЕНИЕ		ПА	10	10	10	40
ЗВУКОВОЕ ДАВЛЕНИЕ (ВНУТРЕННИЙ БЛОК)	СВЕРХВЫСОКАЯ СКОРОСТЬ	ДБ(А)	32	36	36	46
	ВЫСОКАЯ СКОРОСТЬ	ДБ(А)	28	34	31	42
	СРЕДНЯЯ СКОРОСТЬ	ДБ(А)	25	31	28	40
	НИЗКАЯ СКОРОСТЬ	ДБ(А)	22	27	25	36
ГАБАРИТНЫЕ РАЗМЕРЫ	Ш×В×Г БЕЗ УПАКОВКИ	ММ	710×200×450	710×200×450	1010×200×450	900×260×655
	Ш×В×Г В УПАКОВКЕ	ММ	1005×260×565	1005×260×565	1305×260×565	1112×305×769
	ВЕС НЕТТО / БРУТТО	КГ	18,5 / 22,5	19 / 23	25,0 / 30,0	31,0 / 36,0
ТРУБКИ ХЛАДАГЕНТА	ДИАМЕТР ЖИДКОСТНЫХ ТРУБ	ДЮЙМ (ММ)	1/4" (6,35)	1/4" (6,35)	1/4" (6,35)	1/4" (6,35)
	ДИАМЕТР ГАЗОВЫХ ТРУБ	ДЮЙМ (ММ)	3/8" (9,52)	3/8" (9,52)	1/2" (12,7)	5/8" (15,8)
ПУЛЬТ УПРАВЛЕНИЯ			XE73-44/E			
ДИАМЕТР ДРЕНАЖНОГО ТРУБОПРОВОДА		ММ	26			
ТЕМПЕРАТУРА ВНУТРИ ПОМЕЩЕНИЯ		°С	+16...+32			

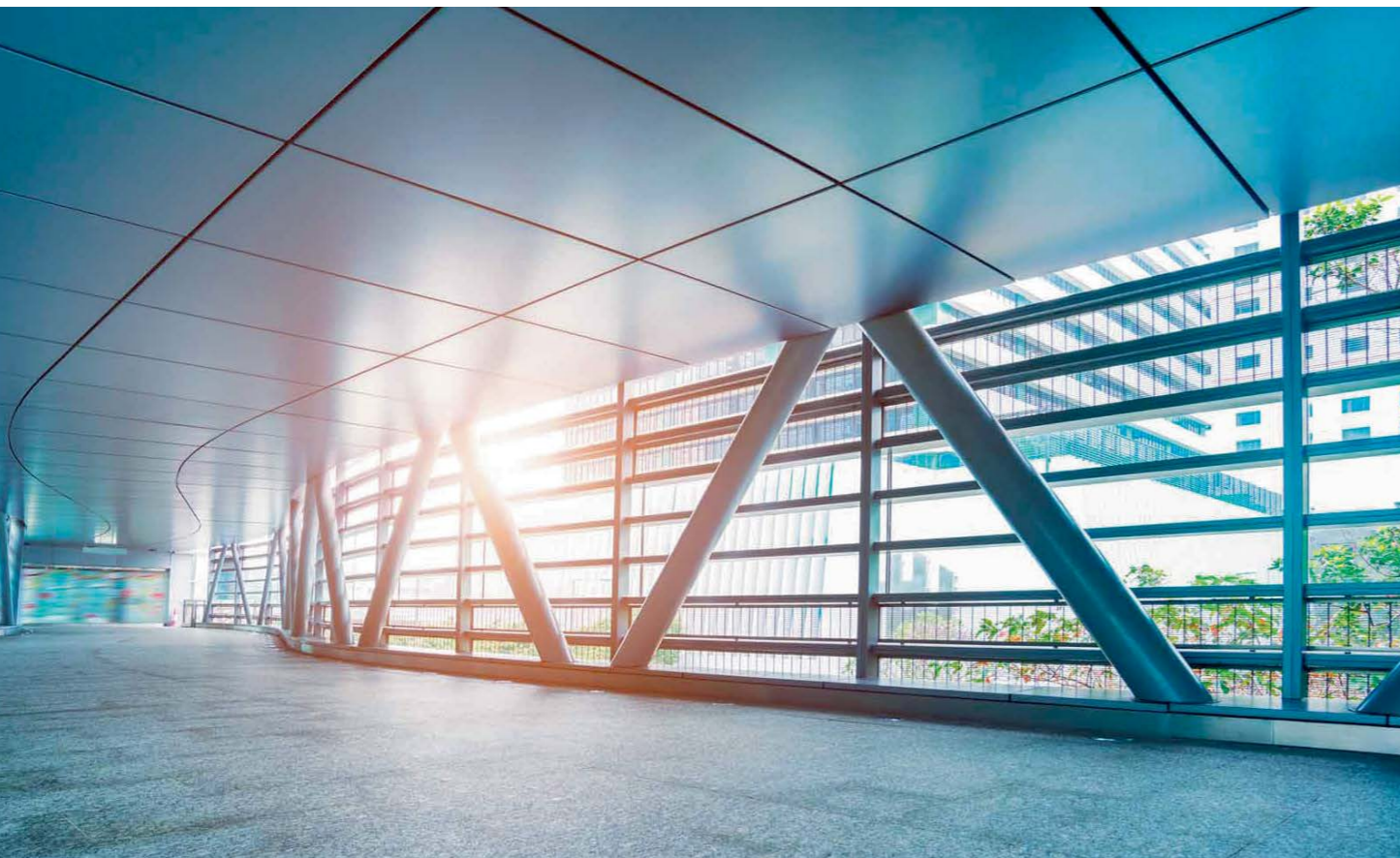

\* Указанные технические характеристики оборудования являются справочными и могут быть изменены поставщиком в любой момент без предварительного согласования.

\* Указанные технические характеристики оборудования являются справочными и могут быть изменены поставщиком в любой момент без предварительного согласования.

# ИНВЕРТОРНЫЕ МУЛЬТИ-СПЛИТ-СИСТЕМЫ



## ТАБЛИЦЫ СОЧЕТАНИЙ ВНУТРЕННИХ БЛОКОВ МУЛЬТИ-СПЛИТ-СИСТЕМ

### Допустимые комбинации | Наружные блоки DC MULTI

\* Указанные ниже комбинации приведены для оценки возможностей системы. В общем случае рекомендуется производить подбор внутренних блоков таким образом, чтобы сумма их индексов холодопроизводительности находилась в диапазоне от 50 до 135% от номинала наружного блока. За дополнительной информацией обращайтесь в техническую службу дистрибьютора оборудования.

RK-2M14HGEW	1 БЛОК		2 БЛОКА		RK-2M 18HGEW	1 БЛОК		2 БЛОКА		RK-3M 21HGEW	2 БЛОКА		3 БЛОКА	
	7	9	7+7	9+9		7	9	7+7	9+9		7+7+7	7+9+9	7+7+7	7+9+9
	9		7+9	9+12		9		7+9	9+12		7+12	9+12	7+7+9	
	12		7+12			12		7+12			7+18	12+12	7+7+12	

RK-3M24HGEW	2 БЛОКА				3 БЛОКА				
	7+7	7+18	9+18	18+18	7+7+7	7+7+18	7+9+18	9+9+12	12+12+12
	7+9	9+9	12+12		7+7+9	7+9+9	7+12+12	9+9+18	
	7+12	9+12	12+18		7+7+12	7+9+12	9+9+9	9+12+12	

RK-4M28HGEW	2 БЛОКА		3 БЛОКА				4 БЛОКА		
	7+7	9+12	7+7+7	7+9+12	9+9+12	12+12+12	7+7+7+7	7+7+9+12	7+9+9+12
	7+9	9+18	7+7+9	7+9+18	9+9+18	12+12+18	7+7+7+9	7+7+9+18	7+9+12+12
	7+12	12+12	7+7+12	7+12+12	9+12+12		7+7+7+12	7+7+12+12	9+9+9+9
	7+18	12+18	7+7+18	7+12+18	9+12+18		7+7+7+18	7+9+9+9	9+9+9+12
	9+9	18+18	7+9+9	9+9+9		7+7+9+9		9+9+12+12	

\* Указанные технические характеристики оборудования являются справочными и могут быть изменены поставщиком в любой момент без предварительного согласования.

# ИНВЕРТОРНЫЕ МУЛЬТИ-СПЛИТ-СИСТЕМЫ

RK-4M36HGEW	2 БЛОКА		3 БЛОКА				4 БЛОКА		
	7+7	12+12	7+7+7	7+12+12	9+9+18	12+12+12	7+7+7+7	7+7+12+21	9+9+9+9
	7+9	12+18	7+7+9	7+12+18	9+9+21	12+12+18	7+7+7+9	7+7+18+18	9+9+9+12
	7+12	12+21	7+7+12	7+12+21	9+9+24	12+12+21	7+7+7+12	7+9+9+9	9+9+9+18
	7+18	12+24	7+7+18	7+12+24	9+12+12	12+12+24	7+7+7+18	7+9+9+12	9+9+9+21
	7+21	18+18	7+7+21	7+18+18	9+12+18	12+18+18	7+7+7+21	7+9+9+18	9+9+9+24
	7+24	18+21	7+7+24	7+18+21	9+12+21	12+18+21	7+7+7+24	7+9+9+21	9+9+12+12
	9+9	18+24	7+9+9	7+18+24	9+12+24	18+18+18	7+7+9+9	7+9+9+24	9+9+12+18
	9+12	21+21	7+9+12	7+21+21	9+18+18		7+7+9+12	7+9+12+12	9+9+12+21
	9+18	21+24	7+9+18	7+21+24	9+18+21		7+7+9+18	7+9+12+18	9+9+18+18
9+21	24+24	7+9+21	9+9+9	9+18+24		7+7+9+21	7+9+12+21	9+12+12+12	
9+24		7+9+24	9+9+12	9+21+21		7+7+9+24	7+9+18+18	9+12+12+18	
						7+7+12+12	7+12+12+12	12+12+12+12	
						7+7+12+18	7+12+12+18		

RK-5M42HGEW	2 БЛОКА		3 БЛОКА		4 БЛОКА			5 БЛОКОВ		
	7+7	7+7+7	9+12+12	7+7+7+7	7+9+12+18	9+9+18+18	7+7+7+7+7	7+7+9+18+18	9+9+9+12+12	
	7+9	7+7+9	9+12+18	7+7+7+9	7+9+12+21	9+9+18+21	7+7+7+7+9	7+7+9+18+21	9+9+9+12+18	
	7+12	7+7+12	9+12+21	7+7+7+12	7+9+12+24	9+9+18+24	7+7+7+7+12	7+7+12+12+12	9+9+9+12+21	
	7+18	7+7+18	9+12+24	7+7+7+18	7+9+18+18	9+9+21+21	7+7+7+7+18	7+7+12+12+18	9+9+9+18+18	
	7+21	7+7+21	9+18+18	7+7+7+21	7+9+18+21	9+9+21+24	7+7+7+7+21	7+7+12+12+21	9+9+9+12+24	
	7+24	7+7+24	9+18+21	7+7+7+24	7+9+18+24	9+12+12+12	7+7+7+7+24	7+7+12+18+18	9+9+12+12+12	
	9+9	7+9+9	9+18+24	7+7+9+9	7+9+21+21	9+12+12+18	7+7+7+9+9	7+9+9+9+9	9+9+12+12+18	
	9+12	7+9+12	9+21+21	7+7+9+12	7+9+21+24	9+12+12+21	7+7+7+9+12	7+9+9+9+12	9+9+12+12+21	
	9+18	7+9+18	9+21+24	7+7+9+18	7+12+12+12	9+12+12+24	7+7+7+9+18	7+9+9+9+18	9+12+12+12+12	
	9+21	7+9+21	9+24+24	7+7+9+21	7+12+12+18	9+12+18+18	7+7+7+9+21	7+9+9+9+21	9+12+12+12+18	
	9+24	7+9+24	12+12+12	7+7+9+24	7+12+12+21	9+12+18+21	7+7+7+9+24	7+9+9+9+24	12+12+12+12+12	
	12+12	7+12+12	12+12+18	7+7+12+12	7+12+12+24	9+12+18+24	7+7+7+12+12	7+9+9+12+12		
	12+18	7+12+18	12+12+21	7+7+12+18	7+12+18+18	9+12+21+21	7+7+7+12+18	7+9+9+12+18		
	12+21	7+12+21	12+12+24	7+7+12+21	7+12+18+21	9+18+18+18	7+7+7+12+21	7+9+9+12+21		
	12+24	7+12+24	12+18+18	7+7+12+24	7+12+18+24	12+12+12+12	7+7+7+12+24	7+9+9+12+24		
	18+18	7+18+18	12+18+21	7+7+18+18	7+12+21+21	12+12+12+18	7+7+7+18+18	7+9+9+18+18		
18+21	7+18+21	12+18+24	7+7+18+21	7+18+18+18	12+12+12+21	7+7+7+18+21	7+9+12+12+12			
18+24	7+18+24	12+21+21	7+7+18+24	9+9+9+9	12+12+12+24	7+7+9+9+9	7+9+12+12+18			
21+21	7+21+21	12+21+24	7+7+21+21	9+9+9+12	12+12+18+18	7+7+9+9+12	7+9+12+12+21			
21+24	7+21+24	12+24+24	7+7+21+24	9+9+9+18	12+12+18+21	7+7+9+9+18	7+12+12+12+12			
24+24	7+24+24	18+18+18	7+9+9+9	9+9+9+21		7+7+9+9+21	7+12+12+12+18			
	9+9+9	18+18+21	7+9+9+12	9+9+9+24		7+7+9+9+24	9+9+9+9+9			
	9+9+12	18+18+24	7+9+9+18	9+9+12+12		7+7+9+12+12	9+9+9+9+12			
	9+9+18	18+21+21	7+9+9+21	9+9+12+18		7+7+9+12+18	9+9+9+9+18			
	9+9+21	18+21+24	7+9+9+24	9+9+12+21		7+7+9+12+21	9+9+9+9+21			
	9+9+24	21+21+21	7+9+12+12	9+9+12+24		7+7+9+12+24	9+9+9+9+24			

\* Указанные технические характеристики оборудования являются справочными и могут быть изменены поставщиком в любой момент без предварительного согласования.



# ИНВЕРТОРНЫЕ МУЛЬТИ-СПЛИТ-СИСТЕМЫ

**МАКС. ДЛИНА ДЛЯ ВСЕХ БЛОКОВ: 80 м**

РАБОТА В РЕЖИМЕ ОХЛАЖДЕНИЕ: °C -20 ~ +50

РАБОТА В РЕЖИМЕ ОБОГРЕВ: °C -15 ~ +24

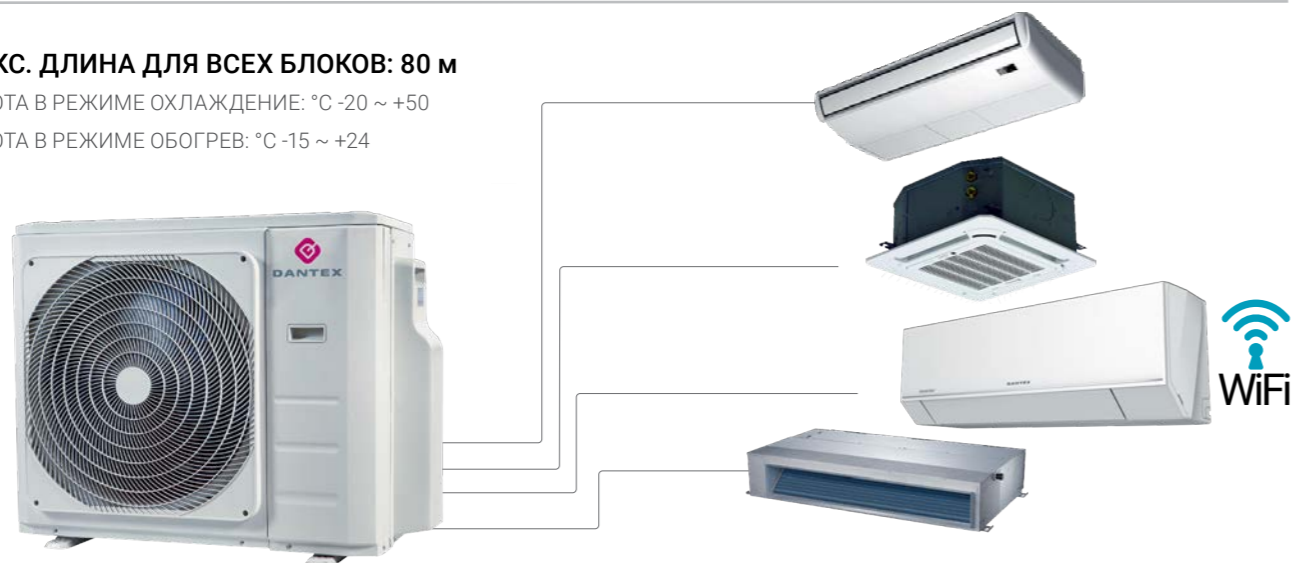

## серия **FLEX PLUS R32** **НОВИНКА**

### ОСНОВНЫЕ ОСОБЕННОСТИ

► **Автоматический поиск и устранение ошибок**

Функция автоматического поиска и устранения ошибок электрических подключений/подсоединения трубопроводов позволяет предотвращать возможные сбои в работе системы охлаждения, что повышает ее надежность и увеличивает срок эксплуатации.

► **Электронный расширительный вентиль**

Электронный расширительный вентиль (ЭРВ), установленный в наружном блоке, позволяет снизить шум дросселирования хладагента во внутреннем блоке и оптимизировать работу системы охлаждения для быстрого достижения заданной температуры.

► **Высокопроизводительные DC инверторные компрессоры GMCC**

Высокопроизводительные DC инверторные компрессоры GMCC позволяют точно контролировать скорость вращения двигателя компрессора, что обеспечивает более точное регулирование температуры и снижение энергопотребления. Компрессоры отличаются сниженным уровнем шума и вибрации, что делает их более комфортными в использовании.

► **Функция интеллектуальной защиты от холодного воздушного потока**

Функция защиты от холодного воздушного потока работает только по температуре теплообменника внутреннего блока. Функция интеллектуальной защиты от холодного воздушного потока работает как по температуре теплообменника, так и по температуре в помещении, что в совокупности значительно повышает точность управления и способствует достижению оптимального уровня комфортности.

► **5 скоростей вентилятора наружного блока**

Благодаря DC-двигателю вентилятору наружного блока доступно 5 ступеней скоростей, что способствует экономии электроэнергии и достижению повышенного уровня комфорта.

► **Высокая эффективность и энергосбережение**

Высокая энергоэффективность по стандартам EU A++/A+ (SEER выше 6,1 и SCOP выше 4,0) обеспечивает сезонную экономию электроэнергии.

\* Указанные технические характеристики оборудования являются справочными и могут быть изменены поставщиком в любой момент без предварительного согласования.

### Внешние блоки | Технические характеристики - DC инвертор постоянного тока R32 50 Гц

МОДЕЛЬ		RK-2M14HM3E-W	RK-2M18HM3E-W	RK-3M21HM3E-W	RK-3M27HM3E-W
КОЛИЧЕСТВО ПОДСОЕДИНЯЕМЫХ ВНУТРЕННИХ БЛОКОВ		2	2	3	3
НОМИНАЛЬНОЕ НАПРЯЖЕНИЕ		Ф-В-ГЦ	1,220-240~50	1,220-240~50	1,220-240~50
ОХЛАЖДЕНИЕ	МОЩНОСТЬ	КВТ/БТЕ/Ч	1,220 (2,46-4,835) / 14000 (5000-16500)	1,800 (2,28-5,71) / 18000 (7800-19500)	2,100 (2,68-6,59) / 21000 (8800-22500)
	ПОТРЕБЛЯЕМАЯ МОЩНОСТЬ	КВТ	1,270 (0,100-1,650)	1,630 (0,690-2,000)	1,905 (0,180-2,200)
	СИЛА ТОКА	А	5,8 (1-7,2)	7,3 (3,2-9,0)	8,3 (1,8-10)
	EER / КЛАСС ЭНЕРГОЭФФЕКТИВНОСТИ	КВТ/КВТ	3,23 / А	3,24 / А	3,23 / А
	SEER / КЛАСС ЭНЕРГОЭФФЕКТИВНОСТИ	КВТ/КВТ	6,8 / А++	6,1 / А++	6,1 / А++
ОБОГРЕВ	МОЩНОСТЬ	КВТ/БТЕ/Ч	4,396 (1,611-4,835) / 15000 (5500-16500)	5,568 (2,4-5,74) / 19000 (8200-19600)	6,44 (1,99-6,68) / 22000 (4947-22800)
	ПОТРЕБЛЯЕМАЯ МОЩНОСТЬ	КВТ	1,185 (0,220-1,620)	1,390 (0,600-1,780)	1,738 (0,350-1,800)
	СИЛА ТОКА	А	5,4 (1,8-7,15)	6,6 (2,80-7,95)	7,6 (2,6-8)
	SCOP / КЛАСС ЭНЕРГОЭФФЕКТИВНОСТИ	КВТ/КВТ	3,71 / А	4,01 / А	3,71 / А
	SCOP / КЛАСС ЭНЕРГОЭФФЕКТИВНОСТИ	КВТ/КВТ	4,0 / А+	3,8 / А+	4,0 / А+
МАКСИМАЛЬНАЯ ПОТРЕБЛЯЕМАЯ МОЩНОСТЬ		КВТ	2,75	2,6	3,9
МАКСИМАЛЬНАЯ СИЛА ТОКА		А	12	14	17
РАСХОД ВОЗДУХА		ВЫСОКАЯ СКОРОСТЬ	М³/Ч	2100	2100
ЗВУКОВОЕ ДАВЛЕНИЕ (ВНЕШНИЙ БЛОК)		ДБ(А)	54	54	54
ГАБАРИТНЫЕ РАЗМЕРЫ (ВНЕШНИЙ БЛОК)	Ш×В×Г БЕЗ УПАКОВКИ	ММ	805×554×330	805×554×330	890×673×342
	Ш×В×Г В УПАКОВКЕ	ММ	915×615×370	915×615×370	1030×750×438
	ВЕС НЕТТО / БРУТТО	КГ	31,6 / 34,7	35 / 38	43,3/47,1
ТИП/ВЕС ХЛАДАГЕНТА		ТИП/ГР	R32/1100	R32/1250	R32/1500
ТРУБКИ ХЛАДАГЕНТА	ДИАМЕТР ЖИДКОСТНЫХ ТРУБ	ДЮЙМ (ММ)	2 × 1/4" (6,35)	2 × 1/4" (6,35)	3 × 1/4" (6,35)
	ДИАМЕТР ГАЗОВЫХ ТРУБ	ДЮЙМ (ММ)	2 × 3/8" (9,52)	2 × 3/8" (9,52)	3 × 3/8" (9,52)
	МАКС. ДЛИНА ДЛЯ ВСЕХ БЛОКОВ	М	40	40	60
	МАКС. ДЛИНА ТРУБОПРОВОДА ОТ КАЖДОГО ВНУТРЕННЕГО БЛОКА ДО ВНЕШНЕГО БЛОКА	М	25	25	30
ПЕРЕПАД МЕЖДУ ВНУТРЕННИМИ И НАРУЖНЫМИ БЛОКАМИ	МАКС. ПЕРЕПАД ВЫСОТ МЕЖДУ ВНУТРЕННИМИ БЛОКАМИ	М	15	15	15
	НАРУЖНЫЙ БЛОК ВЫШЕ ВНУТРЕННЕГО	М	10	10	10
	НАРУЖНЫЙ БЛОК НИЖЕ ВНУТРЕННЕГО	М	15	15	15
ТЕМПЕРАТУРА ВНЕ ПОМЕЩЕНИЯ	ОХЛАЖДЕНИЕ	°C	-20...+50	-20...+50	-20...+50
	ОБОГРЕВ	°C	-15...+24	-15...+24	-15...+24

МОДЕЛЬ		RK-4M28HM3E-W	RK-4M36HM3E-W	RK-5M42HM3E-W
КОЛИЧЕСТВО ПОДСОЕДИНЯЕМЫХ ВНУТРЕННИХ БЛОКОВ		4	4	5
НОМИНАЛЬНОЕ НАПРЯЖЕНИЕ		Ф-В-ГЦ	1,220-240~50	1,220-240~50
ОХЛАЖДЕНИЕ	МОЩНОСТЬ	КВТ/БТЕ/Ч	8,20 (2,05-9,84) / 28000 (7000-33600)	10,55 (2,05-12,66) / 36000 (7000-43200)
	ПОТРЕБЛЯЕМАЯ МОЩНОСТЬ	КВТ	2,540 (890-3180)	3,270 (1,140-4,090)
	СИЛА ТОКА	А	11,3 (3,9-14,1)	14,3 (5,1-18,2)
	EER / КЛАСС ЭНЕРГОЭФФЕКТИВНОСТИ	КВТ/КВТ	3,23 / А	3,23 / А
	SEER / КЛАСС ЭНЕРГОЭФФЕКТИВНОСТИ	КВТ/КВТ	6,1 / А++	6,2 / А++
ОБОГРЕВ	МОЩНОСТЬ	КВТ/БТЕ/Ч	8,79 (2,34-10,55) / 30000 (8000-36000)	10,84 (2,34-13,01) / 37000 (8000-44400)
	ПОТРЕБЛЯЕМАЯ МОЩНОСТЬ	КВТ	2,200 (0,770-2,750)	2,760 (0,970-3,450)
	СИЛА ТОКА	А	9,8 (3,4-12,2)	12,1 (4,3-15,3)
	SCOP / КЛАСС ЭНЕРГОЭФФЕКТИВНОСТИ	КВТ/КВТ	4,00 / А	3,93 / А
	SCOP / КЛАСС ЭНЕРГОЭФФЕКТИВНОСТИ	КВТ/КВТ	3,8 / А	3,8 / А
МАКСИМАЛЬНАЯ ПОТРЕБЛЯЕМАЯ МОЩНОСТЬ		КВТ	4,6	5,2
МАКСИМАЛЬНАЯ СИЛА ТОКА		А	19,0	21,5
РАСХОД ВОЗДУХА		ВЫСОКАЯ СКОРОСТЬ	М³/Ч	3800
ЗВУКОВОЕ ДАВЛЕНИЕ (ВНЕШНИЙ БЛОК)		ДБ(А)	54	54
ГАБАРИТНЫЕ РАЗМЕРЫ (ВНЕШНИЙ БЛОК)	Ш×В×Г БЕЗ УПАКОВКИ	ММ	946×810×410	946×810×410
	Ш×В×Г В УПАКОВКЕ	ММ	1090×875×500	1090×875×500
	ВЕС НЕТТО / БРУТТО	КГ	62,1/67,7	68,8/75,6
ТИП/ВЕС ХЛАДАГЕНТА		ТИП/ГР	R32/2100	R32/2100
ТРУБКИ ХЛАДАГЕНТА	ДИАМЕТР ЖИДКОСТНЫХ ТРУБ	ДЮЙМ (ММ)	4 × 1/4" (6,35)	4 × 1/4" (6,35)
	ДИАМЕТР ГАЗОВЫХ ТРУБ	ДЮЙМ (ММ)	3 × 3/8" (9,52) + 1 × 1/2" (12,7)	3 × 3/8" (9,52) + 1 × 1/2" (12,7)
	МАКС. ДЛИНА ДЛЯ ВСЕХ БЛОКОВ	М	80	80
	МАКС. ДЛИНА ТРУБОПРОВОДА ОТ КАЖДОГО ВНУТРЕННЕГО БЛОКА ДО ВНЕШНЕГО БЛОКА	М	35	35
ПЕРЕПАД МЕЖДУ ВНУТРЕННИМИ И НАРУЖНЫМИ БЛОКАМИ	МАКС. ПЕРЕПАД ВЫСОТ МЕЖДУ ВНУТРЕННИМИ БЛОКАМИ	М	15	15
	НАРУЖНЫЙ БЛОК ВЫШЕ ВНУТРЕННЕГО	М	10	10
	НАРУЖНЫЙ БЛОК НИЖЕ ВНУТРЕННЕГО	М	15	15
ТЕМПЕРАТУРА ВНЕ ПОМЕЩЕНИЯ	ОХЛАЖДЕНИЕ	°C	-20...+50	-20...+50
	ОБОГРЕВ	°C	-15...+24	-15...+24

## ИНВЕРТОРНЫЕ МУЛЬТИ-СПЛИТ-СИСТЕМЫ

Настенный тип | Технические характеристики - R32 50 Гц INVERTER **НОВИНКА**

МОДЕЛЬ			RK-M09PDMI	RK-M12PDMI	RK-M18PDMI
НОМИНАЛЬНОЕ НАПЯЖЕНИЕ		Ф-В-Гц	1,220-240~,50	1,220-240~,50	1,220-240~,50
ОХЛАЖДЕНИЕ	МОЩНОСТЬ	КВТ / БТЕ/Ч	2,72/9300	3,517/12000	5,27/18000
	ПОТРЕБЛЯЕМАЯ МОЩНОСТЬ	Вт	50	50	50
	СИЛА ТОКА	А	0,26	0,26	0,26
ОБОГРЕВ	МОЩНОСТЬ	КВТ/БТЕ/Ч	2,93/10700	3,95/13500	5,56/19000
	ПОТРЕБЛЯЕМАЯ МОЩНОСТЬ	Вт	50	50	50
	СИЛА ТОКА	А	0,26	0,26	0,26
ЕЖЕГОДНОЕ ПОТРЕБЛЕНИЕ		КВТ	25	25	25
РАСХОД ВОЗДУХА	ВЫСОКАЯ СКОРОСТЬ	М³/Ч	530	560	685
	СРЕДНЯЯ СКОРОСТЬ	М³/Ч	360	380	580
	НИЗКАЯ СКОРОСТЬ	М³/Ч	280	290	400
ЗВУКОВОЕ ДАВЛЕНИЕ (ВНУТРЕННИЙ БЛОК)	ВЫСОКАЯ СКОРОСТЬ	ДБ(А)	37	40	41
	СРЕДНЯЯ СКОРОСТЬ	ДБ(А)	32	33	35
	НИЗКАЯ СКОРОСТЬ	ДБ(А)	21,5	22	23
ГАБАРИТНЫЕ РАЗМЕРЫ	Ш×В×Г БЕЗ УПАКОВКИ	ММ	795×295×225	795×295×225	965×319×239
	Ш×В×Г В УПАКОВКЕ	ММ	920×370×305	920×370×305	1095×400×320
	ВЕС НЕТТО / БРУТТО	КГ	10,2 / 14,6	10,2 / 14,6	12,3 / 17,7
ТРУБКИ ХЛАДАГЕНТА	ДИАМЕТР ЖИДКОСТНЫХ ТРУБ	ДЮЙМ (ММ)	1/4" (6,35)	1/4" (6,35)	1/4" (6,35)
	ДИАМЕТР ГАЗОВЫХ ТРУБ	ДЮЙМ (ММ)	3/8" (9,52)	3/8" (9,52)	1/2" (12,7)
ПУЛЬТ УПРАВЛЕНИЯ			RG10A2(P2S)/BGEF		
ДИАМЕТР ДРЕНАЖНОГО ТРУБОПРОВОДА		ММ	16		
ТЕМПЕРАТУРА ВНУТРИ ПОМЕЩЕНИЯ		°С	+17...+32		



## Настенный тип | Технические характеристики - R32 50 Гц INVERTER

МОДЕЛЬ			RK-M07C3N	RK-M09C3N	RK-M12C3N	RK-M18C3N	RK-M24C3N
НОМИНАЛЬНОЕ НАПЯЖЕНИЕ		Ф-В-Гц	1,220-240~,50	1,220-240~,50	1,220-240~,50	1,220-240~,50	1,220-240~,50
ОХЛАЖДЕНИЕ	МОЩНОСТЬ	КВТ / БТЕ/Ч	2,051/7000	2,637/9000	3,516/12000	5,275/18000	7,033/24000
	ПОТРЕБЛЯЕМАЯ МОЩНОСТЬ	Вт	20	20	20	34	62
	СИЛА ТОКА	А	0,09	0,09	0,09	0,15	0,28
ОБОГРЕВ	МОЩНОСТЬ	КВТ/БТЕ/Ч	2,344/8000	2,930/10000	3,809/13000	5,56/19000	7,32/25000
	ПОТРЕБЛЯЕМАЯ МОЩНОСТЬ	Вт	20	20	20	34	62
	СИЛА ТОКА	А	0,09	0,09	0,09	0,15	0,28
РАСХОД ВОЗДУХА	ВЫСОКАЯ СКОРОСТЬ	М³/Ч	520	470	600	840	980
	СРЕДНЯЯ СКОРОСТЬ	М³/Ч	460	434,8	500	680	817
	НИЗКАЯ СКОРОСТЬ	М³/Ч	340	333	360	540	662
ЗВУКОВОЕ ДАВЛЕНИЕ (ВНУТРЕННИЙ БЛОК)	ВЫСОКАЯ СКОРОСТЬ	ДБ(А)	40	38	40	44	44,5
	СРЕДНЯЯ СКОРОСТЬ	ДБ(А)	30	31	34	37	42
	НИЗКАЯ СКОРОСТЬ	ДБ(А)	26	25	26	30	34,5
	СВЕРХНИЗКАЯ СКОРОСТЬ	ДБ(А)	21	21	22	25	28
ГАБАРИТНЫЕ РАЗМЕРЫ	Ш×В×Г БЕЗ УПАКОВКИ	ММ	805×285×194	715×285×195	805×285×194	957×302×213	1040×327×220
	Ш×В×Г В УПАКОВКЕ	ММ	870×360×285	780×360×285	870×360×270	1035×380×305	1120×405×310
	ВЕС НЕТТО / БРУТТО	КГ	7,6 / 9,8	7,0 / 9,1	7,6 / 9,8	10 / 13	12 / 15
ТРУБКИ ХЛАДАГЕНТА	ДИАМЕТР ЖИДКОСТНЫХ ТРУБ	ДЮЙМ (ММ)	1/4" (6,35)	1/4" (6,35)	1/4" (6,35)	1/4" (6,35)	3/8" (9,52)
	ДИАМЕТР ГАЗОВЫХ ТРУБ	ДЮЙМ (ММ)	3/8" (9,52)	3/8" (9,52)	3/8" (9,52)	1/2" (12,7)	5/8" (15,9)
ПУЛЬТ УПРАВЛЕНИЯ			RG51F/EF	RG51F/EF	RG51F/EF	RG51F/EF	RG51F/EF
ДИАМЕТР ДРЕНАЖНОГО ТРУБОПРОВОДА		ММ	16				
ТЕМПЕРАТУРА ВНУТРИ ПОМЕЩЕНИЯ		°С	+17...+32				

\* Указанные технические характеристики оборудования являются справочными и могут быть изменены поставщиком в любой момент без предварительного согласования.

## ИНВЕРТОРНЫЕ МУЛЬТИ-СПЛИТ-СИСТЕМЫ

## Кассетный тип | Технические характеристики - R32 50 Гц INVERTER



МОДЕЛЬ			RK-M07Q4-A3N	RK-M09Q4-A3N	RK-M12Q4-A3N	RK-M18Q4-A3N
НОМИНАЛЬНОЕ НАПЯЖЕНИЕ		Ф-В-Гц	1,220-240~,50	1,220-240~,50	1,220-240~,50	1,220-240~,50
ОХЛАЖДЕНИЕ	МОЩНОСТЬ	КВТ / БТЕ/Ч	2,051/7000	2,637/9000	3,516/12000	5,275/18000
	ПОТРЕБЛЯЕМАЯ МОЩНОСТЬ	Вт	40	40	40	102
	СИЛА ТОКА	А	0,18	0,18	0,18	0,44
ОБОГРЕВ	МОЩНОСТЬ	КВТ/БТЕ/Ч	2,344/8000	2,930/10000	3,809/14000	5,42/18500
	ПОТРЕБЛЯЕМАЯ МОЩНОСТЬ	Вт	40	40	40	102
	СИЛА ТОКА	А	0,18	0,18	0,18	0,44
РАСХОД ВОЗДУХА	ВЫСОКАЯ СКОРОСТЬ	М³/Ч	580	580	569	680
	СРЕДНЯЯ СКОРОСТЬ	М³/Ч	500	500	485	584
	НИЗКАЯ СКОРОСТЬ	М³/Ч	450	450	389	479
ЗВУКОВОЕ ДАВЛЕНИЕ (ВНУТРЕННИЙ БЛОК)	ВЫСОКАЯ СКОРОСТЬ	ДБ(А)	38	38	42	45,4
	СРЕДНЯЯ СКОРОСТЬ	ДБ(А)	33	33	37,5	44
	НИЗКАЯ СКОРОСТЬ	ДБ(А)	29	29	34,5	39
ГАБАРИТНЫЕ РАЗМЕРЫ БЛОКА	Ш×В×Г БЕЗ УПАКОВКИ	ММ	570×260×570			
	Ш×В×Г В УПАКОВКЕ	ММ	670×325×670			
	ВЕС НЕТТО / БРУТТО	КГ	14,5 / 17,3	14,5 / 17,3	16,3 / 20,4	16,0 / 20,6
ГАБАРИТНЫЕ РАЗМЕРЫ ПАНЕЛИ	Ш×В×Г БЕЗ УПАКОВКИ	ММ	647×50×647			
	Ш×В×Г В УПАКОВКЕ	ММ	715×125×715			
	ВЕС НЕТТО / БРУТТО	КГ	2,5 / 4,5	2,5 / 4,5	2,5 / 4,5	2,5 / 4,5
ТРУБКИ ХЛАДАГЕНТА	ДИАМЕТР ЖИДКОСТНЫХ ТРУБ	ДЮЙМ (ММ)	1/4" (6,35)	1/4" (6,35)	1/4" (6,35)	1/4" (6,35)
	ДИАМЕТР ГАЗОВЫХ ТРУБ	ДЮЙМ (ММ)	3/8" (9,52)	3/8" (9,52)	3/8" (9,52)	1/2" (12,7)
ПУЛЬТ УПРАВЛЕНИЯ			RG51F4/E	RG51F4/E	RG51F4/E	RG51A(2)/E
ДИАМЕТР ДРЕНАЖНОГО ТРУБОПРОВОДА		ММ	25			
ТЕМПЕРАТУРА ВНУТРИ ПОМЕЩЕНИЯ		°С	+17...+32			



## Канальный тип | Технические характеристики - R32 50 Гц INVERTER

МОДЕЛЬ			RK-M07T5N	RK-M09T5N	RK-M12T5N	RK-M18T5N
НОМИНАЛЬНОЕ НАПЯЖЕНИЕ		Ф-В-Гц	1,220-240~,50	1,220-240~,50	1,220-240~,50	1,220-240~,50
ОХЛАЖДЕНИЕ	МОЩНОСТЬ	КВТ / БТЕ/Ч	2,051/7000	2,637/9000	3,516/12000	5,27/18000
	ПОТРЕБЛЯЕМАЯ МОЩНОСТЬ	Вт	170	180	185	200
	СИЛА ТОКА	А	1,0	1,1	1,1	1,3
ОБОГРЕВ	МОЩНОСТЬ	КВТ/БТЕ/Ч	2,344/8000	2,930/10000	3,809/13000	5,56/19000
	ПОТРЕБЛЯЕМАЯ МОЩНОСТЬ	Вт	170	180	185	200
	СИЛА ТОКА	А	1,0	1,1	1,1	1,3
РАСХОД ВОЗДУХА	ВЫСОКАЯ СКОРОСТЬ	М³/Ч	500	500	600	911
	СРЕДНЯЯ СКОРОСТЬ	М³/Ч	340	340	480	706,3
	НИЗКАЯ СКОРОСТЬ	М³/Ч	230	230	300	515,2
ВНЕШНЕЕ СТАТИЧЕСКОЕ ДАВЛЕНИЕ		ПА	25	25	25	25
ЗВУКОВОЕ ДАВЛЕНИЕ (ВНУТРЕННИЙ БЛОК)	ВЫСОКАЯ СКОРОСТЬ	ДБ(А)	40	40	40	42
	СРЕДНЯЯ СКОРОСТЬ	ДБ(А)	34,5	34,5	34,5	39
	НИЗКАЯ СКОРОСТЬ	ДБ(А)	27,5	27,5	27,5	35
ГАБАРИТНЫЕ РАЗМЕРЫ	Ш×В×Г БЕЗ УПАКОВКИ	ММ	700×200×450	700×200×450	700×200×506	880×210×674
	Ш×В×Г В УПАКОВКЕ	ММ	860×260×540	860×260×540	860×285×540	1070×280×725
	ВЕС НЕТТО / БРУТТО	КГ	18 / 20	18 / 22	17,8 / 21,5	24,3 / 29,6
ТРУБКИ ХЛАДАГЕНТА	ДИАМЕТР ЖИДКОСТНЫХ ТРУБ	ДЮЙМ (ММ)	1/4" (6,35)	1/4" (6,35)	1/4" (6,35)	1/4" (6,35)
	ДИАМЕТР ГАЗОВЫХ ТРУБ	ДЮЙМ (ММ)	3/8" (9,52)	3/8" (9,52)	3/8" (9,52)	1/2" (12,7)
ПУЛЬТ УПРАВЛЕНИЯ			KJR-12B/DP(T)-E			
ДИАМЕТР ДРЕНАЖНОГО ТРУБОПРОВОДА		ММ	25			
ТЕМПЕРАТУРА ВНУТРИ ПОМЕЩЕНИЯ		°С	+17...+32			

\* Указанные технические характеристики оборудования являются справочными и могут быть изменены поставщиком в любой момент без предварительного согласования.

# ИНВЕРТОРНЫЕ МУЛЬТИ-СПЛИТ-СИСТЕМЫ



## Технические характеристики - R32 50 Гц INVERTER | Напольно-потолочный тип

МОДЕЛЬ			RK-M18D4L	RK-M24D4L
НОМИНАЛЬНОЕ НАПРЯЖЕНИЕ		Ф-В-Гц	1,220-240~,50	1,220-240~,50
ОХЛАЖДЕНИЕ	МОЩНОСТЬ	КВТ / БТЕ/Ч	5,0/17000	7,0/24000
	ПОТРЕБЛЯЕМАЯ МОЩНОСТЬ	ВТ	60	60
	СИЛА ТОКА	А	0,26	0,26
ОБОГРЕВ	МОЩНОСТЬ	КВТ/БТЕ/Ч	5,7/19000	7,3/25000
	ПОТРЕБЛЯЕМАЯ МОЩНОСТЬ	ВТ	60	60
	СИЛА ТОКА	А	0,26	0,26
РАСХОД ВОЗДУХА	ВЫСОКАЯ СКОРОСТЬ	М³/Ч	900	1150
	СРЕДНЯЯ СКОРОСТЬ	М³/Ч	750	1020
	НИЗКАЯ СКОРОСТЬ	М³/Ч	600	820
ЗВУКОВОЕ ДАВЛЕНИЕ (ВНУТРЕННИЙ БЛОК)	ВЫСОКАЯ СКОРОСТЬ	ДБ(А)	48	52
	СРЕДНЯЯ СКОРОСТЬ	ДБ(А)	43	46
	НИЗКАЯ СКОРОСТЬ	ДБ(А)	38	42
ГАБАРИТНЫЕ РАЗМЕРЫ	Ш×В×Г БЕЗ УПАКОВКИ	ММ	1068×235×675	1068×235×675
	Ш×В×Г В УПАКОВКЕ	ММ	1145×313×755	1145×313×755
	ВЕС НЕТТО / БРУТТО	КГ	25 / 29,7	25 / 30
ТРУБКИ ХЛАДАГЕНТА	ДИАМЕТР ЖИДКОСТНЫХ ТРУБ	ДЮЙМ (ММ)	1/4" (6,35)	3/8" (9,52)
	ДИАМЕТР ГАЗОВЫХ ТРУБ	ДЮЙМ (ММ)	1/2" (12,7)	5/8" (15,9)
ДИАМЕТР ДРЕНАЖНОГО ТРУБОПРОВОДА		ММ	25	25
ТЕМПЕРАТУРА ВНУТРИ ПОМЕЩЕНИЯ		°С	+17...+32	+17...+32

## ТАБЛИЦЫ СОЧЕТАНИЙ ВНУТРЕННИХ БЛОКОВ МУЛЬТИ-СПЛИТ-СИСТЕМ

### Допустимые комбинации | Наружные блоки DC MULTI

\* Указанные ниже комбинации приведены для оценки возможностей системы. В общем случае рекомендуется производить подбор внутренних блоков таким образом, чтобы сумма их индексов холодопроизводительности находилась в диапазоне от 50 до 135% от номинала наружного блока. За дополнительной информацией обращайтесь в техническую службу дистрибьютора оборудования.

#### Таблица комбинаций блоков | Внешний блок RK-2M18HM3E-W

ОДИН БЛОК	ДВА БЛОКА	
7	7+7	9+9
9	7+9	9+12
12	7+12	12+12
18		

#### Таблица комбинаций блоков | Внешний блок RK-3M21HM3E-W

ОДИН БЛОК	ДВА БЛОКА		ТРИ БЛОКА
7	7+7	9+9	7+7+7 7+9+9
9	7+9	9+12	7+7+9 9+9+9
12	7+12	9+18	7+7+12
18	7+18	12+12	

#### Таблица комбинаций блоков | Внешний блок RK-3M27HM3E-W

ОДИН БЛОК	ДВА БЛОКА			ТРИ БЛОКА		
7	7+7	7+18	9+18	7+7+7	7+9+9	9+12+12
9	7+9	9+9	12+12	7+7+9	7+12+12	12+12+12
12	7+12	9+12	12+18	7+7+12	9+9+9	
18				7+9+9	9+9+12	

\* Указанные технические характеристики оборудования являются справочными и могут быть изменены поставщиком в любой момент без предварительного согласования.

# ИНВЕРТОРНЫЕ МУЛЬТИ-СПЛИТ-СИСТЕМЫ

## Таблица комбинаций блоков | Внешний блок RK-4M28HM3E-W

ОДИН БЛОК	ДВА БЛОКА			ТРИ БЛОКА			ЧЕТЫРЕ БЛОКА	
7	7+7	9+9	12+18	7+7+7	7+9+12	9+9+18	7+7+7+7	7+7+9+12
9	7+9	9+12	12+24	7+7+9	7+9+18	9+12+12	7+7+7+9	7+9+9+9
12	7+12	9+18	18+18	7+7+12	7+12+12	12+12+12	7+7+7+12	9+9+9+9
18	7+18	9+24		7+7+18	9+9+9		7+7+9+9	
24	7+24	12+12		7+9+9	9+9+12			

## Таблица комбинаций блоков | Внешний блок RK-4M36HM3E-W

ОДИН БЛОК	ДВА БЛОКА		ТРИ БЛОКА				ЧЕТЫРЕ БЛОКА			
7	7+7	9+18	7+7+7	7+9+12	7+18+18	9+12+18	7+7+7+7	7+7+9+12	7+9+12+12	9+9+9+12
9	7+9	9+24	7+7+9	7+9+18	9+9+9	9+12+24	7+7+7+9	7+7+9+18	7+9+12+18	9+9+9+18
12	7+12	12+12	7+7+12	7+9+24	9+9+12	9+18+18	7+7+7+12	7+7+12+12	7+9+12+12	9+9+12+12
18	7+18	12+18	7+7+18	7+12+12	9+9+12	12+12+12	7+7+7+18	7+7+12+18	7+12+12+12	9+12+12+12
24	7+24	12+24	7+7+24	7+12+18	9+9+12	12+12+18	7+7+9+9	7+9+9+9	9+9+9+9	12+12+12+12
	9+9	18+18	7+9+9	7+12+24	9+12+12					
	9+12									

## Таблица комбинаций блоков | Внешний блок RK-5M42HM3E-W

ОДИН БЛОК	ДВА БЛОКА			ТРИ БЛОКА			
7	7+7		9+18	7+7+7	7+9+18	9+9+12	12+12+12
9	7+9		9+24	7+7+9	7+9+24	9+9+18	12+12+18
12	7+12		12+12	7+7+12	7+12+12	9+9+24	12+12+24
18	7+18		12+18	7+7+18	7+12+18	9+12+12	12+18+18
24	7+24		12+24	7+7+24	7+12+24	9+12+18	
	9+9		18+18	7+9+9	7+18+18	9+12+24	
	9+12			7+9+12	9+9+9	9+18+18	
ЧЕТЫРЕ БЛОКА							
	7+7+7+7		7+7+9+18	7+9+9+12	7+12+12+12	9+9+12+18	
	7+7+7+9		7+7+9+24	7+9+9+18	7+12+12+18	9+9+12+24	
	7+7+7+12		7+7+12+12	7+9+9+24	9+9+9+9	9+12+12+12	
	7+7+7+18		7+7+12+18	7+9+12+12	9+9+9+12	9+12+12+18	
	7+7+7+24		7+7+12+24	7+9+12+18	9+9+9+18	12+12+12+12	
	7+7+9+9		7+7+18+18	7+9+12+24	9+9+9+24	12+12+12+18	
	7+7+9+12		7+9+9+9	7+9+18+18	9+9+12+12		
ПЯТЬ БЛОКОВ							
	7+7+7+7+7		7+7+7+9+18	7+7+9+12+12	7+9+9+9+18	9+9+9+12+12	
	7+7+7+7+9		7+7+7+12+12	7+7+9+12+18	7+9+9+12+12	9+9+12+12+12	
	7+7+7+7+12		7+7+7+12+18	7+7+12+12+12	7+9+12+12+12		
	7+7+7+7+18		7+7+9+9+9	7+7+12+12+18	9+9+9+9+9		
	7+7+7+9+9		7+7+9+9+12	7+9+9+9+9	9+9+9+9+12		
	7+7+7+9+12		7+7+9+9+18	7+9+9+9+12	9+9+9+9+18		

\* Указанные технические характеристики оборудования являются справочными и могут быть изменены поставщиком в любой момент без предварительного согласования.

# ПОЛУПРОМЫШЛЕННЫЕ СПЛИТ-СИСТЕМЫ

СЕРИЯ SMART INVERTER / СЕРИЯ CITY INVERTER / СЕРИЯ CITY

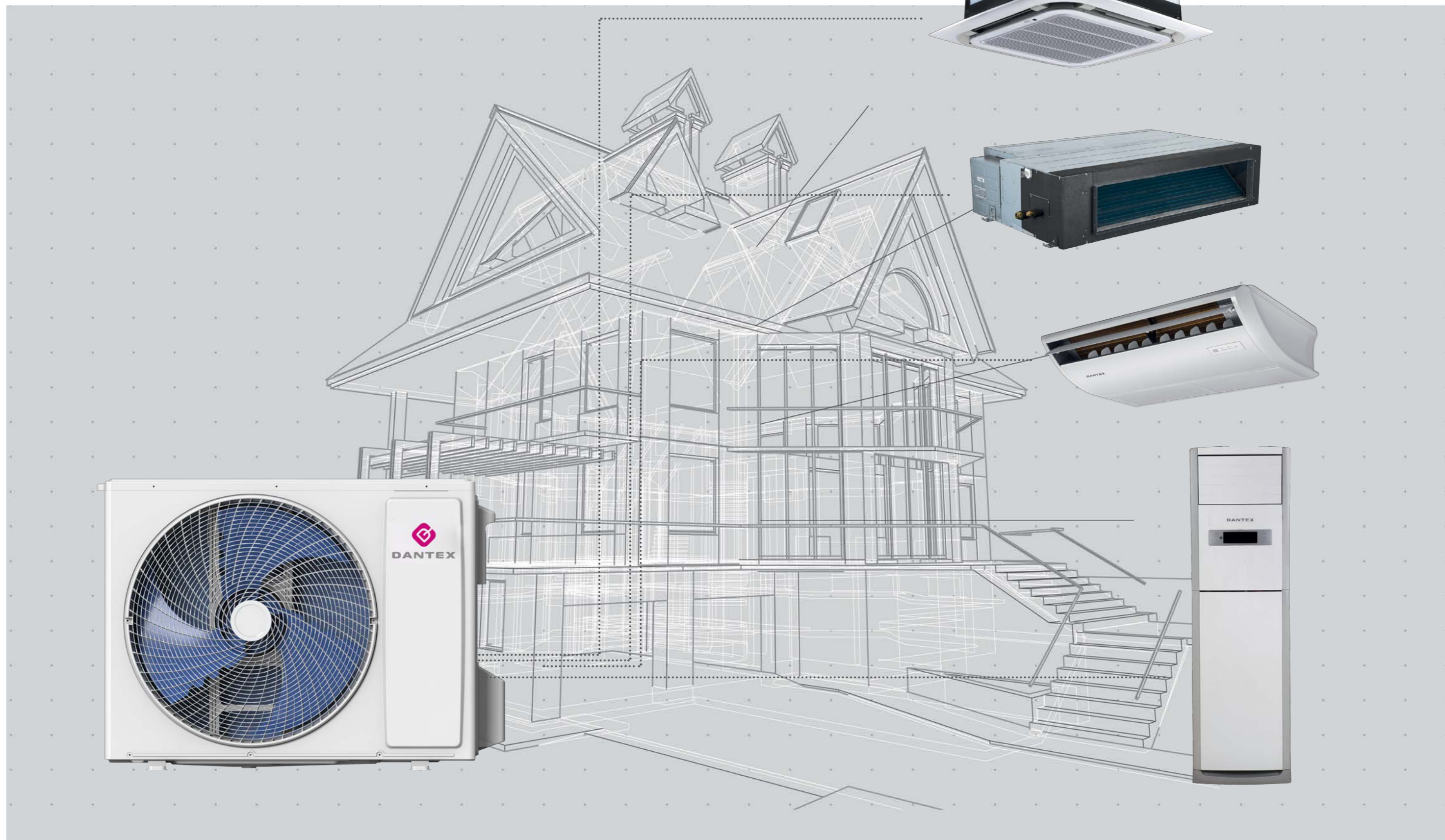

## ИНВЕРТОРНЫЕ 4-ПОТОЧНЫЕ КАССЕТНЫЕ БЛОКИ

## SMART INVERTER серия

НОВИНКА

INVERTER



Функциональный пульт ДУ ИК-Н (в комплекте)



Проводной пульт управления UA-MWR5 (опция)

RKD-UHANI/RKD-HANIE-W включает устройства с мощностью охлаждения от 5,28 до 16,12 кВт

Инверторные кондиционеры кассетного типа серии RK-UHANI/RK-HANIE-W охлаждают и нагревают воздух в помещении для поддержания комфортного температурного режима, а также осуществляют подмес свежего воздуха, благодаря чему воздух насыщается кислородом, что способствует улучшению самочувствия пользователей.

Воздушные массы распределяются по помещению равномерно благодаря панели с круговой подачей воздуха на 360°. При необходимости можно провести воздуховод с дополнительным диффузором в соседнее помещение небольшой площади, за счет чего можно обеспечить здоровый микроклимат без установки внутреннего блока.

Кассетные блоки оснащены встроенным дренажным насосом, который позволяет осуществлять подъем конденсата на высоту от 700 до 1200 мм, что значительно облегчает удаление конденсата при существенной длине дренажного трубопровода и перепаде высот.

## КЛЮЧЕВЫЕ ОСОБЕННОСТИ



LED-дисплей Современный дизайн Компактный размер Трехмерный вентилятор

## ОЧИСТКА ВОЗДУХА



Возможность притока свежего воздуха

## SMART-ТЕХНОЛОГИИ



Автоочистка Само-диагностика Интеллектуальная оттайка

## УПРАВЛЕНИЕ КЛИМАТОМ



Автоматический режим работы Турборежим Оптимальное распределение воздуха Таймер Независимое осушение

## ЗАЩИТНЫЕ ФУНКЦИИ



Аварийная кнопка Антикоррозийный корпус Огнестойкий электронный блок управления

## КОМФОРТ ИСПОЛЬЗОВАНИЯ



Ночной режим Защита от холодного воздуха Авторестарт Включение при низкой температуре

## 5-СТОРОННИЙ ТЕПЛООБМЕННИК

Во внутреннем блоке используется 5-сторонний теплообменник, который имеет большую площадь теплообмена, что позволило увеличить его эффективность на 12% по сравнению с обычными 4-сторонними теплообменниками.

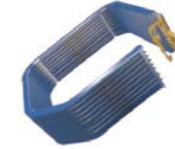

## ЭЛЕКТРИЧЕСКИЙ БЛОК УПРАВЛЕНИЯ С ОГНЕУПОРНОЙ ЗАЩИТОЙ

Встроенный электрический блок управления оснащен металлической пластиной, обеспечивающей защиту от перегрева и возгорания.



## Технические характеристики - R410A 50 Гц INVERTER RKD-UHANI/RKD-HANIE-W

МОДЕЛЬ			RKD-18UHANI/ RKD-18HANIE-W	RKD-24UHANI/ RKD-24HANIE-W	RKD-36UHANI/ RKD-36HANIE-W	RKD-48UHANI/ RKD-48HANIE-W	RKD-60UHANI/ RKD-60HANIE-W
НОМИНАЛЬНОЕ НАПРЯЖЕНИЕ		Ф-В-ГЦ	1,220-240~50	1,220-240~50	1,220-240~50	3,380-415~50	3,380-415~50
ОХЛАЖДЕНИЕ	МОЩНОСТЬ	кВт / БТЕ/ч	5,28 (1,53~5,61) 18000 (5200~19100)	7,00 (2,16~7,50) 24000 (7400- 25590)	10,55 (3,60~11,00) 36000 (12280~37530)	14,07 (4,20~15,02) 48000 (14330~51250)	16,12 (4,80~17,30) 63500 (16700~67600)
	ПОТРЕБЛЯЕМАЯ МОЩНОСТЬ	кВт	1,70 (0,47~2,05)	2,20 (0,67~2,70)	3,43 (0,93~3,80)	5,02 (1,21~6,10)	5,97 (1,38~7,80)
	СИЛА ТОКА	А	7,50 (2,25~9,81)	9,70 (3,21~11,98)	15,06 (4,08~16,69)	9,00 (2,50~10,50)	10,80 (2,85~12,50)
	EER / КЛАСС ЭНЕРГОЭФФЕКТИВНОСТИ	кВт/кВт	3,10 / В	3,18 / В	3,08 / В	2,8 / С	2,7 / D
ОБОГРЕВ	МОЩНОСТЬ	кВт / БТЕ/ч	5,60 (1,40~5,94) 19100 (4800~20300)	7,50 (1,98~7,60) 25590 (6755- 25930)	11,69 (2,70~12,00) 39880 (9210~40940)	15,24 (4,60~17,00) 52000 (15700~58000)	16,12 (4,80~17,30) 63500 (16700~67600)
	ПОТРЕБЛЯЕМАЯ МОЩНОСТЬ	кВт	1,55 (0,46~2,01)	2,35 (0,65~2,65)	3,14 (0,95~3,56)	4,76 (0,92~5,80)	6,08 (0,98~7,20)
	СИЛА ТОКА	А	7,00 (2,20~9,62)	10,35 (3,11~11,76)	13,79 (4,17~15,63)	8,80 (1,90~10,20)	11,00 (2,02~12,00)
	СОР / КЛАСС ЭНЕРГОЭФФЕКТИВНОСТИ	кВт/кВт	3,61 / А	3,19 / D	3,72 / А	3,2 / С	3,06 / D
ГОДОВОЕ ПОТРЕБЛЕНИЕ	кВт	850	1100	1715	2510	2985	
УДАЛЕНИЕ ВЛАГИ	л/ч	1,5	2,2	3,4	3,6	3,8	
МАКСИМАЛЬНЫЙ ПОТРЕБЛЯЕМЫЙ ТОК	А	10,0	13,4	20,5	10,31	10,5	
МАКСИМАЛЬНАЯ ПОТРЕБЛЯЕМАЯ МОЩНОСТЬ	кВт	2,3	3,0	4,09	7,5	6,8	
РАСХОД ВОЗДУХА (ВНУТРЕННИЙ БЛОК)	ВЫСОКАЯ СКОРОСТЬ	м³/ч	800	1500	1500	1800	1930
	СРЕДНЯЯ СКОРОСТЬ	м³/ч	700	1250	1250	1500	1650
	НИЗКАЯ СКОРОСТЬ	м³/ч	630	850	850	1300	1450
ЗВУКОВОЕ ДАВЛЕНИЕ (ВНУТРЕННИЙ БЛОК)	ВЫСОКАЯ СКОРОСТЬ	дБ(А)	45	48	48	52	55
	СРЕДНЯЯ СКОРОСТЬ	дБ(А)	42	45	45	47	49
	НИЗКАЯ СКОРОСТЬ	дБ(А)	39	41	41	43	45
ЗВУКОВОЕ ДАВЛЕНИЕ (ВНЕШНИЙ БЛОК)	дБ(А)	54	58	58	58	60	
ГАБАРИТНЫЕ РАЗМЕРЫ (ВНУТРЕННИЙ БЛОК)	Ш×В×Г БЕЗ УПАКОВКИ	мм	570×260×570	840×246×840	840×246×840	840×288×840	840×288×840
	ВЕС НЕТТО	кг	16	26	26	29	31
	Ш×В×Г В УПАКОВКЕ	мм	720×290×650	910×310×910	910×310×910	910×350×910	910×350×910
ГАБАРИТНЫЕ РАЗМЕРЫ (ПАНЕЛЬ PUA-A8C - 18 К, ПАНЕЛЬ PUA-A8L - 24-60 К)	Ш×В×Г БЕЗ УПАКОВКИ	мм	650×55×650	950×55×950			
	ВЕС НЕТТО	кг	2,2	5,7			
	Ш×В×Г В УПАКОВКЕ	мм	710×70×710	1000×100×1000			
ГАБАРИТНЫЕ РАЗМЕРЫ (ВНЕШНИЙ БЛОК)	Ш×В×Г БЕЗ УПАКОВКИ	мм	785×555×300	825×310×655	970×700×300	940×1325×370	940×1325×370
	ВЕС НЕТТО	кг	29	41	45	82	90
	Ш×В×Г В УПАКОВКЕ	мм	900×615×380	945×725×435	1020×770×430	1080×1440×430	1080×1440×430
ТИП/ВЕС ХЛАДАГЕНТА	ТИП/ГР.	R410A/1100	R410A/1700	R410A/2450	R410A/2650	R410A/3450	
ТРУБКИ ХЛАДАГЕНТА	ДИАМЕТР ЖИДКОСТНЫХ ТРУБ	дюйм (мм)	1/4" (6,35)	3/8" (9,52)	3/8" (9,52)	3/8" (9,52) L<20 M 1/2" (12,7) L>20 M	3/8" (9,52) L<20 M 1/2" (12,7) L>20 M
	ДИАМЕТР ГАЗОВЫХ ТРУБ	дюйм (мм)	1/2" (12,7)	5/8" (15,88)	5/8" (15,88), L<20 M 3/4" (19,05), L>20 M	3/4" (19,05)	3/4" (19,05) L>10 M
	МАКСИМАЛЬНАЯ ДЛИНА ТРУБОПРОВОДА	м	20	30	30	50	50
	МАКСИМАЛЬНЫЙ ПЕРЕПАД ВЫСОТ	м	15	15	15	30	30
ДОЗАПРАВКА НА 1 М ДЛИНА ТРУБЫ	гр.	22 (L-5)	45 (L-5)	45, 5<(L-5)<20 M	45, 7,5<(L-7,5) <20 M 90, 20<(L-7,5) <50 M	45, 7,5<(L-7,5) <20 M 90, 20<(L-7,5) <50 M	
ДИАМЕТР ДРЕНАЖНОГО ТРУБОПРОВОДА	мм	26	26	26	26	26	
ИК ПУЛЬТ					Н МОДЕЛЬ		
ТЕМПЕРАТУРА ВНУТРИ ПОМЕЩЕНИЯ	°C	+16...+30					
ТЕМПЕРАТУРА ВНЕ ПОМЕЩЕНИЯ	ОХЛАЖДЕНИЕ**	°C -20...+49					
	ОБОГРЕВ	°C -15...+24					

\* Указанные технические характеристики оборудования являются справочными и могут быть изменены поставщиком в любой момент без предварительного согласования.

\*\* до -30 °C при условии установки дополнительной опции в СЦ

# ИНВЕРТОРНЫЕ КАНАЛЬНЫЕ БЛОКИ

## SMART INVERTER серия

НОВИНКА



Проводной пульт управления UA-MWR5 (в комплекте)



Функциональный пульт ДУ XK-H (опция)

**RKD-BHANI/RKD-HANIE-W** включает устройства с мощностью охлаждения от 5,28 до 16,12 кВт.

Канальные кондиционеры серии **RKD-BHANI/RKD-HANIE-W** обеспечивают эффективное поддержание комфортных микроклиматических условий в помещениях. Инверторный компрессор позволяет устройствам точно поддерживать заданную температуру и экономно потреблять электроэнергию.

Помимо работы на охлаждение и обогрев, каналный кондиционер осуществляет подачу свежего воздуха с улицы. Воздух в помещении позитивно влияет на самочувствие пользователей за счет высокого содержания в нем кислорода.

Простая конструкция внутреннего блока со сменными фильтрами позволяет удобно обслуживать кондиционер без нарушения подключения установленного воздуховода.

### КЛЮЧЕВЫЕ ОСОБЕННОСТИ

- LED-дисплей
- Современный дизайн
- Компактный размер
- Трехмерный вентилятор

### ОЧИСТКА ВОЗДУХА

- Возможность притока свежего воздуха

### SMART-ТЕХНОЛОГИИ

- Автоочистка
- Само-диагностика
- Интеллектуальная оттайка

### УПРАВЛЕНИЕ КЛИМАТОМ

- Автоматический режим работы
- Турборежим
- Оптимальное распределение воздуха
- Таймер
- Независимое осушение

### ЗАЩИТНЫЕ ФУНКЦИИ

- Аварийная кнопка
- Антикоррозийный корпус
- Огнестойкий электронный блок управления

### КОМФОРТ ИСПОЛЬЗОВАНИЯ

- Ночной режим
- Защита от холодного воздуха
- Авторестарт
- Включение при низкой температуре
- Два варианта присоединения трубопровода

### УДОБСТВО ЗАБОРА ВОЗДУХА

Два способа забора воздуха: снизу или с торца (опция). Позволяют реализовать различные технические решения при организации процесса охлаждения воздуха.

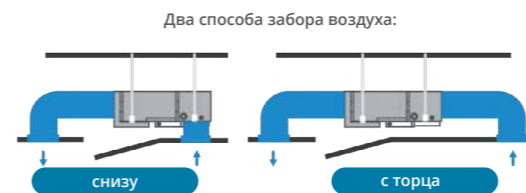

### ПОДКЛЮЧЕНИЕ ДРЕНАЖА С ДВУХ СТОРОН

Возможность подключения дренажа слева или справа, что позволяет легко организовать отвод конденсата при проектировании и монтаже.



### Технические характеристики - R410A 50 Гц INVERTER RKD-BHANI/RKD-HANIE-W

МОДЕЛЬ			RKD-18BHANI RKD-18HANIE-W	RKD-24BHANI RKD-24HANIE-W	RKD-36BHANI RKD-36HANIE-W	RKD-48BHANI RKD-48HANIE-W	RKD-60BHANI RKD-60HANIE-W
НОМИНАЛЬНОЕ НАПРЯЖЕНИЕ		Ф-В-Гц	1,220-240~,50	1,220-240~,50	1,220-240~,50	3,380-415~,50	3,380-415~,50
ОХЛАЖДЕНИЕ	МОЩНОСТЬ	кВт / БТЕ/ч	5,28 (1,53~5,61) 18000 (5200~19100)	7,00 (2,16~7,50) 24000 (7400- 25590)	10,55 (3,60~11,00) 36000 (12280~37530)	14,07 (4,20~14,52) 48000 (14330~51250)	16,12 (4,80~17,30) 55000 (16380~59030)
	ПОТРЕБЛЯЕМАЯ МОЩНОСТЬ	кВт	1,65 (0,47~2,05)	2,20 (0,67~2,70)	3,50 (0,93~3,80)	5,02 (1,21~6,80)	5,97 (1,49~7,80)
	СИЛА ТОКА	А	7,50 (2,25~9,81)	9,70 (3,21~11,98)	15,37 (4,08~16,69)	10,00 (2,50~11,50)	10,80 (2,57~12,50)
	EER / КЛАСС ЭНЕРГОЭФФЕКТИВНОСТИ	кВт/кВт	3,20 / B	3,18 / B	3,01 / B	2,80 / D	2,70 / D
ОБОГРЕВ	МОЩНОСТЬ	кВт / БТЕ/ч	5,60 (1,40~5,94) 19100 (4800~20300)	7,50 (1,98~7,60) 25590 (6755- 25930)	11,69 (2,70~12,00) 39880 (9210~40940)	15,24 (4,60~17,00) 52000 (15700~58000)	18,61 (4,90~19,80) 63500 (16720~67560)
	ПОТРЕБЛЯЕМАЯ МОЩНОСТЬ	кВт	1,55 (0,46~2,01)	2,35 (0,65~2,65)	3,14 (0,95~3,56)	4,76 (0,92~6,80)	6,08 (1,49~7,20)
	СИЛА ТОКА	А	7,00 (2,20~9,62)	10,35 (3,11~11,76)	13,79 (4,17~15,63)	8,80 (1,90~10,20)	11,00 (2,54~12,00)
	СОР / КЛАСС ЭНЕРГОЭФФЕКТИВНОСТИ	кВт/кВт	3,61 / A	3,19 / D	3,72 / A	3,2 / C	3,06 / D
ГОДОВОЕ ПОТРЕБЛЕНИЕ		кВт	825	1100	1750	2510	3485
УДАЛЕНИЕ ВЛАГИ		л/ч	1,5	2,2	3,4	3,6	3,8
МАКСИМАЛЬНЫЙ ПОТРЕБЛЯЕМЫЙ ТОК		А	10,0	13,4	20,5	10,31	10,5
МАКСИМАЛЬНАЯ ПОТРЕБЛЯЕМАЯ МОЩНОСТЬ		кВт	2,3	3,0	4,09	7,5	6,8
РАСХОД ВОЗДУХА (ВНУТРЕННИЙ БЛОК)	ВЫСОКАЯ СКОРОСТЬ	м³/ч	1100	1500	1500	2200	2030
	СРЕДНЯЯ СКОРОСТЬ	м³/ч	950	1250	1250	2000	1880
	НИЗКАЯ СКОРОСТЬ	м³/ч	800	1050	1050	1800	1670
ЗВУКОВОЕ ДАВЛЕНИЕ (ВНУТРЕННИЙ БЛОК)	ВЫСОКАЯ СКОРОСТЬ	дБ(А)	43	46	46	47	53
	СРЕДНЯЯ СКОРОСТЬ	дБ(А)	41	44	44	45	50
	НИЗКАЯ СКОРОСТЬ	дБ(А)	40	42	42	44	44
ВНЕШНИЙ СТАТИЧЕСКИЙ НАПОР		Па	25 (0-160)	35 (0-160)	37 (0-160)	80 (0-120)	80 (0-120)
ЗВУКОВОЕ ДАВЛЕНИЕ (ВНЕШНИЙ БЛОК)		дБ(А)	54	58	58	58	60
ГАБАРИТНЫЕ РАЗМЕРЫ (ВНУТРЕННИЙ БЛОК)	Ш×В×Г БЕЗ УПАКОВКИ	мм	1000×245×700	1000×245×700	1000×245×700	1400×245×700	1400×245×700
	ВЕС НЕТТО	кг	29	32	32	39	41
	Ш×В×Г В УПАКОВКЕ	мм	1230×300×830	1230×300×830	1230×300×830	1630×300×830	1630×300×830
ГАБАРИТНЫЕ РАЗМЕРЫ (ВНЕШНИЙ БЛОК)	Ш×В×Г БЕЗ УПАКОВКИ	мм	785×555×300	825×310×655	970×700×300	940×1325×370	940×1325×370
	ВЕС НЕТТО	кг	29	41	45	82	90
	Ш×В×Г В УПАКОВКЕ	мм	900×615×380	945×725×435	1020×770×430	1080×1440×430	1080×1440×430
ТИП/ВЕС ХЛАДАГЕНТА		ТИП/ГР.	R410A/1100	R410A/1700	R410A/2450	R410A/2650	R410A/3450
ТРУБЫ ХЛАДАГЕНТА	ДИАМЕТР ЖИДКОСТНЫХ ТРУБ	дюйм (мм)	1/4" (6,35)	3/8" (9,52)	3/8" (9,52)	3/8" (9,52) L<20 М 1/2" (12,7) L>20 М	3/8" (9,52) L<20 М 1/2" (12,7) L>20 М
	ДИАМЕТР ГАЗОВЫХ ТРУБ	дюйм (мм)	1/2" (12,7)	5/8" (15,88)	5/8" (15,88), L<20 М 3/4" (19,05), L>20 М	3/4" (19,05)	3/4" (19,05) L>10 М
	МАКСИМАЛЬНАЯ ДЛИНА ТРУБОПРОВОДА	м	20	30	30	50	50
	МАКСИМАЛЬНЫЙ ПЕРЕПАД ВЫСОТ	м	15	15	15	30	30
ДОЗАПРАВКА НА 1 М ДЛИНА ТРУБЫ		гР.	22 (L-5)	45 (L-5)	45, 5<(L-5)<20 М	45, 7,5<(L-7,5)<20 М 90, 20<(L-7,5)<50 М	45, 7,5<(L-7,5)<20 М 90, 20<(L-7,5)<50 М
ДИАМЕТР ДРЕНАЖНОГО ТРУБОПРОВОДА		мм	26	26	26	26	26
ПРОВОДНОЙ ПУЛЬТ					WR-IA5		
ТЕМПЕРАТУРА ВНУТРИ ПОМЕЩЕНИЯ		°C			+16...+30		
ТЕМПЕРАТУРА ВНЕ ПОМЕЩЕНИЯ		°C			-20...+49		
		°C			-15...+24		

\* Указанные технические характеристики оборудования являются справочными и могут быть изменены поставщиком в любой момент без предварительного согласования.  
\*\* до -30 °C при условии установки дополнительной опции в СЦ

## ИНВЕРТОРНЫЕ НАПОЛЬНО-ПОТОЛОЧНЫЕ БЛОКИ

## SMART INVERTER серия

НОВИНКА

INVERTER



Функциональный пульт ДУ ХК-Н (в комплекте)



Проводной пульт управления UA-MWR5 (опция)

**RKD-CHANI/RKD-HANIE-W** включает устройства с мощностью охлаждения от 5,28 до 16,12 кВт.

Напольно-потолочные кондиционеры **RKD-CHANI/RKD-HANIE-W** обеспечивают охлаждение и обогрев помещения с подмесом свежего воздуха, что гарантирует пользователям здоровую среду с высоким содержанием кислорода. Воздуховод подачи свежего воздуха допускает поступление около 10% свежего воздуха от номинального объема.

На внутреннем блоке кондиционера расположена съемная панель с индикацией, на которой отображается температурный режим, а также коды ошибок в случае неисправности. Это позволяет контролировать работу устройства и оперативно производить диагностику.

В интерьере напольно-потолочные блоки практически не выделяются. Они имеют компактную конструкцию и универсальный дизайн. При этом кондиционеры отличаются высокой эффективностью за счет инверторного компрессора.

## КЛЮЧЕВЫЕ ОСОБЕННОСТИ



LED-дисплей



Современный дизайн



Компактный размер



Трехмерный вентилятор

## ОЧИСТКА ВОЗДУХА



Возможность притока свежего воздуха

## SMART-ТЕХНОЛОГИИ



Автоочистка



Само-диагностика



Интеллектуальная оттайка

## УПРАВЛЕНИЕ КЛИМАТОМ



Автоматический режим работы



Турборежим



Оптимальное распределение воздуха



Таймер



Независимое осушение

## ЗАЩИТНЫЕ ФУНКЦИИ



Аварийная кнопка



Антикоррозийный корпус



Огнестойкий электронный блок управления

## КОМФОРТ ИСПОЛЬЗОВАНИЯ



Ночной режим



Защита от холодного воздуха



Авторестарт



Включение при низкой температуре



Два варианта присоединения дренажного трубопровода

## ПОДКЛЮЧЕНИЕ ДРЕНАЖА С ДВУХ СТОРОН

Возможность подключения дренажа слева или справа позволяет легко организовать отвод конденсата при проектировании и монтаже.



## УДОБНЫЙ МОНТАЖ

Два варианта монтажа: блок можно устанавливать горизонтально на потолке или вертикально на полу у стены.

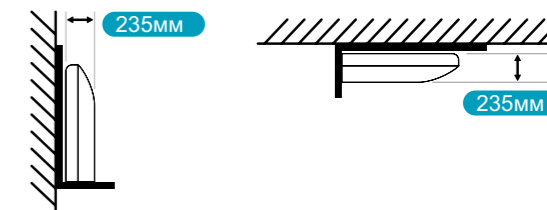

## Технические характеристики - R410A 50 Гц INVERTER RKD-CHANI/RKD-HANIE-W

МОДЕЛЬ		RKD-18CHANI/ RKD-18HANIE-W	RKD-24CHANI/ RKD-24HANIE-W	RKD-36CHANI/ RKD-36HANIE-W	RKD-48CHANI / RKD-48HANIE-W	RKD-60CHANI/ RKD-60HANIE-W	
НОМИНАЛЬНОЕ НАПРЯЖЕНИЕ		Ф-В-Гц	1,220-240-50	1,220-240-50	1,220-240-50	3,380-415-50	3,380-415-50
ОХЛАЖДЕНИЕ	МОЩНОСТЬ	КВТ / БТЕ/Ч	5,28 (1,53-5,61) 18000 (5200-19100)	7,00 (2,16-7,50) 24000 (7400-25590)	10,55 (3,60-11,00) 36000 (12280-37530)	14,07 (4,20-15,02) 48000 (14330-51250)	16,1 (4,80-17,30) 55000 (16400-59000)
	ПОТРЕБЛЯЕМАЯ МОЩНОСТЬ	КВТ	1,63 (0,47-2,05)	2,20 (0,67-2,70)	3,43 (0,93-3,80)	5,02 (1,21-6,10)	6,3 (1,49-7,80)
	СИЛА ТОКА	А	7,00 (2,25-9,81)	9,70 (3,21-11,98)	15,06 (4,08-16,69)	9,00 (2,50-10,50)	10,8 (2,57-12,50)
	EER / КЛАСС ЭНЕРГОЭФФЕКТИВНОСТИ	КВТ/КВТ	3,24 / А	3,18 / В	3,08 / В	2,80 / D	2,56 / E
ОБОГРЕВ	МОЩНОСТЬ	КВТ / БТЕ/Ч	5,60 (1,40-5,94) 19100 (4800-20300)	7,50 (1,98-7,60) 25590 (6755-25930)	11,69 (2,70-12,00) 39880 (9210-40940)	15,24 (4,60-17,00) 52000 (15700-58000)	17 (4,90-19,80) 58000 (16700-67600)
	ПОТРЕБЛЯЕМАЯ МОЩНОСТЬ	КВТ	1,47 (0,46-2,01)	2,35 (0,65-2,65)	3,14 (0,95-3,56)	4,76 (0,92-5,80)	5,8 (1,49-7,20)
	СИЛА ТОКА	А	6,43 (2,20-9,62)	10,35 (3,11-11,76)	13,79 (4,17-15,63)	8,80 (1,90-10,20)	11 (2,54-12,00)
	СОР / КЛАСС ЭНЕРГОЭФФЕКТИВНОСТИ	КВТ/КВТ	3,81 / А	3,19 / D	3,72 / А	3,20 / D	2,93 / D
ГОДОВОЕ ПОТРЕБЛЕНИЕ	КВТ	815	1100	1715	2510	3150	
УДАЛЕНИЕ ВЛАГИ	Л/Ч	1,5	2,2	3,4	3,6	3,8	
МАКСИМАЛЬНЫЙ ПОТРЕБЛЯЕМЫЙ ТОК	А	10,0	13,4	20,5	10,31	10,5	
МАКСИМАЛЬНАЯ ПОТРЕБЛЯЕМАЯ МОЩНОСТЬ	КВТ	2,3	3,0	4,09	7,5	6,8	
РАСХОД ВОЗДУХА (ВНУТРЕННИЙ БЛОК)	ВЫСОКАЯ СКОРОСТЬ	М³/Ч	950	1550	1580	2100	2070
	СРЕДНЯЯ СКОРОСТЬ	М³/Ч	700	1250	1280	1900	1770
	НИЗКАЯ СКОРОСТЬ	М³/Ч	560	1050	1080	1350	1470
ЗВУКОВОЕ ДАВЛЕНИЕ (ВНУТРЕННИЙ БЛОК)	ВЫСОКАЯ СКОРОСТЬ	ДБ(А)	44	50	50	51	55
	СРЕДНЯЯ СКОРОСТЬ	ДБ(А)	41	44	44	46	49
ЗВУКОВОЕ ДАВЛЕНИЕ (ВНЕШНИЙ БЛОК)	ВЫСОКАЯ СКОРОСТЬ	ДБ(А)	35	39	39	42	45
	СРЕДНЯЯ СКОРОСТЬ	ДБ(А)	54	58	58	58	60
ГАБАРИТНЫЕ РАЗМЕРЫ (ВНУТРЕННИЙ БЛОК)	Ш×В×Г БЕЗ УПАКОВКИ	ММ	1000×235×690	1280×235×690	1280×235×690	1600×235×690	1600×235×690
	ВЕС НЕТТО	КГ	27	36	36	41	41
	Ш×В×Г В УПАКОВКЕ	ММ	1080×325×770	1360×325×770	1360×325×770	1680×325×770	1680×325×770
ГАБАРИТНЫЕ РАЗМЕРЫ (ВНЕШНИЙ БЛОК)	Ш×В×Г БЕЗ УПАКОВКИ	ММ	785×555×300	825×310×655	970×700×300	940×1325×370	940×1325×370
	ВЕС НЕТТО	КГ	29	41	45	82	90
	Ш×В×Г В УПАКОВКЕ	ММ	900×615×380	945×725×435	1020×770×430	1080×1440×430	1080×1440×430
ТИП/ВЕС ХЛАДАГЕНТА	ВЕС БРУТТО	КГ	31	44	49	92	100
	ДИАМЕТР ЖИДКОСТНЫХ ТРУБ	ДЮЙМ (ММ)	1/4" (6,35)	3/8" (9,52)	3/8" (9,52)	3/8" (9,52) L<20 М 1/2" (12,7) L>20 М	3/8" (9,52) L<20 М 1/2" (12,7) L>20 М
	ДИАМЕТР ГАЗОВЫХ ТРУБ	ДЮЙМ (ММ)	1/2" (12,7)	5/8" (15,88)	5/8" (15,88), L<20 М 3/4" (19,05), L>20 М	3/4" (19,05)	3/4" (19,05) L>10 М
ТРУБКИ ХЛАДАГЕНТА	МАКСИМАЛЬНАЯ ДЛИНА ТРУБОПРОВОДА	М	20	30	30	50	50
	МАКСИМАЛЬНЫЙ ПЕРЕПАД ВЫСОТ	М	15	15	15	30	30
	ДОЗАПРАВКА НА 1 М ДЛИНА ТРУБЫ	ГР.	22 (L-5)	45 (L-5)	45, 5<(L-5)<20 М	45, 7,5<(L-7,5)<20 М 90, 20<(L-7,5)<50 М	45, 7,5<(L-7,5)<20 М 90, 20<(L-7,5)<50 М
ДИАМЕТР ДРЕНАЖНОГО ТРУБОПРОВОДА	ММ	26	26	26	26	26	
ИК ПУЛЬТ					Н МОДЕЛЬ		
ТЕМПЕРАТУРА ВНУТРИ ПОМЕЩЕНИЯ	°С	+16...+30					
ТЕМПЕРАТУРА ВНЕ ПОМЕЩЕНИЯ	ОХЛАЖДЕНИЕ**	°С	-20...+49				
	ОБОГРЕВ	°С	-15...+24				

\* Указанные технические характеристики оборудования являются справочными и могут быть изменены поставщиком в любой момент без предварительного согласования.

\*\* до -30 °С при условии установки дополнительной опции в СЦ

## ИНВЕРТОРНЫЕ 4-ПОТОЧНЫЕ КАССЕТНЫЕ БЛОКИ

CITY INVERTER серия **НОВИНКА**ИК пульт управления  
GYKQ-52E (стандартно)Проводной пульт  
управления KW-86B2 (опция)

**RKD-UHTNI/RKD-HTNIE-W** включает устройства с мощностью охлаждения от 5,28 до 16,12 кВт.

Инверторные кассетные кондиционеры **RKD-UHTNI/RKD-HTNIE-W** предназначены для обеспечения комфортного микроклимата в помещениях с высокими потолками. Модели серии осуществляют круговую раздачу воздуха. Большой диапазон распределения воздушного потока позволяет равномерно охлаждать/обогревать помещение, не оставляя мертвых зон. Температуры отображается на удобном LCD-дисплее.

Кондиционеры также обеспечивают приток свежего воздуха с улицы. Максимальный расход для притока воздуха составляет 15% расхода внутреннего блока, что позволяет поддерживать здоровую среду в помещении с оптимальным уровнем содержания кислорода в воздухе.

Инверторный компрессор обеспечивает максимальную эффективность кондиционера, точное поддержание заданной температуры, низкий уровень шума и экономное электропотребление.

## КЛЮЧЕВЫЕ ОСОБЕННОСТИ



LED-дисплей

Современный  
дизайн

Компактный размер

Трехмерный  
вентилятор

## ОЧИСТКА ВОЗДУХА

Возможность  
притока свежего  
воздуха

## SMART-ТЕХНОЛОГИИ



Автоочистка

Само-  
диагностикаИнтеллектуальная  
оттайкаУправление  
по WI-FI  
(опционально)

## УПРАВЛЕНИЕ КЛИМАТОМ

Автоматический  
режим работы

Турборежим

Оптимальное  
распределение  
воздуха

Таймер

Независимое  
осушение

## ЗАЩИТНЫЕ ФУНКЦИИ

Аварийная  
кнопкаАнтикоррозий-  
ный корпус

Ночной режим

Защита от  
холодного  
воздуха

Авторестарт

Включение  
при низкой  
температуре

## КОМФОРТ ИСПОЛЬЗОВАНИЯ

## ВСТРОЕННЫЙ ДРЕНАЖНЫЙ НАСОС

Модели имеют встроенный дренажный насос и могут поднимать конденсат на высоту до 1200 мм, что удобно для установки и повышения эффективности дренажа.

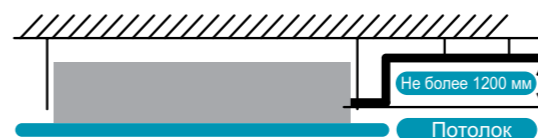

## УПРАВЛЕНИЕ В МОБИЛЬНОМ ПРИЛОЖЕНИИ.

Управление кондиционером можно осуществлять из любой точки мира с помощью смартфона на базе Android и iOS. Подключите устройство в приложении и получите доступ к функциям и режимам устройства (опционально).



## Технические характеристики - R410A 50 Гц INVERTER RKD-UHTNI/RKD-HTNIE-W

МОДЕЛЬ			RKD-18UHTNI/ RKD-18HTNIE-W	RKD-24UHTNI/ RKD-24HTNIE-W	RKD-36UHTNI/ RKD-36HTNIE-W	RKD-48UHTNI/ RKD-48HTNIE-W	RKD-60UHTNI/ RKD-60HTNIE-W
НОМИНАЛЬНОЕ НАПРЯЖЕНИЕ		Ф-В-ГЦ	3,380-415-50				
ОХЛАЖДЕНИЕ	МОЩНОСТЬ	КВТ / БТЕ/Ч	5,27 (1,820-5,460) 18000 (6200-18600)	7,03 (2,5-7,45) 24000 (8550-25400)	10,55 (3,68-11,0) 36000 (12550-37500)	14,06 (4,9-14,7) 48000 (16700-50150)	16,12 (5,6-16,8) 55000 (19100-57300)
	ПОТРЕБЛЯЕМАЯ МОЩНОСТЬ	КВТ	2,100 (0,500-2,275)	2,51 (0,98-2620)	3,5 (1,2-3,73)	5,02 (1,53-5,77)	5,37 (1,77-6,18)
	СИЛА ТОКА	A	9,2 (2,3-10,4)	11,5 (4,5-12)	16,0 (5,5-16,1)	7,6 (2,6-8,8)	8,2 (3,0-9,4)
	EER / КЛАСС ЭНЕРГОЭФФЕКТИВНОСТИ	КВТ/КВТ	2,8 / D	2,8 / D	3,00 / C	2,8 / D	3,0 / C
ОБОГРЕВ	МОЩНОСТЬ	КВТ / БТЕ/Ч	5,7 (2,00-5,985) 19500 (6800-20400)	7,6 (2,66-7,98) 26000 (6800-27200)	11,55 (4,05-12,1) 39400 (13800-41300)	15,4 (5,4-16,1) 52500 (18400-54950)	17,0 (5,95-18,7) 58000 (20300-63800)
	ПОТРЕБЛЯЕМАЯ МОЩНОСТЬ	КВТ	1,650 (0,550-2,490)	2,375 (1,05-2,84)	3,6 (1,2-3,75)	4,81 (1,65-5,69)	5,31 (1,88-6,18)
	СИЛА ТОКА	A	10 (2,5-11,4)	10,8 (4,8-13)	16,5 (5,5-16,1)	7,3 (2,8-8,6)	8,1 (3,2-9,4)
	COP / КЛАСС ЭНЕРГОЭФФЕКТИВНОСТИ	КВТ/КВТ	3,00 / D	3,19 / D	3,2 / D	3,2 / D	3,2 / D
ГОДОВОЕ ПОТРЕБЛЕНИЕ		КВТ	1075	1255	1750	2510	2685
УДАЛЕНИЕ ВЛАГИ		Л/Ч	1,2	2,0	3,4	4,8	5,5
МАКСИМАЛЬНЫЙ ПОТРЕБЛЯЕМЫЙ ТОК		A	12,0	15,0	17	9,0	10,0
МАКСИМАЛЬНАЯ ПОТРЕБЛЯЕМАЯ МОЩНОСТЬ		КВТ	2,60	3,5	3,9	6,0	6,4
РАСХОД ВОЗДУХА (ВНУТРЕННИЙ БЛОК)	ВЫСОКАЯ СКОРОСТЬ	М³/Ч	675	1500	1600	2000	2000
	СРЕДНЯЯ СКОРОСТЬ	М³/Ч	675	1500	1600	2000	2000
ЗВУКОВОЕ ДАВЛЕНИЕ (ВНУТРЕННИЙ БЛОК)	ВЫСОКАЯ СКОРОСТЬ	ДБ(А)	45	44	49	51	51
	СРЕДНЯЯ СКОРОСТЬ	ДБ(А)	42	41	47	48	48
	НИЗКАЯ СКОРОСТЬ	ДБ(А)	41	37	44	45	45
ЗВУКОВОЕ ДАВЛЕНИЕ (ВНЕШНИЙ БЛОК)	ВЫСОКАЯ СКОРОСТЬ	ДБ(А)	57	53	56	57	58
	СРЕДНЯЯ СКОРОСТЬ	ДБ(А)	57	53	56	57	58
ГАБАРИТНЫЕ РАЗМЕРЫ (ВНУТРЕННИЙ БЛОК)	Ш×В×Г БЕЗ УПАКОВКИ	ММ	575×260×575	840×245×840	840×245×840	840×290×840	840×290×840
	ВЕС НЕТТО	КГ	21,5	23	24	30	30
	Ш×В×Г В УПАКОВКЕ	ММ	725×300×725	935×305×935	935×305×935	935×350×935	935×350×935
ГАБАРИТНЫЕ РАЗМЕРЫ (ПАНЕЛЬ RKD-Q18UHTNI - 18 К, ПАНЕЛЬ RKD-Q24/36/48/60UHTNI - 24-60 К)	Ш×В×Г БЕЗ УПАКОВКИ	ММ	650×30×650	950×45×950			
	ВЕС НЕТТО	КГ	2,5	6			
	Ш×В×Г В УПАКОВКЕ	ММ	700×80×700	1035×90×1035			
ГАБАРИТНЫЕ РАЗМЕРЫ (ВНЕШНИЙ БЛОК)	Ш×В×Г БЕЗ УПАКОВКИ	ММ	780×605×307	780×590×288	910×805×360	910×805×360	1010×850×410
	ВЕС НЕТТО	КГ	28	31	47	65	75
	Ш×В×Г В УПАКОВКЕ	ММ	890×628×385	890×628×385	1022×835×480	1022×835×480	1135×877×530
ТИП/ВЕС ХЛАДАГЕНТА	ТИП/ГР.		R410A/1000	R410A/1700	R410A/2050	R410A/2980	R410A/2800
	ВЕС БРУТТО	КГ	30	33	51	70	83
ТРУБКИ ХЛАДАГЕНТА	ДИАМЕТР ЖИДКОСТНЫХ ТРУБ	ДЮЙМ (ММ)	1/4" (6,35)	1/4" (6,35)	3/8" (9,52)	3/8" (9,52) L<20 М 1/2" (12,7) L>20 М	3/8" (9,52) L<20 М 1/2" (12,7) L>20 М
	ДИАМЕТР ГАЗОВЫХ ТРУБ	ДЮЙМ (ММ)	1/2" (12,7)	1/2" (12,7)	5/8" (15,88) L<20 М 3/4" (19,05) L>20 М	5/8" (15,88) L<20 М 3/4" (19,05) L>20 М	5/8" (15,88) L<20 М 3/4" (19,05) L>20 М
	МАКСИМАЛЬНАЯ ДЛИНА ТРУБОПРОВОДА	М	30	30	30	50	50
	МАКСИМАЛЬНЫЙ ПЕРЕПАД ВЫСОТ	М	15	15	15	30	30
ДОЗАПРАВКА НА 1 М ДЛИНА ТРУБЫ		ГР.	22 (L-5)	45 (L-5)	45, 5<(L-5)<20 М	45, 7,5<(L-7,5)<20 М 90, 20<(L-7,5)<50 М	45, 7,5<(L-7,5)<20 М 90, 20<(L-7,5)<50 М
ИК ПУЛЬТ							
ТЕМПЕРАТУРА ВНУТРИ ПОМЕЩЕНИЯ		°С	+17...+32				
ТЕМПЕРАТУРА ВНЕ ПОМЕЩЕНИЯ		°С	ОХЛАЖДЕНИЕ -10...+24 ОБОГРЕВ -15...+28				

\* Указанные технические характеристики оборудования являются справочными и могут быть изменены поставщиком в любой момент без предварительного согласования.



# ИНВЕРТОРНЫЕ КАНАЛЬНЫЕ БЛОКИ

## CITY INVERTER серия

**НОВИНКА**



Проводной пульт управления KW-86B2 (стандартно)



ИК пульт управления GYKQ-52E (опция)

**RKD-BHTNI/RKD-HTNIE-W** включает устройства с мощностью охлаждения от 5,27 до 16,12 кВт.

**Канальные кондиционеры RKD-BHTNI/RKD-HTNIE-W** – это удобные устройства для создания комфортной температуры в помещении с подмесом свежего воздуха. Модели серии эффективно охлаждают/нагревают воздух в помещении и при этом не привлекают к себе внимания. Внутренние блоки кондиционеров размещаются под подвесным потолком, работают с низким уровнем шума и не выделяются в интерьере за счет универсального минималистичного дизайна. Инверторный компрессор обеспечивает эффективную работу устройства и точно поддерживает заданную температуру, работая на низких оборотах вентилятора.

Также в моделях предусмотрено два варианта подключения дренажа: слева и справа. Дополнительный встроенный дренажный насос может поднимать конденсат на высоту до 1200 мм, что увеличивает эффективность отведения влаги. Управление кондиционерами канального типа осуществляется с помощью мобильного приложения, а также посредством одного из двух опциональных проводных пультов.

### КЛЮЧЕВЫЕ ОСОБЕННОСТИ



LED-дисплей Современный дизайн Компактный размер Трехмерный вентилятор

### ОЧИСТКА ВОЗДУХА



Возможность притока свежего воздуха

### SMART-ТЕХНОЛОГИИ

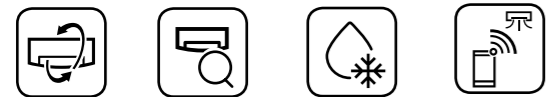

Автоочистка Само-диагностика Интеллектуальная оттайка Управление по Wi-Fi (опционально)

### УПРАВЛЕНИЕ КЛИМАТОМ



Автоматический режим работы Турборежим Оптимальное распределение воздуха Таймер Независимое осушение

### ЗАЩИТНЫЕ ФУНКЦИИ



Аварийная кнопка Антикоррозийный корпус

### КОМФОРТ ИСПОЛЬЗОВАНИЯ



Ночной режим Защита от холодного воздуха Авторестарт Включение при низкой температуре Два варианта присоединения трубопровода

### УДОБСТВО ЗАБОРА ВОЗДУХА

Два способа забора воздуха: снизу или с торца (опция). Позволяют реализовать различные технические решения при организации процесса охлаждения воздуха.

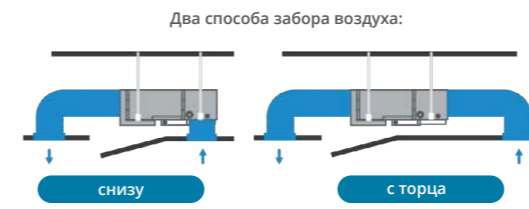

### ПОДМЕС СВЕЖЕГО ВОЗДУХА

Кондиционер осуществляет подмес свежего воздуха, благодаря чему в помещении поддерживается здоровый микроклимат, что особенно важно в офисных помещениях для работоспособности сотрудников. Максимальный расход для притока свежего воздуха составляет 15% расхода внутреннего блока.

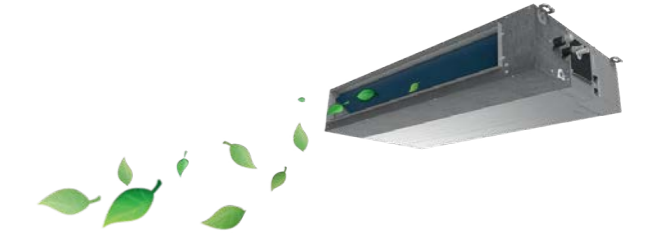

### Технические характеристики - R410A 50 Гц INVERTER RKD-BHTNI/RKD-HTNIE-W

МОДЕЛЬ			RKD-18BHTNI/ RKD-18HTNIE-W	RKD-24BHTNI/ RKD-24HTNIE-W	RKD-36BHTNI/ RKD-36HTNIE-W	RKD-48BHTNI/ RKD-48HTNIE-W	RKD-60BHTNI/ RKD-60HTNIE-W
НОМИНАЛЬНОЕ НАПРЯЖЕНИЕ		Ф-В-Гц	1,220-240~,50		3,380-415~,50		
ОХЛАЖДЕНИЕ	МОЩНОСТЬ	кВт / БТЕ/ч	5,27 (1,82-5,46) / 18000 (6200-18600)	7,03 (2,5-7,45) / 24000 (8550-25400)	10,55 (3,68-11,0) / 36000 (12550-37500)	14,06 (4,9-14,7) / 48000 (16700-50150)	16,12 (5,6-16,8) / 55000 (19100-57300)
	ПОТРЕБЛЯЕМАЯ МОЩНОСТЬ	кВт	2,25 (0,5-2,275)	2,51 (0,98-2,62)	3,5 (1,2-3,73)	5,02 (1,53-5,77)	5,37 (1,77-6,18)
	СИЛА ТОКА	А	9,2 (2,3-10,4)	11,5 (4,5-12)	16,0 (5,5-16,1)	7,6 (2,6-8,8)	8,2 (3,0-9,4)
	EER / КЛАСС ЭНЕРГОЭФФЕКТИВНОСТИ	кВт/кВт	2,8 / D	2,8 / D	3,00 / C	2,80 / D	3,00 / C
БОГРЕВ	МОЩНОСТЬ	кВт / БТЕ/ч	5,70 (2,0-5,98) / 19500 (6800-20400)	7,6 (2,66-7,98) / 26000 (8800-27200)	11,55 (4,05-12,1) / 39400 (13800-41300)	15,4 (5,4-16,1) / 52500 (18400-54950)	17,0 (5,95-18,7) / 58000 (20300-63800)
	ПОТРЕБЛЯЕМАЯ МОЩНОСТЬ	кВт	1,9 (0,55-2,49)	2,375 (1,05-2,84)	3,6 (1,2-3,75)	4,81 (1,65-5,69)	5,31 (1,88-6,18)
	СИЛА ТОКА	А	10 (2,5-11,4)	10,8 (4,8-13)	16,5 (5,5-16,1)	7,3 (2,8-8,6)	8,1 (3,2-9,4)
	СОР / КЛАСС ЭНЕРГОЭФФЕКТИВНОСТИ	кВт/кВт	3,2 / D	3,2 / D	3,2 / D	3,2 / D	3,2 / D
ГОДОВОЕ ПОТРЕБЛЕНИЕ		кВт	1125	1255	1750	2510	2685
УДАЛЕНИЕ ВЛАГИ		л/ч	1,2	2,0	3,4	4,8	5,5
МАКСИМАЛЬНЫЙ ПОТРЕБЛЯЕМЫЙ ТОК		А	12,0	15,0	17	9,0	10,0
МАКСИМАЛЬНАЯ ПОТРЕБЛЯЕМАЯ МОЩНОСТЬ		кВт	2,60	3,5	3,9	6,0	6,4
РАСХОД ВОЗДУХА (ВНУТРЕННИЙ БЛОК)	ВЫСОКАЯ СКОРОСТЬ	м³/ч	850	1100	1500	2200	2200
	СРЕДНЯЯ СКОРОСТЬ	дБ(А)	38	40	47	49	49
ЗВУКОВОЕ ДАВЛЕНИЕ (ВНУТРЕННИЙ БЛОК)	НИЗКАЯ СКОРОСТЬ	дБ(А)	36	39	44	45	45
		дБ(А)	35	36	40	42	42
ВНЕШНИЙ СТАТИЧЕСКИЙ НАПОР		Па	25 (0-70)	25 (0-70)	37 (0-80)	50 (0-120)	50 (0-120)
ЗВУКОВОЕ ДАВЛЕНИЕ (ВНЕШНИЙ БЛОК)		дБ(А)	57	53	56	57	58
ГАБАРИТНЫЕ РАЗМЕРЫ (ВНУТРЕННИЙ БЛОК)	Ш×В×Г БЕЗ УПАКОВКИ	мм	920×210×570	920×210×570	1140×270×710	1200×300×800	1200×300×800
	ВЕС НЕТТО	кг	21,5	22	36	44	44
	Ш×В×Г В УПАКОВКЕ	мм	1115×280×690	1115×280×690	1341×341×830	1400×371×920	1400×371×920
ГАБАРИТНЫЕ РАЗМЕРЫ (ВНЕШНИЙ БЛОК)	ВЕС БРУТТО	кг	26,5	27	41	50	51
	Ш×В×Г БЕЗ УПАКОВКИ	мм	780×605×307	780×590×288	910×805×360	910×805×360	1010×850×410
	ВЕС НЕТТО	кг	28	31	47	65	75
ТИП/ВЕС ХЛАДАГЕНТА	Ш×В×Г В УПАКОВКЕ	мм	890×628×385	890×628×385	1022×835×480	1022×835×480	1135×877×530
	ВЕС БРУТТО	кг	30	33	51	70	83
		тип/гр.	R410A/1000	R410A/1700	R410A/2050	R410A/2980	R410A/2800
ТРУБКИ ХЛАДАГЕНТА	ДИАМЕТР ЖИДКОСТНЫХ ТРУБ	дюйм (мм)	1/4" (6,35)	1/4" (6,35)	3/8" (9,52)	3/8" (9,52) L<20 M 1/2" (12,7) L>20 M	3/8" (9,52) L<20 M 1/2" (12,7) L>20 M
	ДИАМЕТР ГАЗОВЫХ ТРУБ	дюйм (мм)	1/2" (12,7)	1/2" (12,7)	5/8" (15,88), L<20 M 3/4" (19,05), L>20 M	5/8" (15,88), L<20 M 3/4" (19,05), L>20 M	5/8" (15,88), L<20 M 3/4" (19,05), L>20 M
	МАКСИМАЛЬНАЯ ДЛИНА ТРУБОПРОВОДА	м	30	30	30	50	50
	МАКСИМАЛЬНЫЙ ПЕРЕПАД ВЫСОТ	м	15	15	15	30	30
ДОЗАПРАВКА НА 1 м ДЛИНА ТРУБЫ	гр.	22 (L-5)	45 (L-5)	45, 5<(L-5)<20 M	45, 7,5<(L-7,5)<20 M 90, 20<(L-7,5)<50 M	45, 7,5<(L-7,5)<20 M 90, 20<(L-7,5)<50 M	
ТЕМПЕРАТУРА ВНУТРИ ПОМЕЩЕНИЯ		°C	+17...+32				
ТЕМПЕРАТУРА ВНЕ ПОМЕЩЕНИЯ		°C	ОХЛАЖДЕНИЕ -10...+48 БОГРЕВ -15...+24				

\* Указанные технические характеристики оборудования являются справочными и могут быть изменены поставщиком в любой момент без предварительного согласования.

## ИНВЕРТОРНЫЕ НАПОЛЬНО-ПОТОЛОЧНЫЕ БЛОКИ

## CITY INVERTER серия

НОВИНКА

ИК пульт управления  
GYKQ-52E (стандартно)Проводной пульт  
управления KW-86B2 (опция)

**RKD-CHTNI/RKD-HTNIE-W** включает устройства с мощностью охлаждения от 5,28 до 16,12 кВт.

**Напольно-потолочные инверторные кондиционеры RKD-CHTNI/RKD-HTNIE-W** отличаются широким диапазоном воздушного потока 104°, что обеспечивает быстрое охлаждение/обогрев помещения. Благодаря уникальной технологии 3D-подачи воздуха направление воздушного потока можно регулировать, благодаря чему воздушные массы распределяются по пространству более равномерно и комфортно для пользователей.

Монтаж внутренних блоков подразумевает два варианта размещения: горизонтально на потолке и вертикально на полу около стены. Также предусмотрено подключение дренажа с двух сторон: слева и справа для удобного обслуживания.

Управление кондиционерами канального типа осуществляется с помощью мобильного приложения, а также посредством одного из двух опциональных проводных пультов.

## КЛЮЧЕВЫЕ ОСОБЕННОСТИ



LED-дисплей



Современный дизайн



Компактный размер



Трехмерный вентилятор

## ОЧИСТКА ВОЗДУХА



Возможность притока свежего воздуха

## SMART-ТЕХНОЛОГИИ



Автоочистка



Само-диагностика



Интеллектуальная оттайка



Управление по WI-FI (опционально)

## УПРАВЛЕНИЕ КЛИМАТОМ



Автоматический режим работы



Турборежим



Оптимальное распределение воздуха



Таймер



Независимое осушение

## ЗАЩИТНЫЕ ФУНКЦИИ



Аварийная кнопка



Антикоррозийный корпус

## КОМФОРТ ИСПОЛЬЗОВАНИЯ



Ночной режим



Защита от холодного воздуха



Авторестарт



Включение при низкой температуре



Два варианта присоединения дренажного трубопровода

## 3D-ПОДАЧА ВОЗДУХА

Пользователям доступна возможность управления траекторией подачи воздуха. Доступен режим без обдува, а также режимы с прямым и непрямым обдувом. Это позволяет использовать кондиционер максимально эффективно, комфортно и безопасно для здоровья.



## Технические характеристики - R410A 50 Гц INVERTER RKD-CHTNI/RKD-HTNIE-W

МОДЕЛЬ			RKD-18CHTNI/ RKD-18HTNIE-W	RKD-24CHTNI/ RKD-24HTNIE-W	RKD-36CHTNI/ RKD-36HTNIE-W	RKD-48CHTNI/ RKD-48HTNIE-W	RKD-60CHTNI/ RKD-60HTNIE-W	
НОМИНАЛЬНОЕ НАПРЯЖЕНИЕ		Ф-В-Гц	1,220-240~,50		3,380-415~,50			
ОХЛАЖДЕНИЕ	МОЩНОСТЬ	кВт / БТЕ/ч	5,27 (1,82-5,46) 18000 (6200-18600)	7,03 (2,5-7,45) 24000 (8550-25400)	10,55 (3,68-11,0) 36000 (12550-37500)	14,06 (4,9-14,7) 48000 (16700-50150)	16,12 (5,6-16,8) 55000 (19100-57300)	
	ПОТРЕБЛЯЕМАЯ МОЩНОСТЬ	кВт	2,15 (0,5-2,275)	2,51 (0,98-2,62)	3,5 (1,2-3,73)	5,02 (1,53-5,77)	5,37 (1,77-6,18)	
	СИЛА ТОКА	А	9,2 (2,3-10,4)	11,5 (4,5-12)	16,0 (5,5-16,1)	7,6 (2,6-8,8)	8,2 (3,0-9,4)	
	EER / КЛАСС ЭНЕРГОЭФФЕКТИВНОСТИ	кВт/кВт	2,8 / D	2,8 / D	3,0 / C	2,80 / D	3,0 / C	
ОБОГРЕВ	МОЩНОСТЬ	кВт / БТЕ/ч	5,7 (2,0-5,98) 19500 (6800-20400)	7,6 (2,66-7,98) 26000 (6800-27200)	11,55 (4,05-12,1) 39400 (13800-41300)	15,4 (5,4-16,1) 52500 (18400-54950)	17,0 (5,95-18,7) 58000 (20300-63800)	
	ПОТРЕБЛЯЕМАЯ МОЩНОСТЬ	кВт	1,65 (0,55-2,49)	2,375 (1,05-2,84)	3,6 (1,2-3,75)	4,81 (1,65-5,69)	5,31 (1,88-6,18)	
	СИЛА ТОКА	А	10 (2,5-11,4)	10,8 (4,8-13)	16,5 (5,5-16,1)	7,3 (2,8-8,6)	8,1 (3,2-9,4)	
	СОР / КЛАСС ЭНЕРГОЭФФЕКТИВНОСТИ	кВт/кВт	3,2 / D	3,2 / D	3,2 / D	3,2 / D	3,2 / D	
ГОДОВОЕ ПОТРЕБЛЕНИЕ	кВт	1075	1255	1750	2510	2685		
УДАЛЕНИЕ ВЛАГИ	л/ч	1,2	2,0	3,4	4,8	5,5		
МАКСИМАЛЬНЫЙ ПОТРЕБЛЯЕМЫЙ ТОК	А	12,0	15,0	17,0	9	10,0		
МАКСИМАЛЬНАЯ ПОТРЕБЛЯЕМАЯ МОЩНОСТЬ	кВт	2,60	3,5	3,9	6,0	6,4		
РАСХОД ВОЗДУХА (ВНУТРЕННИЙ БЛОК)	ВЫСОКАЯ СКОРОСТЬ	м <sup>3</sup> /ч	900	1200	1600	2000	2000	
	ВЫСОКАЯ СКОРОСТЬ	дБ(А)	43	49	53	52	52	
ЗВУКОВОЕ ДАВЛЕНИЕ (ВНУТРЕННИЙ БЛОК)	СРЕДНЯЯ СКОРОСТЬ	дБ(А)	40	43	50	49	49	
	НИЗКАЯ СКОРОСТЬ	дБ(А)	39	40	48	47	47	
ЗВУКОВОЕ ДАВЛЕНИЕ (ВНЕШНИЙ БЛОК)	ВЫСОКАЯ СКОРОСТЬ	дБ(А)	57	53	56	57	58	
	СРЕДНЯЯ СКОРОСТЬ	дБ(А)	57	53	56	57	58	
ГАБАРИТНЫЕ РАЗМЕРЫ (ВНУТРЕННИЙ БЛОК)	Ш×В×Г БЕЗ УПАКОВКИ	мм	1055×235×675	1055×235×675	1275×235×675	1635×235×675	1635×235×675	
	ВЕС НЕТТО	кг	24	24	28	39	39	
	Ш×В×Г В УПАКОВКЕ	мм	1130×305×748	1130×305×748	1350×305×748	1710×305×748	1710×305×748	
	ВЕС БРУТТО	кг	29	29	34	43	47	
ГАБАРИТНЫЕ РАЗМЕРЫ (ВНЕШНИЙ БЛОК)	Ш×В×Г БЕЗ УПАКОВКИ	мм	780×605×307	780×590×288	910×805×360	910×805×360	1010×850×410	
	ВЕС НЕТТО	кг	28	31	47	65	75	
	Ш×В×Г В УПАКОВКЕ	мм	890×628×385	890×628×385	1022×835×480	1022×835×480	1135×877×530	
	ВЕС БРУТТО	кг	30	33	51	70	83	
ТИП/ВЕС ХЛАДАГЕНТА	ТИП/ГР.	R410A/1000	R410A/1700	R410A/2050	R410A/2980	R410A/2800		
ТРУБКИ ХЛАДАГЕНТА	ДИАМЕТР ЖИДКОСТНЫХ ТРУБ	дюйм (мм)	1/4" (6,35)	1/4" (6,35)	3/8" (9,52)	3/8" (9,52) L<20 М 1/2" (12,7) L>20 М	3/8" (9,52) L<20 М 1/2" (12,7) L>20 М	
	ДИАМЕТР ГАЗОВЫХ ТРУБ	дюйм (мм)	1/2" (12,7)	1/2" (12,7)	5/8" (15,88), L<20 М 3/4" (19,05), L>20 М	5/8" (15,88), L<20 М 3/4" (19,05), L>20 М	5/8" (15,88), L<20 М 3/4" (19,05), L>20 М	
	МАКСИМАЛЬНАЯ ДЛИНА ТРУБОПРОВОДА	м	30	30	30	50	50	
	МАКСИМАЛЬНЫЙ ПЕРЕПАД ВЫСОТ	м	15	15	15	30	30	
ДОЗАПРАВКА НА 1 М ДЛИНА ТРУБЫ	гР.	22 (L-5)	45 (L-5)	45, 5<(L-5)<20 М	45, 7,5<(L-7,5)<20 М 90, 20<(L-7,5)<50 М	45, 7,5<(L-7,5)<20 М 90, 20<(L-7,5)<50 М		
ТЕМПЕРАТУРА ВНУТРИ ПОМЕЩЕНИЯ	°С	+17...+32						
ТЕМПЕРАТУРА ВНЕ ПОМЕЩЕНИЯ	ОХЛАЖДЕНИЕ	°С	-10...+48					
	ОБОГРЕВ	°С	-15...+24					

\* Указанные технические характеристики оборудования являются справочными и могут быть изменены поставщиком в любой момент без предварительного согласования.

# ON/OFF 4-ПОТОЧНЫЕ КАССЕТНЫЕ БЛОКИ

## CITY серия **НОВИНКА**



ИК пульт управления GYKQ-52E (стандартно)

Проводной пульт управления KW-86B2 (опция)

**RK-UHT2N/RK-HT2NE-W** включает устройства с мощностью охлаждения от 5,175 до 16,12 кВт.

4-поточные кассетные кондиционеры **RK-UHT2N/RK-HT2NE-W** серии **CITY** обеспечивают эффективное охлаждение и обогрев помещения. Воздушные массы распределяются равномерно благодаря четырем потокам, а подмес свежего воздуха позволяет достигать оптимальных микроклиматических параметров с высоким содержанием кислорода для поддержания здоровой среды.

При желании можно провести воздуховод с дополнительным диффузором в соседнее небольшое помещение. Это позволит создать благоприятные температурные условия без установки еще одного внутреннего блока. Для удобства управления и выбора режима работы есть возможность комплектации кондиционера проводным пультом управления, что актуально для использования в гостиничных номерах и офисных зданиях.

### КЛЮЧЕВЫЕ ОСОБЕННОСТИ

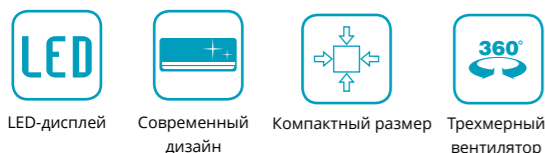

LED-дисплей Современный дизайн Компактный размер Трехмерный вентилятор

### ОЧИСТКА ВОЗДУХА



Возможность притока свежего воздуха

### SMART-ТЕХНОЛОГИИ



Автоочистка Само-диагностика Интеллектуальная оттайка

### УПРАВЛЕНИЕ КЛИМАТОМ



Автоматический режим работы Турборежим Оптимальное распределение воздуха Таймер Независимое осушение

### ЗАЩИТНЫЕ ФУНКЦИИ



Аварийная кнопка Антикоррозийный корпус

### КОМФОРТ ИСПОЛЬЗОВАНИЯ



Ночной режим Защита от холодного воздуха Авторестарт Включение при низкой температуре

### ПОДМЕС СВЕЖЕГО ВОЗДУХА

Подмес свежего воздуха обеспечивает комфортную здоровую среду в помещении, насыщая воздух кислородом.

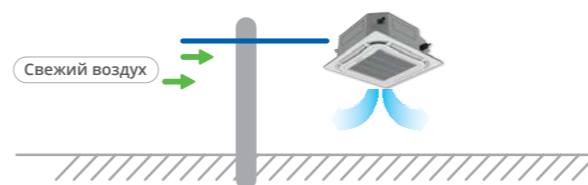

### ДОПОЛНИТЕЛЬНЫЙ РАСПРЕДЕЛИТЕЛЬ ВОЗДУХА

При необходимости имеется возможность подключения воздуховода с дополнительным диффузором в соседнее помещение небольшой площади, например, в рабочий кабинет. Исчезает необходимость установки дополнительного внутреннего блока.

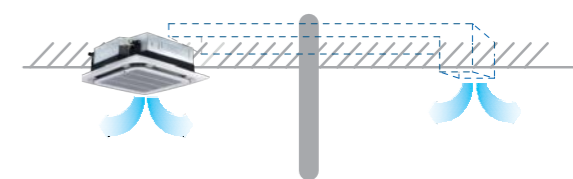

### Технические характеристики - R410A 50 Гц ON/OFF RK-UHT2N/RK-HT2NE-W

МОДЕЛЬ		RK-18UHT2N/ RK-18HT2NE-W	RK-24UHT2N/ RK-24HT2NE-W	RK-36UHT2N/ RK-36HT2NE-W	RK-48UHT2N/ RK-48HT2NE-W	RK-60UHT2N/ RK-60HT2NE-W
НОМИНАЛЬНОЕ НАПРЯЖЕНИЕ		Ф-В-Гц	1,220-240~50	1,220-240~50	3,380-415~50	3,380-415~50
ОХЛАЖДЕНИЕ	МОЩНОСТЬ	кВт / БТЕ/ч	5,175/18000	7,00/24000	10,50/36000	14,00/48000
	ПОТРЕБЛЯЕМАЯ МОЩНОСТЬ	кВт	1,683	2,050	3,723	4,636
	СИЛА ТОКА	А	7,65	8,7	7,80	9,30
	EER / КЛАСС ЭНЕРГОЭФФЕКТИВНОСТИ	кВт/кВт	3,07 / B	3,41 / A	2,82 / C	3,02 / B
ОБОГРЕВ	МОЩНОСТЬ	кВт / БТЕ/ч	5,20/18000	7,00/24000	12,00/40000	14,65/50000
	ПОТРЕБЛЯЕМАЯ МОЩНОСТЬ	кВт	1,761	1,850	3,409	5,709
	СИЛА ТОКА	А	8,00	8,0	7,20	9,50
	СОР / КЛАСС ЭНЕРГОЭФФЕКТИВНОСТИ	кВт/кВт	3,18 / D	3,78 / A	3,52 / B	2,88 / D
УДАЛЕНИЕ ВЛАГИ		л/ч	1,5	2,8	3,4	3,6
МАКСИМАЛЬНЫЙ ПОТРЕБЛЯЕМЫЙ ТОК		А	11,5	15,0	11,5	12,8
МАКСИМАЛЬНАЯ ПОТРЕБЛЯЕМАЯ МОЩНОСТЬ		кВт	2,200	4,500	6,100	6,600
РАСХОД ВОЗДУХА (ВНУТРЕННИЙ БЛОК)	ВЫСОКАЯ СКОРОСТЬ	м³/ч	800	1400	1600	1700
	СРЕДНЯЯ СКОРОСТЬ	м³/ч	750	1200	1500	1500
	НИЗКАЯ СКОРОСТЬ	м³/ч	600	950	1400	1400
ЗВУКОВОЕ ДАВЛЕНИЕ (ВНУТРЕННИЙ БЛОК)	ВЫСОКАЯ СКОРОСТЬ	дБ(А)	41	43	45	47
	СРЕДНЯЯ СКОРОСТЬ	дБ(А)	38	41	43	44
	НИЗКАЯ СКОРОСТЬ	дБ(А)	34	37	41	43
ЗВУКОВОЕ ДАВЛЕНИЕ (ВНЕШНИЙ БЛОК)		дБ(А)	56	54	58	60
ГАБАРИТНЫЕ РАЗМЕРЫ (ВНУТРЕННИЙ БЛОК)	Ш×В×Г БЕЗ УПАКОВКИ	мм	575×260×575	830×230×830	840×245×840	830×290×830
	ВЕС НЕТТО	кг	19	22	26	28
	Ш×В×Г В УПАКОВКЕ	мм	725×300×725	925×290×925	935×305×935	925×360×925
ГАБАРИТНЫЕ РАЗМЕРЫ (ПАНЕЛЬ)	Ш×В×Г БЕЗ УПАКОВКИ	мм	650×30×650	950×45×950	950×45×950	950×45×950
	ВЕС НЕТТО	кг	2,5	6	6	6
	Ш×В×Г В УПАКОВКЕ	мм	690×65×690	1035×90×1035	1035×80×1035	1035×80×1035
ГАБАРИТНЫЕ РАЗМЕРЫ (ВНЕШНИЙ БЛОК)	Ш×В×Г БЕЗ УПАКОВКИ	мм	780×590×288	845×700×330	910×805×360	940×1250×340
	ВЕС НЕТТО	кг	34,5	47	60	81
	Ш×В×Г В УПАКОВКЕ	мм	890×628×385	960×735×430	1030×860×475	1030×1365×430
ТИП/ВЕС ХЛАДАГЕНТА		ТИП/ГР.	R410A/1200	R410A/1900	R410A/1900	R410A/2900
ТРУБКИ ХЛАДАГЕНТА	ДИАМЕТР ЖИДКОСТНЫХ ТРУБ	дюйм (мм)	1/4" (6,35)	3/8" (9,52)	3/8" (9,52) L ≤ 25 M 1/2" (12,7) 25 < L ≤ 30 M	3/8" (9,52) L ≤ 25 M 1/2" (12,7) 25 < L ≤ 50 M
	ДИАМЕТР ГАЗОВЫХ ТРУБ	дюйм (мм)	1/2" (12,7)	5/8" (15,88)	5/8" (15,88) L ≤ 25 M 3/4" (19,05) 25 < L ≤ 30 M	3/4" (19,05)
	МАКСИМАЛЬНАЯ ДЛИНА ТРУБОПРОВОДА	м	25	30	30	50
МАКСИМАЛЬНЫЙ ПЕРЕПАД ВЫСОТ		м	15	15	20	30
ДИАМЕТР ДРЕНАЖНОГО ТРУБОПРОВОДА		мм	25	25	25	25
ТЕМПЕРАТУРА ВНУТРИ ПОМЕЩЕНИЯ		°C	+16...+31	+16...+31	+16...+31	+16...+31
ТЕМПЕРАТУРА ВНЕ ПОМЕЩЕНИЯ	ОХЛАЖДЕНИЕ	°C	-15...+43	-15...+43	-15...+43	-15...+43
	ОБОГРЕВ	°C	-7...+24	-7...+24	-7...+24	-7...+24

\* Указанные технические характеристики оборудования являются справочными и могут быть изменены поставщиком в любой момент без предварительного согласования.

# ON/OFF 4-ПОТОЧНЫЕ КАССЕТНЫЕ БЛОКИ

## CITY серия



ИК пульт управления GYKQ-52E (стандартно)

Проводной пульт управления KW-86B2 (опция)

**RK-UHTN/RK-HT2NE-W** включает устройства с мощностью охлаждения от 5,175 до 16,12 кВт.

Кассетные блоки **RK-UHTN/RK-HT2NE-W** серии **CITY** имеют 4 потока для равномерного распределения воздушных масс по помещению, что позволяет избегать мертвых зон и зон, куда поступают прямо направленные охлажденные или нагретые потоки воздуха.

Подмес свежего воздуха дает возможность кондиционеру не только устанавливать в помещении заданную температуру, но и поддерживать в норме другие микроклиматические показатели, такие как содержание кислорода и относительная влажность воздуха.

Кассетные блоки монтируются в подвесной потолок. Они практически незаметны и не нарушают интерьер помещения, а низкий уровень шума за счет трехмерной конструкции крыльчатки вентилятора позволяет пользователям не отвлекаться на работающий кондиционер.

### КЛЮЧЕВЫЕ ОСОБЕННОСТИ



LED-дисплей



Современный дизайн

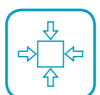

Компактный размер



Трехмерный вентилятор

### SMART-ТЕХНОЛОГИИ



Автоочистка



Само-диагностика



Интеллектуальная оттайка

### ЗАЩИТНЫЕ ФУНКЦИИ



Аварийная кнопка



Антикоррозийный корпус

### ОЧИСТКА ВОЗДУХА



Возможность притока свежего воздуха

### УПРАВЛЕНИЕ КЛИМАТОМ



Автоматический режим работы



Турборежим



Оптимальное распределение воздуха



Таймер



Независимое осушение

### КОМФОРТ ИСПОЛЬЗОВАНИЯ



Ночной режим



Защита от холодного воздуха



Авторестарт



Включение при низкой температуре

### ЭСТЕТИЧНЫЙ ВНЕШНИЙ ВИД

Обновленный дизайн панели для декорирования интерьеров любой сложности.



### 570 мм X 570 мм

Доступны компактные кассетные внутренние блоки производительностью 18 кВт/ч для размещения под потолком.



### Технические характеристики - R410A 50 Гц ON/OFF RK-UHTN/RK-HT2NE-W

МОДЕЛЬ		RK-18UHTN/ RK-18HT2NE-W	RK-24UHTN/ RK-24HT2NE-W	RK-36UHTN/ RK-36HT2NE-W	RK-48UHTN/ RK-48HT2NE-W	RK-60UHTN/ RK-60HT2NE-W	
НОМИНАЛЬНОЕ НАПРЯЖЕНИЕ		Ф-В-Гц	1,220-240~50	1,220-240~50	3,380-415~50	3,380-415~50	3,380-415~50
ОХЛАЖДЕНИЕ	МОЩНОСТЬ	кВт / БТЕ/ч	5,175/18000	7,00/24000	10,50/36000	14,00/48000	16,12/55000
	ПОТРЕБЛЯЕМАЯ МОЩНОСТЬ	кВт	1,683	2,432	3,723	4,636	5,694
	СИЛА ТОКА	А	7,65	11,05	7,80	9,30	11,00
	EER / КЛАСС ЭНЕРГОЭФФЕКТИВНОСТИ	кВт/кВт	3,07 / В	2,88 / С	2,82 / С	3,02 / В	2,83 / С
ОБОГРЕВ	МОЩНОСТЬ	кВт / БТЕ/ч	5,60/19000	7,00/24000	12,00/40000	14,00/48000	17,73/60500
	ПОТРЕБЛЯЕМАЯ МОЩНОСТЬ	кВт	1,761	2,192	3,409	5,709	5,700
	СИЛА ТОКА	А	8,00	11,0	7,20	9,50	11,30
	СОР / КЛАСС ЭНЕРГОЭФФЕКТИВНОСТИ	кВт/кВт	3,18 / D	3,19 / D	3,52 / В	2,76 / E	3,11 / D
УДАЛЕНИЕ ВЛАГИ		л/ч	1,5	2,2	3,4	3,6	3,8
МАКСИМАЛЬНЫЙ ПОТРЕБЛЯЕМЫЙ ТОК		А	15,0	20,5	11,5	12,8	16,0
МАКСИМАЛЬНАЯ ПОТРЕБЛЯЕМАЯ МОЩНОСТЬ		кВт	3,200	4,500	6,100	6,600	9,200
РАСХОД ВОЗДУХА (ВНУТРЕННИЙ БЛОК)	ВЫСОКАЯ СКОРОСТЬ	м³/ч	800	1400	1700	1700	1900
	СРЕДНЯЯ СКОРОСТЬ	м³/ч	750	1200	1500	1500	1700
	НИЗКАЯ СКОРОСТЬ	м³/ч	600	950	1400	1400	1500
ЗВУКОВОЕ ДАВЛЕНИЕ (ВНУТРЕННИЙ БЛОК)	ВЫСОКАЯ СКОРОСТЬ	дБ(А)	41	43	45	45	47
	СРЕДНЯЯ СКОРОСТЬ	дБ(А)	38	41	43	43	44
	НИЗКАЯ СКОРОСТЬ	дБ(А)	34	37	41	41	43
ЗВУКОВОЕ ДАВЛЕНИЕ (ВНЕШНИЙ БЛОК)		дБ(А)	49	55	55	57	57
ГАБАРИТНЫЕ РАЗМЕРЫ (ВНУТРЕННИЙ БЛОК)	ШИРИНАxВЫСОТАxГЛУБИНА БЕЗ УПАКОВКИ	мм	575x260x575	830x230x830	830x245x830	830x290x830	830x290x830
	ВЕС НЕТТО	кг	19	23	25	28	28
	ШxВxГ В УПАКОВКЕ	мм	725x300x725	925x290x925	935x285x935	925x360x925	925x360x925
ГАБАРИТНЫЕ РАЗМЕРЫ (ПАНЕЛЬ)	ВЕС БРУТТО	кг	22	28	30	33	33
	ШxВxГ БЕЗ УПАКОВКИ	мм	650x30x650	950x45x950	950x45x950	950x45x950	950x45x950
	ШxВxГ В УПАКОВКЕ	мм	735x105x735	1035x90x1035	1035x80x1035	1035x80x1035	1035x80x1035
ГАБАРИТНЫЕ РАЗМЕРЫ (ВНЕШНИЙ БЛОК)	ВЕС БРУТТО	кг	4,5	9	9	9	9
	ШxВxГ БЕЗ УПАКОВКИ	мм	780x605x290	845x694x330	900x805x360	940x1250x340	940x1250x340
	ШxВxГ В УПАКОВКЕ	мм	883x653x412	960x735x430	1020x860x447	1030x1365x430	1030x1365x430
ВЕС БРУТТО		кг	42	50	69	90	102
ТИП/ВЕС ХЛАДАГЕНТА		ТИП/ГР.	R410A/950	R410A/1950	R410A/2100	R410A/2900	R410A/3000
ТРУБКИ ХЛАДАГЕНТА	ДИАМЕТР ЖИДКОСТНЫХ ТРУБ	дюйм (мм)	1/4" (6,35)	3/8" (9,52)	3/8" (9,52) L ≤ 25 M 1/2" (12,7) 25 < L ≤ 30 M	3/8" (9,52) L ≤ 25 M 1/2" (12,7) 25 < L ≤ 30 M	3/8" (9,52) L ≤ 25 M 1/2" (12,7) 25 < L ≤ 30 M
	ДИАМЕТР ГАЗОВЫХ ТРУБ	дюйм (мм)	1/2" (12,7)	5/8" (15,88)	5/8" (15,88) L ≤ 25 M 3/4" (19,05) 25 < L ≤ 30 M	3/4" (19,05)	3/4" (19,05)
	МАКСИМАЛЬНАЯ ДЛИНА ТРУБОПРОВОДА	м	25	30	30	50	50
МАКСИМАЛЬНЫЙ ПЕРЕПАД ВЫСОТ		м	15	15	20	30	30
ДИАМЕТР ДРЕНАЖНОГО ТРУБОПРОВОДА		мм	25	25	25	25	25
ТЕМПЕРАТУРА ВНУТРИ ПОМЕЩЕНИЯ		°C	+16...+31	+16...+31	+16...+31	+16...+31	+16...+31
ТЕМПЕРАТУРА ВНЕ ПОМЕЩЕНИЯ		°C	-15...+43	-15...+43	-15...+43	-15...+43	-15...+43
ОХЛАЖДЕНИЕ		°C	-15...+43	-15...+43	-15...+43	-15...+43	-15...+43
ОБОГРЕВ		°C	-7...+24	-7...+24	-7...+24	-7...+24	-7...+24

\* Указанные технические характеристики оборудования являются справочными и могут быть изменены поставщиком в любой момент без предварительного согласования.

## ON/OFF НАПОЛЬНО-ПОТОЛОЧНЫЕ БЛОКИ

CITY серия **НОВИНКА**ИК пульт управления  
GYKQ-52E (стандартно)Проводной пульт  
управления KW-86B2 (опция)

**RK-CHT2N/RK-HT2NE-W** включает устройства с мощностью охлаждения от 5,2 до 16,12 кВт.

Серия напольно-потолочных кондиционеров **RK-CHT2N/RK-HT2NE-W** представлена пятью моделями, предназначенными для охлаждения и нагрева воздуха в помещении. Устройства не выделяются в интерьере. Они имеют сверхтонкий корпус с LCD-дисплеем, на котором указаны температурные значения и коды ошибок для упрощения диагностики.

Большой угол выхода и распределения воздуха обеспечивает равномерный нагрев и охлаждение помещения без мертвых зон, а широкий диапазон расхода воздуха позволяет кондиционеру эффективно работать при высоких и низких температурах наружного воздуха. Система работает на оптимальных режимах, что также снижает нагрузку на нее и продлевает срок эксплуатации.

## Удобный монтаж

Два варианта монтажа: блок можно устанавливать горизонтально на потолке или вертикально на полу у стены.

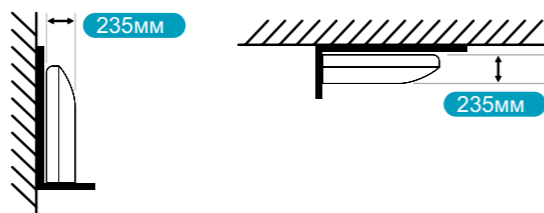

## КЛЮЧЕВЫЕ ОСОБЕННОСТИ



LED-дисплей

Современный  
дизайн

Тонкий корпус

## УПРАВЛЕНИЕ КЛИМАТОМ

Автоматический  
режим работы

Турборежим

Оптимальное  
распределение  
воздуха

Таймер

Независимое  
осушение

## SMART-ТЕХНОЛОГИИ



Автоочистка

Само-  
диагностикаИнтеллектуальная  
оттайкаАварийная  
кнопкаАнтикоррозийный  
корпус

## ЗАЩИТНЫЕ ФУНКЦИИ



Ночной режим

Защита от  
холодного  
воздуха

Авторестарт

Включение  
при низкой  
температуреДва варианта  
присоединения  
дренажного  
трубопровода

## КОМФОРТ ИСПОЛЬЗОВАНИЯ

## ПОДКЛЮЧЕНИЕ ДРЕНАЖА С ДВУХ СТОРОН

Возможность подключения дренажа слева или справа позволяет легко организовать отвод конденсата при проектировании и монтаже.



## ТУРБОРЕЖИМ

Эта функция позволяет увеличить скорость охлаждения или нагрева воздуха для достижения комфортной температуры в помещении за меньшее время.

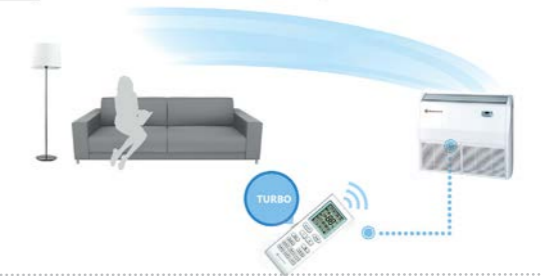

## Технические характеристики - R410A 50 Гц ON/OFF RK-CHT2N/RK-HT2NE-W

МОДЕЛЬ			RK-18CHT2N/ RK-18HT2NE-W	RK-24CHT2N/ RK-24HT2NE-W	RK-36CHT2N/ RK-36HT2NE-W	RK-48CHT2N/ RK-48HT2NE-W	RK-60CHT2N/ RK-60HT2NE-W
НОМИНАЛЬНОЕ НАПРЯЖЕНИЕ		Ф-В-Гц	1,220-240~50	1,220-240~50	3,380-415~50	3,380-415~50	3,380-415~50
ОХЛАЖДЕНИЕ	МОЩНОСТЬ	кВт / БТЕ/ч	5,2/18000	7,0/24000	10,55/36000	14,00/48000	16,12/55000
	ПОТРЕБЛЯЕМАЯ МОЩНОСТЬ	кВт	1,712	2,050	3,578	4,551	5,594
	СИЛА ТОКА	А	7,78	8,7	7,80	9,30	12,0
	EER / КЛАСС ЭНЕРГОЭФФЕКТИВНОСТИ	кВт/кВт	3,10 / В	3,23 / А	2,95 / С	3,08 / В	2,88 / С
БОГРЕВ	МОЩНОСТЬ	кВт / БТЕ/ч	5,20/18000	7,00/24000	12,00/40000	14,65/50000	17,73/60500
	ПОТРЕБЛЯЕМАЯ МОЩНОСТЬ	кВт	1,782	1,850	3,468	4,058	5,147
	СИЛА ТОКА	А	8,50	8,0	7,20	9,50	12,40
	СОР / КЛАСС ЭНЕРГОЭФФЕКТИВНОСТИ	кВт/кВт	3,29 / С	3,78 / А	3,46 / В	3,61 / А	3,44 / В
УДАЛЕНИЕ ВЛАГИ		л/ч	1,5	2,2	3,4	3,6	3,8
МАКСИМАЛЬНЫЙ ПОТРЕБЛЯЕМЫЙ ТОК		А	11,5	15,0	11,5	12,8	16,0
МАКСИМАЛЬНАЯ ПОТРЕБЛЯЕМАЯ МОЩНОСТЬ		кВт	2,200	4,500	6,100	6,600	9,200
РАСХОД ВОЗДУХА (ВНУТРЕННИЙ БЛОК)	ВЫСОКАЯ СКОРОСТЬ	м³/ч	900	1200	1700	2177	2177
	СРЕДНЯЯ СКОРОСТЬ	м³/ч	800	1050	1300	1689	1689
	НИЗКАЯ СКОРОСТЬ	м³/ч	700	900	1100	1434	1434
ЗВУКОВОЕ ДАВЛЕНИЕ (ВНУТРЕННИЙ БЛОК)	ВЫСОКАЯ СКОРОСТЬ	дБ(А)	43	45	45	52	52
	СРЕДНЯЯ СКОРОСТЬ	дБ(А)	41	43	43	49	49
	НИЗКАЯ СКОРОСТЬ	дБ(А)	38	40	40	46	46
ЗВУКОВОЕ ДАВЛЕНИЕ (ВНЕШНИЙ БЛОК)		дБ(А)	56	54	58	60	60
ГАБАРИТНЫЕ РАЗМЕРЫ (ВНУТРЕННИЙ БЛОК)	Ш×В×Г БЕЗ УПАКОВКИ	мм	1055×235×675	1055×235×675	1275×235×675	1635×235×675	1635×235×675
	ВЕС НЕТТО	кг	23	23	29	40	38
	Ш×В×Г В УПАКОВКЕ	мм	1130×305×748	1130×305×748	1350×305×748	1710×305×748	1710×305×748
	ВЕС БРУТТО	кг	29	29	35	46	44
ГАБАРИТНЫЕ РАЗМЕРЫ (ВНЕШНИЙ БЛОК)	Ш×В×Г БЕЗ УПАКОВКИ	мм	780×590×288	845×700×330	910×805×360	940×1250×340	940×1250×340
	ВЕС НЕТТО	кг	34,5	47	60	81	91
	Ш×В×Г В УПАКОВКЕ	мм	890×628×385	960×735×430	1030×860×475	1030×1365×430	1030×1365×430
	ВЕС БРУТТО	кг	38,5	50	64	90	102
ТИП/ВЕС ХЛАДАГЕНТА		ТИП/ГР.	R410A/1200	R410A/1900	R410A/1900	R410A/2900	R410A/3000
ТРУБКИ ХЛАДАГЕНТА	ДИАМЕТР ЖИДКОСТНЫХ ТРУБ	дюйм (мм)	1/4" (6,35)	3/8" (9,52)	3/8" (9,52) L ≤ 25 M 1/2" (12,7) 25 < L ≤ 30 M	3/8" (9,52) L ≤ 25 M 1/2" (12,7) 25 < L ≤ 50 M	3/8" (9,52) L ≤ 25 M 1/2" (12,7) 25 < L ≤ 50 M
	ДИАМЕТР ГАЗОВЫХ ТРУБ	дюйм (мм)	1/2" (12,7)	5/8" (15,88)	5/8" (15,88) L ≤ 25 M 3/4" (19,05) 25 < L ≤ 30 M	3/4" (19,05)	3/4" (19,05)
	МАКСИМАЛЬНАЯ ДЛИНА ТРУБОПРОВОДА	м	25	30	30	50	50
		МАКСИМАЛЬНЫЙ ПЕРЕПАД ВЫСОТ	м	15	15	20	30
ДИАМЕТР ДРЕНАЖНОГО ТРУБОПРОВОДА		мм	25	25	25	25	25
ТЕМПЕРАТУРА ВНУТРИ ПОМЕЩЕНИЯ		°С	+16...+31	+16...+31	+16...+31	+16...+31	+16...+31
ТЕМПЕРАТУРА ВНЕ ПОМЕЩЕНИЯ	ОХЛАЖДЕНИЕ	°С	-15...+43	-15...+43	-15...+43	-15...+43	-15...+43
	БОГРЕВ	°С	-7...+24	-7...+24	-7...+24	-7...+24	-7...+24

\* Указанные технические характеристики оборудования являются справочными и могут быть изменены поставщиком в любой момент без предварительного согласования.

## ON/OFF НАПОЛЬНО-ПОТОЛОЧНЫЕ БЛОКИ

## CITY серия

ИК пульт управления  
GYKQ-52E (стандартно)Проводной пульт  
управления KW-86B2 (опция)

**RK-CHTN/RK-HT2NE-W** включает устройства с мощностью охлаждения от 5,3 до 16,12 кВт.

Напольно-потолочные кондиционеры **серии RK-CHTN/RK-HT2NE-W** эффективно поддерживают комфортный температурный режим в коммерческих помещениях площадью до 162 м<sup>2</sup>. Модели могут быть укомплектованы проводным пультом, что является наиболее удобным способом управления для офисов и гостиничных номеров.

Благодаря широкому диапазону расхода воздуха и большому углу выхода и распределения воздуха в пространстве кондиционер быстро охлаждает/обогревает помещение и эффективно распределяет воздушные массы. Вертикальная и горизонтальная регулировка выхода воздушного потока позволяет направлять поток воздуха для достижения максимального комфорта.

## СВЕТОДИОДНЫЙ ЖК-ДИСПЛЕЙ

Для удобства пользователей в данной модели предусмотрен светодиодный ЖК-дисплей с возможностью вывода на экран температуры и кодов ошибок, что в значительной степени облегчает процесс эксплуатации и обслуживания.



LED-дисплей

## КЛЮЧЕВЫЕ ОСОБЕННОСТИ



LED-дисплей

Современный  
дизайн

Тонкий корпус

## УПРАВЛЕНИЕ КЛИМАТОМ

Автоматический  
режим работы

Турборежим

Оптимальное  
распределение  
воздуха

Таймер

Независимое  
осушение

## SMART-ТЕХНОЛОГИИ



Автоочистка

Само-  
диагностикаИнтеллектуальная  
оттайкаАварийная  
кнопкаАнтикоррозий-  
ный корпус

## ЗАЩИТНЫЕ ФУНКЦИИ



Ночной режим

Защита от  
холодного  
воздуха

Авторестарт

Включение  
при низкой  
температуреДва варианта  
присоединения  
дренажного  
трубопровода

## КОМФОРТ ИСПОЛЬЗОВАНИЯ

## СЪЕМНЫЕ ПЛАСТИКОВЫЕ КРЫЛЬЧАТКИ ВЕНТИЛЯТОРА

Удобство технического обслуживания обеспечивается применением конструкции и узлов легкоразборного и унифицированного типа.

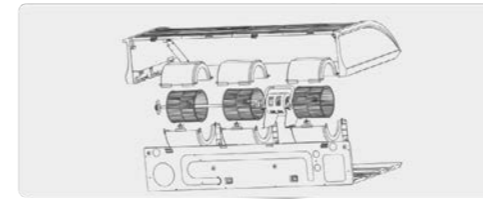

## СВЕРХТОНКИЙ ДИЗАЙН КОРПУСА

Компактный дизайн корпуса позволяет устанавливать блок в помещениях различного назначения и на объектах любой сложности.



## Технические характеристики - R410A 50 Гц ON/OFF RK-CHTN/RK-HT2NE-W

МОДЕЛЬ			RK-18CHTN/ RK-18HT2NE-W	RK-24CHTN/ RK-24HT2NE-W	RK-36CHTN/ RK-36HT2NE-W	RK-48CHTN/ RK-48HT2NE-W	RK-60CHTN/ RK-60HT2NE-W
НОМИНАЛЬНОЕ НАПРЯЖЕНИЕ		Ф-В-Гц	1,220-240~;50	1,220-240~;50	3,380-415~;50	3,380-415~;50	3,380-415~;50
ОХЛАЖДЕНИЕ	МОЩНОСТЬ	КВТ / БТЕ/Ч	5,3/18000	7,20/24000	10,55/36000	14,00/48000	16,12/55000
	ПОТРЕБЛЯЕМАЯ МОЩНОСТЬ	КВТ	1,712	2,230	3,578	4,551	5,594
	СИЛА ТОКА	А	7,78	10,10	7,80	9,30	12,0
	EER / КЛАСС ЭНЕРГОЭФФЕКТИВНОСТИ	КВТ/КВТ	3,10 / B	3,23 / A	2,95 / C	3,08 / B	2,88 / C
ОБОГРЕВ	МОЩНОСТЬ	КВТ / БТЕ/Ч	5,90/20000	7,90/26500	12,00/40000	14,65/50000	17,73/60500
	ПОТРЕБЛЯЕМАЯ МОЩНОСТЬ	КВТ	1,782	2,254	3,468	4,058	5,147
	СИЛА ТОКА	А	8,50	11,20	7,20	9,50	12,40
	COP / КЛАСС ЭНЕРГОЭФФЕКТИВНОСТИ	КВТ/КВТ	3,29 / C	3,35 / C	3,46 / B	3,61 / A	3,44 / B
УДАЛЕНИЕ ВЛАГИ	Л/Ч	1,5	2,2	3,4	3,6	3,8	
МАКСИМАЛЬНЫЙ ПОТРЕБЛЯЕМЫЙ ТОК	А	15,0	20,5	11,5	12,8	16,0	
МАКСИМАЛЬНАЯ ПОТРЕБЛЯЕМАЯ МОЩНОСТЬ	КВТ	3,200	4,500	6,100	6,600	9,200	
РАСХОД ВОЗДУХА (ВНУТРЕННИЙ БЛОК)	ВЫСОКАЯ СКОРОСТЬ	М <sup>3</sup> /Ч	900	1200	1700	2177	2177
	СРЕДНЯЯ СКОРОСТЬ	М <sup>3</sup> /Ч	800	1050	1300	1689	1689
	НИЗКАЯ СКОРОСТЬ	М <sup>3</sup> /Ч	700	900	1100	1434	1434
ЗВУКОВОЕ ДАВЛЕНИЕ (ВНУТРЕННИЙ БЛОК)	ВЫСОКАЯ СКОРОСТЬ	ДБ(А)	43	45	45	52	52
	СРЕДНЯЯ СКОРОСТЬ	ДБ(А)	41	43	43	49	49
	НИЗКАЯ СКОРОСТЬ	ДБ(А)	38	40	40	46	46
ЗВУКОВОЕ ДАВЛЕНИЕ (ВНЕШНИЙ БЛОК)	ДБ(А)	49	54	55	57	57	
ГАБАРИТНЫЕ РАЗМЕРЫ (ВНУТРЕННИЙ БЛОК)	Ш×В×Г БЕЗ УПАКОВКИ	ММ	1055×235×675	1055×235×675	1275×235×675	1635×235×675	1635×235×675
	ВЕС НЕТТО	КГ	24	24	29	40	38
	Ш×В×Г В УПАКОВКЕ	ММ	1130×305×748	1130×305×748	1350×305×748	1710×305×748	1710×305×748
	ВЕС БРУТТО	КГ	29	29	35	46	44
ГАБАРИТНЫЕ РАЗМЕРЫ (ВНЕШНИЙ БЛОК)	Ш×В×Г БЕЗ УПАКОВКИ	ММ	780×605×290	845×694×330	900×805×360	940×1250×340	940×1250×340
	ВЕС НЕТТО	КГ	38	47	64	81	91
	Ш×В×Г В УПАКОВКЕ	ММ	883×653×412	960×735×430	1020×860×447	1030×1365×430	1030×1365×430
	ВЕС БРУТТО	КГ	42	50	69	90	102
ТИП/ВЕС ХЛАДАГЕНТА	ТИП/ГР.	R410A/950	R410A/1950	R410A/2100	R410A/2900	R410A/3000	
ТРУБКИ ХЛАДАГЕНТА	ДИАМЕТР ЖИДКОСТНЫХ ТРУБ	ДЮЙМ (ММ)	1/4" (6,35)	3/8" (9,52)	3/8" (9,52) L ≤ 25 M 1/2" (12,7) 25 < L ≤ 30 M	3/8" (9,52) L ≤ 25 M 1/2" (12,7) 25 < L ≤ 30 M	3/8" (9,52) L ≤ 25 M 1/2" (12,7) 25 < L ≤ 30 M
	ДИАМЕТР ГАЗОВЫХ ТРУБ	ДЮЙМ (ММ)	1/2" (12,7)	5/8" (15,88)	5/8" (15,88) L ≤ 25 M 3/4" (19,05) 25 < L ≤ 30 M	3/4" (19,05)	3/4" (19,05)
	МАКСИМАЛЬНАЯ ДЛИНА ТРУБОПРОВОДА	М	25	30	30	50	50
	МАКСИМАЛЬНЫЙ ПЕРЕПАД ВЫСОТ	М	15	15	20	30	30
ДИАМЕТР ДРЕНАЖНОГО ТРУБОПРОВОДА	ММ	25	25	25	25	25	
ТЕМПЕРАТУРА ВНУТРИ ПОМЕЩЕНИЯ	°С	+16...+31	+16...+31	+16...+31	+16...+31	+16...+31	
ТЕМПЕРАТУРА ВНЕ ПОМЕЩЕНИЯ	ОХЛАЖДЕНИЕ	°С	-15...+43	-15...+43	-15...+43	-15...+43	-15...+43
	ОБОГРЕВ	°С	-7...+24	-7...+24	-7...+24	-7...+24	-7...+24

\* Указанные технические характеристики оборудования являются справочными и могут быть изменены поставщиком в любой момент без предварительного согласования.

## ON/OFF КАНАЛЬНЫЕ БЛОКИ

CITY серия **НОВИНКА**

Проводной пульт управления KW-86B2 (стандартно)



ИК пульт управления GYKQ-52E (опция)

**RK-BHT2N/RK-HT2NE-W** включает устройства с мощностью охлаждения от 5,2 до 16,12 кВт.

**Канальные кондиционеры RK-BHT2N/RK-HT2NE-W** отличаются сверхтонким корпусом высотой 200 мм, благодаря чему подвесной потолок теряет в высоте незначительно, так как устройствам требуется меньше места для монтажа.

В моделях серии предусмотрено два способа забора воздуха (снизу или с торца), что позволяет реализовать различные технические решения при организации процесса охлаждения воздуха.

Конструкция испарителя усовершенствованной V-образной формы увеличивает площадь теплообмена, что повышает эффективность теплообменного процесса и снижает нагрузку на компрессор.

Кондиционер удобен в очистке и обслуживании.

## КЛЮЧЕВЫЕ ОСОБЕННОСТИ



LED-дисплей



Компактный размер



Тонкий корпус

## ОЧИСТКА ВОЗДУХА



Возможность притока свежего воздуха

## SMART-ТЕХНОЛОГИИ



Автоочистка



Само-диагностика



Интеллектуальная оттайка

## УПРАВЛЕНИЕ КЛИМАТОМ



Автоматический режим работы



Турборежим



Оптимальное распределение воздуха



Таймер



Независимое осушение

## ЗАЩИТНЫЕ ФУНКЦИИ



Антикоррозийный корпус

## КОМФОРТ ИСПОЛЬЗОВАНИЯ



Ночной режим



Защита от холодного воздуха



Авторестарт



Включение при низкой температуре



Два варианта присоединения дренажного трубопровода

## УСОВЕРШЕНСТВОВАННАЯ КОНСТРУКЦИЯ ИСПАРИТЕЛЯ

Благодаря обновленной V-образной конструкции испарителя увеличивается площадь теплообмена и повышается эффективность теплообменного процесса в целом.

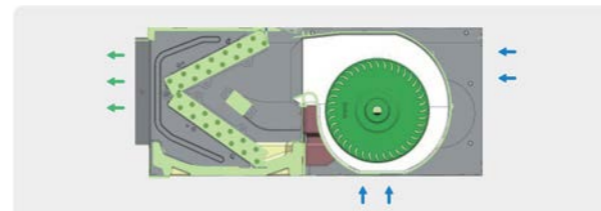

## ПОДКЛЮЧЕНИЕ ДРЕНАЖА С ДВУХ СТОРОН

Возможность подключения дренажа слева или справа, что позволяет легко организовать отвод конденсата при проектировании и монтаже.



## Технические характеристики - R410A 50 Гц ON/OFF RK-BHT2N/RK-HT2NE-W

МОДЕЛЬ			RK-18BHT2N/ RK-18HT2NE-W	RK-24BHT2N/ RK-24HT2NE-W	RK-36BHT2N/ RK-36HT2NE-W	RK-48BHT2N/ RK-48HT2NE-W	RK-60BHT2N/ RK-60HT2NE-W
НОМИНАЛЬНОЕ НАПРЯЖЕНИЕ		Ф-В-Гц	1,220-240~50	1,220-240~50	3,380-415~50	3,380-415~50	3,380-415~50
ОХЛАЖДЕНИЕ	МОЩНОСТЬ	кВт / БТЕ/ч	5,2/18000	7,0/24000	10,55/36000	14,00/48000	16,12/55000
	ПОТРЕБЛЯЕМАЯ МОЩНОСТЬ	кВт	1,761	2,050	3,584	4,560	5,694
	СИЛА ТОКА	А	8,00	8,70	7,8	9,3	12,0
	EER / КЛАСС ЭНЕРГОЭФФЕКТИВНОСТИ	кВт/кВт	2,95 / D	3,41 / B	2,94 / C	3,07 / B	2,83 / C
ОБОГРЕВ	МОЩНОСТЬ	кВт / БТЕ/ч	5,20/18000	7,0/24000	12,00/40000	14,65/50000	17,73/60500
	ПОТРЕБЛЯЕМАЯ МОЩНОСТЬ	кВт	1,513	1,850	3,468	4,446	4,845
	СИЛА ТОКА	А	6,87	8,0	7,2	9,5	12,4
	СОР / КЛАСС ЭНЕРГОЭФФЕКТИВНОСТИ	кВт/кВт	3,90 / A	3,78 / A	3,46 / B	3,3 / C	3,66 / A
УДАЛЕНИЕ ВЛАГИ		л/ч	1,5	2,2	3,4	3,6	3,8
МАКСИМАЛЬНЫЙ ПОТРЕБЛЯЕМЫЙ ТОК		А	11,5	15,0	11,5	12,8	16,0
МАКСИМАЛЬНАЯ ПОТРЕБЛЯЕМАЯ МОЩНОСТЬ		кВт	2,200	4,500	6,100	6,600	9,200
РАСХОД ВОЗДУХА (ВНУТРЕННИЙ БЛОК)	ВЫСОКАЯ СКОРОСТЬ	м³/ч	1170	1400	1800	2100	2200
	СРЕДНЯЯ СКОРОСТЬ	м³/ч	770	950	1500	1750	1800
	НИЗКАЯ СКОРОСТЬ	м³/ч	650	800	1350	1550	1600
ЗВУКОВОЕ ДАВЛЕНИЕ (ВНУТРЕННИЙ БЛОК)	ВЫСОКАЯ СКОРОСТЬ	дБ(А)	43	46	46	47	47
	СРЕДНЯЯ СКОРОСТЬ	дБ(А)	35	43	44	44	45
	НИЗКАЯ СКОРОСТЬ	дБ(А)	32	41	42	42	43
ВНЕШНИЙ СТАТИЧЕСКИЙ НАПОР		Па	70	70	80	100	100
ЗВУКОВОЕ ДАВЛЕНИЕ (ВНЕШНИЙ БЛОК)		дБ(А)	56	54	58	60	60
ГАБАРИТНЫЕ РАЗМЕРЫ (ВНУТРЕННИЙ БЛОК)	Ш×В×Г БЕЗ УПАКОВКИ	мм	920×210×605	920×270×605	1140×270×745	1200×300×835	1200×300×835
	ВЕС НЕТТО	кг	22	28	35	43	43
	Ш×В×Г В УПАКОВКЕ	мм	1115×280×690	1115×340×690	1345×345×830	1405×375×925	1405×375×925
ГАБАРИТНЫЕ РАЗМЕРЫ (ВНЕШНИЙ БЛОК)	Ш×В×Г БЕЗ УПАКОВКИ	мм	780×590×288	845×700×330	910×805×360	940×1250×340	940×1250×340
	ВЕС НЕТТО	кг	34,5	47	60	81	91
	Ш×В×Г В УПАКОВКЕ	мм	890×628×385	960×735×430	1030×860×475	1030×1365×430	1030×1365×430
ВЕС БРУТТО	кг	38,5	50	64	90	102	
ТИП/ВЕС ХЛАДАГЕНТА		ТИП/ГР.	R410A/1200	R410A/1900	R410A/1900	R410A/2900	R410A/3000
ТРУБКИ ХЛАДАГЕНТА	ДИАМЕТР ЖИДКОСТНЫХ ТРУБ	дюйм (мм)	1/4" (6,35)	3/8" (9,52)	3/8" (9,52) L ≤ 25 M 1/2" (12,7) 25 < L ≤ 30 M	3/8" (9,52) L ≤ 25 M 1/2" (12,7) 25 < L ≤ 50 M	3/8" (9,52) L ≤ 25 M 1/2" (12,7) 25 < L ≤ 50 M
	ДИАМЕТР ГАЗОВЫХ ТРУБ	дюйм (мм)	1/2" (12,7)	5/8" (15,88)	5/8" (15,88) L ≤ 25 M 3/4" (19,05) 25 < L ≤ 30 M	3/4" (19,05)	3/4" (19,05)
МАКСИМАЛЬНАЯ ДЛИНА ТРУБОПРОВОДА		м	25	30	30	50	50
МАКСИМАЛЬНЫЙ ПЕРЕПАД ВЫСОТ		м	15	15	20	30	30
ДИАМЕТР ДРЕНАЖНОГО ТРУБОПРОВОДА		мм	25	25	25	25	25
ТЕМПЕРАТУРА ВНУТРИ ПОМЕЩЕНИЯ		°C	+16...+31	+16...+31	+16...+31	+16...+31	+16...+31
ТЕМПЕРАТУРА ВНЕ ПОМЕЩЕНИЯ	ОХЛАЖДЕНИЕ	°C	-15...+43	-15...+43	-15...+43	-15...+43	-15...+43
	ОБОГРЕВ	°C	-7...+24	-7...+24	-7...+24	-7...+24	-7...+24

\* Указанные технические характеристики оборудования являются справочными и могут быть изменены поставщиком в любой момент без предварительного согласования.

# ON/OFF КАНАЛЬНЫЕ БЛОКИ

## CITY серия



Проводной пульт управления KW-86B2 (стандартно)



ИК пульт управления GYKQ-52E (опция)

**RK-BHTN/RK-HT2NE-W** включает устройства с мощностью охлаждения от 5,3 до 16,12 кВт.

Канальные установки RK-BHTN/RK-HT2NE-W имеют усовершенствованную V-образную конструкцию испарителя. Такое решение позволило увеличить площадь теплообмена, благодаря чему возросла эффективность теплообменного процесса, а нагрузка на компрессор значительно снизилась.

Модели серии отличаются удобством эксплуатации. Для них актуально два способа забора воздуха (снизу или с торца) для возможности выбора технических решений при организации системы кондиционирования воздуха. Также установки имеют сверхтонкий корпус 200 мм. Для установки внутренних блоков необходимо гораздо меньше пространства под потолком, благодаря чему сохраняется (с небольшими потерями) высота подвесных потолков и полезная площадь пространства.

Для управления моделями серии RK-BHTN/RK-HT2NE-W опционально предлагается проводной пульт.

### КЛЮЧЕВЫЕ ОСОБЕННОСТИ



LED-дисплей



Компактный размер



Тонкий корпус

### ОЧИСТКА ВОЗДУХА



Возможность притока свежего воздуха

### SMART-ТЕХНОЛОГИИ



Автоочистка



Само-диагностика



Интеллектуальная оттайка

### УПРАВЛЕНИЕ КЛИМАТОМ



Автоматический режим работы



Турборежим



Оптимальное распределение воздуха



Таймер



Независимое осушение

### ЗАЩИТНЫЕ ФУНКЦИИ



Антикоррозийный корпус

### КОМФОРТ ИСПОЛЬЗОВАНИЯ



Ночной режим



Защита от холодного воздуха



Авторестарт



Включение при низкой температуре



Два варианта присоединения дренажного трубопровода

### УДОБСТВО ЗАБОРА ВОЗДУХА

Два способа забора воздуха: снизу или с торца (опция). Позволяют реализовать различные технические решения при организации процесса охлаждения воздуха.

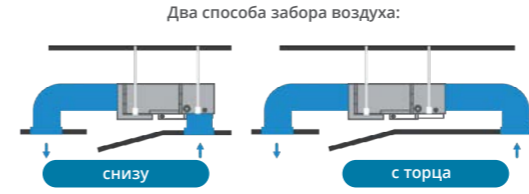

### ТОНКИЙ КОРПУС

Усовершенствованный тонкий корпус внутреннего блока сплит-системы канального типа.

Толщина внутреннего блока (18 кВт/ч) всего в 220 мм позволяет сохранить полезный объем помещения.



### Технические характеристики - R410A 50 Гц ON/OFF RK-BHTN/RK-HT2NE-W

МОДЕЛЬ			RK-18BHTN/ RK-18HT2NE-W	RK-24BHTN/ RK-24HT2NE-W	RK-36BHTN/ RK-36HT2NE-W	RK-48BHTN/ RK-48HT2NE-W	RK-60BHTN/ RK-60HT2NE-W
НОМИНАЛЬНОЕ НАПРЯЖЕНИЕ		Ф-В-Гц	1,220-240-,50	1,220-240-,50	3,380-415-,50	3,380-415-,50	3,380-415-,50
ОХЛАЖДЕНИЕ	МОЩНОСТЬ	кВт / БТЕ/ч	5,3/18000	7,20/24000	10,55/36000	14,00/48000	16,12/55000
	ПОТРЕБЛЯЕМАЯ МОЩНОСТЬ	кВт	1,761	2,351	3,584	4,560	5,694
	СИЛА ТОКА	А	8,00	10,69	7,8	9,3	12,0
	EER / КЛАСС ЭНЕРГОЭФФЕКТИВНОСТИ	кВт/кВт	3,01 / B	3,06 / B	2,94 / C	3,07 / B	2,83 / C
ОБОГРЕВ	МОЩНОСТЬ	кВт / БТЕ/ч	5,90/20000	7,0/24000	12,00/40000	14,00/48000	17,73/60500
	ПОТРЕБЛЯЕМАЯ МОЩНОСТЬ	кВт	1,513	2,388	3,468	4,446	4,845
	СИЛА ТОКА	А	6,87	12,4	7,2	9,5	12,4
	COP / КЛАСС ЭНЕРГОЭФФЕКТИВНОСТИ	кВт/кВт	3,90 / A	2,93 / D	3,46 / B	3,15 / D	3,66 / A
УДАЛЕНИЕ ВЛАГИ		л/ч	1,5	2,2	3,4	3,6	3,8
МАКСИМАЛЬНЫЙ ПОТРЕБЛЯЕМЫЙ ТОК		А	15,0	20,5	11,5	12,8	16,0
МАКСИМАЛЬНАЯ ПОТРЕБЛЯЕМАЯ МОЩНОСТЬ		кВт	3,200	4,500	6,100	6,600	9,200
РАСХОД ВОЗДУХА (ВНУТРЕННИЙ БЛОК)	ВЫСОКАЯ СКОРОСТЬ	м³/ч	1170	1400	1800	2100	2200
	СРЕДНЯЯ СКОРОСТЬ	м³/ч	770	950	1500	1750	1800
	НИЗКАЯ СКОРОСТЬ	м³/ч	650	800	1350	1550	1600
ЗВУКОВОЕ ДАВЛЕНИЕ (ВНУТРЕННИЙ БЛОК)	ВЫСОКАЯ СКОРОСТЬ	дБ(А)	43	46	46	47	47
	СРЕДНЯЯ СКОРОСТЬ	дБ(А)	35	43	44	44	45
	НИЗКАЯ СКОРОСТЬ	дБ(А)	32	41	42	42	43
ВНЕШНИЙ СТАТИЧЕСКИЙ НАПОР		Па	70	70	80	100	100
ЗВУКОВОЕ ДАВЛЕНИЕ (ВНЕШНИЙ БЛОК)		дБ(А)	49	54	55	57	57
ГАБАРИТНЫЕ РАЗМЕРЫ (ВНУТРЕННИЙ БЛОК)	Ш×В×Г БЕЗ УПАКОВКИ	мм	920×210×605	920×270×605	1140×270×745	1200×300×835	1200×300×835
	ВЕС НЕТТО	кг	24	27	36	46	46
	Ш×В×Г В УПАКОВКЕ	мм	1115×280×690	1115×340×690	1345×345×830	1405×375×925	1405×375×925
ГАБАРИТНЫЕ РАЗМЕРЫ (ВНЕШНИЙ БЛОК)	Ш×В×Г БЕЗ УПАКОВКИ	мм	780×605×290	845×694×330	900×805×360	940×1250×340	940×1250×340
	ВЕС НЕТТО	кг	38	47	64	81	91
	Ш×В×Г В УПАКОВКЕ	мм	883×653×412	960×735×430	1020×860×447	1030×1365×430	1030×1365×430
ТИП/ВЕС ХЛАДАГЕНТА		ТИП/ГР.	R410A/950	R410A/1950	R410A/2100	R410A/2900	R410A/3000
	ДИАМЕТР ЖИДКОСТНЫХ ТРУБ	дюйм (мм)	1/4" (6,35)	3/8" (9,52)	3/8" (9,52) L ≤ 25 M 1/2" (12,7) 25 < L ≤ 30 M	3/8" (9,52) L ≤ 25 M 1/2" (12,7) 25 < L ≤ 30 M	3/8" (9,52) L ≤ 25 M 1/2" (12,7) 25 < L ≤ 30 M
	ДИАМЕТР ГАЗОВЫХ ТРУБ	дюйм (мм)	1/2" (12,7)	5/8" (15,88)	5/8" (15,88) L ≤ 25 M 3/4" (19,05) 25 < L ≤ 30 M	3/4" (19,05)	3/4" (19,05)
ТРУБКИ ХЛАДАГЕНТА	МАКСИМАЛЬНАЯ ДЛИНА ТРУБОПРОВОДА	м	25	30	30	50	50
	МАКСИМАЛЬНЫЙ ПЕРЕПАД ВЫСОТ	м	15	15	20	30	30
ДИАМЕТР ДРЕНАЖНОГО ТРУБОПРОВОДА		мм	25	25	25	25	25
ТЕМПЕРАТУРА ВНУТРИ ПОМЕЩЕНИЯ		°C	+16...+31	+16...+31	+16...+31	+16...+31	+16...+31
ТЕМПЕРАТУРА ВНЕ ПОМЕЩЕНИЯ	ОХЛАЖДЕНИЕ	°C	-15...+43	-15...+43	-15...+43	-15...+43	-15...+43
	ОБОГРЕВ	°C	-7...+24	-7...+24	-7...+24	-7...+24	-7...+24

\* Указанные технические характеристики оборудования являются справочными и могут быть изменены поставщиком в любой момент без предварительного согласования.



## ON/OFF КОЛОННЫЕ БЛОКИ

CITY серия **НОВИНКА**

Инновационная панель управления  
LCD-дисплей RK-48FHM4



Функциональный пульт ДУ R51



RK-24FHM3

RK-48FHM4

RK-60FHM4

**RK-FHM3(4)/RK-HM3E(4E)** включает устройства с мощностью охлаждения от 7,033 до 17,58 кВт.

**Колонные кондиционеры RK-FHM3(4)/RK-HM3E(4E)** отличаются высокой надежностью и удобством эксплуатации. В серии представлено 3 высокоэффективные модели, которые подходят для охлаждения и нагрева воздуха в помещении. Широкий диапазон наружных температур  $-20..+43^{\circ}\text{C}$  (для внутренних блоков RK-24FHM3) позволяет использовать кондиционер независимо от погодных условий.

Устройства обеспечивают равномерное распределение исходящих воздушных масс в пространстве, препятствуя образованию мертвых зон. Комфортное поддержание заданной температуры стало возможным благодаря 3D-технологии распределения воздуха, которая реализуется за счет большого угла поворота жалюзи, прицельного наведения воздушной струи, а также регулировки вертикальных и горизонтальных жалюзи.

Благодаря функции Follow Me обеспечивается более точная регулировка температуры в помещении, что способствует повышению уровня комфортности.

При выключении внутреннего блока жалюзи автоматически закрываются, что эффективно препятствует попаданию пыли и упрощает последующую очистку устройства.

Для управления кондиционерами серии предусмотрены интуитивно понятная сенсорная панель с LCD-дисплеем, а также пульт дистанционного управления.

## КЛЮЧЕВЫЕ ОСОБЕННОСТИ



LED-дисплей



Ультрасовременный дизайн



Трехмерный вентилятор



Антикоррозионное покрытие Golden Fin

## УПРАВЛЕНИЕ КЛИМАТОМ



Автоматический режим работы



Турборежим



Оптимальное распределение воздуха



Таймер



Независимое осушение

## SMART-ТЕХНОЛОГИИ



Автоочистка



Само-диагностика



Интеллектуальная оттайка



Антикоррозийный корпус

## ЗАЩИТНЫЕ ФУНКЦИИ



Тихая работа



Ночной режим



Защита от холодного воздуха



Авторестарт



Включение при низкой температуре (только для RK-24HM3E)

## КОМФОРТ ИСПОЛЬЗОВАНИЯ

## ТЕПЛООБМЕННИК НАРУЖНОГО БЛОКА С ЗАЩИТНЫМ ПОКРЫТИЕМ GOLDEN FIN

Уникальное антикоррозионное покрытие Golden Fin на теплообменниках наружных блоков выдерживает воздействие влажного воздуха с повышенным содержанием солей; дождя и других агрессивных элементов. Это покрытие также эффективно предотвращает размножение бактерий и повышает теплопередачу.



## Технические характеристики - R410A 50 Гц ON/OFF RK-FHM3(4)/RK-HM3E(4E)

МОДЕЛЬ			RK-24FHM3/ RK-24HM3E	RK-48FHM4/ RK-48HM4E	RK-60FHM4/ RK-60HM4E
НОМИНАЛЬНОЕ НАПРЯЖЕНИЕ		Ф-В-Гц	1, 220-240~;50	3,380-415~;50	3,380-415~;50
ОХЛАЖДЕНИЕ	МОЩНОСТЬ	КВт/ БТЕ/ч	7,033/24000	14,068/48000	17,58/60000
	ПОТРЕБЛЯЕМАЯ МОЩНОСТЬ	КВт	2,7	5,30	6,738
	СИЛА ТОКА	А	13,04	9,5	11,5
	EER / КЛАСС ЭНЕРГОЭФФЕКТИВНОСТИ	КВт/КВт	2,61 / D	2,65 / D	2,61 / D
ОБОГРЕВ	МОЩНОСТЬ	КВт/ БТЕ/ч	7,619/26000	16,11+3,7 / 55000+12000	18,9+3,7/ 64500+12000
	ПОТРЕБЛЯЕМАЯ МОЩНОСТЬ	КВт	2,5 + 2,345	5,35 + 3,7	5,3 + 3,517
	СИЛА ТОКА	А	12,08 + 11,4	10,0 + 5,3	11,0 + 5,3
	СОР / КЛАСС ЭНЕРГОЭФФЕКТИВНОСТИ	КВт/КВт	3,05 / D	3,01 / D	3,41 / B
УДАЛЕНИЕ ВЛАГИ		л/ч	2,6	4,8	6,1
МАКСИМАЛЬНАЯ ПОТРЕБЛЯЕМАЯ МОЩНОСТЬ		КВт	3,45 + 2,345	6,3+3,7	7,5+3,77
МАКСИМАЛЬНАЯ ПОТРЕБЛЯЕМЫЙ ТОК		А	18,0 + 11,4	11,0 + 5,3	12,6 + 5,3
РАСХОД ВОЗДУХА (ВНУТРЕННИЙ БЛОК)	ВЫСОКАЯ СКОРОСТЬ	м³/ч	1154	1488	2326
	СРЕДНЯЯ СКОРОСТЬ	м³/ч	980	-	-
	НИЗКАЯ СКОРОСТЬ	м³/ч	-	1180	1984
ЗВУКОВОЕ ДАВЛЕНИЕ (ВНУТРЕННИЙ БЛОК)	ВЫСОКАЯ СКОРОСТЬ	дБ(А)	47,5	54	54
	СРЕДНЯЯ СКОРОСТЬ	дБ(А)	40,5	-	-
	НИЗКАЯ СКОРОСТЬ	дБ(А)	-	46	50
ЗВУКОВОЕ ДАВЛЕНИЕ (ВНЕШНИЙ БЛОК)		дБ(А)	60	63	64
ГАБАРИТНЫЕ РАЗМЕРЫ (ВНУТРЕННИЙ БЛОК)	Ш×В×Г БЕЗ УПАКОВКИ	мм	510×1750×315	540×1825×410	600×1934×455
	ВЕС НЕТТО	кг	38,4	52,9	67,0
	Ш×В×Г В УПАКОВКЕ	мм	655×1910×405	690×1965×565	755×2080×585
	ВЕС БРУТТО	кг	48,7	69,4	85,6
ГАБАРИТНЫЕ РАЗМЕРЫ (ВНЕШНИЙ БЛОК)	Ш×В×Г БЕЗ УПАКОВКИ	мм	845×702×363	900×1170×350	900×1170×350
	ВЕС НЕТТО	кг	57,7	98,6	99,7
	Ш×В×Г В УПАКОВКЕ	мм	965×765×395	1032×1307×443	1032×1307×443
	ВЕС БРУТТО	кг	61	109,3	111,2
ТИП/ВЕС ХЛАДАГЕНТА		ТИП/ГР	R410A/1800	R410A/3300	R410A/3300
ТРУБКИ ХЛАДАГЕНТА	ДИАМЕТР ЖИДКОСТНЫХ ТРУБ	ДЮЙМ (мм)	3/8" (9,52)	3/8" (9,52)	3/8" (9,52)
	ДИАМЕТР ГАЗОВЫХ ТРУБ	ДЮЙМ (мм)	5/8" (15,88)	3/4" (19,05)	3/4" (19,05)
	МАКСИМАЛЬНАЯ ДЛИНА ТРУБОПРОВОДА	м	25	50	50
	МАКСИМАЛЬНЫЙ ПЕРЕПАД ВЫСОТ	м	15	30	30
ТЕМПЕРАТУРА ВНУТРИ ПОМЕЩЕНИЯ		°C	+17...+32	+17...+32	+17...+32
ТЕМПЕРАТУРА ВНЕ ПОМЕЩЕНИЯ	ОХЛАЖДЕНИЕ	°C	-20...+43	+18...+43	-7...+43
	ОБОГРЕВ	°C	-7...+24	-7...+24	-7...+24

\* Указанные технические характеристики оборудования являются справочными и могут быть изменены поставщиком в любой момент без предварительного согласования.

# ТЕПЛОВОЕ ОБОРУДОВАНИЕ



## ТЕПЛОВЫЕ ЭЛЕКТРИЧЕСКИЕ ВОЗДУШНЫЕ ЗАВЕСЫ

- ✓ Эргономичный беспроводной пульт ДУ с расширенными функциями управления.
- ✓ Двигатель вентилятора повышенной мощности, который обеспечивает требуемую скорость воздуха на выходе из завесы.
- ✓ Инновационный керамический РТС-нагреватель.
- ✓ Две ступени защиты РТС-нагревателя от перегрева.
- ✓ Дополнительная плата управления мощностью РТС-нагревателя.
- ✓ Высокая надежность компонентов, использование магнитного контактора Schneider Electric.
- ✓ Улучшенные алгоритмы защиты от перегрева РТС-нагревателя.
- ✓ Металлический центробежный вентилятор.



### Серия DMN | Технические характеристики

ПАРАМЕТР / МОДЕЛЬ		RZ-0306 DMN	RZ-0609 DMN	RZ-30812 DMN	RZ-31015 DMN	RZ-31218 DMN
МОЩНОСТЬ НАГРЕВА	КВТ	3	6	8	10	12
МОЩНОСТЬ ДВИГАТЕЛЯ	ВТ	110	155	200	235	300
ИСТОЧНИК ПИТАНИЯ	В/Гц/Ф	220/50/1	220/50/1	380/50/3	380/50/3	380/50/3
ДИАМЕТР ВЕНТИЛЯТОРА	ММ	120	120	120	120	120
ГАБАРИТНЫЕ РАЗМЕРЫ (Ш×В×Г)	ММ	600×215,5×189	930×215,5×189	930×215,5×189	1520×215,5×189	1840×215,5×189
ВЕС НЕТТО	КГ	8	13	16	19	22
КЛАСС ЗАЩИТЫ	-	I	I	I	I	I
КЛАСС ВЛАГОЗАЩИЩЕННОСТИ	-	IP20	IP20	IP20	IP20	IP20
РАСХОД ВОЗДУХА	М³/ЧАС	1000	1500	2100	2700	3400
СКОРОСТЬ ВОЗДУХА НА ВЫХОДЕ ИЗ РЕШЕТКИ	М/С	8,5	8,5	8,5	8,5	8,5
РАЗНИЦА ТЕМПЕРАТУР НА ВХОДЕ И ВЫХОДЕ	К	12,5	25	25	25	25



### Серия DM2N | Технические характеристики

МОДЕЛЬ		RZ-0306 DM2N	RZ-0609 DM2N	RZ-30812 DM2N	RZ-31015 DM2N	RZ-31218 DM2N
МОЩНОСТЬ НАГРЕВА	КВТ	3	6	8	10	12
МОЩНОСТЬ ДВИГАТЕЛЯ	ВТ	110	155	200	235	300
ИСТОЧНИК ПИТАНИЯ	В/Гц/Ф	220/50/1	220/50/1	380/50/3	380/50/3	380/50/3
ДИАМЕТР ВЕНТИЛЯТОРА	ММ	120	120	120	120	120
ГАБАРИТНЫЕ РАЗМЕРЫ (Ш×В×Г)	ММ	600×237×255	935×237×255	1230×237×225	1525×237×225	1847×237×225
ВЕС НЕТТО	КГ	8	13	16	19	23
КЛАСС ЗАЩИТЫ	-	I	I	I	I	I
КЛАСС ВЛАГОЗАЩИЩЕННОСТИ	-	IP20	IP20	IP20	IP20	IP20
РАСХОД ВОЗДУХА	М³/ЧАС	950	1350	1950	2550	3150
СКОРОСТЬ ВОЗДУХА НА ВЫХОДЕ ИЗ РЕШЕТКИ	М/С	8,5	8,5	8,5	8,5	8,5
РАЗНИЦА ТЕМПЕРАТУР НА ВХОДЕ И ВЫХОДЕ	К	12,5	25	25	25	25

## ТЕПЛОВЫЕ ПУШКИ

- ✓ Регулируемый термостат
- ✓ Функция защиты от перегрева
- ✓ Функция регулирования направления потока
- ✓ Функция обдува холодным воздухом



### Серия RX-DAN/ RX-DANR | Технические характеристики

МОДЕЛЬ		RX-03DAN	RX-05DAN	RX-09DAN	RX-03DANR	RX-05DANR	RX-09DANR	
ПОТРЕБЛЯЕМАЯ МОЩНОСТЬ	КВТ	3	5	9	3	5	9	
ЭЛЕКТРОПИТАНИЕ	В-Гц	220/50	380/50	380/50	220/50	220/50	380/50	
ГАБАРИТНЫЕ РАЗМЕРЫ	Ш×В×Г	ММ	285×240×399	285×240×399	357×314×476	299×320×346	344×359×407	395×416×452
	ВЕС НЕТТО	КГ	5,2	5,58	8,6	4,8	7,4	10,4
КЛАСС ВЛАГОЗАЩИЩЕННОСТИ	-	IP24	IP24	IP24	IP24	IP24	IP24	
КЛАСС ЗАЩИТЫ	-	I	I	I	I	I	I	
РАСХОД ВОЗДУХА	М³/ЧАС	510	510	800	390	465	598	
УРОВЕНЬ ЗВУКОВОГО ДАВЛЕНИЯ	ДБ(А)	51	54	59	50	51	52	

\* Указанные технические характеристики оборудования являются справочными и могут быть изменены поставщиком в любой момент без предварительного согласования.

## ЭЛЕКТРИЧЕСКИЙ КОНВЕКТОР

## ARCTIC SE



## МОМЕНТАЛЬНЫЙ НАГРЕВ

Нагревательный элемент Double Silence обладает двойной мощностью обогрева. Сдвоенная форма в сочетании с особой конструкцией ТЭНа делают этот нагревательный элемент высокоэффективным, обеспечивая быстрый прогрев помещения при более компактных размерах. Нагревательный элемент достигает пиковой мощности менее чем за 2 минуты.

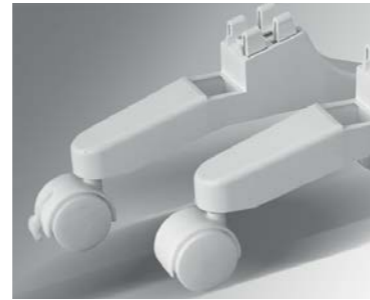

## МОБИЛЬНОСТЬ

Благодаря специальным ножкам конвектор может легко перемещаться и устанавливаться на любых напольных покрытиях (преобретаются дополнительно).

## РУЧКА ДЛЯ ПЕРЕНОСА КОНВЕКТОРА

Удобная ручка позволяет легко перенести ваш конвектор с одного места в другое, при этом исключается непосредственный контакт тела с горячей поверхностью конвектора.



Уникальная система «Антипыль» | Несколько режимов работы | Функция «Родительский контроль» | Защита от перегрева | Универсальная установка | Экономит электроэнергию | Защита от опрокидывания | Бесшумный обогрев | Быстрый нагрев помещения | Надежность | Эргономичный дизайн

Модель	Номинальная мощность	Габариты (ШхВхГ) мм	Способ крепления	Номинальное напряжение	Вес, кг	Класс пылевлагозащиты
SE45N-05	500	384x451x78	Настенный монтаж/ Напольная установка	220-240 В/50 Гц	2,8	IP24
SE45N-10	1000	458x451x78		220-240 В/50 Гц	3,1	
SE45N-15	1500	532x451x78		220-240 В/50 Гц	3,6	
SE45N-20	2000	680x451x78		220-240 В/50 Гц	4,4	

## ПРЕИМУЩЕСТВА СЕРИИ ARCTIC SE

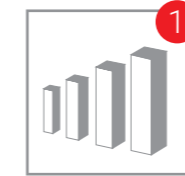

## 1. Экономит энергию

Эффективный нагревательный элемент в сочетании с электронным термостатом позволяют существенно экономить электроэнергию. Постоянный и точный контроль над температурой в помещении полностью исключает возможность избыточного нагрева, и, как следствие, избыточных затрат электроэнергии. В конвекторах DANTEX используются только высокопроизводительные нагревательные элементы, КПД которых превышает 90%.



## 2. Безопасность

Обогреватели DANTEX снабжены защитой от перегрева и возгорания. Все конвекторы имеют класс пылевлагозащиты IP24, что соответствует всем европейским стандартам. Корпус конвектора не раскаляется до опасных для человека температур.



## 3. Универсальность

Конвектор можно использовать как дополнительную или основную систему отопления, поэтому предусмотрено 2 способа монтажа. Если вы используете конвектор как дополнительный источник тепла, вам подойдут колесики. Если же необходима установка на длительный срок, конвектор легко можно разместить на стене.



## 4. Быстрый нагрев помещения

Благодаря особой конструкции нагревательного элемента и корпуса конвектора, оптимальная температура достигается максимально быстро. Уже через 2 минуты обогреватель выходит на рабочий режим, а еще через некоторое время помещение будет прогрето.



## 5. Комфортный и здоровый микроклимат

Благодаря технологии интеллектуального термостата температура в помещении поддерживается очень точно, а нагревательный элемент не сушит воздух и не сжигает кислород, создавая все условия для отличного самочувствия.



## 6. Надежность

Мы контролируем каждый шаг производства и поэтому можем гарантировать самый высокий уровень качества. Надежность конвекторов DANTEX серии Arctic подтверждается 5-летней гарантией.

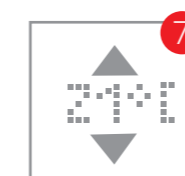

## 7. Точное поддержание температуры

Электронный датчик улавливает малейшие изменения температуры (до 0,1° C) в помещении. Информация от датчика поступает в цифровой блок управления, который, анализируя полученные данные, включает или выключает нагревательный элемент. Таким образом обеспечивается стабильная температура в помещении.



## 8. Эргономичный дизайн

Дизайн разработан европейскими (французскими) специалистами с применением самых последних достижений в эргономике, а также в области интенсификации процесса теплообмена при конвекции воздуха.



## 9. Европейское качество

Конвектор производится на европейской линии с применением самых качественных материалов и в соответствии с европейскими требованиями качества оборудования.

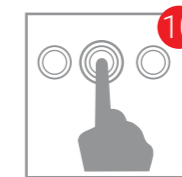

## 10. Несколько режимов работы

— Отключение  
— «Антизамерзание» - поддержание температуры +7 °C  
— «Комфорт» – основной режим работы.  
— «Эконом» – при установке переключателя в этот режим температура нагрева на 3,5 °C ниже температуры «Комфорт»



## 11. Защита от опрокидывания

Внутри есть специальное устройство, которое полностью отключает подачу напряжения на нагревательный элемент и, соответственно, полностью отключается работа конвектора. Если после этого конвектор установить в вертикальное положение, то он возобновит работу по своим последним настройкам.

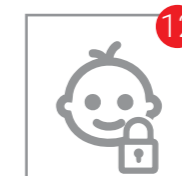

## 12. Функция «Родительский контроль»

Регулятор температуры и переключатель режимов на термостате имеют отверстия для фиксаторов. Чтобы исключить случайное переключение в отверстия вставляются фиксаторы, которые блокируют любые изменения на конвекторе.



## 13. Бесшумный обогрев

В процессе нагрева или охлаждения отсутствуют посторонние шумовые эффекты. Это достигается за счет того, что учтены все особенности линейных расширений различных материалов при изменении их температуры.



## 14. Уникальная система «Антипыль»

Корпус обогревателя сконструирован специальным образом, чтобы исключить попадание пыли на нагревательный элемент.

# ОЧИСТИТЕЛИ И УВЛАЖНИТЕЛИ ВОЗДУХА



## ОЧИСТИТЕЛЬ ВОЗДУХА

### D-AP300CF



В комплекте



#### 5-СТУПЕНЧАТАЯ СИСТЕМА ОЧИСТКИ ВОЗДУХА

##### Фильтр с ионами серебра

Проходя через такой фильтр, воздух очищается от бактерий и вирусов.

##### Ионизатор

Насыщает воздух анионами – отрицательно заряженными ионами, которыми так богат воздух в лесу

##### Угольный фильтр

Содержит активированный уголь, обладающий высокой поглощающей способностью. Удаляет опасные газы, аммиак, уксусную кислоту, углекислый газ.

##### НИМОР-фильтр

Фильтр с технологией Cold Catalyst. Высокотехнологичный фильтр, сочетающий каталитические и механические процессы очистки. Без остатка удаляет формальдегиды и неприятные запахи.

##### НЕРА-фильтр

Классический фильтр. Он улавливает частицы размером от 0,3 мкм. Большинство аллергенов, например, пыльца, споры грибов, шерсть, перхоть животных, домашняя пыль имеют размеры более 1 мкм.

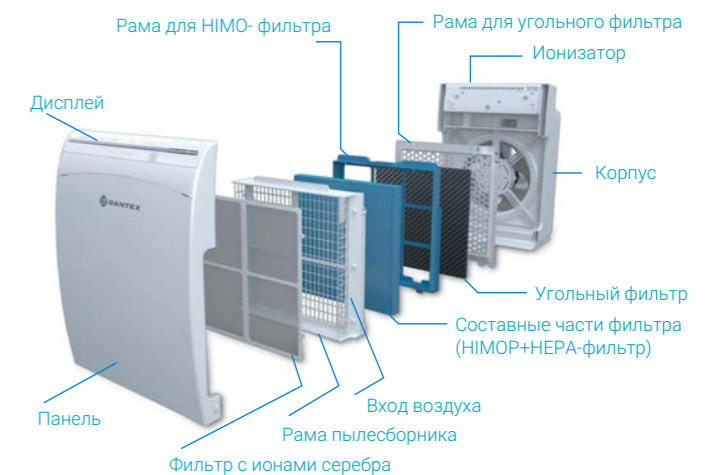

LED дисплей	Фильтры очистки воздуха	Таймер	Ночной режим	Турборежим	Индикатор смены фильтра	Индикатор загрязнения фильтра
Блокировка	Функция памяти	Независимый контроль ионизатора	Сенсор пыли	Сенсор запаха	Автоконтроль качества воздуха	Авторестарт

Модель	D-AP300CF
Мощность, Вт	95
Расход воздуха (макс), м³/ч	300
Габариты (ШхВхГ), мм	396x576x245
Номинальное напряжение	220-240 В/50 Гц
Способ крепления	Напольная установка
Вес, кг	10
Класс пылевлагозащиты	IP24

\* Указанные технические характеристики оборудования являются справочными и могут быть изменены поставщиком в любой момент без предварительного согласования.

## МОЙКА ВОЗДУХА

## D-H46AWCF

- ✓ 2 в 1: увлажнение + очистка
- ✓ Регулируемый гигростат
- ✓ Контроль интенсивности увлажнения



## ТЕХНИЧЕСКИЕ ХАРАКТЕРИСТИКИ



HEPA-фильтр  
Угольный фильтр  
Контроль интенсивности увлажнения  
Датчик уровня воды



Индикатор уровня влажности  
Таймер, 12ч

Модель	D-H46AWCF
Мощность	40Вт (без нагрева), 280 Вт (при нагреве)
Номин.интенсивность увлажнения	300/400 мл/ч (без нагрева/при нагреве)
Объем бака	4,6 л
Рекомендуемая площадь	Бытовые помещения: до 56 м <sup>2</sup>
Номинальное напряжение	220-240 В/50 Гц
Габариты (ШхВхГ)	369x270x403 мм
Вес	7,1 кг
Класс пылевлагозащиты	IP30
Управление	электронное

## УВЛАЖНИТЕЛЬ ВОЗДУХА УЛЬТРАЗВУКОВОЙ

## D-H30UG

- ✓ Регулировка скорости выхода пара
- ✓ Синий резервуар с подсветкой
- ✓ Экономное энергопотребление



## ТЕХНИЧЕСКИЕ ХАРАКТЕРИСТИКИ



Угольный фильтр  
Холодный пар  
Вращающийся распылитель  
Датчик уровня воды



Подсветка резервуара  
Тихая работа  
Легкий уход за прибором

Модель	D-H30UG
Мощность	20 Вт (холодный пар)
Номин.интенсивность увлажнения	200 мл/ч
Объем бака	3,0 л
Рекомендуемая площадь	Бытовые помещения: до 20 м <sup>2</sup>
Номинальное напряжение	100-240В/50 Гц
Габариты (ШхВхГ)	200x213x310 мм
Вес	1,15 кг
Класс пылевлагозащиты	IPX0
Управление	механическое

## УВЛАЖНИТЕЛЬ ВОЗДУХА УЛЬТРАЗВУКОВОЙ

## D-H50UCF-B(W)

- ✓ Теплый/холодный пар
- ✓ Регулируемый гигростат
- ✓ Стильный дизайн и сверхплоская конструкция



## ТЕХНИЧЕСКИЕ ХАРАКТЕРИСТИКИ



Фильтр-картридж для смягчения и очистки воды  
Ионизатор  
Теплый/холодный пар  
Таймер, 12 ч  
Индикатор уровня влажности



Датчик уровня воды  
Сдвоенные вращающиеся распылители  
Подсветка резервуара

Модель	D-H50UCF-B(W)
Мощность	30 Вт (холодный пар)/130 Вт (теплый пар)
Номин.интенсивность увлажнения	400 мл/ч
Объем бака	5,0 л
Рекомендуемая площадь	Бытовые помещения: до 40 м <sup>2</sup>
Номинальное напряжение	220-240В/50 Гц
Габариты (ШхВхГ)	248x130x355 мм
Вес	2,3 кг
Класс пылевлагозащиты	IP30
Управление	электронное

## УВЛАЖНИТЕЛЬ ВОЗДУХА УЛЬТРАЗВУКОВОЙ

## D-H45UG

- ✓ Регулировка скорости выхода пара
- ✓ Голубой резервуар с подсветкой
- ✓ Экономное энергопотребление



## ТЕХНИЧЕСКИЕ ХАРАКТЕРИСТИКИ



HEPA-фильтр  
Угольный фильтр  
Контроль интенсивности увлажнения  
Датчик уровня воды



Индикатор уровня влажности  
Таймер, 12ч

Модель	D-H46AWCF
Мощность	40Вт (без нагрева), 280 Вт (при нагреве)
Номин.интенсивность увлажнения	300/400 мл/ч (без нагрева/при нагреве)
Объем бака	4,6 л
Рекомендуемая площадь	Бытовые помещения: до 56 м <sup>2</sup>
Номинальное напряжение	220-240 В/50 Гц
Габариты (ШхВхГ)	369x270x403 мм
Вес	7,1 кг
Класс пылевлагозащиты	IP30
Управление	электронное

## УВЛАЖНИТЕЛЬ ВОЗДУХА УЛЬТРАЗВУКОВОЙ

## D-H50UG

- ✓ Стильный дизайн
- ✓ Регулируемый гигростат
- ✓ Экономное энергопотребление
- ✓ Емкость для ароматизатора



## ТЕХНИЧЕСКИЕ ХАРАКТЕРИСТИКИ



Фильтр-картридж для смягчения и очистки воды  
Угольный фильтр  
Ионизатор  
Холодный пар



Вращающийся распылитель  
Датчик уровня воды  
Индикатор уровня влажности  
Таймер, 12ч

Модель	D-H50UG
Мощность	25 Вт (холодный пар)
Номин.интенсивность увлажнения	300 мл/ч
Объем бака	5 л
Рекомендуемая площадь	Бытовые помещения: до 30 м <sup>2</sup>
Номинальное напряжение	100-240В/50 Гц
Габариты (ШхВхГ)	290x383x158 мм
Вес	2.83 кг
Класс пылевлагозащиты	IPX0
Управление	электронное

## УВЛАЖНИТЕЛЬ ВОЗДУХА

## D-H30ECF

- ✓ Стильный дизайн
- ✓ Регулируемый гигростат
- ✓ Экономное энергопотребление
- ✓ Ночная подсветка



## ТЕХНИЧЕСКИЕ ХАРАКТЕРИСТИКИ



Фильтр увлажнитель  
Холодный пар  
Вращающийся распылитель  
Датчик уровня воды  
Индикатор уровня влажности



Таймер, 12ч  
Легкий уход за прибором  
Подсветка резервуара

Модель	D-H30ECF
Мощность	10 Вт (холодный пар)
Номин.интенсивность увлажнения	300 мл/ч
Объем бака	3 л
Рекомендуемая площадь	Бытовые помещения: до 44 м <sup>2</sup>
Номинальное напряжение	220-240 В/50 Гц
Габариты (ШхВхГ)	229x229x336 мм
Вес	2,28 кг
Класс пылевлагозащиты	IPX0
Управление	электронное

## УВЛАЖНИТЕЛЬ ВОЗДУХА УЛЬТРАЗВУКОВОЙ

## D-H35UCF

- ✓ Матовый белый резервуар
- ✓ 7 вариантов подсветки
- ✓ Экономное энергопотребление
- ✓ Емкость для ароматизатора



## ТЕХНИЧЕСКИЕ ХАРАКТЕРИСТИКИ



Холодный пар  
Вращающийся распылитель  
Датчик уровня воды  
Подсветка резервуара



Тихая работа  
Легкий уход за прибором

Модель	D-H35UCF
Мощность	25 Вт (холодный пар)
Номин.интенсивность увлажнения	250 мл/ч
Объем бака	3,5л
Рекомендуемая площадь	Бытовые помещения: до 40 м <sup>2</sup>
Номинальное напряжение	100-240В/50 Гц
Габариты (ШхВхГ)	229x220x252 мм
Вес	1.43 кг
Класс пылевлагозащиты	IP30
Управление	механическое

## УВЛАЖНИТЕЛЬ ВОЗДУХА УЛЬТРАЗВУКОВОЙ

## D-H45UCF

- ✓ Стильный дизайн
- ✓ Регулируемый гигростат
- ✓ Ночная подсветка
- ✓ Емкость для ароматизатора



## ТЕХНИЧЕСКИЕ ХАРАКТЕРИСТИКИ



Теплый/холодный пар  
Сдвоенные вращающиеся распылители  
Датчик уровня воды  
Подсветка резервуара  
Тихая работа



Легкий уход за прибором  
Индикатор уровня влажности  
Таймер, 12 ч

Модель	D-H45UCF
Мощность	30 Вт (без нагрева), 90 Вт (при нагреве)
Номин.интенсивность увлажнения	300/400 мл/ч (без нагрева/при нагреве)
Объем бака	4,5 л
Рекомендуемая площадь	Бытовые помещения: до 50 м <sup>2</sup>
Номинальное напряжение	220-240В/50 Гц
Габариты (ШхВхГ)	195x195x319 мм
Вес	1,89 кг
Класс пылевлагозащиты	IPX0
Управление	электронное



**DANTECH**

Официальный дилер:

**Эксклюзивный дистрибьютор в России**

**ООО «ДАНТЕКС КЛИМАТ»:**

Москва, проспект Андропова, дом 18,  
корпус 5, этаж 14, офис 1401

E-mail: [info@dantexgroup.ru](mailto:info@dantexgroup.ru)

---

[www.dantex.ru](http://www.dantex.ru)  
[www.dantexgroup.ru](http://www.dantexgroup.ru)

