

FQ60BDE



Семейство продуктов	Холодильник
Установка	Отдельностоящий
Категория	4-х дверный
Рекомендуемая ширина	больше 80
Рекомендуемая высота	160 - 200
Полный No-Frost	Полный
Тип охлаждения	Полный No-Frost - 2 контура охлаждения
Разморозка	Автоматическая
Тип петель (шарнира)	Стандартный
EAN-код	8017709337681



Эстетика



Эстетика	Универсальный	Цвет боковин	Белый
Цвет	Белый	Логотип	Накладной
Дизайн	Плоский	Цвет профиля на полках дверцы	Серебристый
Материал	Окрашенный металл	Цвет профиля на выдвижных ящиках	Серебристый
Ручка	Внешняя	Цвет профиля на стеклянных полках	Серебристый
Тип ручки	Фиксированный	Дисплей	LED
Цвет ручек	Серебристый	Расположение дисплея	Внешний, на дверце
Цвет логотипа	Хромированный	Другие цвета	Нержавеющая сталь, Черный
Материал боковин	Сталь		

Характеристики холодильного отделения

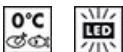

Количество регулируемых полок	2	Тип крышки ящика для овощей и фруктов	Стекло
Количество ящиков для овощей и фруктов	2	Количество ламп подсветки	2
Тип регулируемых полок	Стекло	Зона сохранения свежести	Да
Тип ящика для овощей и фруктов	На скользящих направляющих	Внутренняя подсветка холодильного отделения	Да
Крышка ящика для овощей	Да		

Тип подсветки
холодильного
отделения LED

Дверца холодильного отделения

Количество полок с прозрачной крышкой	2	Количество полок для бутылок	2
Количество регулируемых полок на дверце	2		

Другие характеристики холодильного отделения



Аксессуары	Подставка для яиц	MultiFlow	Да
Natural Plus Blu Light	Да	Конвекция	Да

Характеристики морозильного отделения

Количество ящиков	4	Тип полок	Стекло
Количество полок	2		

Другие характеристики морозильного отделения



Аксессуары	2 формы для льда	Зона быстрой заморозки	Да
------------	------------------	------------------------	----

Другие технические характеристики

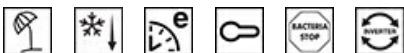

Функции на дисплее	Функция "Отпуск", Быстрая заморозка, Быстрое охлаждение, ECO, Блокировка управления
Кнопка быстрой заморозки	Да
Световая индикация при повышении температуры	Да
Акустический сигнал при открытой дверце	Да
Акустический сигнал при повышении температуры	Да
Антибактериальный уплотнитель	Да
Тип контроля температуры	Электронный
Количество компрессоров	1
Тип хладагента	R600a
Тип компрессора	Инвертор
Вспенивающий агент	Циклопентан

Производительность / Энергопотребление - НОВЫЙ регламент









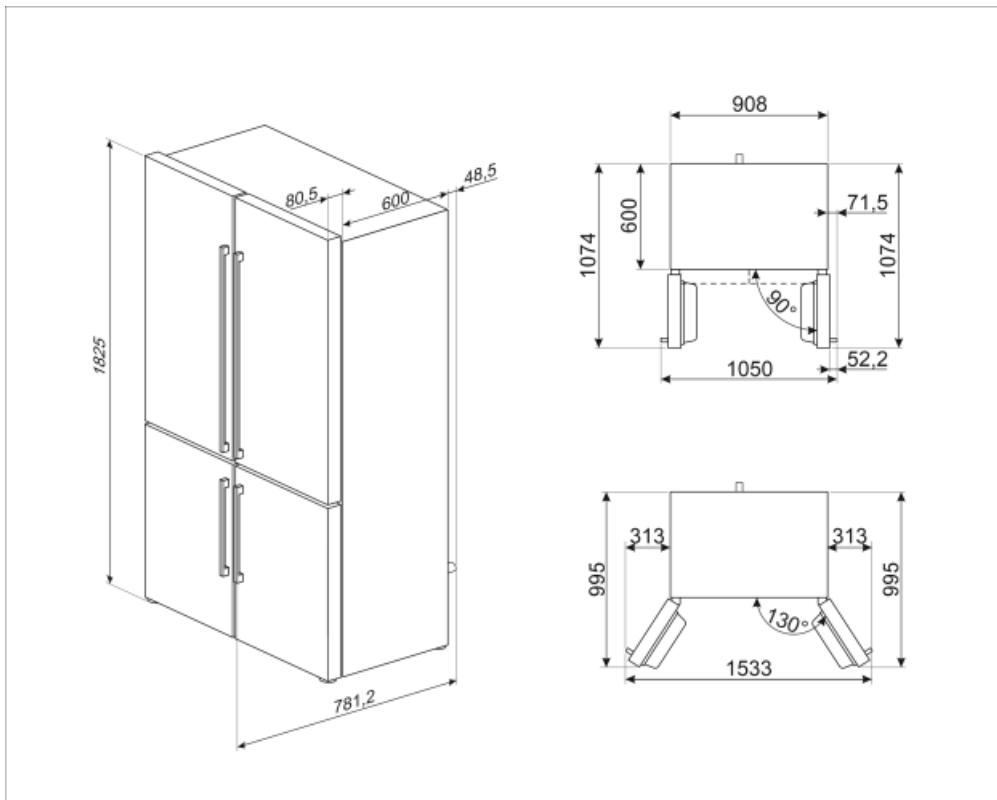







Годовое энергопотребление	406 кВт/год	Эмиссия воздушного акустического шума	37 дБ(А) re 1пВт
Класс энергоэффективности	E	Поддержание температуры при отключении энергии	10 ч
Класс эмиссии воздушного акустического шума	C	4* - Мощность замораживания	4.6 кг/сутки
Полный объем	572 л	4* - Мощность замораживания	4.6 кг/сутки
Сумма объемов морозильников	196 л	Климатический класс	SN, N, ST, T
Сумма объемов холодильного отделения и незамерзающего отделения	376 л	EEL	100 %

Электрическое подключение

Тип электрической вилки	(F;E) Schuko	Напряжение	230 В
Номинальная мощность	200 Вт	Частота тока	50 Гц
Сила тока	0,8 А	Длина электрического кабеля	240 см



Symbols glossary (TT)

	Автоматическое размораживание: работает за счет автоматического оттаивания через равные промежутки времени, что исключает необходимость размораживание прибора в целом.		Антибактериальное покрытие: антибактериальное покрытие для улучшения гигиены
	Блокировка управления: некоторые модели оснащены устройством для блокировки управления, чтобы не было возможности случайно изменить программу/ цикл приготовления, включить или выключить прибор.		Светодиодный дисплей: для отображения выбранных программ, функций и опций, а также времени до конца цикла.
	Экономичный режим: анализирует работу холодильника во время активации и оптимизирует рабочий цикл для снижения энергопотребления.		Класс энергоэффективности E
	Вентилируемый: принудительное распределение холодного воздуха в холодильном отделении, что обеспечивает равномерное распределение температуры внутри холодильника.		Быстрая заморозка: функция быстрого замораживания снижает температуру в камере, если активировать ее за несколько часов до использования.
	Режим Отпуск: режим энергосбережения позволяет отключить холодильник и оставить морозильную камеру в рабочем состоянии.		Светодиодное внутреннее освещение: более энергоэффективный и долговечный способ освещения внутреннего пространства прибора.
	Life Plus 0°C: температура в отсеках Lifeplus поддерживается на уровне 0°C, что позволяет дольше сохранять свежее мясо и рыбу.		Эволюция Smeg в направлении более интеллектуальных и экологичных моделей привела к выбору инверторной технологии, которая значительно снижает энергопотребление.
	Multiflow: дольше сохраняет свежесть продуктов.		Natural Plus Blue Light: уникальная система Natural Plus Blue Light обеспечивает натуральную подсветку, чтобы увеличить время хранения фруктов и овощей.