

SE232TX1



Семейство продуктов

Тип встраивания

Размеры

Тип

EAN-код

Варочная поверхность

Ультранизкий профиль или вровень со столешницей

30 см

Стеклокерамическая варочная панель

8017709312053

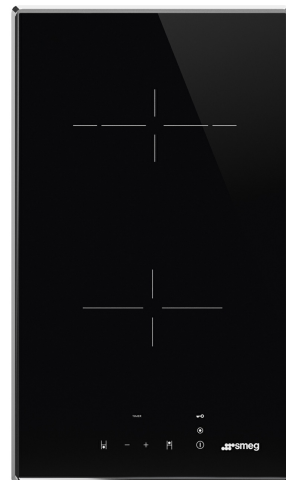

Эстетика



Эстетика

Цвет

Отделка

Материал

Тип стекла

Тип края стекла

Рамка

Цвет рамки

Тип управления

Цвет подсветки

Расположение переключателей

Цвет сериографии

Универсальный

Черный

Стекло

Стекло

Стеклокерамика

Прямой край

Да

Нержавеющая сталь

Digi Touch

Красный

Фронтальное

Серый

Программы/ функции

Количество зон приготовления Hi-Light

2

Главный переключатель вкл./выкл.

Да

Уровни мощности

9

Опции



Стандартный вырез

490x270 мм

Режим Showroom

Да

Блокировка управления

Да

Таймер окончания приготовления	2
Таймер поминутный	1

Технические характеристики



Фронтальная центральная - 1200 кВт - 14,5 см
 Задняя центральная - 1700 кВт - 12,0 - 18,0 см

Автоматическое отключение при перегреве	Да	Индикация остаточного тепла	Да
Автоматическое отключение при проливании	Да		

Электрическое подключение

Номинальная мощность	2900 Вт	Частота тока	50-60 Гц
Сила тока	13 А	Длина электрического кабеля	130 см
Напряжение	220-240 В	Клеммная коробка	3 полюса
Тип электрического кабеля	Однофазное и двухфазное		

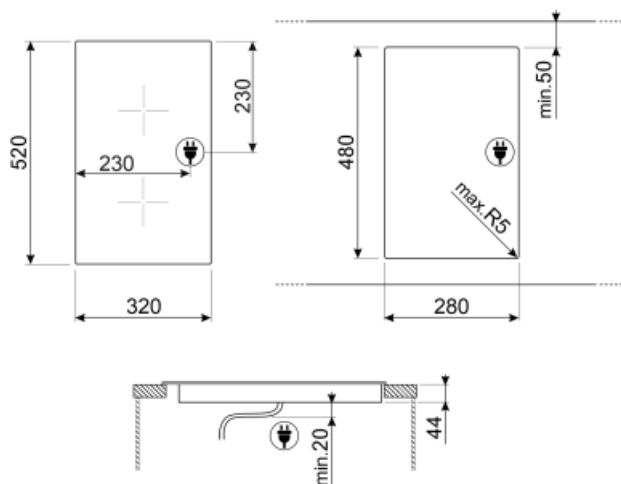







Not included accessories



SCRP

Скребок для индукционных и стеклокерамических варочных панелей, а также теппаняки

Symbols glossary (TT)

- | | | | |
|--|---|---|---|
|  | Блокировка управления: некоторые модели оснащены устройством для блокировки управления, чтобы не было возможности случайно изменить программу/ цикл приготовления, включить или выключить прибор. |  | Сенсорное управление |
|  | Защита от перегрева: система безопасности, которая автоматически отключает варочную панель в случае перегрева блока управления. |  | Стеклокерамика: основание варочной панели изготовлено из стеклокерамики. Нагрев осуществляется нагревательными элементами Hi-Light. |
|  | : специальная защита от перелива отключает варочную панель при переливании жидкости. |  | Индикация остаточного тепла: после выключения стеклокерамической варочной панели индикатор остаточного тепла показывает, какая из зон нагрева все еще остается горячей. Когда температура опускается ниже 60°C, индикатор гаснет. |
|  | Таймер: все стеклокерамические варочные панели с сенсорным управлением имеют таймер, который автоматически завершает приготовление через заданное время. | | |