

BREEON

I feel free

РУКОВОДСТВО ПО ЭКСПЛУАТАЦИИ ГАРАНТИЙНЫЙ ТАЛОН



Электрический мобильный
кондиционер воздуха

серия **Alaska**

Модель

BPC-07TDR

BPC-09TDR

BPC-12TDR

Уважаемый покупатель!

Благодарим вас за удачный выбор и приобретение бытового кондиционера воздуха Breeon. Он прослужит вам долго. Электрический кондиционер воздуха предназначен для охлаждения и осушения воздуха в бытовом помещении. Просим вас внимательно ознакомиться с руководством по эксплуатации перед тем, как вы начнете эксплуатацию изделия.

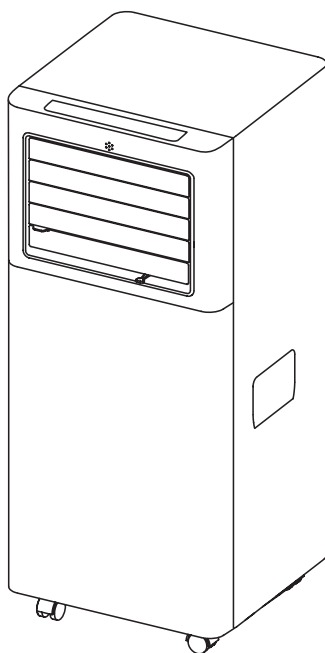

Производитель вправе менять внешний вид прибора и цветовую гамму прибора без специального уведомления.

СОДЕРЖАНИЕ

1. Важная информация.....	5
2. Меры предосторожности	5
3. Технические характеристики	7
4. Описание прибора	8
5. Комплект поставки	9
6. Установка кондиционера	9
7. Управление прибором	12
8. Функции и режимы	14
9. Обслуживание	16
10. Транспортировка и правила утилизации	20
11. Гарантийные обязательства	20
Гарантийный талон	23

ВАЖНАЯ ИНФОРМАЦИЯ

Прибор предназначен для охлаждения воздуха в бытовых помещениях. Производитель оставляет за собой право без предварительного уведомления покупателя вносить изменения в конструкцию, комплектацию или технологию изготовления изделия с целью улучшения его свойств. Если после прочтения руководства у Вас останутся вопросы по работе и эксплуатации прибора, обратитесь к продавцу или в специализированный сервисный центр для получения консультации.

ПРИМЕЧАНИЕ: На изделии присутствует этикетка, на которой указаны все необходимые технические данные и другая полезная информация о приборе. Используйте прибор только по назначению, указанному в данном руководстве.

МЕРЫ ПРЕДОСТОРОЖНОСТИ

1. Данный прибор предназначен только для бытового использования. Не используйте данное устройство для функций, отличных от описанных в данном руководстве по эксплуатации.
2. Не закрывайте вентиляционные отверстия.
3. Убедитесь, что входное и выходное вентиляционное отверстие свободно.
4. Не помещайте посторонние предметы в воздуховыпускные решетки кондиционера. Это очень опасно, т.к. вентилятор вращается с высокой скоростью.
5. Устанавливайте устройство на ровную горизонтальную поверхность во избежание утечки конденсата (воды) и обеспечения безопасной работы прибора.
6. Не устанавливайте напольный кондиционер в следующих местах:
 - в местах воздействия прямых солнечных лучей;
 - вблизи источников открытого пламени;
 - вблизи других работающих нагревательных приборов;
 - в местах, где возможно попадание брызг воды или пара на прибор;
 - в помещениях с повышенной влажностью;
 - вблизи бассейнов, ванн и душевых комнат.
7. Не используйте устройство во взрывоопасной или коррозионной среде. Не храните рядом с кондиционером бензин и другие летучие легковоспламеняющиеся жидкости – это очень опасно!
8. Не подключайте другие электроприборы к той же розетке, в которую подключен мобильный кондиционер – это может привести к поражению электрическим током.

9. Не разбирайте и не модифицируйте прибор или шнур питания, это может привести к поражению электрическим током или возгоранию.
10. Не размещайте шнур питания или прибор вблизи обогревателя, радиатора или другого источника тепла.
11. Всегда выключайте устройство с помощью переключателя на панели управления или пульта дистанционного управления и не запускайте и не останавливайте работу, подключая или отсоединяя шнур питания.
12. Не прикасайтесь к кнопкам на панели управления мокрыми пальцами.
13. Не мойте устройство водой. Вода может попасть внутрь устройства и повредить изоляцию, что может привести к поражению электрическим током. При попадании воды в устройство немедленно отключите его от сети и обратитесь в службу поддержки.
14. Используйте устройство для охлаждения воздуха при температуре окружающей среды от 16°C до 32°C.
15. Периодически очищайте фильтры, для обеспечения эффективной работы устройства. Во время обслуживания, а также при замене деталей и чистке необходимо отключить прибор от электросети.
16. Для обеспечения надежной работы компрессора не наклоняйте кондиционер.
17. Если устройство отключено, повторное включение должно осуществляться не ранее чем через 3,5 минуты, во избежание выхода из строя компрессора.
18. Для работы компрессора необходим ток силой как минимум 5,9А. Во избежание перегрева и риска возникновения пожара, а также повреждения внутренней электрической сети, не включайте устройство в удлинители.
19. Устройство предназначено для охлаждения и осушения воздуха только в домашних условиях и не может применяться в промышленных целях.
20. Во избежание опасности поражения электрическим током, поврежденный силовой шнур должен заменяться только авторизованным сервисным центром изготовителя, квалифицированными специалистами.
21. Перед утилизацией прибора внимательно ознакомьтесь с правилами утилизации конкретно вашей страны и следуйте ее законодательным установкам.
15. Устройство не предназначено для использования лицами (включая детей) с ограниченными физическими, сенсорными или умственными возможностями, обладающими недостаточным опытом и знаниями, если они не находятся под наблюдением и не получили инструкций по использованию устройства от лица, ответственного за их безопасность. Необходимо следить, чтобы дети не играли с устройством.

ТЕХНИЧЕСКИЕ ХАРАКТЕРИСТИКИ

Модель	BPC-07TDR	BPC-09TDR	BPC-12TDR
Выходная мощность (охлаждение), БТЕ (Вт)	7000 (2050)	9000 (2600)	12000 (3200)
Номинальная потребляемая мощность (охлаждение), Вт	780	1000	1320
Номинальная сила тока (охлаждение), А	3,6	4,5	5,8
Параметры электропитания, В/Гц	220-240~/50	220-240~/50	220-240~/50
Расход воздуха, м ³ /ч	260/320	260/320	260/320
Объем бака, л	0,5	0,5	0,5
Производительность по осушению, л/ч	1,5	2,3	2,3
Уровень шума, дБ(А)	50/54	50/54	51/55
Тип фреона	R410A	R410A	R410A
Класс энергоэффективности (охлаждение)	A	A	A
Степень электробезопасности	I class	I class	I class
Диапазон рабочих температур (охлаждение)	16-32 °C	16-32 °C	16-32 °C
Степень влагозащиты	IPX0	IPX0	IPX0
Вес нетто, кг	17,5	18,0	20,8
Вес брутто, кг	20,0	20,5	23,3
Размеры прибора, мм	280x675x290	280x675x290	280x675x290

ПРИМЕЧАНИЕ: Изготовитель оставляет за собой право, без предварительного уведомления покупателей, вносить изменения в конструкцию, комплектацию, технологию изготовления изделия, а также менять его технические характеристики с целью улучшения его потребительских и технических свойств.

ОПИСАНИЕ ПРИБОРА*

1. Панель управления
2. Датчик приема сигнала пульта ДУ
3. Воздушный дефлектор
4. Ручка для перемещения
5. Колесики для перемещения
6. Воздуховыпускная решетка
7. Воздуховыпускная решетка
8. Воздухозаборная решетка
9. Разъем для фиксации электровилки
10. Отверстие для слива конденсата
11. Кабель питания



рис. 1

* – Графическое изображение прибора может отличаться от реального дизайна прибора.

КОМПЛЕКТ ПОСТАВКИ

1. Впускное крепление на шланг, 1 шт.
2. Воздуховодный шланг, 1 шт.
3. Выпускное крепление на шланг, 1 шт.
4. Оконный слайдер под выпускное крепление, 1 шт.
5. Пульт дистанционного управления и батарейки, 1 и 2 шт.

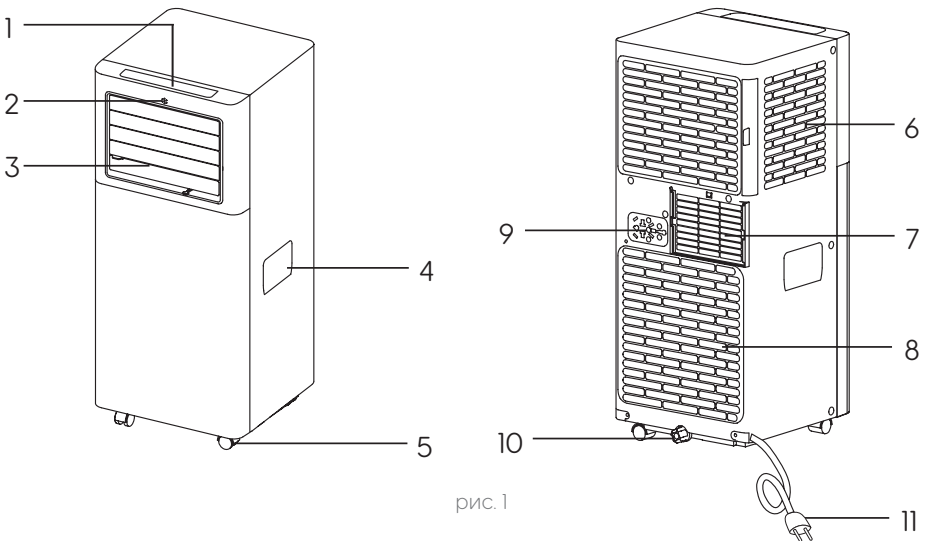
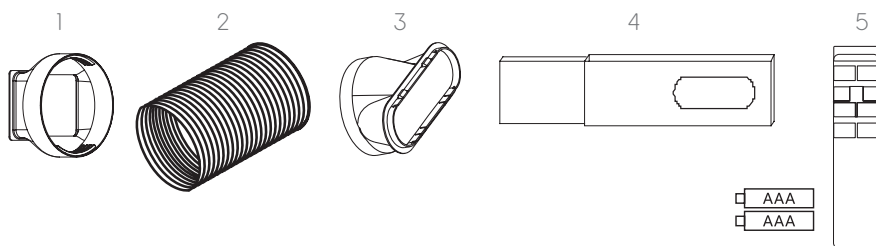

УСТАНОВКА КОНДИЦИОНЕРА

1. Соберите воздуховодный шланг (1), надев впускное (2) и выпускное (3) крепление с каждой из сторон шланга.



рис. 2

2. Установите собранный воздуховодный шланг в воздуховыпускную решетку прибора путем движения сверху-вниз (см. указание стрелки)

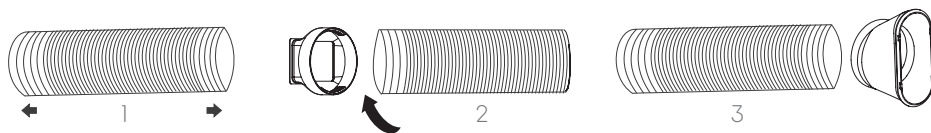

рис. 3

- Установите оконный слайдер на оконную раму, чтобы можно было удобно разместить воздухозаборный шланг. Если оконный слайдер больше чем размер окна, вы можете его обрезать



Примеры расположения установки оконного слайдера:

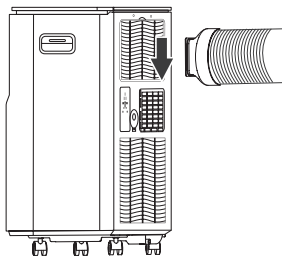

рис. 4



рис. 5



- Способ соединения оконного слайдера указан на рисунке 6.

A – Слайдер без отверстия*, C – Слайдер без отверстия*,
 B – Слайдер под воздуховод, D – Болты для соединения*.

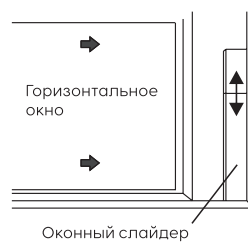
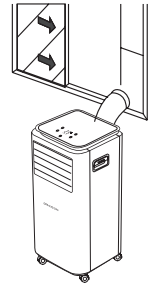
* - Не входит в комплект поставки



рис. 6

- Способ установки оконного слайдера:

- Вставьте панели «B» и «C» в панель «A» под размер оконного пространства.
- При измерении ширины окна убедитесь, что в сборе оконного слайдера нет зазоров при фактическом измерении.
- Зафиксируйте винт «D» в отверстиях в соответствии с той шириной, которая подходит под ваше окно.

Комплект оконных направляющих был разработан для большинства стандартных вертикальных и горизонтальных оконных систем, однако вам может потребоваться изменить некоторые аспекты установки для определенных типов окон. Комплект оконных направляющих можно закрепить винтами.

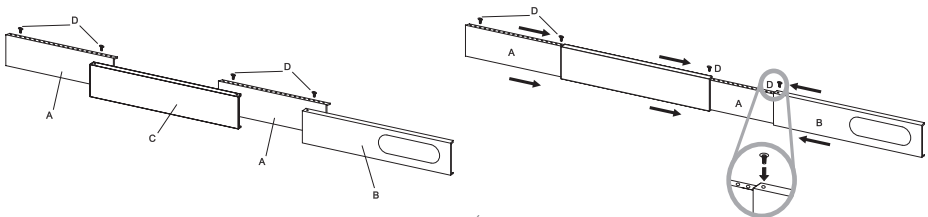
ПРИМЕЧАНИЕ: Если длина оконного проема меньше минимальной длины комплекта оконных слайдеров, отрежьте конец без фиксации настолько сколько нужно, чтобы он поместился в оконном проеме. Обрезать оконный слайдер можно только как указано на рисунке 9.

ВНИМАНИЕ!

- Убедитесь в устойчивости установки прибора на ровной прямой поверхности.
- Проверьте, не пережат или не перетянут ли воздухозаборный шланг, надежно ли он зафиксирован в оконном слайдере.
- Впускные и выпускные воздушные отверстия не должны быть закрыты, так же они должны быть удалены на 45 см минимум от стен.
- Для эффективного охлаждения необходимо:
 - 1) Обеспечить свободное пространство (не менее 45 см) (Рис.7).
 - 2) Установить кондиционер рядом с окном. Отрегулируйте длину шланга, чтобы добраться до окна. При установке вытяжного шланга убедитесь, что шланг не пережат и не перетянут (Рис. 8).



рис. 7



рис. 8

УПРАВЛЕНИЕ ПРИБОРОМ

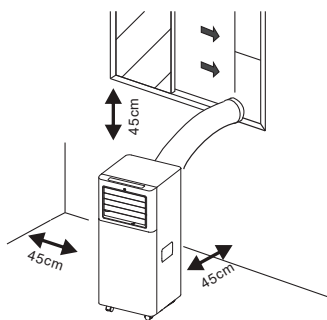
Управление прибором осуществляется с панели управления прибора или с помощью пульта дистанционного управления.

ПАНЕЛЬ УПРАВЛЕНИЯ

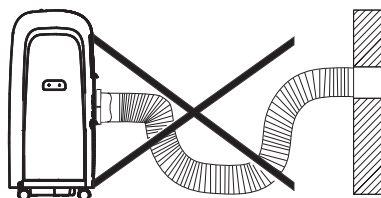

рис. 9

1. Установка таймера
 2. Скорость обдува
 3. Увеличение температуры
 4. Дисплей с индикацией установленной температуры
 5. Уменьшение температуры
 6. Переключение/установка режимов работы
 7. Включение/отключение
- A) Cool – режим работы на охлаждение воздуха
 B) Dry – режим работы на осушение воздуха
 C) Fan – работа в режиме вентиляции воздуха без изменения его температуры
 D) Timer – режим установки таймера

ВНИМАНИЕ! Никогда не выключайте устройство, отсоединяя его от сети. Всегда нажимайте кнопку выключения, затем ожидайте несколько минут, прежде чем отсоединять кабель питания. Это позволяет прибору выполнить цикл проверок для подтверждения работоспособности.

ПУЛЬТ ДИСТАНЦИОННОГО УПРАВЛЕНИЯ

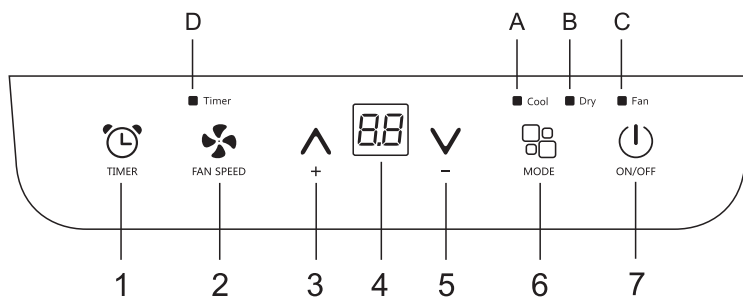









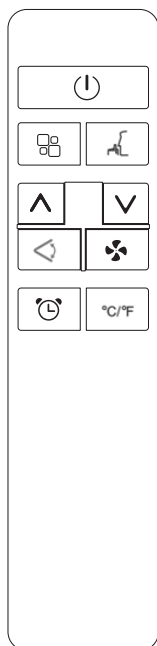

рис. 10

-  Кнопка включения/отключения
-  Повышение температуры
-  Понижение температуры
-  Установка таймера
-  °C/°F Выбор единицы измерения
-  Регулировка скорости обдува
-  Выбор режима работы
-  Регулировка жалюзи
(активность зависит от комплектации прибора)
-  Режим «Sleep»

ЗАМЕНА БАТАРЕЕК В ПДУ

1. Снимите заднюю крышку пульта как показано на рисунке 11.
2. Вставьте две батарейки типа «AAA» (мизинчиковый тип тип, 1,5V) в соответствующий отсек для батареек, соблюдая полярность.
3. Закройте ПДУ крышкой.





рис. 11

ФУНКЦИИ И РЕЖИМЫ

ВКЛЮЧЕНИЕ И ОТКЛЮЧЕНИЕ ПРИБОРА

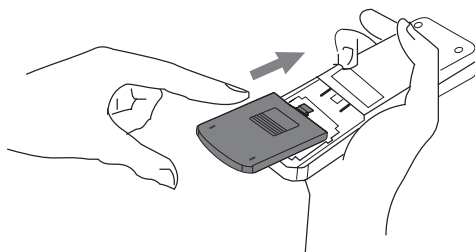
Включение и отключение прибора происходит с помощью кнопки «On/Off» на ПДУ и «» на панели управления прибора. Перед включением убедитесь в том, что прибор корректно настроен и подключен, а так же исправен. Ни в коем случае не отключайте прибор путем отсоединения шнура питания из электросети, это может повлечь за собой повреждение оборудования.

РЕЖИМЫ «ОХЛАЖДЕНИЕ / ОСУШЕНИЕ / ВЕНТИЛЯЦИЯ»

Переключение режимов работы прибора осуществляется с помощью кнопки «MODE» на ПДУ и на панели управления. Данная кнопка позволяет выбрать один из режимов работы путем многократного нажатия на нее. Режим «охлаждение» следует использовать, если в помещении требуется понизить уровень температуры. Режим «осушение» позволяет понизить общий уровень влажности, а режим «вентиляция» предназначен для вентилирования помещения без изменения температуры (при активации этого режима на дисплее загорятся специальные символы).

КНОПКИ « / »

Данные кнопки осуществляют регулировку температуры в диапазоне от 16°C до 32°C. Выберите нужный режим, а также оптимальную температуру работы кондиционера. Самой оптимальной температурой помещения для человека является диапазон от 24°C до 27°C.

ФУНКЦИЯ «TIMER»

Данная функция отвечает за отложенное включение или выключение устройства через установленное количество времени.

Установка таймера на включение

1. Включите кондиционер, выберите нужные настройки режима, температуры, скорости работы. После установки желаемых настроек выключите прибор.
2. Нажмите кнопку таймера «TIMER», с помощью этой же кнопки выберите через сколько часов от текущего времени прибор должен включиться. Диапазон выбора составляет от 0 до 24 часов.
3. После выбора нужного количества времени, требуется подождать 5 секунд, далее загорится индикатор «TIMER».
4. Если вы хотите отменить функцию таймера, включите прибор и нажмите «TIMER».

Установка таймер на выключение

1. Включите прибор и выберите нужные настройки режима, скорости вентилятора и температуры.
2. Включите функцию «TIMER» путем нажатия кнопки «TIMER». В диапазоне от 0 до 24 часов выберите нужное количество времени, через которое прибор должен выключиться.
3. После выбора желаемого времени, требуется подождать 5 секунд, после этого функция таймера будет запущена, на панели управления загорится индикатор «TIMER».
4. Если вы хотите отменить функцию таймера нажмите «TIMER».

РЕЖИМ СНА

Режим сна преимущественно предназначен для ночного времени суток. При активации данной функции, яркость дисплея снижается до минимума, звуковые сигналы отключаются, а так же скорость работы вентилятора снижается до минимума. Перед активацией данного режима с помощью кнопки «SLEEP» на ПДУ, выберите нужный режим работы, а так же требуемую температуру воздуха.

В режиме работы на охлаждение выбранная температура будет повышаться на 1С в час в течение 2-х часов. Новая температура будет поддерживаться в течение следующих 6-ти часов. Затем режим «Sleep» отключится.

Режим «Sleep» можно отключить в любое время во время работы, нажав на пульте ДУ кнопку «Sleep», «Режим» или «Скорость вращения вентилятора».

В режиме работы на осушение функция «Sleep» также доступна.

ФУНКЦИЯ «SWING»

Вы можете вручную направить выходящий поток воздуха с помощью регулирования вертикальных (B) и горизонтальных (A) дефлекторов, изображенных на рисунке 12. Для обеспечения оптимальной эффективности охлаждения рекомендуется устанавливать горизонтальный дефлектор вниз, а вертикальный - в крайнее левое положение.



рис. 12

СОВЕТЫ ПО ЭФФЕКТИВНОМУ ИСПОЛЬЗОВАНИЮ

Чтобы правильно и эффективно использовать мобильный кондиционер воздуха, советуем вам соблюдать следующие рекомендации:

1. Закройте окна и двери в помещении с кондиционером (рис. 13). При установке прибора на длительный период времени, следует оставить входную дверь слегка приоткрытой (на 1 см), чтобы обеспечить правильную воздушную вентиляцию.
2. Защитите помещение от прямого воздействия солнца, частично закрыв шторы и/или жалюзи, чтобы исключить лишние теплопотери при работе прибора (рис. 14).
3. Никогда не кладите на прибор посторонние предметы, не перекрывайте вход или выход воздуха из прибора. Снижение расхода воздуха приведет к снижению производительности и может привести к повреждению кондиционера (рис. 15).
4. При охлаждении отключите ненужные источники тепла для более эффективной работы прибора.
5. Никогда не используйте прибор на открытом воздухе, это не приведет ни к каким температурным изменениям.
6. Убедитесь, что прибор стоит на ровной поверхности. При необходимости подоприте передние и/или задние колеса прибора.

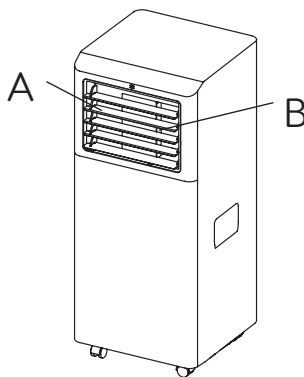

рис. 13



рис. 14

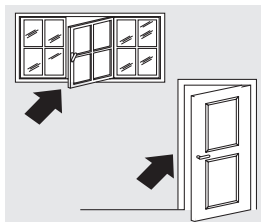

рис. 15

ОБСЛУЖИВАНИЕ

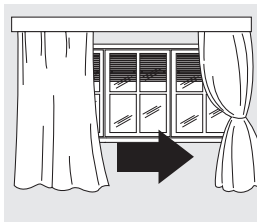
ВНИМАНИЕ!

Перед очисткой прибора отключите его от электросети.

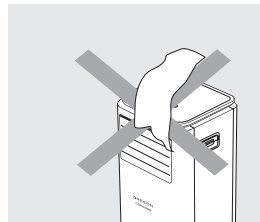
1. При чистке кондиционера не пользуйтесь бензином, растворителями и другими химически активными средствами.
2. Во избежание поражения электрическим током и повреждения электрических компонентов не лейте на кондиционер воду из крана или шланга.
3. Не эксплуатируйте кондиционер при поврежденном кабеле электропитания. По вопросу замены поврежденного кабеля обращайтесь в авторизованный сервисный центр.

ВОЗДУШНЫЙ ФИЛЬТР

Засорение воздушного фильтра частицами пыли снижает эффективность работы кондиционера, поэтому проводите чистку фильтра не реже одного раза в две недели.

ИЗВЛЕЧЕНИЕ/УСТАНОВКА ФИЛЬТРА

Извлеките воздушный фильтр в направлении, указанном стрелкой. Легко подтолкните, а затем вытащите фильтр из устройства для очистки. Установка фильтра производится в обратном порядке.



рис. 16

ЧИСТКА ФИЛЬТРА

Сначала аккуратно почистите фильтры с помощью пылесоса. Затем опустите фильтр в теплую воду (с температурой около 40°C) с мягким моющим средством, промойте его и просушите, не подвергая воздействию с солнечных лучей.

ВОЗДУХОЗАБОРНЫЕ ОТВЕРСТИЯ (ТЕПЛООБМЕННИКИ)

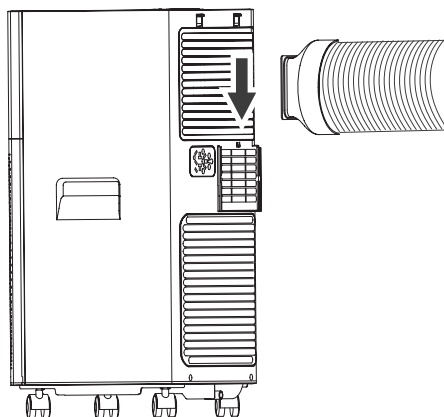
Для очистки пользуйтесь пылесосом.

КОРПУС

Протрите поверхность влажной тканью и просушите мягкой сухой тканью.

УДАЛЕНИЕ КОНДЕНСАТА

При наличии избыточного количества конденсата внутри устройства, прибор перестает работать и показывает «FT», что означает «полный бак». Это указывает на то, что конденсат воды необходимо слить с помощью следующих процедур:

Слив вручную (Рис. 17)

1. Отключите устройство от источника питания.
2. Поместите какой-либо поддон под нижнюю сливную пробку.
3. Снимите нижнюю сливную пробку.
4. Вода стечет и соберется в поддон.
5. После слива воды плотно установите обратно нижнюю сливную пробку.
6. Включите устройство.



Непрерывный слив (рис. 18)

1. Отсоедините устройство от источника питания.
2. Снимите сливную пробку. Во время выполнения этой операции некоторые остатки воды могут пролиться, поэтому, пожалуйста, разместите снизу любой поддон для сбора воды.
3. Подсоедините сливной шланг 1/2» или 12,7 мм диаметром.
4. Воду можно непрерывно сливать через шланг в напольный слив или ведро.
5. Включите устройство.

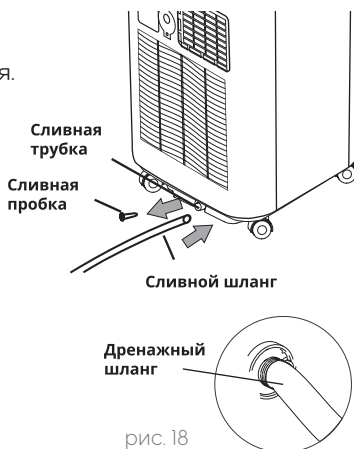

ВНИМАНИЕ!

Пожалуйста, убедитесь, что высота сливного шланга расположена не выше высоты сливного отверстия, иначе резервуар для воды не будет опустошаться. (Рис. 19 и 20)



рис. 19



рис. 20

Непрерывный слив из верхнего дренажа

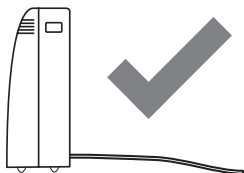
Когда прибор работает в режиме осушения, вы можете выбрать путь ниже к дренажу.

1. Отсоедините устройство от источника питания.
2. Снимите сливную пробку. Во время выполнения этой операции некоторые остатки воды могут пролиться, поэтому, пожалуйста, подставьте любой поддон для сбора воды.
3. Подсоедините сливной шланг 1/2» или 12,7 мм диаметром.
4. Воду можно непрерывно сливать через шланг в напольный слив или ведро.
5. Включите устройство.

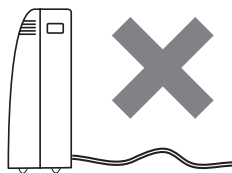
Когда прибор работает в режиме осушения, вы можете выбрать путь ниже к дренажу.

1. Отсоедините устройство от источника питания.
2. Снимите сливную пробку. Во время выполнения этой операции некоторые остатки воды могут пролиться, поэтому, пожалуйста, подставьте любой поддон для сбора воды.
3. Подсоедините сливной шланг 1/2» или 12,7 мм диаметром.
4. Воду можно непрерывно сливать через шланг в напольный слив или ведро.
5. Включите устройство.

ВНИМАНИЕ!

Пожалуйста, убедитесь, что высота сливного шланга расположена не выше высоты сливного отверстия, иначе резервуар для воды не будет опустошаться. (Рис. 21 и 22)



рис. 21



рис. 22

УВАЖАЕМЫЕ ПОКУПАТЕЛИ!

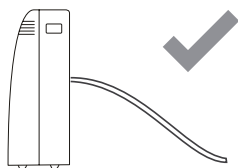
В случае возникновения вопросов или проблем, связанных с продукцией ТМ BREEON и ее сервисным обслуживанием, просим вас обращаться к продавцу, к региональному представителю изготовителя в России или в региональный авторизованный сервисный центр BREEON. Мы сможем помочь вам квалифицированно и в кратчайшие сроки. Так же информация по сервис центрам находится на сайте: www.breeon.ru

ТРАНСПОРТИРОВКА И ПРАВИЛА УТИЛИЗАЦИИ

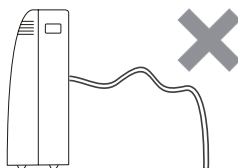
ТРАНСПОРТИРОВКА И ХРАНЕНИЕ

Кондиционер воздуха необходимо хранить в упаковке изготовителя или аналогичной упаковке из плотного картона, в полностью закрытом состоянии. Хранение допускается только в закрытом помещении при температуре от +4 до +40 С и относительной влажности не выше 85%.

Хранение и транспортировку необходимо осуществлять в соответствии с манипуляционными знаками, указанными на заводской упаковке.

ПРАВИЛА УТИЛИЗАЦИИ

Данный товар содержит специальную маркировку, обозначающую запрет на утилизацию вместе с бытовыми отходами. Чтобы предотвратить возможный вред окружающей среде или здоровью человека от неконтролируемой утилизации отходов, утилизируйте их ответственно, способствуя устойчивому повторному использованию материальных ресурсов. Чтобы утилизировать устройство, эксплуатация которого завершена, пожалуйста, воспользуйтесь системами возврата и сбора отходов или обратитесь к продавцу, у которого было приобретено устройство для экологически безопасной утилизации.

ГАРАНТИЙНЫЕ ОБЯЗАТЕЛЬСТВА

ДОРОГОЙ ПОКУПАТЕЛЬ!

BREEON, в лице головного производства и его Российского представителя выражает вам огромную признательность за ваш выбор. Мы сделали все возможное, чтобы данное изделие удовлетворяло вашим запросам, приносило радость и уют в ваш дом, а качество соответствовало лучшим мировым образцам.

BREEON устанавливает официальный срок службы на изделие 10 лет, при условии соблюдения правил эксплуатации.

Во избежании недоразумений, убедительно просим вас, внимательно изучить руководство по эксплуатации изделия и условия гарантийного обязательства, проверить правильность заполнения гарантийного талона. Гарантийный талон действителен только при наличии четко и правильно указанных: модели, даты покупки, четких печатей фирмы, продавца и подписи покупателя.

Модель должна соответствовать указанной в гарантийном талоне. При нарушении этих условий, а так же в случае, когда данные, указанные в гарантийном талоне, изменены или стерты, талон признается недействительным.

Данным талоном **BREEON** подтверждает принятие на себя обязательств по удов-

летворению законных требований потребителей, в случае обнаружения недостатков изделия. Однако **BREEON** оставляет за собой право отказать в гарантийном сервисном обслуживании изделия в случае несоблюдения изложенных условий, указанных на оборотной стороне гарантийного талона.

Настоящие гарантийные обязательства выдаются изготовителем (**BREEON**) в дополнение к конституционным, гражданским и иным правам потребителей и ни в коей мере их не ограничивают.

УСЛОВИЯ ГАРАНТИЙНЫХ ОБЯЗАТЕЛЬСТВ.

Гарантийный талон ТМ **BREEON** дает право на устранение доказанных заводских дефектов приобретенного изделия в течение гарантийного срока, покрывая полную стоимость запасных частей и работ по ремонту изделия.

Гарантийные обязательства распространяются на производственные дефекты, возникшие по вине изготовителя.

Транспортные расходы и услуги по демонтажу и установке изделия оплачиваются непосредственно потребителем. Гарантийный срок исчисляется со дня продажи изделия, который указан в гарантийном талоне и чеке покупки. При отсутствии в гарантийном талоне и/или чеке даты продажи гарантийный срок исчисляется с момента изготовления изделия.

Просим Вас хранить гарантийный талон и чек на покупку в течение всего гарантийного срока. При покупке изделия требуйте проверку его комплектности и отсутствия механических повреждений, а так же полного правильного и четкого заполнения данного гарантийного талона в Вашем присутствии. Претензии по некомплектности и выявленным механическим повреждениям после продажи не принимаются. Для гарантийного ремонта предъявляйте гарантийный талон вместе с чеком покупки с указанной датой покупки.

Вы можете воспользоваться услугами любых других квалифицированных специалистов, однако, в случае, если изделие вышло из строя вследствие неправильной установки и подключения, Вы теряете право на бесплатное гарантийное обслуживание.

ИНФОРМАЦИЯ О СЕРТИФИКАЦИИ

Изделие соответствует директиве ЕЕС 89/336, касающейся электромагнитного оборудования.

Гарантируется безотказная работа изделия в соответствии со сроками, указанными в гарантийных обязательствах.

Обязательно ознакомьтесь с условиями гарантии и требуйте от продавца правильного и четкого заполнения гарантийного талона.

При отсутствии копии документа соответствия в комплекте поставки, спрашивайте копию у продавца.

ИЗГОТОВИТЕЛЬ*:

ТСЛ ДЕЛОНГИ ХОУМ ЭПЛИАНС (ЖОНГШАНЬ) КО, ЛТД, Китай, Шенгуй Норф Индустриал Дистрикт, Нантоу, Жонгшань, Гуандон, Китай, 528427
Произведено в Китае.

ИМПОРТЕР*:

ООО «К-Трейд», РФ, 125284, г. Москва, ш. Хорошёвское, д. 32а, этаж 3, помещ. Va, ч. каб. 7, оф. 317.

Тел./факс. +7 (499) 281-62-00

Серийный номер изделия: указан в составе кода на этикетке с маркировкой «ID LINE», расположенной на изделии и/или упаковке изделия. Также может быть указан на той же этикетке отдельно как «Серийный номер» и/или «Serial number».

Сервисные центры Изготовителя указаны в гарантийном талоне. При отсутствии в гарантийном талоне списка сервисных центров считать таковыми уполномоченное изготовителем лицо, а также сервисные центры, заявленные на сайте Изготовителя **www.breeon.ru**.

* Данные могут быть изменены в связи со сменой изготовителя, продавца, уполномоченного лица, производственного филиала, импортера в РФ и/или страны ЕТС. Актуальная информация указывается на дополнительной наклейке, размещенной на упаковке изделия.

НОРМАТИВНЫЕ ДОКУМЕНТЫ

Товар (прибор, изделие) соответствует требованиям:

ТР ТС 004/2011 «О безопасности низковольтного оборудования», утвержден Решением Комиссии Таможенного союза № 768 от 16 августа 2011 года

ТР ТС 020/2011 «Электромагнитная совместимость технических средств», утвержден Решением Комиссии Таможенного союза № 879 от 9 декабря 2011 года. ТР ТС 037/2016 «Об ограничении применения опасных веществ в изделиях электротехники и радиоэлектроники» утвержден Решением Совета Евразийской экономической комиссии от 18 октября 2016 года.

Информацию о сертификате соответствия спрашивайте у продавца.

ГАРАНТИЙНЫЙ ТАЛОН

Гарантийные обязательства **TM Breeon**, предоставляемые сервисными центрами изготовителя, распространяются только на изделия, предназначенные **TM Breeon** для поставок и реализации на территории России, приобретенные на этой же территории и прошедшие сертификацию на соответствие ГОСТам и стандартам страны, где предоставляется гарантийное обслуживание. Изготовитель несет гарантийные обязательства в течение **36 месяцев** с даты первоначальной покупки (при отсутствии нарушений настоящих Условий) на всю продукцию **TM Breeon**.

Досрочное прекращение гарантийного обслуживания

- Все условия гарантии регулируются Законодательством страны представления и Законом о защите прав потребителей, в частности, отказ в бесплатном гарантийном обслуживании может быть вызван:
- Нарушением при оформлении гарантийного талона при продаже изделия;
- Отсутствием товарного или кассового чека о продаже изделия;
- Наличием следов механических повреждений, возникших после передачи изделия потребителю;
- Наличием повреждений, вызванных несоответствием стандартам параметров питающих сетей и других подобных внешних факторов, а также вызванных использованием нестандартных и/или некачественных принадлежностей, запасных частей, элементов и т.д.;
- Нарушением инструкции/руководства по эксплуатации данного изделия;
- Наличием следов несанкционированного вскрытия и/или ремонта изделия (за исключением случаев, предусмотренных руководством по эксплуатации).

Гарантийные обязательства не распространяются на перечисленные ниже принадлежности, изделия, если их замена не связана с разборкой самого изделия:

- на электрические кабели питания, штепсельные вилки;
- монтажные приспособления, инструмент и документацию, прилагаемую к изделию.

Изготовитель не несет гарантийных обязательств за изделие в следующих случаях:

- если изделие, предназначенное для личных (бытовых, семейных) нужд, использовалось для осуществления предпринимательской деятельности, а также в иных целях, не соответствующих его прямому назначению;
- если на изделии отсутствует маркировочная табличка изготовителя;
- если на изделии имеются следы несанкционированного вскрытия и попыток неквалифицированного ремонта;
- если дефект вызван изменением конструкции или электрической схемы изделия, не предусмотренными изготовителем;

- если обнаружены повреждения, вызванные попаданием внутрь изделия посторонних предметов, веществ, жидкостей, насекомых, большого количества пыли;
- если дефект вызван действием непреодолимых сил, несчастными случаями, умышленными или неосторожными действиями потребителя или третьих лиц.

Дата изготовления данной серии:

См. на приборе

для сервисных центров

Заполнить при продаже в присутствии покупателя

Изделие :

Модель :

Серийный номер :

Дата продажи : «.....» 20____года

«Проверил и продал» :

Адрес продавца :

<input type="checkbox"/>	<input type="checkbox"/>	<input type="checkbox"/>	<input type="checkbox"/>	<input type="checkbox"/>	<input type="checkbox"/>	<input type="checkbox"/>	<input type="checkbox"/>	<input type="checkbox"/>	<input type="checkbox"/>	<input type="checkbox"/>	<input type="checkbox"/>	<input type="checkbox"/>
--------------------------	--------------------------	--------------------------	--------------------------	--------------------------	--------------------------	--------------------------	--------------------------	--------------------------	--------------------------	--------------------------	--------------------------	--------------------------



**Исправленное изделие в полном комплекте с руководством по эксплуатации получил.
С условиями гарантии ознакомлен и согласен**

.....
Для сервисных центров

1

ОТРЫВНОЙ ТАЛОН

с/н.....

Модель.....

Дата продажи.....

.....

2

ОТРЫВНОЙ ТАЛОН

с/н.....

Модель.....

Дата продажи.....

.....

3

ОТРЫВНОЙ ТАЛОН

с/н.....

Модель.....

Дата продажи.....

.....

4

ОТРЫВНОЙ ТАЛОН

с/н.....

Модель.....

Дата продажи.....

.....

5

ОТРЫВНОЙ ТАЛОН

с/н.....

Модель.....

Дата продажи.....

.....

6

ОТРЫВНОЙ ТАЛОН

с/н.....

Модель.....

Дата продажи.....

.....

7

ОТРЫВНОЙ ТАЛОН

с/н.....

Модель.....

Дата продажи.....

.....

8

ОТРЫВНОЙ ТАЛОН

с/н.....

Модель.....

Дата продажи.....

.....



breeon.ru

Генеральный дистрибьютор торговой марки
Breeon на территории России
и стран СНГ ООО «К-Трейд»

www.ktrade.ru

+7 499 281-62-00

