

WM3T84RU

EAN-код	8017709336738
Семейство продуктов	Стиральная машина
Коммерческая ширина	60 см
Коммерческая глубина	Стандартная емкость
Установка	Отдельностоящая
Тип загрузки	Фронтальное



Программы/ функции

Управление
Индикация программ
Количество программ
Программы

Электронный
Русский
15

 Гипоаллергенная

Цветные вещи

 Хлопок

 Хлопок 20°C



Хлопок с предварительной стиркой

Eco 40-60

 джинсы/ темная одежда



Шерсть



Ручная стирка

Верхняя одежда

Одеяла



Быстрая 15 мин

Экспресс 60'



Полоскание



Слив и отжим

Температура стирки

Холодный

20°C

30°C

40°C

60°C

90°C

Специальные программы

Верхняя одежда



Гипоаллергенная



Шерсть



Ручная стирка



Быстрая 15 минут

Дисплей

Индикация оставшегося времени

Отсрочка старта

Тип дисплея



Кнопки/опции

Save+ / Express

Опции

Тип загрязнения

Уровень загрязнения



Отсрочка включения

Скорость отжима

Температура

Технические характеристики



Эффективное энергопотребление

На 20% меньше, чем класс A+++

Тип мотора

Инверторный/ бесщеточный

Электронное управление

Да

Переключатель выбора программ

Да

Регулировка скорости отжима на дисплее/ LED

Без отжима/ 400/ 800/ 1000/ 1200/ 1400

регулировка температуры

Да

Бак из полипропилена

Да

Барабан

Нержавеющая сталь

Объем барабана

55 л

Диаметр дверцы

33 см

Угол открывания дверцы

160°

Автоматическая регуляция загрузки

Да

Система пеноподавления

Да

Автобалансировка загруженного белья

Автоматический

Легкий доступ к фильтру

Да

блокировка управления

Блокировка управления

Acquastop

Шланг Acquastop

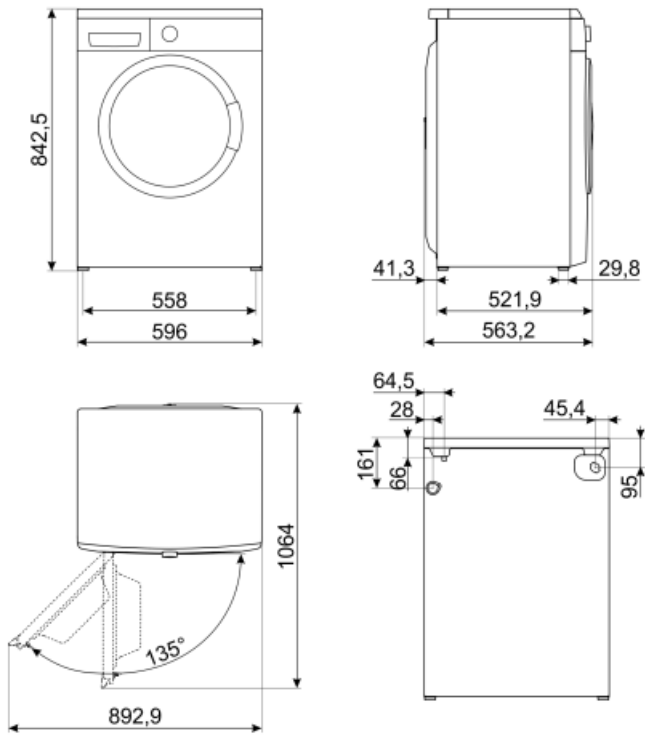



Not included accessories

KITPLV2

Удлинительный шланг для посудомоечных и стиральных машин: длина 2 м.



Symbols glossary (TT)

 <p>A+++ (A-20%): класс энергоэффективности продукта, измеряемый от A +++ до D/G в зависимости от семейства продуктов.</p>	 <p>A+++: класс энергоэффективности A+ помогает сэкономить до 30% энергии по сравнению с классом A. Гарантируется максимальная производительность при минимальном потреблении.</p>
 <p>Acquastop: некоторые посудомоечные машины Smeg оснащены простым датчиком Acquastop: поплавков в нижней части, который необходим для предотвращения случайной утечки воды внутрь устройства.</p>	 <p>Переменная загрузка: во всех моделях стиральных машин присутствует система переменной загрузки, согласно которой машина автоматически меняет цикл стирки и время работы в зависимости от количества и типа загружаемого белья, что позволяет значительно экономить воду и энергию, мощность, до 30% по сравнению с версиями с фиксированной нагрузкой.</p>
 <p>Автобалансировка загрузки: обеспечивает идеальное распределение белья в барабане. В случае, если обнаружен дисбаланс, скорость вращения начинает регулироваться таким образом, чтобы равномерно перераспределять белье в барабане и, таким образом, уменьшать вибрацию.</p>	 <p>Блокировка управления: некоторые модели оснащены устройством для блокировки управления, чтобы не было возможности случайно изменить программу/ цикл приготовления, включить или выключить прибор.</p>
 <p>Таймер отсрочки: можно настроить для запуска программы в удобное время или для использования в периоды непииковой нагрузки.</p>	 <p>Светодиодный дисплей: для отображения выбранных программ, функций и опций, а также времени до конца цикла.</p>
 <p>33 см: большой загрузочный люк диаметром 30-32-33 см делает загрузку и выгрузку белья проще и быстрее при максимальной простоте использования.</p>	 <p>Эта опция указывает, когда необходима периодическая чистка фильтров, чтобы избежать ошибок и, таким образом, гарантировать безупречное функционирование сушки с течением времени. Удобное расположение фильтров делает обслуживание быстрым и чрезвычайно простым.</p>
 <p>Эволюция Smeg в направлении более интеллектуальных и экологических моделей привела к выбору инверторной технологии, которая значительно снижает энергопотребление.</p>	 <p>Гипоаллергенная: противоаллергическая программа с особым вниманием к полному удалению остатков моющего средства.</p>
 <p>Для слегка загрязненных тканей из хлопка и льна</p>	 <p>Хлопок: для загрязненных тканей из хлопка.</p>
 <p>Предварительная стирка хлопка</p>	 <p>Слив воды из машины.</p>
 <p>Ручная стирка: эта специальная программа для деликатных тканей использует более медленное вращение барабана, чтобы обеспечить максимальный уход за одеждой.</p>	 <p>Сверхбыстрая 15 мин: программа, предназначенная для быстрой стирки небольшого количества белья, идеально подходит для стирки слабозагрязненных вещей.</p>



Дополнительное полоскание: можно добавить к выбранной программе, когда требуется более тщательная очистка специальных тканей.



Барабан вмещает до 8 кг сухого белья.



Шерсть: в этой программе для шерсти или деликатных тканей используется более медленное вращение барабана, чтобы обеспечить максимальный уход за одеждой.



Джинсы / темные вещи: специальный цикл, разработанный для стирки джинсов или темных вещей. Программа позволяет стирать одежду, сохраняя цвета и минимизируя складки благодаря минимальному механическому воздействию и низким температурам.