

FQ60XE



Семейство продуктов	Холодильник
Установка	Отдельностоящий
Категория	4-х дверный
Рекомендуемая ширина	больше 80
Рекомендуемая высота	160 - 200
Полный No-Frost	Полный
Тип охлаждения	Полный No-Frost - 2 контура охлаждения
Разморозка	Автоматическая
Тип петель (шарнира)	Стандартный
EAN-код	8017709337667



Эстетика



Эстетика	Универсальный	Цвет логотипа	Хромированный
Цвет	Эффект нержавеющей стали	Материал боковин	Сталь
Отделка	Обработка против отпечатков пальцев	Цвет боковин	Серебристый
Дизайн	Плоский	Логотип	Накладной
Материал	Эффект нержавеющей стали	Цвет профиля на полках дверцы	Серебристый
Тип нерж. стали двери	Обработка против отпечатков пальцев	Цвет профиля на выдвижных ящиках	Серебристый
Ручка	Внешняя	Цвет профиля на стеклянных полках	Серебристый
Тип ручки	Фиксированный	Дисплей	LED
Цвет ручек	Нержавеющая сталь	Расположение дисплея	Интерьер (сверху)

Характеристики холодильного отделения



Количество регулируемых полок	2	Тип крышки ящика для овощей и фруктов	Стекло
Количество ящиков для овощей и фруктов	2	Количество ламп подсветки	2
Тип регулируемых полок	Стекло	Зона сохранения свежести	Да
Тип ящика для овощей и фруктов	На скользящих направляющих	Внутренняя подсветка холодильного отделения	Да

Крышка ящика для овощей	Да	Тип подсветки холодильного отделения	LED
-------------------------	----	--------------------------------------	-----

Дверца холодильного отделения

Количество полок с прозрачной крышкой	2	Количество полок для бутылок	2
Количество регулируемых полок на дверце	2		

Другие характеристики холодильного отделения



Аксессуары	2 слайдера, Подставка для яиц	Конвекция	Да
Natural Plus Blu Light	Да	Антибактериальный фильтр	Да
MultiFlow	Да		

Характеристики морозильного отделения

Количество ящиков	3	Тип полок	Стекло
Количество полок	2		

Другие характеристики морозильного отделения



Зона быстрой заморозки	Да
------------------------	----

Другие технические характеристики



Функции на дисплее	Функция "Отпуск", Быстрая заморозка, Быстрое охлаждение, ECO, Блокировка управления
Акустический сигнал при открытой дверце	Да
Тип контроля температуры	Электронный
Количество компрессоров	1
Тип хладагента	R600a
Тип компрессора	Инвертор
Вспенивающий агент	Циклопентан

Производительность / Энергопотребление - НОВЫЙ регламент









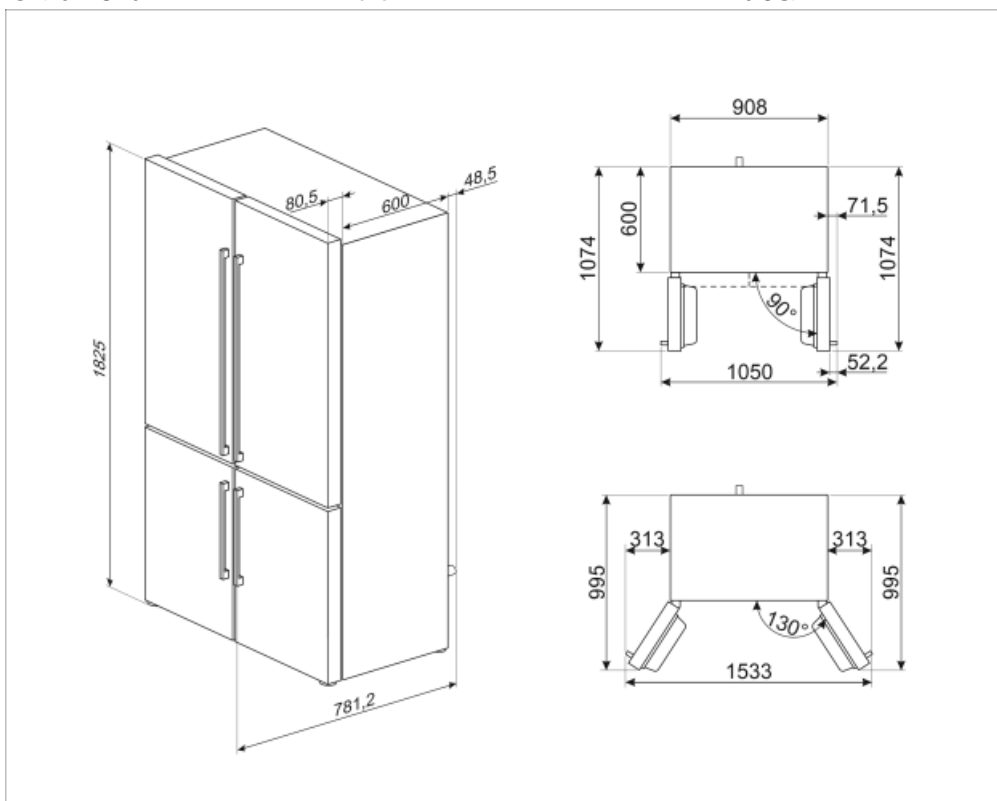



Годовое энергопотребление	338 кВт/год	Эмиссия воздушного акустического шума	37 дБ(А) re 1пВт
Класс энергоэффективности	E	Поддержание температуры при отключении энергии	10 ч
Класс эмиссии воздушного акустического шума	C	4* - Мощность замораживания	4.6 кг/сутки
Полный объем	541 л	4* - Мощность замораживания	4.6 кг/сутки
Сумма объемов морозильников	165 л	Климатический класс	SN, N, ST, T
Сумма объемов холодильного отделения и незамерзающего отделения	376 л	EEl	100 %
Полный объем	626 л		

Электрическое подключение

Тип электрической вилки	(F;E) Schuko	Напряжение	220-240 В
Номинальная мощность	200 Вт	Частота тока	50 Гц
Сила тока	0.8 А	Длина электрического кабеля	240 см



Symbols glossary (ТТ)

	Автоматическое размораживание: работает за счет автоматического оттаивания через равные промежутки времени, что исключает необходимость размораживание прибора в целом.		Блокировка управления: некоторые модели оснащены устройством для блокировки управления, чтобы не было возможности случайно изменить программу/ цикл приготовления, включить или выключить прибор.
	Светодиодный дисплей: для отображения выбранных программ, функций и опций, а также времени до конца цикла.		Экономичный режим: анализирует работу холодильника во время активации и оптимизирует рабочий цикл для снижения энергопотребления.
	Вентилируемый: принудительное распределение холодного воздуха в холодильном отделении, что обеспечивает равномерное распределение температуры внутри холодильника.		Быстрая заморозка: функция быстрого замораживания снижает температуру в камере, если активировать ее за несколько часов до использования.
	Нержавеющая сталь с защитой от отпечатков пальцев: защита от отпечатков пальцев сохраняет внешний вид нержавеющей стали.		Режим Отпуск: режим энергосбережения позволяет отключить холодильник и оставить морозильную камеру в рабочем состоянии.
	Светодиодное внутреннее освещение: более энергоэффективный и долговечный способ освещения внутреннего пространства прибора.		Life Plus 0°C: температура в отсеках Lifeplus поддерживается на уровне 0°C, что позволяет дольше сохранять свежее мясо и рыбу.
	Эволюция Smeg в направлении более интеллектуальных и экологичных моделей привела к выбору инверторной технологии, которая значительно снижает энергопотребление.		Multiflow: дольше сохраняет свежесть продуктов.
	Natural Plus Blue Light: уникальная система Natural Plus Blue Light обеспечивает натуральную подсветку, чтобы увеличить время хранения фруктов и овощей.		Класс энергоэффективности E