

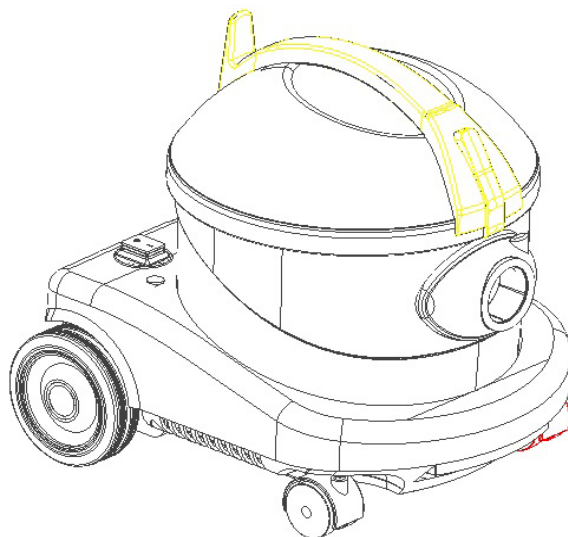

comac basic



PROFESSIONAL VACUUM CLEANERS

IT MANUALE USO E MANUTENZIONE

EN USE AND MAINTENANCE MANUAL

ES MANUAL DE USO Y MANTENIMIENTO

FR MANUEL D'UTILISATION ET D'ENTRETIEN

DE BEDIENUNGS- UND WARTUNGSANLEITUNG



ITALIANO..... 6
ENGLISH..... 18
ESPAÑOL 30
FRANÇAIS..... 42
DEUTSCH 54

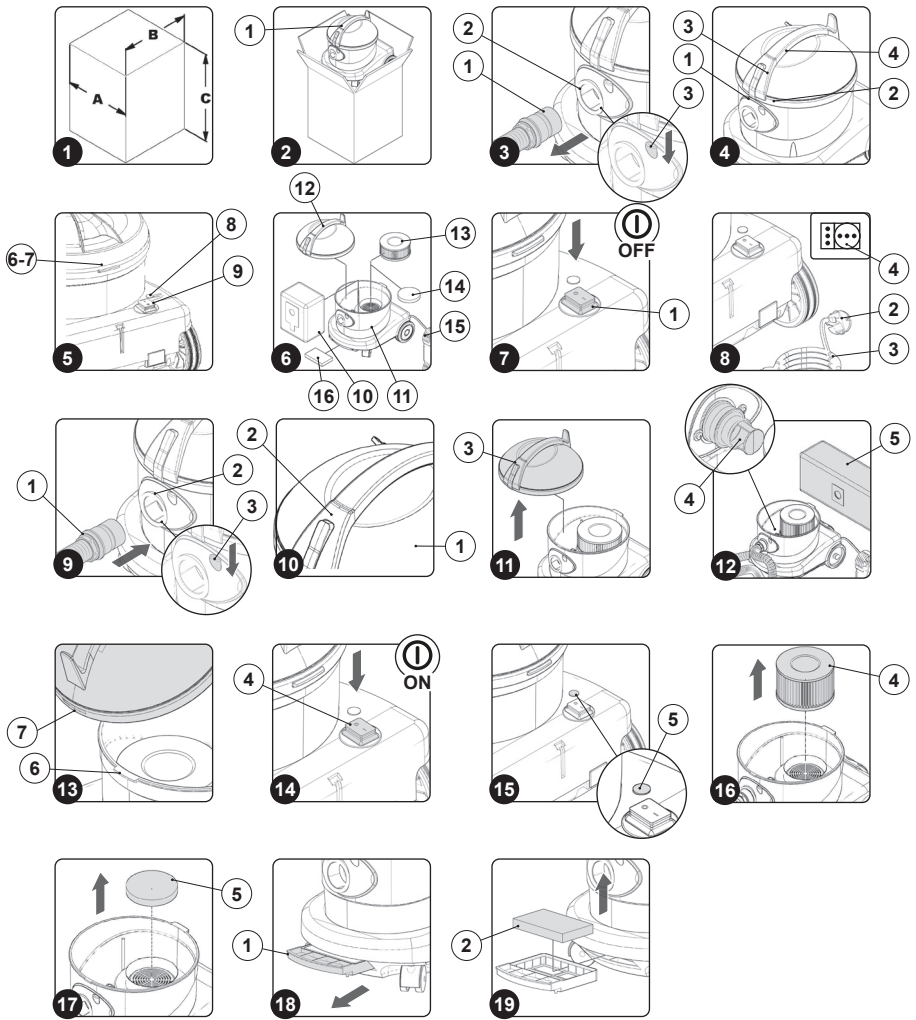

ITALIANO

INDICE	
SIMBOLOGIA UTILIZZATA NEL MANUALE	7
SCOPO E CONTENUTO DEL MANUALE	7
DESTINATARI	7
CONSERVAZIONE DEL MANUALE USO E MANUTENZIONE	7
PRESA IN CONSEGNA DELL'APPARECCHIO	7
PREMESSA	7
DATI PER L'IDENTIFICAZIONE	7
DESCRIZIONE TECNICA	8
USO INTESO – USO PREVISTO	8
SICUREZZA	8
TARGA MATRICOLA	8
DATI TECNICI	8
NORME GENERALI DI SICUREZZA	9
SIMBOLOGIA UTILIZZATA NELL'APPARECCHIO	12
PREPARAZIONE DELL'APPARECCHIO	12
MOVIMENTAZIONE DELL'APPARECCHIO IMBALLATO	12
COME SBALLARE L'APPARECCHIO	12
COME TRASPORTARE L'APPARECCHIO	12
LOCALIZZAZIONE DEI COMPONENTI	13
MESSA IN SICUREZZA DELL'APPARECCHIO	13
PREPARAZIONE AL LAVORO	13
PREPARAZIONE AL LAVORO	13
INSERIMENTO FILTRO – SACCA DI RACCOLTA	13
LAVORO	13
INIZIARE IL LAVORO	13
AL TERMINE DEL LAVORO	13
MANUTENZIONE	14
INTERVENTI DI MANUTENZIONE PROGRAMMATA	14
PULIZIA ACCESSORI	14
MANUTENZIONE FILTRI ARIA IN ENTRATA	14
MANUTENZIONE FILTRO ARIA IN USCITA	14
SOSTITUZIONE FILTRO – SACCO DI RACCOLTA	14
SMALTIMENTO	15
RISOLUZIONE GUASTI	16

Le descrizioni contenute nella presente pubblicazione non s'intendono impegnative. L'azienda pertanto, si riserva il diritto di apportare in qualunque momento, le eventuali modifiche a organi, dettagli, forniture di accessori, che essa ritiene convenienti per un miglioramento o per qualsiasi esigenza di carattere costruttivo o commerciale. La riproduzione anche parziale dei testi e dei disegni, contenuti nella presente pubblicazione, è vietata ai sensi di legge.

L'azienda si riserva il diritto di apportare modifiche di carattere tecnico e/o di dotazione. Le immagini sono da intendersi di puro riferimento e non vincolanti in termini di design e dotazione.

SIMBOLOGIA UTILIZZATA NEL MANUALE



Simbolo del libro aperto con la i:
Indica che bisogna consultare le istruzioni per l'uso.



Simbolo del libro aperto:
Indica all'operatore di leggere il manuale d'uso prima di utilizzare l'apparecchio.



Simbolo di luogo al coperto:
Le procedure precedute dal seguente simbolo devono essere effettuate rigorosamente in un luogo al coperto ed all'asciutto.



Simbolo di avvertimento:
Leggere attentamente le sezioni precedute da questo simbolo attenendosi scrupolosamente a quanto indicato, per la sicurezza dell'operatore e dell'apparecchio.



Simbolo di smaltimento:
Leggere attentamente le sezioni precedute da questo simbolo per lo smaltimento dell'apparecchio.



Simbolo di riciclaggio:
Indica all'operatore di eseguire le operazioni secondo le normative ambientali vigenti nel luogo in cui si sta utilizzando l'apparecchio.

SCOPO E CONTENUTO DEL MANUALE

Questo manuale ha lo scopo di fornire al cliente tutte le informazioni necessarie per utilizzare l'apparecchio nel modo più adeguato, autonomo e sicuro possibile. Esso comprende informazioni inerenti l'aspetto tecnico, la sicurezza, il funzionamento, il fermo dell'apparecchio, la manutenzione, i ricambi e la rottamazione. Prima di effettuare qualsiasi operazione sull'apparecchio, gli operatori ed i tecnici qualificati, devono leggere attentamente le istruzioni contenute nel presente manuale. In caso di dubbi sulla corretta interpretazione delle istruzioni, interpellare il più vicino centro assistenza, per ottenere i necessari chiarimenti.

DESTINATARI

Il manuale in oggetto è rivolto sia all'operatore sia ai tecnici qualificati alla manutenzione dell'apparecchio. Gli operatori non devono effettuare operazioni riservate ai tecnici qualificati. La TMB s.r.l. non risponde di danni derivanti dalla mancata osservanza di questo divieto.

CONSERVAZIONE DEL MANUALE USO E MANUTENZIONE

Il manuale Uso e Manutenzione deve essere conservato nelle immediate vicinanze dell'apparecchio, dentro l'apposita busta, al riparo da liquidi e quant'altro ne possa compromettere lo stato di leggibilità.

PRESA IN CONSEGNA DELL'APPARECCHIO

Al momento della presa in consegna è indispensabile controllare immediatamente di aver ricevuto tutto il materiale indicato sui documenti di accompagnamento, ed inoltre che l'apparecchio non abbia subito danni durante il trasporto. In caso affermativo, far constatare allo spedizioniere l'entità del danno subito, avvertendo nel contempo il nostro ufficio gestione clienti. Soltanto agendo in questo modo e tempestivamente sarà possibile avere il materiale mancante e il risarcimento dei danni.

PREMESSA

Qualsiasi apparecchio può funzionare bene e lavorare con profitto soltanto se usato correttamente e mantenuto in piena efficienza effettuando la manutenzione descritta nella documentazione allegata. Preghiamo perciò di leggere con attenzione questo manuale di istruzioni e di rileggerlo ogni qualvolta, nell'usare l'apparecchio, sorgessero delle difficoltà. In caso di necessità, ricordiamo che il nostro servizio di assistenza, organizzato in collaborazione con i nostri concessionari, è sempre a disposizione per eventuali consigli o interventi diretti.

DATI PER L'IDENTIFICAZIONE

Per l'assistenza tecnica o per la richiesta di parti di ricambio, citare sempre il modello, la versione e il numero di matricola posto sull'apposita targhetta matricolare.

DESCRIZIONE TECNICA

Il **CA15 Basic** è un apparecchio aspirapolvere che, utilizzando la depressione creata all'interno del fusto di raccolta dalla ventola azionata dal motore elettrico, è in grado di aspirare polvere e corpi solidi secchi di dimensioni fino a 2cm e a temperatura ambiente, per mezzo degli accessori a contatto con la superficie del pavimento e degli arredi. Il tubo aspirazione convoglia all'interno del fusto di raccolta l'aria con la polvere e i residui solidi che vengono trattenuti e raccolti tramite i filtri. **L'apparecchio deve essere usato solo per tale scopo.**

USO INTESO – USO PREVISTO

Quest'apparecchio è concepito e costruito per la pulizia (aspirazione di corpi solidi secchi) di pavimenti lisci e compatti, in ambiente commerciale, civile ed industriale, in condizioni di verificata sicurezza, da parte di un operatore qualificato.



L'apparecchio è adatto ad essere utilizzato esclusivamente in ambienti chiusi o comunque coperti. L'apparecchio non è adatto a un uso sotto la pioggia o sotto getti d'acqua.



È VIETATO utilizzare l'apparecchio in ambienti con atmosfera esplosiva per raccogliere polveri pericolose o liquidi infiammabili. Inoltre non è adatta come mezzo di trasporto di cose o persone.

SICUREZZA

Per evitare infortuni, la collaborazione dell'operatore è essenziale. Nessun programma di prevenzione infortuni può essere efficace senza la collaborazione totale della persona direttamente responsabile del funzionamento dell'apparecchio. La maggior parte degli incidenti che avvengono in un'azienda, sul lavoro o nei trasferimenti, sono causati dall'inosservanza delle più elementari regole di prudenza. Un operatore attento e prudente è la miglior garanzia contro gli infortuni e si rivela indispensabile per completare qualsiasi programma di prevenzione.

TARGA MATRICOLA

La targa matricola è posta nella parte posteriore dell'aspirapolvere, in essa sono riportate le caratteristiche generali dell'apparecchio in particolare modo il numero di serie dell'apparecchio. Il numero di serie è un'informazione molto importante che deve essere sempre fornita congiuntamente ad ogni richiesta di assistenza o di acquisto ricambi.

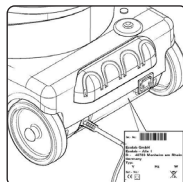

DATI TECNICI	U/M	CA15 BASIC
Tensione di alimentazione	V	230
Frequenza	Hz	50/ 60
Potenza nominale / massima	W	800/900
Tipologia di aspiratore		Dry
Depressione	kPa	20
	mbar	200
Portata d'aria	m ³ /h	144
	l/s	40
Capacità fusto di raccolta	l	6
Materiale fusto		PP
Lunghezza cavo alimentazione	m	15
Peso a secco	kg	7
Dimensioni (lpxpx)	mm	410x360x415
Diametro accessori	mm	32
Livello di pressione acustica (ISO 11201)	dB (A)	73
Incertezza KpA	dB (A)	1.5

AVVERTENZE DI SICUREZZA PER ASPIRATORE SOLIDI



Prima di utilizzare l'apparecchio per la prima volta, leggere e seguire queste avvertenze di sicurezza. Conservare le presenti avvertenze di sicurezza per consultarle in un secondo momento o per darle a successivi proprietari.

- Prima della messa in funzione leggere il manuale d'uso dell'apparecchio.
- Le targhette di avvertimento sull'apparecchio forniscono importanti indicazioni per un uso sicuro.
- Osservare sempre sia le indicazioni riportate sulle istruzioni, sia le norme vigenti in materia di sicurezza-antifortunistica.
- Tenere le pellicole di imballaggio fuori dalla portata dei bambini. Pericolo di asfissia!

ALLACCIAMENTO ALLA RETE ELETTRICA

PERICOLO:



- Per ridurre il rischio di incendio, scossa elettrica o lesioni, prima dell'uso si prega di leggere e seguire tutte le istruzioni sulla sicurezza e le segnalazioni di attenzione. Questo aspirapolvere è progettato per essere sicuro quando è utilizzato per funzioni di pulizia secondo quanto specificato. Nel caso in cui si verificano danni a componenti elettrici o meccanici, è necessario far riparare l'aspirapolvere e / o l'accessorio interessato presso un centro di assistenza competente oppure al costruttore prima dell'uso, per evitare ulteriori danni all'apparecchio o lesioni fisiche all'utilizzatore.
- Prima di collegare l'apparecchio alla presa della corrente verificare che i dati elettrici riportati sulla targhetta corrispondano a quelli della rete di alimentazione. **L'apparecchio deve essere alimentato esclusivamente da corrente alternata e con una tensione pari a quella riportata nella targa matricola.**
- La presa per il cavo di alimentazione deve essere provvista di messa a terra regolamentare.
- Prima di ogni utilizzo controllare eventuali danni sulla linea di allacciamento e sulla spina di alimentazione. Se la linea è danneggiata contattare immediatamente un tecnico specializzato per ripristinare il corretto funzionamento.
- Allacciare l'apparecchio solo ad un collegamento elettrico installato da un installatore elettrico in conformità alla norma IEC 60364-1.
- Non toccare mai la spina di alimentazione con le mani bagnate.
- Prestare attenzione che il cavo di allacciamento alla rete o il cavo prolunga non vengano danneggiati passandovi sopra, schiacciandoli, tirandoli o simili. Proteggere il cavo dal calore e dal contatto con oli o spigoli taglienti.

LIVELLI DI PERICOLO



PERICOLO: Indica un pericolo imminente che determina lesioni gravi o la morte.



AVVERTIMENTO: Indica una probabile situazione pericolosa che potrebbe determinare lesioni gravi o la morte.



PRUDENZA: Indica una probabile situazione pericolosa che potrebbe causare lesioni leggere.



ATTENZIONE: Indica una probabile situazione pericolosa che potrebbe determinare danni alle cose.

- Accertarsi regolarmente che il cavo di allacciamento alla rete non sia danneggiato ad esempio con la formazione di crepe o invecchiamento. Nel caso in cui venga rilevato un danneggiamento è necessario che il cavo venga sostituito, da un tecnico specializzato, oppure da un tecnico avente qualifica similare, prima di riutilizzare l'apparecchio.
- La protezione contro gli spruzzi d'acqua e la resistenza meccanica deve essere garantita anche dopo l'eventuale sostituzione di giunti del cavo di allacciamento alla rete o del cavo prolunga.
- Non pulire l'apparecchio con tubo flessibile o un getto d'acqua ad alta pressione (rischio di corto circuito o di altri guasti di tipo elettrico).



ATTENZIONE:

- Il transitorio d'inserzione causa una diminuzione di tensione temporanea.
- In condizioni di rete sfavorevoli le altre apparecchiature possono essere danneggiate.
- Tali danni sono previsti se l'impedenza di rete è inferiore a 0.15Ω .

USO - IMPIEGO



PERICOLO:

- È vietato l'uso con il cavo o la spina danneggiati. Per scollegare dalla presa elettrica, afferrare la spina, non il cavo. Non maneggiare la spina o l'aspirapolvere con le mani bagnate. Disattivare tutti i comandi prima di eseguire lo scollegamento dalla presa elettrica.
- Non tirare l'apparecchio né trasportarlo per il cavo, non usare il cavo come manico, non chiudere una porta sul cavo, né tirare il cavo intorno a bordi o angoli affilati. Non passare l'aspirapolvere sopra il cavo. Tenere il cavo lontano da superfici riscaldate.
- Prestare maggiore attenzione quando si effettua la pulizia su scale.
- L'apparecchio non deve essere usato o tenuto all'esterno in condizioni di umidità o esposto direttamente alla pioggia.
- La temperatura d'immagazzinamento deve essere compresa tra -25°C e $+55^{\circ}\text{C}$.
- Condizioni d'impiego: temperatura ambiente compresa tra 0°C e 40°C con umidità relativa tra 30 e 95%.L'aspiratore è stato sviluppato solo per la pulizia a secco e non deve essere utilizzato o conservato all'aperto in condizioni di umidità.
- Prima dell'uso assicurarsi del perfetto stato e del funzionamento sicuro dell'apparecchio e delle attrezzature di lavoro ed in particolare controllare il cavo di prolunga. Nel caso in cui lo stato non sia integro, staccare subito la spina di alimentazione dalla presa di rete, l'apparecchio non deve essere usato.
- In caso di utilizzo dell'apparecchio in ambienti a rischio (per esempio stazioni di servizio) devono essere rispettate le relative norme di sicurezza. È vietato usare l'apparecchio in ambienti a rischio di esplosione.
- Determinate sostanze possono formare insieme all'aria di aspirazione vapori e miscele esplosive.

- Non aspirare mai le seguenti sostanze:
 - ◆ Gas esplosivi o infiammabili, liquidi e polveri (polveri reattive).
 - ◆ Polveri di metallo reattive (ad esempio alluminio, magnesio, zinco) insieme a detergenti fortemente alcalini ed acidi.
 - ◆ Acidi e soluzioni alcaline allo stato puro.
 - ◆ Soluzioni organiche (ad esempio benzina, diluenti per vernici, acetone o gasolio).



AVVERTIMENTO:

- Tenere i capelli, abiti larghi, le dita e tutte le parti del corpo lontano da aperture e da parti in movimento. Non infilare oggetti nelle aperture né usare l'apparecchio con l'apertura bloccata. Tenere le aperture prive di polvere, pelucchi, capelli, e ogni altra cosa che possa ridurre la portata di aria.
- Questo apparecchio non è adatto all'aspirazione di polvere pericolosa.
- È vietato l'impiego per aspirare liquidi infiammabili o combustibili come benzina, o l'uso in zone in cui possano essere presenti.
- Non aspirare niente che stia bruciando o fumando, come sigarette, fiammiferi o ceneri incandescenti.
- **L'apparecchio può essere utilizzato da bambini di età non inferiore a 8 anni e da persone con ridotte capacità fisiche, sensoriali o mentali, o prive di esperienza o della necessaria conoscenza, purché sotto sorveglianza oppure dopo che le stesse abbiano ricevuto istruzioni relative all'uso sicuro dell'apparecchio e alla comprensione dei pericoli ad esso inerenti. I bambini non devono giocare con l'apparecchio. La pulizia e la manutenzione destinata ad essere effettuata dall'utilizzatore non deve essere effettuata da bambini senza sorveglianza.**
- È necessario sorvegliare i bambini per assicurarsi che non giochino con l'apparecchio.
- È vietato ai bambini eseguire senza sorveglianza la pulizia e la manutenzione spettante all'utilizzatore.
- Questo apparecchio è destinato ad essere utilizzato esclusivamente in ambienti chiusi.
- Non lasciare incustodito l'apparecchio quando è collegato alla presa di corrente. Staccarlo dalla presa quando non è in uso e prima della manutenzione.
- Non aspirare oggetti infuocati o ardenti.
- È vietato aspirare con questo apparecchio persone ed animali.
- In caso di basse temperature è necessario che gli apparecchi non vengano usati all'aperto.



PRUDENZA:

- Evitare che l'apparecchio in funzione pervenga a distanza ravvicinata da organi delicati quali orecchie, bocca, occhi etc.
- Non usare l'apparecchio in assenza dei filtri. È necessario che l'aspirapolvere a secco abbia il filtro a sacco sempre montato nell'apparecchio.
- L'apparecchio deve essere conservato esclusivamente in ambienti chiusi.
- Se l'aspirapolvere non funziona adeguatamente o è stato fatto cadere, danneggiato, lasciato all'aperto o fatto cadere in acqua, restituirlo ad un centro di assistenza o al rivenditore.
- Utilizzare sempre l'apparecchio conformemente alla destinazione d'uso tenendo in considerazione le condizioni locali e prestando attenzione durante il lavoro all'eventuale presenza di terzi, soprattutto bambini.
- Non lasciare mai incustodito l'apparecchio fino a quando non lo si disattiva e si scollega la spina di alimentazione dalla presa di rete.
- Lavorare sull'apparecchio indossando sempre guanti protettivi idonei.
- L'apparecchio deve essere utilizzato solo da persone istruite sul rispettivo uso o che hanno dato prova di sapere utilizzare l'apparecchio ed espressamente incaricate dell'uso.
- Non appoggiare contenitori di liquidi sull'apparecchio.
- In caso d'incendio usare estintori a polvere. Non usare acqua.
- Spegnere immediatamente l'apparecchio in caso di fuoriuscita di schiuma o liquido.

TRASPORTO



AVVERTIMENTO:

- Prima del trasporto chiudere tutti i ganci di blocco della testata aspirante.
- Non ribaltare l'apparecchio, se vi è presenza di liquido nel fusto di raccolta dello sporco.
- Durante il trasporto dell'apparecchio il motore deve essere spento, assicurarsi inoltre che l'apparecchio sia in posizione stabile e sicura.

MANUTENZIONE



PERICOLO:

- Prima di pulire e di effettuare la manutenzione dell'apparecchio e prima di sostituire eventuali componenti, spegnere l'apparecchio e scollegare la spina di alimentazione dalla presa di rete.
- Le riparazioni devono essere eseguite esclusivamente da centri di assistenza autorizzati o da personale esperto in questo settore, che abbia familiarità con tutte le norme di sicurezza vigenti in materia.
- Rispettare il controllo di sicurezza secondo le disposizioni locali per apparecchi ad uso commerciale.

ACCESSORI E RICAMBI



PRUDENZA:

Impiegare esclusivamente accessori e ricambi autorizzati dal produttore. Accessori e ricambi originali garantiscono che l'apparecchio possa essere impiegato in modo sicuro e senza disfunzioni.

CAVI PROLUNGA

PRUDENZA:

LUNGHEZZA DEL CAVO	SEZIONE CAVO	
	<16A	<25A
Fino a 20m	1.5mm ²	2.5mm ²
Da 20m a 50m	2.5mm ²	4.0mm ²

Utilizzare come cavi prolunga esclusivamente i materiali indicati esplicitamente dal produttore (contattare rivenditore autorizzato) oppure modelli qualitativamente superiori. Nell'impiego di un cavo prolunga osservare la sezione minima dello stesso.

ASPIRATORE A SECCO

PERICOLO:

L'apparecchio è stato sviluppato solo per l'aspirazione di corpi solidi asciutti non deve essere utilizzato per altri scopi.

AVVERTIMENTO:

L'apparecchio non si adatta all'aspirazione di polveri dannose alla salute.

SIMBOLOGIA UTILIZZATA NELL'APPARECCHIO



Simbolo interruttore generale:

Viene usato nella parte posteriore dell'apparecchio per indicare l'interruttore generale.

PREPARAZIONE DELL'APPARECCHIO

MOVIMENTAZIONE DELL'APPARECCHIO IMBALLATO

L'apparecchio è contenuto in uno specifico imballo, gli elementi dell'imballaggio (sacchetti di plastica, graffe etc.) essendo potenziali fonti di pericolo non devono rimanere alla portata di bambini, di incapaci etc. La massa complessiva dell'apparecchio con l'imballo è di 13 kg.

Le dimensioni dell'imballo sono le seguenti (Fig.1):

A: 410mm
B: 400mm
C: 530mm

COME SBALLARE L'APPARECCHIO

La procedura per rimuovere l'apparecchio dall'imballo è la seguente:

1. Aprire il cartone esterno.
2. Rimuovere gli accessori presenti all'interno del cartone ed adagiarli delicatamente a terra.
3. Sfilare il cartone di fermo testata aspirazione.
4. Estrarre l'apparecchio dal cartone utilizzando l'apposita maniglia (1) (Fig.2), facendo attenzione a non danneggiare entrambi durante questa operazione.
5. Estrarre l'apparecchio dal sacchetto di protezione utilizzando

l'apposita maniglia, facendo attenzione a non danneggiare entrambi durante questa operazione.

 **ATTENZIONE:** Si consiglia di tenere da parte tutti i componenti inerenti all'imballaggio per un eventuale trasporto dell'apparecchio.

 **ATTENZIONE:** Si consiglia di indossare sempre dei guanti protettivi per evitare lesioni gravi alle mani.

COME TRASPORTARE L'APPARECCHIO

La procedura per trasportare l'apparecchio in sicurezza è la seguente:

1. Effettuare le fasi per mettere in sicurezza l'apparecchio (leggere paragrafo "MESSA IN SICUREZZA DELL'APPARECCHIO").
2. Rimuovere il tubo aspirazione (1) dalla bocchetta aspirazione (2) presente nel fusto di raccolta, prima di tirare il tubo aspirazione premere il pulsante (3) di sblocco del fermo (Fig.3).
3. Inserire l'apparecchio nel sacchetto di protezione facendo attenzione a non danneggiare entrambi durante questa operazione.
4. Inserire l'apparecchio nel cartone facendo attenzione a non danneggiare entrambi durante questa operazione.

Ricordarsi di posizionare in fondo al cartone il fermo delle ruote dell'apparecchio, posizionare attorno al fusto di raccolta i fermi per evitare dei danni durante il trasporto.

5. Inserire all'interno del cartone il supporto accessori ed il fermo testata.

6. Posizionare gli accessori all'interno del cartone.
7. Chiudere il cartone.

 **ATTENZIONE:** Per il trasporto in veicoli, assicurare l'apparecchio secondo le direttive in vigore affinché non possa scivolare e ribaltarsi.

 **ATTENZIONE:** Si consiglia di indossare sempre dei guanti protettivi per evitare lesioni gravi alle mani.

LOCALIZZAZIONE DEI COMPONENTI

I componenti del pannello di comando s'identificano come segue (Fig.4-5-6):

1. Bocchetta aspirazione.
2. Pulsante sblocco fermo bocchetta aspirazione.
3. Pulsante sblocco fermo coperchio fusto di raccolta.
4. Maniglia di sollevamento.
5. Supporto cavo di alimentazione. (se presente)
6. Perno di fissaggio coperchio fusto di raccolta.
7. Feritoia di fissaggio coperchio fusto di raccolta.
8. Coperchio spia
9. Interruttore generale.
10. Filtro - sacca di raccolta.
11. Fusto di raccolta.
12. Coperchio fusto di raccolta.
13. Filtro a cartuccia aria in entrata. (OPTIONAL)
14. Filtro in spugna aria in entrata
15. Cavo di alimentazione.
16. Filtro aria in uscita.

MESSA IN SICUREZZA DELL'APPARECCHIO

Le fasi per mettere in sicurezza l'apparecchio, dando così la possibilità di effettuare delle operazioni in tutta sicurezza, s'identificano come segue:

1. Verificare che l'interruttore generale (1) sia in posizione di riposo, in caso contrario provvedere a disabilitarlo premendolo (Fig.7).
2. Verificare che la spina (2) presente nel cavo di alimentazione (3) sia scollegata dalla presa (4) della rete di alimentazione, in caso contrario provvedere a scollegarla (Fig.8).
3. Avvolgere il cavo di alimentazione sotto la maniglia di

sollevamento dell'apparecchio.



ATTENZIONE: Si consiglia di indossare sempre dei guanti protettivi per evitare lesioni gravi alle mani.



ATTENZIONE: Per evitare danni al cavo di alimentazione, scollegare la spina dalla presa di rete tirando direttamente la spina anziché il cavo.

PREPARAZIONE AL LAVORO

PREPARAZIONE AL LAVORO

Prima di iniziare a lavorare è necessario effettuare quanto segue:

1. Prima dell'uso si devono controllare lo stato regolare e la sicurezza di servizio dell'apparecchio con le attrezzature di lavoro, specialmente il cavo di alimentazione e il cavo di prolunga. Se lo stato non è perfetto, l'uso dell'apparecchio è vietato.
2. Effettuare le fasi per mettere in sicurezza l'apparecchio (leggere paragrafo "MESSA IN SICUREZZA DELL'APPARECCHIO").
3. Inserire il tubo aspirazione (1) dalla bocchetta aspirazione (2) presente nel fusto di raccolta, prima di inserire il tubo aspirazione premere il pulsante (3) di sblocco del fermo (Fig.9).
4. Se non presente nell'apparecchio inserire un filtro - sacca di

raccolta nuovo (leggere il paragrafo "INSERIMENTO FILTRO - SACCA DI RACCOLTA").

5. Selezionare l'accessorio più adatto al lavoro da compiere.
6. Inserire nel tubo aspirazione l'accessorio selezionato.
7. Se non presente nell'apparecchio collegare il cavo di alimentazione (leggere il paragrafo "COLLEGAMENTO CAVO DI ALIMENTAZIONE").



ATTENZIONE: Non utilizzare mai l'apparecchio senza i filtri in dotazione con la macchina (SACCO-FILTRO DI RACCOLTA; FILTRI ARIA IN ENTRATA; FILTRI ARIA IN USCITA).

INSERIMENTO FILTRO – SACCA DI RACCOLTA

Per inserire il filtro – sacca di raccolta all'interno del fusto di raccolta eseguire quanto segue:

1. Effettuare le fasi per mettere in sicurezza l'apparecchio (leggere paragrafo "MESSA IN SICUREZZA DELL'APPARECCHIO").
2. Sbloccare il coperchio fusto aspirazione (1) mediante il pulsante (2) posto nella parte anteriore del fusto di raccolta (Fig.10).
3. Utilizzando la maniglia (3) presente nel coperchio fusto aspirazione (Fig.11), rimuovere il coperchio fusto aspirazione dal fusto di raccolta (ruotandolo e traslandolo come indicato in figura). Adagiare il coperchio fusto aspirazione delicatamente sul pavimento.

4. Inserire all'interno del fusto di raccolta il filtro – sacca di raccolta in carta, facendo attenzione ad inserire correttamente il filtro nella bocchetta aspirazione (4) presente all'interno del fusto di raccolta e di non danneggiare il supporto di cartone (5) presente nel sacchetto stesso (Fig.12).
5. Utilizzando la maniglia (3) presente nel coperchio fusto aspirazione, posizionare il coperchio fusto aspirazione sul fusto di raccolta. Ponendo molta attenzione ad inserire il perno di fissaggio (6) presente nel fusto di raccolta all'interno della feritoia di fissaggio (7) presente nel coperchio fusto aspirazione (Fig.13).

LAVORO

INIZIARE IL LAVORO

Per iniziare a lavorare effettuare quanto segue:

1. Effettuare tutte le verifiche presenti nel capitolo "PREPARAZIONE AL LAVORO".
2. Inserire la spina (2) del cavo di alimentazione (3) nella presa (4) della rete di alimentazione (Fig.8).
3. Accendere l'apparecchio, premendo l'interruttore generale (1) (Fig.14).
4. Se si utilizza l'accessorio "bocchetta combinata" impostare il commutatore presente nella spazzola su "SUPERFICIE DURA"

oppure "MOQUETTE". Procedere nell'operazione di aspirazione.

Se durante il lavoro si nota che l'accessorio aspirante risulta eccessivamente aderente alla superficie su cui si sta lavorando, regolare il flusso di aria all'interno del tubo aspirante attraverso la leva presente nell'impugnatura e liberare l'accessorio. Se durante il lavoro si nota che la spia di colore rosso (5) è accesa (Fig.15), fermare immediatamente l'apparecchio e leggere il paragrafo "SPIA DEPRESSOSTATO ATTIVA".

AL TERMINE DEL LAVORO

Al termine del lavoro e prima di qualsiasi tipo di manutenzione effettuare le seguenti operazioni:

1. Portare l'apparecchio nel luogo adibito alla manutenzione ed effettuare tutte le procedure elencate nel capitolo "MANUTENZIONE GIORNALIERA".
2. Portare l'apparecchio nel luogo adibito al suo riposo.
3. Effettuare le fasi per mettere in sicurezza l'apparecchio (leggere paragrafo "MESSA IN SICUREZZA DELL'APPARECCHIO").



ATTENZIONE: Parcheggiare l'apparecchio in luogo chiuso, su una superficie piana, nelle vicinanze dell'apparecchio non vi devono essere oggetti che possono rovinare o rovinarsi al contatto con l'apparecchio stesso.

MANUTENZIONE
INTERVENTI DI MANUTENZIONE PROGRAMMATA

TIPOLOGIA DI MANUTENZIONE	AL TERMINE DEL LAVORO	GIORNALIERA	SETTIMANALE	PRIMA DI UN LUNGO PERIODO DI NON UTILIZZO	STRAORDINARIA
Pulizia accessori	X	X			
Controllo e pulizia filtri aria in entrata			X	X	X
Controllo e pulizia filtri aria in uscita			X	X	X
Sostituzione cavo di alimentazione					X
Sostituzione filtro sacco di raccolta					X

PULIZIA ACCESSORI

L'accurato stato degli accessori garantisce una maggiore aspirazione e pulizia del pavimento oltre ad una maggior durata del motore aspirazione. Per effettuare la pulizia degli accessori eseguire quanto segue:

1. Portare la macchina in luogo adibito alla manutenzione.
2. Effettuare le fasi per mettere in sicurezza l'apparecchio (leggere paragrafo **"MESSA IN SICUREZZA DELL'APPARECCHIO"**).

3. Rimuovere tutti gli accessori dal tubo aspirazione e pulirli con un panno umido.
4. Rimuovere il tubo aspirazione (1) dalla bocchetta aspirazione (2) presente nel fusto di raccolta, prima di tirare il tubo aspirazione premere il pulsante (3) di sblocco del fermo (**Fig.3**). Pulirlo con un panno umido.
5. Ripetere le operazioni al contrario per rimontare il tutto.

MANUTENZIONE FILTRI ARIA IN ENTRATA

L'accurata pulizia del filtro aria in entrata garantisce una maggiore durata di vita dell'apparecchio. Per pulire il filtro effettuare quanto segue:

1. Effettuare le fasi per mettere in sicurezza l'apparecchio (leggere paragrafo **"MESSA IN SICUREZZA DELL'APPARECCHIO"**).
2. Sbloccare il coperchio fusto aspirazione (1) mediante il pulsante (2) posto nella parte anteriore del fusto di raccolta (**Fig.10**).
3. Utilizzando la maniglia (3) presente nel coperchio fusto aspirazione (**Fig.11**), rimuovere il coperchio fusto aspirazione dal fusto di raccolta (ruotandolo e trasladolo come indicato in figura). Adagiare il coperchio fusto aspirazione delicatamente sul pavimento.
4. Estrarre dall'interno del fusto di raccolta il filtro cartuccia in entrata (4) (**Fig.16**). (OPTIONAL)

5. Pulire il filtro con un getto d'aria, ad una distanza superiore a venti centimetri. Se danneggiato sostituirlo.
6. Estrarre dall'interno del fusto di raccolta il filtro in spugna aria in entrata (5) (**Fig.17**).
7. Pulire il filtro con un getto d'aria, ad una distanza superiore a venti centimetri. Se danneggiato sostituirlo.
8. Ripetere le operazioni al contrario per rimontare il tutto.



ATTENZIONE: Si consiglia di indossare sempre dei guanti protettivi per evitare lesioni gravi alle mani.



ATTENZIONE: Il luogo adibito a quest'operazione deve essere conforme alla normativa vigente di rispetto ambientale.

MANUTENZIONE FILTRO ARIA IN USCITA

L'accurata pulizia del filtro aria in uscita garantisce una maggiore durata di vita dell'apparecchio. Per pulire il filtro effettuare quanto segue:

1. Effettuare le fasi per mettere in sicurezza l'apparecchio (leggere paragrafo **"MESSA IN SICUREZZA DELL'APPARECCHIO"**).
2. Estrarre il cassetto porta filtro (1) presente nella parte anteriore dell'apparecchio (**Fig.18**).
3. Estrarre dall'apparecchio il filtro aria in uscita (2) (**Fig.19**).
4. Pulire il filtro con un getto d'aria, ad una distanza superiore a venti

- centimetri. Se danneggiato sostituirlo.
5. Ripetere le operazioni al contrario per rimontare il tutto.



ATTENZIONE: Si consiglia di indossare sempre dei guanti protettivi per evitare lesioni gravi alle mani.



ATTENZIONE: Il luogo adibito a quest'operazione deve essere conforme alla normativa vigente di rispetto ambientale.

SOSTITUZIONE FILTRO – SACCO DI RACCOLTA

Per sostituire il filtro – sacco di raccolta eseguire quanto segue:

1. Effettuare le fasi per mettere in sicurezza l'apparecchio (leggere paragrafo **"MESSA IN SICUREZZA DELL'APPARECCHIO"**).
2. Sbloccare il coperchio fusto aspirazione (1) mediante il pulsante (2) posto nella parte anteriore del fusto di raccolta (**Fig.10**).
3. Utilizzando la maniglia (3) presente nel coperchio fusto aspirazione (**Fig.11**), rimuovere il coperchio fusto aspirazione dal fusto di raccolta (ruotandolo e trasladolo come indicato in figura). Adagiare il coperchio fusto aspirazione delicatamente sul pavimento.
4. Estrarre dall'interno del fusto di raccolta il filtro – sacco di raccolta facendo attenzione a non strapparli. Se il sacchetto è in carta

- buttarlo nel luogo adibito allo scarico, mentre se è in stoffa svuotarlo solamente.
5. Effettuare le fasi per sostituire il filtro – sacco di raccolta (leggere paragrafo **"INSERIMENTO FILTRO – SACCO DI RACCOLTA"**).



ATTENZIONE: Si consiglia di indossare sempre dei guanti protettivi per evitare lesioni gravi alle mani.



ATTENZIONE: Il luogo adibito a quest'operazione deve essere conforme alla normativa vigente di rispetto ambientale.

SMALTIMENTO

Procedere alla rottamazione dell'apparecchio presso un demolitore o centro di raccolta autorizzato.

Prima di rottamare la macchina è necessario rimuovere e separare i seguenti materiali e inviarli alle raccolte differenziate nel rispetto della Normativa vigente di igiene ambientale:

- Feltro
- Parti elettriche ed elettroniche*
- Parti in plastica
- Parti metalliche

(*) In particolare, per la rottamazione delle parti elettriche ed elettroniche, rivolgersi al distributore di zona.



DICHIARAZIONE DI CONFORMITÀ CE



La sottoscritta ditta fabbricante:

COMAC S.p.A.

Via Maestri del Lavoro, 13
37059 Santa Maria di Zevio (VR) Italy

dichiara sotto la propria esclusiva responsabilità che i prodotti

ASPIRAPOLVERE mod. CA15 BASIC

sono conformi a quanto previsto dalle Direttive:

- 2014/30/EC EMC
- 2006/42/EC MD
- 2011/65/UE RoHS
- 2009/125/EC Ecodesign
- 2013/666/EU Ecodesign for vacuum

La persona autorizzata a costituire il fascicolo tecnico:

Sig. Giancarlo Ruffo
Via Maestri del Lavoro, 13
37059 Santa Maria di Zevio (VR) Italy
03/06/2021

T.m.b. S.r.l.
Il Legale Rappresentante
Giancarlo Ruffo

RISOLUZIONE GUASTI

In questo capitolo vengono riportati i problemi più ricorrenti legati all'uso dell'apparecchio. Se non riuscite a risolvere i problemi con le informazioni seguenti, vi preghiamo di contattare il centro assistenza più vicino a voi.

PROBLEMA	POSSIBILE CAUSA	SOLUZIONE
L'APPARECCHIO NON SI ACCENDE	L'interruttore generale non attivato.	Premere l'interruttore generale.
	La spina presente nel cavo di alimentazione dell'apparecchio, non correttamente inserita nella presa della corrente di rete.	Collegare la spina presente nel cavo di alimentazione dell'apparecchio nella presa della corrente di rete.
	Le specifiche elettroniche dell'apparecchio non corrispondano con le specifiche elettroniche della rete di alimentazione.	Controllare se i dati tecnici presenti nella targa matricola dell'apparecchio corrispondono con i dati della rete di alimentazione.
	Il cavo di alimentazione danneggiato.	Contattare urgentemente un tecnico specializzato.
L'ASPIRAZIONE INSUFFICIENTE - PRODUZIONE ECCESSIVA DI POLVERE	Il tubo aspirazione non è collegato correttamente alla bocchetta presente nel fusto di raccolta.	Collegare il tubo aspirazione in modo corretto alla bocchetta presente nel fusto di raccolta.
	Il tubo aspirazione non è collegato correttamente al tubo prolunga.	Collegare il tubo aspirazione in modo corretto al tubo prolunga.
	Il tubo prolunga non è collegato correttamente all'accessorio aspirante che si sta utilizzando.	Collegare il tubo prolunga in modo corretto all'accessorio aspirante che si sta utilizzando.
	Vi siano impurità che ostruiscano il circuito aspirazione (tubo aspirazione; tubo prolunga; accessorio aspirante).	Rimuovere l'impurità presente nel circuito di aspirazione.
	Vi siano impurità che ostruiscano i filtri aspirazione.	Rimuovere le impurità presenti nei filtri aspirazione.

ENGLISH

CONTENTS

<i>SYMBOLS USED IN THE MANUAL</i>	18
<i>PURPOSE AND CONTENT OF THE MANUAL</i>	18
<i>TARGET GROUP</i>	18
<i>STORING THE USE AND MAINTENANCE MANUAL</i>	18
<i>ON DELIVERY OF THE APPLIANCE</i>	18
<i>INTRODUCTORY COMMENT</i>	18
<i>IDENTIFICATION DATA</i>	18
<i>TECHNICAL DESCRIPTION</i>	19
<i>INTENDED USE</i>	19
<i>SAFETY</i>	19
<i>SERIAL NUMBER PLATE</i>	19
<i>TECHNICAL DATA</i>	19
<i>GENERAL SAFETY REGULATIONS</i>	20
<i>SYMBOLS USED ON THE APPLIANCE</i>	24
<i>PREPARATION OF THE APPLIANCE</i>	24
<i>HANDLING THE PACKED APPLIANCE</i>	24
<i>HOW TO UNPACK THE APPLIANCE</i>	24
<i>HOW TO TRANSPORT THE APPLIANCE</i>	24
<i>COMPONENT POSITIONING</i>	25
<i>APPLIANCE SAFETY</i>	25
<i>PREPARING TO WORK</i>	25
<i>PREPARING TO WORK</i>	25
<i>INSERTING THE FILTER – COLLECTION BAG</i>	25
<i>WORK</i>	25
<i>STARTING WORK</i>	25
<i>AT THE END OF THE WORK</i>	25
<i>MAINTENANCE</i>	26
<i>SCHEDULED MAINTENANCE OPERATIONS</i>	26
<i>CLEANING ACCESSORIES</i>	26
<i>INLET AIR FILTERS MAINTENANCE</i>	26
<i>EXHAUST AIR FILTER MAINTENANCE</i>	26
<i>REPLACING THE FILTER – COLLECTION BAG</i>	26
<i>DISPOSAL</i>	27
<i>TROUBLESHOOTING</i>	27

The descriptions contained in this document are not binding. The company therefore reserves the right to make any modifications at any time to elements, details, or accessory supply, as considered necessary for reasons of improvement or manufacturing/commercial requirements. The reproduction, even partial, of the text and drawings contained in this document is prohibited by law.

The company reserves the right to make any technical and/or supply modifications. The images are shown as a reference only, and are not binding as to the actual design and/or equipment.

SYMBOLS USED IN THE MANUAL



Open book symbol with an "i":
Indicates the need to consult the instruction manual.



Open book symbol:
Tells the operator to read the manual before using the appliance.



Covered place symbol:
The operations preceded by this symbol must always be carried out in a dry, covered area.



Warning symbol:
Carefully read the sections marked with this symbol and observe the indications, for the safety of the operator and the appliance.



Disposal symbol:
carefully read the sections marked with this symbol for disposing of the appliance.



Recycling symbol:
Tells the operator to carry out the operations in compliance with environmental regulations in force in the place where the appliance is being used.

PURPOSE AND CONTENT OF THE MANUAL

The aim of this manual is to provide customers with all the information needed to use the appliance in the safest, most appropriate and most autonomous way. It includes information concerning technical aspects, safety, operation, appliance downtime, maintenance, spare parts and scrapping. Operators and qualified technicians must read the instructions in this manual carefully before carrying out any operation on the appliance. If in doubt about the correct interpretation of instructions, contact your nearest Customer Service Centre to obtain the necessary clarifications.

TARGET GROUP

This manual is aimed at operators and qualified technicians responsible for appliance maintenance. Operators must not perform operations that should be carried out by qualified technicians. TMB s.r.l. cannot be held liable for damages resulting from failure to comply with this prohibition.

STORING THE USE AND MAINTENANCE MANUAL

The Use and Maintenance Manual must be stored in its special pouch close to the appliance, protected from liquids and anything else that could compromise its legibility.

ON DELIVERY OF THE APPLIANCE

When the machine is delivered to the customer, an immediate check must be performed to ensure all the material mentioned in the shipping documents has been received, in addition to verifying that the equipment has not been damaged during transportation. If this is the case, the carrier must ascertain the extent of the damage at once, informing our customer service office. It is only by prompt action of this type that the missing material can be obtained, and compensation for damage successfully claimed.

INTRODUCTORY COMMENT

Any type of equipment can only work properly and effectively if used correctly and kept in full working order by performing the maintenance operations described in the attached documentation. You should therefore read this instruction manual carefully, consulting it again if issues arise while using the machine. If necessary, remember that our assistance service (organised in collaboration with our dealers) is always available for advice or direct intervention.

IDENTIFICATION DATA

For technical assistance or to request replacement parts, always give the model, the version and serial number written on the serial number plate.

TECHNICAL DESCRIPTION

The **CA15 Basic** is a vacuum cleaner which uses the vacuum created in the collection tank by the fan (operated by the electric motor) to pick up dust and dry solid elements measuring up to 2cm at an ambient temperature, as the accessories brush against the floor surface and furnishings. The vacuum hose channels the air into the collection tank, where the dust and solid residues are trapped by filters. **The appliance must only be used for this purpose.**

INTENDED USE

This appliance is designed and built to be used by a qualified operator to clean (by vacuuming solid, dry elements) smooth, compact flooring in the commercial, residential and industrial sectors, in proven safety conditions.

 The appliance is only suitable for use in indoor - or at least covered - areas. The appliance is not suitable for use in the rain, or under jets of water.

 **IT IS FORBIDDEN** to use the appliance for picking up dangerous dusts or inflammable liquids in places with an explosive atmosphere. In addition, it is not suitable as a means of transport for people or objects.

SAFETY

Operator cooperation is paramount for accident prevention. No accident prevention programme can be effective without the full co-operation of the operator who is directly responsible for machine operation. The majority of occupational accidents that happen both in the workplace or whilst moving are caused by failure to respect the most basic safety rules. An attentive, careful operator is most effective guarantee against accidents and is fundamental in order to implement any prevention programme.

SERIAL NUMBER PLATE

The serial number plate is located at the rear of the vacuum cleaner, and indicates the general characteristics of the appliance, in particular the appliance's serial number. The serial number is a very important piece of information and should always be provided together with any request for assistance or to purchase spare parts.

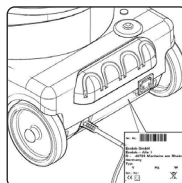

TECHNICAL DATA	U/M	CA15 BASIC
Power supply voltage	V	230
Frequency	Hz	50/60
Rated / maximum power	W	800/900
Type of vacuum cleaner		Dry
Vacuum	kPa	20
	mBar	200
Air flow rate	m ³ /h	144
	l/s	40
Collection tank capacity	l	6
Barrel material		PP
Length of power supply cable	m	15
Dry weight	kg	7
Dimensions (l x p x a)	mm	410x360x415
Diameter of accessories	mm	32
Sound pressure level (ISO 11201)	dB (A)	73
Uncertainty KpA	dB (A)	1.5

SAFETY WARNINGS FOR DRY VACUUM CLEANER





Before using the appliance for the first time, read and comply with these safety warnings. Keep these safety warnings for consultation in the future or to hand them over to successive owners.

- Before commissioning, read the appliance's user manual.
- The warning plates on the appliance provide important instructions for its safe use.
- Always comply with both the directions on the instructions, as well as current safety standards.
- Keep the packing film out of the reach of children. Risk of asphyxiation!

DANGER LEVELS

 **DANGER:** Indicates an imminent danger that could cause serious injury or death.

 **WARNING:** Indicates a probable dangerous situation that could cause serious injury or death.

 **CAUTION:** Indicates a probable dangerous situation that could cause minor injuries.

 **ATTENTION:** Indicates a probable dangerous situation that could damage objects.

CONNECTION TO THE ELECTRICITY GRID

 **DANGER:**

- To reduce the risk of fire, electric shocks or injury, please read and follow the safety instructions and warning indications before using. This vacuum cleaner has been designed to be safe when it is used for cleaning in the specified manner. If damage to electrical or mechanical components is found, the vacuum cleaner and/or the accessory must be repaired at the relative authorised service centre or else at the manufacturer before use, in order to prevent further damage to the appliance or physical injury to the user.
- Before connecting the appliance to the electricity socket, make sure the electrical information on the plate corresponds to that of the mains supply. **The appliance must only be powered with alternating current and voltage equal to that shown on the serial number plate.**
- The power supply cable outlet must have an earth connection in compliance with the regulatory standards.
- Before using, check for any damage on the connection cable and on the power plug. If the cable is damaged, immediately contact a specialist technician for restoring normal operations.
- Connect the appliance only to an electrical connection installed by an electrical installer in conformity with IEC 60364-1.
- Never touch the power plug with wet hands.
- Make sure that the cable to the mains or the extension cable have not been damaged by having been walked on, crushed, pulled or the like. Protect the cable from heat and from contact with oils or sharp edges.
- Regularly check that the cable connecting to the mains is not damaged, for example with signs of ageing or cracks. If there is damage, the cable must be replaced by a specialist TMB srl technician or else by a technician with similar qualifications before using the appliance again.
- Protection against splashes of water and the mechanical strength need to be ensured also after any replacement of the joints of the power cable or the extension cable.

- Do not clean the appliance with a hose or a jet of high pressure water (risk of short-circuit or other electrical faults).

 **ATTENTION:**

- The procedure causes short-term reduction in voltage.
- In unfavourable grid conditions the other appliances could be damaged.
- This damage could occur if the grid impedance is less than 0.15Ω.

USE - EMPLOYMENT

 **DANGER:**

- Never use with a damaged cable or plug. When removing from an electrical socket, pull the plug and not the cable. Do not handle the plug or the vacuum cleaner with wet hands. Deactivate all the controls before connecting or disconnecting from the electrical socket.
- Do not pull or transport the appliance by the cable, do not use the cable as a handle, do not close a door on the cable, and do not pull the cable around edges or sharp corners. Do not pass the vacuum cleaner over the cable. Keep the cable away from hot surfaces.
- Be careful when cleaning on stairs.
- The appliance must not be used or kept outdoors, in damp conditions or directly exposed to rain.
- The storage temperature must be between -25°C and +55°C.
- Conditions of use: ambient temperature between 0°C and 40°C with a relative humidity between 30 and 95%. The vacuum cleaner has been developed only for dry cleaning and it should not be used or kept outdoors in moist conditions.
- Before using, make sure the appliance and the work equipment and in particular the extension cable are in a good condition. If there is any damage, immediately pull out the power plug from the mains socket, the appliance should not be used.
- When the appliance is used in dangerous situations (for example filling stations) the relative safety regulations must be followed. It is forbidden to use the appliance in areas with a high risk of explosion.
- Certain substances can form explosive vapours and mixtures together with intake air.
- Never vacuum the following substances:
 - ◆ Explosive or inflammable gases, liquids and powders (reactive powders).
 - ◆ Reactive metal powders (for example aluminium, magnesium, zinc) together with strongly alkaline detergents and acids.
 - ◆ Acids and alkalines in their purest state.
 - ◆ Organic solutions (for example gasoline, paint thinners, acetone or gasoline).

 **WARNING:**

- Keep hair, loose clothing, fingers and all body parts away from openings and from moving parts. Do not put objects into the openings or use the appliance with the opening blocked. Keep the openings free of dust, fur, cloths, hair, and everything else that can reduce the air flow.
- This appliance is not suitable for vacuuming dangerous powders.
- Do not use to vacuum flammable or combustible liquids like gasoline, or use in areas where they may be present.

- Do not vacuum anything that is burning or smouldering, like cigarettes, matches or glowing embers.
- **The appliance can be used by children over 8 years of age and by people with limited physical, sensorial or mental, or by people who have no experience or the required knowledge, as long as they are supervised or after they have been given instruction regarding using the appliance safely and they understand the dangers involved in using it. Children should not play with the appliance. Children should not clean or carry out maintenance operations without the supervision of an adult.**
- Children must be supervised to make sure they do not play with the appliance.
- Children should not do any cleaning or maintenance that is the responsibility of the user without supervision.
- This appliance should only be used in closed areas.
- Never leave the appliance unattended when it is connected to the mains socket. Take the plug out of the socket when not used and before any maintenance.
- Burning or smouldering objects.
- It is forbidden to vacuum persons or animals with this appliance.
- In low temperatures, the appliances should not be used outdoors.

CAUTION:

- When the appliance is operating do not bring it close to delicate organs like ears, mouth, eyes, etc.
- Do not use the appliance without filters. The dry vacuum cleaner must always have a bag filter fitted.
- The device must only be kept in closed areas.
- If the vacuum cleaner is not working properly or it has fallen, been damaged, left outside or has fallen in water, take it to a service centre or back to the retailer.
- Always use the appliance in compliance with its intended use, taking into consideration local conditions and looking out for the presence of others, especially children, when working.
- Never leave the appliance unattended until it has been switched off and the plug has been taken out of the mains socket.
- Always wear suitable protective gloves when working with the appliance.
- The appliance should only be used by people trained in its use and who have shown that they know how to use the appliance and have been expressly authorised to do so.
- Do not place any liquid containers on the appliance.
- In the event of a fire, use a powder extinguisher. Do not use water.
- If foam forms or liquid leaks, immediately switch off the appliance.

TRANSPORT

WARNING:

- Before transporting, close all the locking hooks of the vacuum head.
- Do not tip over the appliance if there is any liquid in the dirt collection tank.
- When transporting the appliance, the engine should be switched off, and make sure that the appliance is in a stable and secure position.

MAINTENANCE

DANGER:

- Before cleaning and carrying out maintenance on the appliance and before replacing any components, switch off the appliance and pull out the power plug from the mains socket.
- Repairs should only be carried out by authorised service centres or by personnel who are experts in this field and who are familiar with all the current safety norms.
- Observe the safety check as per local provisions for commercial appliances.

ACCESSORIES AND SPARE PARTS

CAUTION:

Only use accessories and spare parts that have been authorised by the manufacturer. Original accessories and spare parts ensure the appliance can be used safely and without any fault.

CABLE EXTENSION

CAUTION:

CABLE LENGTH	CABLE SECTION	
	<16A	<25A
Up to 20m	1.5mm ²	2.5mm ²
From 20m to 50m	2.5mm ²	4.0mm ²

Only use the materials expressly recommended by the manufacturer as cable extensions (contact an authorised retailer) or else high quality models. When using an extension, respect its minimum cross-section.

DRY VACUUM CLEANER

DANGER:

The appliance has been designed only for vacuuming dry solid material and it should not be used for other purposes.

WARNING:

The appliance is not suitable for vacuuming powders that are damaging to health.

SYMBOLS USED ON THE APPLIANCE

Main switch symbol:



This is used on the back of the appliance to indicate the main switch.

PREPARATION OF THE APPLIANCE

HANDLING THE PACKED APPLIANCE

Since the packaging elements (plastic bags, staples, etc.) are a potential source of danger, they should not be left within the reach of children, disabled persons, etc. The gross weight of the appliance, including packaging, is 13 kg.

The dimensions of the package are as follows (Fig.1):

A: 410 mm

B: 400 mm

C: 530 mm

HOW TO UNPACK THE APPLIANCE

The procedure for removing the device from its packaging is the following:

1. Open the outer box.
2. Remove the accessories from the box and carefully lay them on the ground.
3. Take out the vacuum head carton.
4. Take out the appliance from the box using the handle (1) (Fig.2), being careful not to damage either during the operation.
5. Take out the appliance from the protective bag using the relative

handle, taking care not to damage either.



ATTENTION: it is recommended that all the packaging components be kept for any future transportation of the appliance.



ATTENTION: Users are advised to always wear protective gloves, to avoid the risk of serious injury to hands.

HOW TO TRANSPORT THE APPLIANCE

The procedure for the safe handling of the device is the following:

1. Take all necessary steps to ensure that the device is in a safe condition (see "MACHINE SAFETY").
2. Remove the vacuum hose (1) from the vacuum nozzle (2) on the collection tank, before pulling the vacuum hose press the button (3) for unlocking the catch (Fig.3).
3. Insert the appliance into the protective bag, taking care not to damage either during this operation.
4. Insert the appliance into the carton, taking care not to damage either during this operation.
Remember to place at the bottom of the carton the block for the wheels of the appliance, position around the collection tank the blocks for preventing damage during transportation.
5. Insert the accessories support and the head block inside the

carton.

6. Place the accessories in the carton.
7. Close the carton.



ATTENTION: When transporting the appliance on vehicles, secure it according to the directives in force so that it cannot slide or tip over.



ATTENTION: Users are advised to always wear protective gloves, to avoid the risk of serious injury to hands.

COMPONENT POSITIONING

The control panel components are as follows (Fig.4-5-6):

1. Vacuum nozzle.
2. Button for releasing the vacuum nozzle catch.
3. Button for releasing the collection tank latch.
4. Lifting handle.
5. Power cable support. (if present)
6. Pin for fixing the lid of the collection tank.
7. Slot for fixing the lid of the collection tank.
8. Warning light cover

9. Main switch.
10. Filter - collection bag.
11. Collection tank.
12. Collection tank lid.
13. Intake air cartridge filter. (OPTIONAL)
14. Intake air sponge filter:
15. Power cable.
16. Exhaust air filter.

APPLIANCE SAFETY

The stages for making the appliance safe, thereby making it possible to carry out operations safely, are as follows:

1. Make sure that the main switch (1) is in the rest position, if not, disable it by pushing it (Fig.7).
2. Check that the plug (2) on the power cable (3) has been taken out of the socket (4) of the mains supply, and if not, disconnect it (Fig.8).
3. Wind the power cable under the appliance's lifting handle.



ATTENTION: Users are advised to always wear protective gloves, to avoid the risk of serious injury to hands.



ATTENTION: To prevent damaging the power cable, disconnect the plug from the mains socket by directly pulling the plug and not the cable.

PREPARING TO WORK

PREPARING TO WORK

Before beginning to work, it is necessary to:

1. Before using, the appliance must be in order and safe to use with the work equipment, especially the power cable and the extension cable. If everything is not in order, the appliance must not be used.
2. Take all necessary steps to ensure that the device is in a safe condition (see "MACHINE SAFETY").
3. Insert the vacuum hose (1) from the vacuum nozzle (2) on the collection tank, before pulling the vacuum hose press the button (3) for unlocking the catch (Fig.9).
4. If not present in the appliance, insert a new filter - new collection

bag (read the section "INSERTING A FILTER - COLLECTION BAG").

5. Select the most suitable accessory for the work to be carried out.
6. Insert the selected accessory into the vacuum hose.
7. If not present in the appliance connect the power cable (read the section "CONNECTING THE POWER CABLE").



ATTENTION: never use the appliance without the filters supplied with the machine (COLLECTION BAG-FILTER; INLET AIR FILTERS; EXHAUST AIR FILTER).

INSERTING THE FILTER – COLLECTION BAG

To insert the filter – collection bag inside the collection tank, proceed as follows:

1. Take all necessary steps to ensure that the device is in a safe condition (see "MACHINE SAFETY").
2. Release the collection tank lid (1) using the button (2) on the front of the collection tank (Fig.10).
3. Using the handle (3), in the vacuum tank lid (Fig.11), remove the vacuum tank lid from the collection tank (rotating it and shifting it as indicated in the figure). Put the vacuum tank lid gently on the floor.
4. Insert the filter - paper collection bag inside the collection tank,

taking care to insert the filter correctly into the vacuum nozzle (4) inside the collection tank and making sure not to damage the cardboard support (5) in the bag itself (Fig.12).

5. Using the handle (3), on the vacuum tank lid, position the vacuum tank lid on the collection tank. Being very careful to insert the fixing pin (6) in the collection tank inside the fixing slit (7) in the vacuum tank lid (Fig.13).

WORK

STARTING WORK

To start working, proceed as follows:

1. Make all the checks listed in "PREPARING TO WORK".
2. Insert the plug (2) of the power supply cable (3) in the mains supply socket (4) (Fig.8).
3. Turn on the appliance by pressing the main switch (1) (Fig.14).
4. If the "combined nozzle" accessory is used, set the switch in the brush to "HARD SURFACE" or else "CARPETS". Proceed with the vacuuming.

If while working you note that the vacuum accessory is sticking to much to the surface on which it is being used, adjust the air flow inside the vacuum hose using the lever on the grip and free the accessory. If while working you note that the red indicator light (5) is on (Fig.15), immediately stop the appliance and read the paragraph "VACUUM INDICATOR LIGHT ACTIVE".

AT THE END OF THE WORK

At the end of the work, and before carrying out any type of maintenance, perform the following operations:

1. Take the appliance to the place where it is maintained and carry out all the procedures listed in the chapter "DAILY MAINTENANCE".
2. Take the appliance to the designated machine storage place.
3. Do what is required to make sure the appliance is in a safe condition (see "APPLIANCE SAFETY").

4. Insert the vacuum hose fastening clip in the support at the front of the handle in the collection tank lid.



ATTENTION: Park the appliance in an enclosed place, on a flat surface; near the appliance there must be no objects that could either damage it, or be damaged through contact with it.

MAINTENANCE

SCHEDULED MAINTENANCE OPERATIONS

TYPE OF MAINTENANCE	AT THE END OF THE WORK	DAILY	WEEKLY	BEFORE A LONG PERIOD WHEN IT WILL NOT BE USED	EXTRAORDINARY
Cleaning accessories	X	X			
Control and cleaning of the inlet air filters			X	X	X
Control and cleaning of the exhaust air filters			X	X	X
Replacing the power cable					X
Replacing the collection bag filter					X

CLEANING ACCESSORIES

Accessories in a good condition guarantee improved suction and cleaning of the floor, as well as a longer vacuum motor life. To clean the accessories, proceed as follows:

1. Take the machine to the maintenance area.
2. Take all necessary steps to ensure that the device is in a safe condition (see "MACHINE SAFETY").
3. Remove all the accessories from the vacuum hose and clean

them with a damp cloth.

4. Remove the vacuum hose (1) from the vacuum nozzle (2) on the collection tank, before pulling the vacuum hose press the button (3) for unlocking the catch (Fig.3). Clean it with a damp cloth.
5. Repeat the operations in reverse order to reassemble all the parts.

INLET AIR FILTERS MAINTENANCE

Carefully cleaning the intake air filter prolongs the life of the appliance. To clean the filter, proceed as follows:

1. Take all necessary steps to ensure that the device is in a safe condition (see "MACHINE SAFETY").
2. Release the collection tank lid (1) using the button (2) on the front of the collection tank (Fig.10).
3. Using the handle (3), in the vacuum tank lid (Fig.11), remove the vacuum tank lid from the collection tank (rotating it and shifting it as indicated in the figure). Put the vacuum tank lid gently on the floor.
4. Take out the intake cartridge filter (4) from inside the collection tank (Fig.16). (OPTIONAL)
5. Clean the filter with a jet of air from a distance of at least 20 cm. Replace it if damaged.

6. Take out the inlet air sponge filter (5) from inside the collection tank (Fig.17).
7. Clean the filter with a jet of air from a distance of at least 20 cm. Replace it if damaged.
8. Repeat the operations in reverse order to reassemble all the parts.



ATTENTION: Users are advised to always wear protective gloves, to avoid the risk of serious injury to hands.



ATTENTION: The place this operation is carried out should comply with current environmental protection regulations.

EXHAUST AIR FILTER MAINTENANCE

Carefully cleaning the exhaust air filter prolongs the life of the appliance. To clean the filter, proceed as follows:

1. Take all necessary steps to ensure that the device is in a safe condition (see "MACHINE SAFETY").
2. Remove the filter holder drawer (1) at the front of the appliance (Fig.18).
3. Remove the exhaust air filter (2) from the appliance (Fig.19).
4. Clean the filter with a jet of air from a distance of at least 20 cm. Replace it if damaged.

5. Repeat the operations in reverse order to reassemble all the parts.



ATTENTION: Users are advised to always wear protective gloves, to avoid the risk of serious injury to hands.



ATTENTION: The place this operation is carried out should comply with current environmental protection regulations.

REPLACING THE FILTER – COLLECTION BAG

To replace the filter - collection bag, proceed as follows:

1. Take all necessary steps to ensure that the device is in a safe condition (see "MACHINE SAFETY").
2. Release the collection tank lid (1) using the button (2) on the front of the collection tank (Fig.10).
3. Using the handle (3), in the vacuum tank lid (Fig.11), remove the vacuum tank lid from the collection tank (rotating it and shifting it as indicated in the figure). Put the vacuum tank lid gently on the floor.
4. Remove the filter - collection bag from inside the collection tank being careful not to rip it. If the bag is made of paper, dispose of it properly, but if it is made of fabric just empty it.

5. Do what is required to replace the filter - collection bag (see "INSERTING FILTER – COLLECTION BAG").



ATTENTION: Users are advised to always wear protective gloves, to avoid the risk of serious injury to hands.



ATTENTION: The place this operation is carried out should comply with current environmental protection regulations.

DISPOSAL

To dispose of the appliance, take it to a demolition centre or an authorised collection centre.

Before scrapping the machine, it is necessary to remove and separate out the following materials, then send them to the appropriate collection centres in accordance with the environmental hygiene regulations currently in force:

- Felt
- Electric and electronic parts*
- Plastic parts
- Metallic parts



(*) In particular, contact your local distributor when scrapping electric and electronic parts.

EC DECLARATION OF CONFORMITY



The undersigned manufacturer:

COMAC S.p.A.

Via Maestri del Lavoro, 13
37059 Santa Maria di Zevio (VR) Italy

declares under its sole responsibility that the products

VACUUM CLEANER mod. CA15 BASIC

comply with the requirements of the following Directives:

- 2014/30/EC EMC
- 2006/42/EC MD
- 2011/65/UE RoHS
- 2009/125/EC Ecodesign
- 2013/666/EU Ecodesign for vacuum

The person authorized to compile the technical file:

Sig. Giancarlo Ruffo
Via Maestri del Lavoro, 13
37059 Santa Maria di Zevio (VR) Italy
03/06/2021

Comac S.p. A.
Legal Representative
Giancarlo Ruffo

TROUBLESHOOTING

This chapter lists the most common problems linked with the use of the appliance. If you are unable to resolve the problems with the information given here, please contact your nearest assistance centre.

PROBLEM	POSSIBLE CAUSE	SOLUTION
THE APPLIANCE DOES NOT SWITCH ON	The main switch is not activated.	Press the main switch.
	The plug on the appliance's power cable has not been correctly inserted into the mains socket.	Connect the plug on the appliance's power cable to the mains socket.
	The electrical specifications of the appliance do not match the electrical specifications of the power supply network.	Check that the technical data on the appliance's serial number plate match the data of the mains supply.
	The power cable is damaged.	Contact a specialised technician immediately.
TOO LITTLE SUCTION - EXCESSIVE DUST PRODUCTION	The vacuum hose is not connected correctly to the nozzle on the collection tank.	Connect the vacuum hose correctly to the nozzle on the collection tank.
	The vacuum hose is not connected correctly to the extension hose.	Connect the vacuum hose correctly to the extension hose.
	The extension hose is not connected correctly to the vacuum accessory being used.	Connect the extension tube correctly to the vacuum accessory being used.
	The vacuum circuit is blocked (vacuum hose; extension hose; vacuum accessory).	Remove the obstruction in the vacuum circuit.
	There is a blockage in the vacuum filters.	Clear the obstruction in the vacuum filters.

ESPAÑOL

ÍNDICE

SIMBOLOGÍA UTILIZADA EN EL MANUAL.....	29
OBJETIVO Y CONTENIDO DEL MANUAL.....	29
DESTINATARIOS.....	29
CONSERVACIÓN DEL MANUAL DE USO Y MANTENIMIENTO.....	29
RECEPCIÓN DE LA MÁQUINA.....	29
ADVERTENCIA PREVIA.....	29
DATOS DE IDENTIFICACIÓN.....	29
DESCRIPCIÓN TÉCNICA.....	30
USO INDICADO - USO PREVISTO.....	30
SEGURIDAD.....	30
PLACA DE LA MATRÍCULA.....	30
DATOS TÉCNICOS.....	30
NORMAS GENERALES DE SEGURIDAD.....	31
SIMBOLOGÍA UTILIZADA EN LA MÁQUINA.....	35
PREPARACIÓN DE LA MÁQUINA.....	35
DESPLAZAMIENTO DE LA MÁQUINA EMBALADA.....	35
DESEMBALAJE DE LA MÁQUINA.....	35
TRANSPORTE DE LA MÁQUINA.....	35
UBICACIÓN DE LOS COMPONENTES.....	36
CONDICIONES DE SEGURIDAD DE LA MÁQUINA.....	36
PREPARACIÓN PARA EL TRABAJO.....	36
PREPARACIÓN PARA EL TRABAJO.....	36
INTRODUCCIÓN DEL FILTRO – BOLSA DE RECOGIDA.....	36
USO.....	36
COMIENZO DEL TRABAJO.....	36
AL FINALIZAR EL TRABAJO.....	36
MANTENIMIENTO.....	37
INTERVENCIONES DE MANTENIMIENTO PROGRAMADO.....	37
LIMPIEZA ACCESORIOS.....	37
MANTENIMIENTO DE LOS FILTROS DE ENTRADA DE AIRE.....	37
MANTENIMIENTO DEL FILTRO SALIDA DE AIRE.....	37
SUSTITUCIÓN DEL FILTRO – BOLSA DE RECOGIDA.....	37
DESGUACE.....	38
RESOLUCIÓN DE AVERÍAS.....	38

Las descripciones contenidas en esta publicación no se consideran vinculantes. Por tanto, la empresa se reserva el derecho de aportar en cualquier momento las eventuales modificaciones en órganos, detalles, suministros de accesorios, que considere conveniente para una mejora o debido a cualquier exigencia de carácter constructivo o comercial. La reproducción, incluso parcial, de los textos y de los diseños contenidos en esta publicación está prohibida por la ley.

La empresa se reserva el derecho de aportar modificaciones de carácter técnico y/o de equipamiento. Las imágenes deben considerarse una simple referencia y no son vinculantes en términos de diseño y equipamiento.

SIMBOLOGÍA UTILIZADA EN EL MANUAL



Símbolo del libro abierto con la i:
Indica que se deben consultar las instrucciones de uso.



Símbolo de libro abierto:
Indica al operador que debe leer el manual de uso antes de utilizar la máquina.



Símbolo de lugar cubierto:
Los procedimientos precedidos del siguiente símbolo deben ser realizados rigurosamente en un lugar cubierto y seco.



Símbolo de advertencia:
Leer atentamente las secciones precedidas por este símbolo respetando estrictamente lo que indican, para la seguridad del operador y de la máquina.



Símbolo de eliminación:
Leer atentamente las secciones precedidas por este símbolo para la eliminación de la máquina.



Símbolo de reciclaje:
Indica al operador que realice las operaciones según las normativas ambientales vigentes en el lugar donde se utiliza la máquina.

OBJETIVO Y CONTENIDO DEL MANUAL

Este manual tiene el objetivo de suministrar al cliente toda la información necesaria para utilizar la máquina de la manera más adecuada, autónoma y segura posible. El mismo contiene información acerca de los aspectos técnicos, la seguridad, el funcionamiento, el periodo de inactividad de la máquina, el mantenimiento, las piezas de repuesto y el desguace. Antes de efectuar cualquier operación en la máquina, los operadores y los técnicos cualificados deben leer atentamente las instrucciones contenidas en el presente manual. En caso de dudas sobre la interpretación correcta de las instrucciones, solicitar al centro de asistencia más cercano las aclaraciones necesarias.

DESTINATARIOS

Este manual está dirigido tanto al operador como a los técnicos cualificados encargados del mantenimiento de la máquina. Los operadores no deben realizar las operaciones reservadas a los técnicos cualificados. La empresa TMB S.R.L. no se considera responsable por los daños derivados por el incumplimiento de dicha prohibición.

CONSERVACIÓN DEL MANUAL DE USO Y MANTENIMIENTO

El Manual de Uso y Mantenimiento debe conservarse en un lugar cercano a la máquina, dentro del sobre correspondiente, protegido de líquidos y todo lo que puede afectar su legibilidad.

RECEPCIÓN DE LA MÁQUINA

En el momento de la recepción de la máquina, es indispensable asegurarse inmediatamente de haber recibido todo el material indicado en los documentos de expedición y, además, de que la máquina no haya sufrido daños durante el transporte. En la afirmativa, hágase constatar por el transportista el daño sufrido, avisando al mismo tiempo nuestro departamento de asistencia clientes. Sólo actuando tempestivamente será posible obtener el material que falta y la indemnización del daño.

ADVERTENCIA PREVIA

Todas las máquinas pueden funcionar bien y trabajar provechosamente tan solo con usarlas correctamente y manteniendo su plena eficiencia, que se obtiene siguiendo el mantenimiento descrito en la documentación anexa. Por lo tanto, solicitamos que se lea cuidadosamente este manual de instrucciones y volver a leerlo cada vez que durante el empleo de la máquina ocurriesen dificultades. En caso de necesidad, recordamos que nuestro servicio de asistencia, que está organizado en colaboración con nuestros concesionarios, queda siempre a disposición para eventuales consejos o intervenciones directas.

DATOS DE IDENTIFICACIÓN

Para la asistencia técnica o para solicitar partes de recambio, citar siempre el modelo, la versión y el número de matrícula que se encuentra en la correspondiente placa de matrícula.

DESCRIPCIÓN TÉCNICA

CA15 Basic es un aspirador que, utilizando la depresión creada en el interior de la cuba de recogida por el ventilador accionado por el motor eléctrico, puede aspirar polvo y cuerpos sólidos secos de hasta 2 cm de tamaño a la temperatura ambiente, a través de accesorios en contacto con la superficie del pavimento y el mobiliario. El tubo de aspiración conduce hacia el interior de la cuba de recogida el aire junto con el polvo y los residuos sólidos, los cuales se retienen y recogen en los filtros. **La máquina debe usarse sólo para esta finalidad.**

USO INDICADO - USO PREVISTO

Esta máquina fue concebida y fabricada para la limpieza (aspiración de cuerpos sólidos secos) de pavimentos lisos y compactos, en ambientes tanto comerciales como civiles e industriales y en condiciones de seguridad comprobada por parte de un operador cualificado.

 La máquina es apta para ser utilizada exclusivamente en ambientes cerrados o cubiertos. La máquina no es apta para usar bajo la lluvia o chorros de agua.

 **SE PROHIBE** utilizar la máquina en ambientes con atmósfera explosiva para recoger polvos peligrosos o líquidos inflamables. Además, no es apta para transportar cosas o personas.

SEGURIDAD

Para evitar accidentes, la colaboración del operador es esencial. Ningún programa de prevención de accidentes puede ser eficaz sin la colaboración total de la persona directamente responsable del funcionamiento de la máquina. La mayor parte de los accidentes que ocurren en una empresa, en el trabajo o en los traslados, se deben al incumplimiento de las reglas de prudencia más elementales. Un operador atento y prudente es la mejor garantía contra los accidentes y resulta indispensable para completar cualquier programa de prevención.

PLACA DE LA MATRÍCULA

La placa matrícula se encuentra en la parte trasera del aspirador y contiene las características generales de la máquina, especialmente, su número de serie. El número de serie es una información muy importante que se debe comunicar en cualquier pedido de asistencia o compra de repuestos.

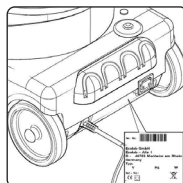

DATOS TÉCNICOS	U/M	CA15 BASIC
Tensión de alimentación	V	230
Frecuencia	Hz	50/60
Potencia nominal / máxima	W	800/900
Tipo de aspirador		Dry
Depresión	kpA	20
	mbar	200
Caudal de aire	m ³ /h	144
	l/s	40
Capacidad cuba de recogida	l	6
Material cuba		PP
Longitud cable alimentación	m	15
Peso en seco	kg	7
Dimensiones (l x p x a)	mm	410x360x415
Diámetro accesorios	mm	32
Nivel de presión acústica (ISO 11201)	dB(A)	73
Incertidumbre KpA	dB(A)	1.5

ADVERTENCIAS DE SEGURIDAD PARA ASPIRADOR SÓLIDOS



Antes de utilizar la máquina por primera vez, leer y seguir estas advertencias de seguridad. Conservar las presentes advertencias de seguridad para consultarlas en otro momento y para entregarlas a los propietarios siguientes.

- Antes de la puesta en funcionamiento, leer el manual de uso de la máquina.
- Las placas de advertencia en la máquina suministran indicaciones importantes para un uso seguro.
- Respetar siempre tanto las indicaciones citadas en las instrucciones, como las normas vigentes en materia de seguridad de prevención de accidentes.
- Mantener las películas de embalaje fuera del alcance de los niños. ¡Peligro de asfixia!

NIVELES DE PELIGRO



PELIGRO: Indica un peligro inminente que determina lesiones graves o la muerte.



ADVERTENCIA: Indica una situación peligrosa probable que podría determinar lesiones graves o la muerte.



PRUDENCIA: Indica una situación peligrosa probable que podría causar lesiones leves.



ATENCIÓN: Indica una situación peligrosa probable que podría determinar daños a las cosas.

CONEXIÓN A LA RED ELÉCTRICA



PELIGRO:

- Para reducir el riesgo de incendio, choque eléctrico o lesiones, leer y respetar todas las instrucciones sobre la seguridad y las indicaciones de atención antes de usar. Este aspirador de polvo ha sido diseñado para trabajar de modo seguro cuando se lo utiliza para las funciones de limpieza que se especifican. En caso de dañarse los componentes eléctricos o mecánicos, el aspirador de polvo y/o el accesorio debe ser reparado por un centro de asistencia competente o por el fabricante antes de usar, para evitar posteriores daños o lesiones físicas al usuario del mismo.
- Antes de conectar la máquina a la toma de corriente, verificar que los datos técnicos indicados en la placa correspondan a los de la red de alimentación. **Se debe alimentar la máquina exclusivamente con una corriente alterna y con una tensión igual a la que figura en la placa matrícula.**
- La toma para el cable de alimentación debe estar equipada con una puesta a tierra reglamentaria.
- Antes de cada uso, controlar eventuales daños en la línea de conexión y en la clavija de alimentación. Si la línea está dañada, contactar de inmediato con un técnico especializado para restablecer el funcionamiento correcto.
- Conectar la máquina solo a una conexión eléctrica instalada por un montador eléctrico en conformidad con la norma IEC 60364-1.
- Nunca tocar la clavija de alimentación con las manos mojadas.
- Prestar atención a que el cable de conexión a la red o el cable de prolongación no se dañen al pasarlos por encima, aplastarlos, tirar de los mismos, etc. Proteger el cable del calor y del contacto con aceites o aristas cortantes.
- Asegurarse periódicamente de que el cable de conexión a la red no esté dañado, por ejemplo, debido a la formación de grietas o envejecimiento. Si el cable está dañado, debe ser sustituido por un técnico especializado de o por un técnico que tenga una cualificación

similar, antes de volver a utilizar la máquina.

- La protección contra las salpicaduras de agua y la resistencia mecánica debe garantizarse incluso después de la eventual sustitución de empalmes del cable de conexión a la red o del cable de prolongación.
- No limpiar la máquina con tubo flexible o un chorro de agua de alta presión (riesgo de cortocircuito u otros fallos de tipo eléctrico).

 **ATENCIÓN:**

- El transitorio de activación determina una disminución temporal de tensión.
- En condiciones de red desfavorables, los demás equipos pueden dañarse.
- Dichos daños se prevén si la impedancia de red es inferior a $0,15\Omega$.

USO - EMPLEO

 **PELIGRO:**

- Se prohíbe el uso si el cable o la clavija están dañados. Para desconectar de la toma eléctrica, aferrar la clavija y no el cable. No manipular la clavija ni el aspirador de polvo con las manos mojadas. Desactivar todos los mandos antes de desconectarlo de la toma eléctrica.
- No tirar del cable ni transportar la máquina tirando de él, no usar el cable como asa, no cerrar una puerta sobre el cable ni exponerlo a bordes o aristas afiladas. No pasar el aspirador de polvo sobre el cable. Mantener el cable alejado de superficies calientes.
- Prestar mayor atención cuando se limpian las escaleras.
- La máquina no se debe usar ni dejar a la intemperie en caso de humedad, ni exponerla directamente a la lluvia.
- La temperatura de almacenamiento debe estar comprendida entre los -25°C y los $+55^{\circ}\text{C}$.
- Condiciones de uso: temperatura ambiente comprendida entre 0°C y 40°C con humedad relativa entre 30 y 95%. El aspirador se ha desarrollado solo para la limpieza en seco y no debe utilizarse o conservarse al aire libre en condiciones de humedad.
- Antes del uso, asegurarse del perfecto estado y del funcionamiento seguro de la máquina y de los accesorios de trabajo, en especial, controlar el cable de prolongación. En caso de que el estado no sea bueno, desconectar de inmediato la clavija de alimentación de la toma de red; la máquina no debe utilizarse.
- En caso de uso de la máquina en ambientes en riesgo (por ejemplo, estaciones de servicio), deben respetarse las respectivas normas de seguridad. Se prohíbe el uso de la máquina en lugares con peligro de explosión.
- Determinadas sustancias pueden originar junto con el aire de aspiración vapores y mezclas explosivas.
- No aspirar, en ningún caso, las siguientes sustancias:
 - ◆ Gases explosivos o inflamables, líquidos y polvo (polvos reactivos).
 - ◆ Polvo de metales reactivos (por ejemplo, aluminio, magnesio, cinc), junto con detergentes alcalinos y ácidos fuertes.
 - ◆ Ácidos y soluciones alcalinas en estado puro.
 - ◆ Soluciones orgánicas (por ejemplo, gasolina, diluyentes para pinturas, acetonas o gasóleo).

 **ADVERTENCIA:**

- Mantener el cabello, las prendas sueltas, los dedos y todo el cuerpo lejos de aberturas o piezas móviles. No introducir objetos en las aberturas ni usar la máquina con la abertura

bloqueada. Mantener las aberturas limpias de polvo, pelusas, pelos y cualquier otro elemento que pueda reducir el caudal de aire.

- Esta máquina no es apta para aspirar polvo peligroso.
- Se prohíbe su uso para aspirar líquidos inflamables o combustibles como gasolina, como así también en zonas donde puede haber estos líquidos.
- No recoger nada que se esté quemando o despidiendo humo, como cigarrillos, cerillas o cenizas incandescentes.
- **La máquina puede ser utilizada por niños menores de 8 años y por personas con capacidades físicas, sensoriales o mentales reducidas, o sin la experiencia o el conocimiento necesario, con la condición de que sean supervisados o que hayan recibido instrucciones con respecto al uso seguro de la misma y a la comprensión de los peligros inherentes al mismo. Los niños no deben jugar con la máquina. La limpieza y el mantenimiento destinados a ser realizados por el usuario no deben ser realizados por niños sin supervisión.**
- Los niños deben ser vigilados para asegurarse de que no jueguen con la máquina.
- Los niños no deben limpiar ni manipular el aparato sin supervisión.
- La máquina está destinada a ser utilizada únicamente en ambientes cerrados.
- Vigilar siempre la máquina cuando está conectada a la toma de corriente. Desconectarla de la toma cuando no se la utiliza y antes del mantenimiento.
- No aspirar objetos encendidos o ardientes.
- Está prohibido aspirar con esta máquina personas y animales.
- En caso de bajas temperaturas, las máquinas deben utilizarse al aire libre.



PRUDENCIA:

- Mientras que la máquina esté en funcionamiento, evitar acercarla a órganos delicados, como orejas, boca, ojos etc.
- No usar la máquina sin los filtros. El aspirador de polvo en seco siempre debe tener el filtro de bolsa montado.
- La máquina se debe conservar únicamente en ambientes cerrados.
- Si el aspirador de polvo no funciona adecuadamente, se ha caído, dañado, dejado a la intemperie o se ha mojado, enviarlo a un centro de asistencia o al revendedor.
- Utilizar siempre la máquina en conformidad con el uso previsto, teniendo en cuenta las condiciones del lugar y prestando atención durante el trabajo a la eventual presencia de terceros, sobre todo, de niños.
- Nunca se debe dejar la máquina sin vigilancia mientras está activada y la clavija de alimentación está conectada a la toma de red.
- Intervenir en la máquina utilizando siempre guantes de protección adecuados.
- La máquina debe ser utilizada solo por personas instruidas sobre el respectivo uso o que han dado prueba de saber utilizar la máquina y expresamente designadas para usarla.
- No apoyar recipientes con líquidos sobre la máquina.
- En caso de incendio, emplear un extinguidor de polvo. No emplear agua.
- En caso de formación de espuma o fuga de líquido, apagar de inmediato la máquina.

TRANSPORTE

ADVERTENCIA:

- Antes del transporte, cerrar todos los ganchos de bloqueo del cabezal de aspiración.
- No voltear la máquina si hay líquido en la cuba de recogida de la suciedad.
- Durante el transporte de la máquina, el motor debe estar apagado; además, asegurarse de que la máquina se encuentre en posición estable y segura.

MANTENIMIENTO

PELIGRO:

- Antes de limpiar y llevar a cabo el mantenimiento de la máquina y antes de sustituir eventuales componentes, apagar la máquina y desconectar la clavija de alimentación de la toma de red.
- Las reparaciones se deben realizar solamente en los centros de asistencia autorizados o por personal experto en este sector y que estén familiarizados con todas las normas de seguridad vigentes en materia.
- Respetar el control de seguridad según las disposiciones locales para máquinas de uso comercial.

ACCESORIOS Y PIEZAS DE REPUESTO

PRUDENCIA:

Utilizar exclusivamente accesorios y piezas de repuesto autorizadas por el fabricante. Los accesorios y las piezas de repuesto originales garantizan que la máquina pueda utilizarse de manera segura y sin fallos de funcionamiento.

CABLES DE PROLONGACIÓN

PRUDENCIA:

LONGITUD DEL CABLE	SECCIÓN DEL CABLE	
	<16A	<25A
Hasta 20 m	1,5 mm ²	2,5 mm ²
De 20 m a 50 m	2,5 mm ²	4,0 mm ²

Utilizar como cables de prolongación únicamente los materiales indicados explícitamente por el fabricante (contactar con el revendedor autorizado) o modelos de calidad superior. Al utilizar un cable de prolongación, observar la sección mínima del mismo.

ASPIRADOR EN SECO

PELIGRO:

La máquina se ha desarrollado solo para aspirar cuerpos sólidos secos; no debe utilizarse para otras finalidades.

ADVERTENCIA:

La máquina no es apta para aspirar polvos dañinos para la salud.

SIMBOLOGÍA UTILIZADA EN LA MÁQUINA

Símbolo interruptor general:



Se utiliza en la parte trasera de la máquina para indicar el interruptor general.

PREPARACIÓN DE LA MÁQUINA

DESPLAZAMIENTO DE LA MÁQUINA EMBALADA

Las dimensiones del embalaje son las siguientes (Fig. 1):

- A: 410mm
- B: 400mm
- C: 530mm

La máquina se entrega en un embalaje específico, los elementos del mismo (bolsas de plástico, grapas etc.) siendo una posible fuente de peligro, no deben permanecer al alcance de los niños, de minusválidos, etc. La masa total de la máquina con el embalaje es de 13 kg.

DESEMBALAJE DE LA MÁQUINA

El procedimiento para retirar la máquina del embalaje es el siguiente:

1. Abrir el cartón exterior.
2. Quitar los accesorios que se encuentran en el interior del cartón y apoyarlos delicadamente al suelo.
3. Quitar el cartón que sujeta el cabezal de aspiración.
4. Extraer la máquina del cartón utilizando la manilla correspondiente (1) (Fig. 2), prestando atención a no dañarlas durante este procedimiento.
5. Extraer la máquina del saco de protección utilizando la manilla

correspondiente, prestando atención de no dañarlas durante este procedimiento.



ATENCIÓN: se recomienda conservar todos los materiales del embalaje para un posible transporte de la máquina.



ATENCIÓN: Se recomienda utilizar siempre guantes de protección para evitar lesiones graves en las manos.

TRANSPORTE DE LA MÁQUINA

El procedimiento para transportar la máquina en condiciones seguras es el siguiente:

1. Seguir las fases para poner la máquina en condiciones seguras (leer el apartado "CONDICIONES DE SEGURIDAD DE LA MÁQUINA").
2. Retirar el tubo aspiración (1) de la boca de aspiración (2) presente en la cuba de recogida; antes de tirar del tubo aspiración, presionar el pulsador (3) de desbloqueo del cierre (Fig. 3).
3. Introducir la máquina en el saco de protección prestando atención a no dañarlos durante este procedimiento.
4. Introducir la máquina en la caja prestando atención a no dañarlas durante este procedimiento.
Ubicar en el fondo de la caja la sujeción de las ruedas de la máquina, posicionar alrededor de la cuba de recogida las

sujeciones para evitar provocar daños durante el transporte.

5. Introducir en la caja el soporte de los accesorios y el sujetar cabezal.
6. Posicionar los accesorios dentro de la caja.
7. Cerrar la caja.



ATENCIÓN: Para el transporte en vehículos, asegurar la máquina según las directivas en vigor para que no se pueda deslizar ni volcar.



ATENCIÓN: Se recomienda utilizar siempre guantes de protección para evitar lesiones graves en las manos.

UBICACIÓN DE LOS COMPONENTES

Los componentes del panel de mando se identifican como se indica a continuación (Figs. 4-5-6):

1. Boca de aspiración.
2. Pulsador de desbloqueo del cierre de la boca de aspiración.
3. Pulsador de desbloqueo de la tapa de la cuba de recogida.
4. Manilla de elevación.
5. Soporte del cable de alimentación. (si está presente)
6. Perno de fijación de la tapa de la cuba de recogida.
7. Ranura de fijación de la tapa de la cuba de recogida.

8. Tapa de luz de advertencia
9. Interruptor general.
10. Filtro - bolsa de recogida.
11. Cubo de recogida.
12. Tapa cuba de recogida.
13. Filtro de cartucho entrada de aire. (OPTIONAL)
14. Filtro de espuma entrada de aire
15. Cable de alimentación.
16. Filtro aire de salida.

CONDICIONES DE SEGURIDAD DE LA MÁQUINA

Para poner la máquina en condiciones de seguridad y así poder realizar operaciones de modo seguro, proceder del siguiente modo:

1. Comprobar que el interruptor general (1) se encuentre en la posición de reposo; en caso contrario, deshabilitarlo presionándolo (Fig. 7).
2. Comprobar que la clavija (2) que se encuentra en el cable de alimentación (3) esté desconectada de la toma (4) de la red de alimentación; en caso contrario, desconectarla (Fig. 8).
3. Enrollar el cable de alimentación debajo de la manilla de

elevación de la máquina.



ATENCIÓN: Se recomienda utilizar siempre guantes de protección para evitar lesiones graves en las manos.



ATENCIÓN: Para evitar daños en el cable de alimentación, desconectar la clavija de la toma de red, tirando directamente de la clavija y no del cable.

PREPARACIÓN PARA EL TRABAJO

PREPARACIÓN PARA EL TRABAJO

Antes de comenzar el trabajo respetar los pasos siguientes:

1. Antes de usar se debe controlar el estado y la seguridad de servicio de la máquina con las herramientas de trabajo, en especial del cable de alimentación y del cable de alargue. Si la máquina no se encuentra en perfecto estado, se prohíbe su uso.
2. Seguir las fases para poner la máquina en condiciones seguras (leer el apartado "**CONDICIONES DE SEGURIDAD DE LA MÁQUINA**").
3. Introducir el tubo aspiración (1) por la boca de aspiración (2) presente en la cuba de recogida; antes de introducir el tubo aspiración, presionar el pulsador (3) de desbloqueo del cierre (**Fig. 9**).
4. Si no se encuentra dentro de la máquina, introducir un filtro -

bolsa de recogida nuevo (leer el apartado "**INTRODUCCIÓN DEL FILTRO - BOLSA DE RECOGIDA**").

5. Seleccionar el accesorio más adecuado para el trabajo que debe realizarse.
6. Introducir el accesorio seleccionado en el tubo aspiración.
7. Si no está presente en la máquina, conectar el cable de alimentación (leer el apartado "**CONEXIÓN DEL CABLE DE ALIMENTACIÓN**").



ATENCIÓN: Nunca se debe utilizar la máquina sin los filtros provistos con la misma (**BOLSA-FILTRO DE RECOGIDA; FILTROS DE ENTRADA DE AIRE; FILTRO DE SALIDA DE AIRE**).

INTRODUCCIÓN DEL FILTRO - BOLSA DE RECOGIDA

Para colocar el filtro - saco de recolección en el interior de la cuba de recogida, proceder del siguiente modo:

1. Seguir las fases para poner la máquina en condiciones seguras (leer el apartado "**CONDICIONES DE SEGURIDAD DE LA MÁQUINA**").
2. Desbloquear la tapa de la cuba de aspiración (1) mediante el pulsador (2) ubicado en la parte delantera de la cuba de recogida (**Fig. 10**).
3. Utilizando la manilla (3), presente en la tapa de la cuba de aspiración (**Fig. 11**), extraer dicha tapa de la cuba de recogida (girándola y trasladándola como se indica en la figura). Colocar la tapa de la cuba de aspiración delicadamente sobre el suelo.

4. Introducir en el interior de la cuba de recogida el filtro - bolsa de recogida de papel, prestando atención a colocar correctamente el filtro en la boca de aspiración (4) que se encuentra en el interior de la cuba de recogida y a no dañar el soporte de cartón (5) de la bolsa (**Fig. 12**).
5. Al utilizar la manilla (3), que se encuentra en la tapa de la cuba de aspiración, posicionar dicha tapa en la cuba de recogida. Poniendo suma atención a introducir el perno de fijación (6), presente en la cuba de recogida, dentro de la ranura de fijación (7), presente en la tapa de la cuba de aspiración (**Fig. 13**).

USO

COMIENZO DEL TRABAJO

Para comenzar el trabajo atenerse a lo indicado a continuación:

1. Efectuar todos los controles indicados en el capítulo "**PREPARACIÓN PARA EL TRABAJO**".
2. Conectar la clavija (2) del cable de alimentación (3) en la toma (4) de la red de alimentación (**Fig. 8**).
3. Encender la máquina presionando el interruptor general (1) (**Fig. 14**).
4. Si se utiliza el accesorio "boca combinada" configurar el conmutador presente en el cepillo en "SUPERFICIE DURA", o

bien, "MOQUETA". Proceder con la operación de aspiración.

Si durante el trabajo se nota que el accesorio de aspiración se adhiere de forma excesiva a la superficie en la cual se está trabajando, regular el flujo de aire dentro del tubo aspiración a través de la palanca presente en la empuñadura y liberar el accesorio. Si durante el trabajo se nota que se enciende el testigo de color rojo (5) (**Fig. 15**), detener de inmediato la máquina y leer el apartado "**TESTIGO DE PRESOSTATO ACTIVO**".

AL FINALIZAR EL TRABAJO

Al finalizar el trabajo y antes de realizar cualquier tipo de mantenimiento, realizar las siguientes operaciones:

1. Colocar la máquina en el lugar específico para el mantenimiento y realizar todos los procedimientos listados en el capítulo "**MANTENIMIENTO DIARIO**".
2. Llevar la máquina al lugar dispuesto para su reposo.
3. Seguir las fases para poner la máquina en condiciones seguras (leer el apartado "**CONDICIONES DE SEGURIDAD DE LA MÁQUINA**").

4. Introducir el clip de fijación del tubo aspiración en el soporte presente en la parte delantera de la manilla que se encuentra en la tapa de la cuba de aspiración.



ATENCIÓN: Aparcar la máquina en un lugar cerrado, sobre una superficie plana y lisa; cerca de la misma no debe haber objetos que puedan dañarla o dañarse al entrar en contacto con la misma.

MANTENIMIENTO

INTERVENCIONES DE MANTENIMIENTO PROGRAMADO

TIPO DE MANTENIMIENTO	AL FINALIZAR EL TRABAJO	DIARIO	SEMANAL	ANTES DE UN LARGO PERÍODO DE INACTIVIDAD	MANTENIMIENTO EXTRAORDINARIO
Limpieza accesorios	X	X			
Control y limpieza de los filtros de entrada de aire			X	X	X
Control y limpieza de los filtros de salida de aire			X	X	X
Sustitución del cable de alimentación					X
Sustitución del filtro bolsa de recogida					X

LIMPIEZA ACCESORIOS

El perfecto estado de los accesorios garantiza una mejor aspiración y limpieza del suelo y una mayor duración del motor aspiración. Para limpiar los accesorios, proceder del siguiente modo:

- Colocar la máquina en el lugar específico para el mantenimiento.
- Seguir las fases para poner la máquina en condiciones seguras (leer el apartado **"CONDICIONES DE SEGURIDAD DE LA MÁQUINA"**).
- Retirar todos los accesorios del tubo aspiración y limpiarlos con

un paño húmedo.

- Retirar el tubo aspiración (1) de la boca de aspiración (2) presente en la cuba de recogida; antes de tirar del tubo aspiración, presionar el pulsador (3) de desbloqueo del cierre (**Fig. 3**). Limpiarlo con un paño húmedo.
- Para el montaje, repetir las operaciones indicadas para el desmontaje, pero en sentido inverso.

MANTENIMIENTO DE LOS FILTROS DE ENTRADA DE AIRE

Una cuidadosa limpieza del filtro entrada de aire garantiza una mayor vida útil de la máquina. Para limpiar el filtro, realizar lo siguiente:

- Seguir las fases para poner la máquina en condiciones seguras (leer el apartado **"CONDICIONES DE SEGURIDAD DE LA MÁQUINA"**).
- Desbloquear la tapa de la cuba de aspiración (1) mediante el pulsador (2) ubicado en la parte delantera de la cuba de recogida (**Fig. 10**).
- Utilizando la manilla (3), presente en la tapa de la cuba de aspiración (**Fig. 11**), extraer dicha tapa de la cuba de recogida (girándola y trasladándola como se indica en la figura). Colocar la tapa de la cuba de aspiración delicadamente sobre el suelo.
- Extraer del interior de la cuba de recogida el filtro de cartucho de aire (4) (**Fig. 16**). (OPTIONAL)
- Limpia el filtro con un chorro de aire, a una distancia superior a

los veinte centímetros. Si está dañado, sustituirlo.

- Extraer del interior de la cuba de recogida el filtro de espuma de entrada de aire (5) (**Fig. 17**).
- Limpia el filtro con un chorro de aire, a una distancia superior a los veinte centímetros. Si está dañado, sustituirlo.
- Para el montaje, repetir las operaciones indicadas para el desmontaje, pero en sentido inverso.



ATENCIÓN: Se recomienda utilizar siempre guantes de protección para evitar lesiones graves en las manos.



ATENCIÓN: El lugar específico para esta operación debe estar en conformidad con la normativa vigente de respeto al medio ambiente.

MANTENIMIENTO DEL FILTRO SALIDA DE AIRE

Una cuidadosa limpieza del filtro salida de aire garantiza una mayor vida útil de la máquina. Para limpiar el filtro, realizar lo siguiente:

- Seguir las fases para poner la máquina en condiciones seguras (leer el apartado **"CONDICIONES DE SEGURIDAD DE LA MÁQUINA"**).
- Extraer el cajón porta-filtro (1) presente en la parte delantera de la máquina (**Fig. 18**).
- Extraer de la máquina el filtro de salida de aire (2) (**Fig. 19**).
- Limpia el filtro con un chorro de aire, a una distancia superior a los veinte centímetros. Si está dañado, sustituirlo.

- Para el montaje, repetir las operaciones indicadas para el desmontaje, pero en sentido inverso.



ATENCIÓN: Se recomienda utilizar siempre guantes de protección para evitar lesiones graves en las manos.



ATENCIÓN: El lugar específico para esta operación debe estar en conformidad con la normativa vigente de respeto al medio ambiente.

SUSTITUCIÓN DEL FILTRO – BOLSA DE RECOGIDA

Para sustituir el filtro – bolsa de recogida, proceder del siguiente modo:

- Seguir las fases para poner la máquina en condiciones seguras (leer el apartado **"CONDICIONES DE SEGURIDAD DE LA MÁQUINA"**).
- Desbloquear la tapa de la cuba de aspiración (1) mediante el pulsador (2) ubicado en la parte delantera de la cuba de recogida (**Fig. 10**).
- Utilizando la manilla (3), presente en la tapa de la cuba de aspiración (**Fig. 11**), extraer dicha tapa de la cuba de recogida (girándola y trasladándola como se indica en la figura). Colocar la tapa de la cuba de aspiración delicadamente sobre el suelo.
- Extraer del interior de la cuba de recogida del filtro – bolsa de recogida prestando atención a no arrancarlo. Si la bolsa es de

papel, arrojárla en el lugar específico para desecharla, mientras que si es de tela, vaciárla solamente.

- Llevar a cabo las fases para sustituir el filtro – bolsa de recogida (leer el apartado **"INTRODUCCIÓN DEL FILTRO – BOLSA DE RECOGIDA"**).



ATENCIÓN: Se recomienda utilizar siempre guantes de protección para evitar lesiones graves en las manos.



ATENCIÓN: El lugar específico para esta operación debe estar en conformidad con la normativa vigente de respeto al medio ambiente.

DESGUACE

Proceder al desguace de la máquina en un centro de eliminación o de recogida autorizado.

Antes de realizar el desguace de la máquina, se deben quitar y separar los siguientes materiales y enviarlos a los centros de recogida diferenciada, respetando la Normativa de higiene ambiental vigente:

- filtro
- Piezas eléctricas y electrónicas*
- Partes de plástico
- Partes metálicas

(* En especial, para la eliminación de las piezas eléctricas y electrónicas, dirigirse al distribuidor de zona.



DECLARACIÓN DE CONFORMIDAD CE

La empresa que suscribe:

COMAC S.p.A.

Via Maestri del Lavoro, 13
37059 Santa Maria di Zevio (VR) Italy

declara bajo su exclusiva responsabilidad que los productos

ASPIRADOR mod. CA15 BASIC

cumplen con las Directivas:

- 2014/30/EC EMC
- 2006/42/EC MD
- 2011/65/UE RoHS
- 2009/125/EC Ecodesign
- 2013/666/EU Ecodesign for vacuum

La persona autorizada a constituir el fascículo técnico:

Sig. Giancarlo Ruffo
Via Maestri del Lavoro, 13
37059 Santa Maria di Zevio (VR) Italy
03/06/2021

Giancarlo Ruffo
Comac S.p.A.
El representante legal



RESOLUCIÓN DE AVERÍAS

En este capítulo se presentan los problemas más habituales relacionados con el uso de la máquina. En caso de no solucionar los problemas con la siguiente información, contactar con el centro de asistencia más cercano.

PROBLEMA	POSIBLE CAUSA	SOLUCIÓN
LA MÁQUINA NO SE ENCIENDE	Interruptor general no activado.	Presionar el interruptor general.
	La clavija del cable de alimentación de la máquina está introducida de forma incorrecta en la toma de corriente de la red.	Conectar la clavija del cable de alimentación de la máquina en la toma de corriente de la red.
	Las especificaciones electrónicas de la máquina no se corresponden con las especificaciones electrónicas de la red de alimentación.	Controlar si los datos técnicos presentes en la placa matricula de la máquina se correspondan con los datos de la red de alimentación.
	Cable de alimentación dañado.	Contactar de forma urgente con un técnico especializado.
ASPIRACIÓN INSUFICIENTE - PRODUCCIÓN EXCESIVA DE POLVO	El tubo de aspiración no está conectado correctamente a la boca de la cuba de recogida.	Conectar correctamente el tubo de aspiración en la boca de la cuba de recogida.
	El tubo de aspiración no está conectado correctamente al tubo de alargue.	Conectar correctamente el tubo de aspiración al tubo de alargue.
	El tubo de alargue no está conectado correctamente al accesorio de aspiración que se está utilizando.	Conectar correctamente el tubo de alargue al accesorio de aspiración que se está utilizando.
	Hay impurezas que obstruyen el circuito de aspiración (tubo de aspiración; tubo de alargue; accesorio de aspiración).	Retirar las impurezas presentes en el circuito de aspiración.
	Hay impurezas que obstruyen los filtros de aspiración.	Retirar las impurezas presentes en los filtros de aspiración.

FRANÇAIS

TABLE DES MATIÈRES

SYMBOLES UTILISÉS DANS CE MANUEL.....	40
OBJET ET CONTENU DU MANUEL	40
DESTINATAIRES.....	40
CONSERVATION DU MANUEL D'UTILISATION ET D'ENTRETIEN	40
PRISE EN CHARGE DE L'APPAREIL	40
AVANT-PROPOS.....	40
DONNÉES D'IDENTIFICATION	40
CARACTÉRISTIQUES TECHNIQUES	41
UTILISATION ENVISAGÉE – UTILISATION PRÉVUE	41
SÉCURITÉ.....	41
PLAQUE SIGNALÉTIQUE	41
DONNÉES TECHNIQUES	41
NORMES GÉNÉRALES DE SÉCURITÉ.....	42
SYMBOLES UTILISÉS DANS L'APPAREIL.....	46
PRÉPARATION DE L'APPAREIL	46
MANUTENTION DE L'APPAREIL EMBALLÉ.....	46
DÉBALLAGE DE L'APPAREIL	46
TRANSPORT DE L'APPAREIL.....	46
EMPLACEMENT DES COMPOSANTS	47
MISE EN SÉCURITÉ DE L'APPAREIL.....	47
PRÉPARATION AU TRAVAIL.....	47
PRÉPARATION AU TRAVAIL.....	47
INTRODUCTION FILTRE – SAC DE RAMASSAGE.....	47
EMPLOI DE LA MACHINE	47
COMMENCER LE TRAVAIL.....	47
À LA FIN DU TRAVAIL	47
ENTRETIEN	48
INTERVENTIONS D'ENTRETIEN PROGRAMMÉ.....	48
NETTOYAGE DES ACCESSOIRES	48
ENTRETIEN DES FILTRES À AIR EN ENTRÉE	48
ENTRETIEN FILTRE AIR EN SORTIE.....	48
REMPLACEMENT FILTRE – SAC DE RAMASSAGE	48
ÉLIMINATION.....	49
RÉSOLUTION PANNES.....	49

Les descriptions contenues dans cette publication ne sont pas contraignantes. La société se réserve donc le droit d'apporter à tout moment d'éventuelles modifications aux organes, détails et fournitures d'accessoires qu'elle jugera opportunes pour des améliorations ou pour tout autre exigence de caractère constructif ou commercial. La reproduction même partielle des textes et des dessins contenus dans cette publication est interdite par la loi.

La société se réserve le droit d'apporter des modifications à caractère technique et/ou relatives aux équipements. Les images sont fournies à simple titre d'exemple et ne sont pas contraignantes pour le design et les équipements.

SYMBOLES UTILISÉS DANS CE MANUEL



Symbole du livre ouvert avec le i :
Il indique qu'il faut consulter le manuel d'utilisation.



Symbole du livre ouvert :
Il indique à l'opérateur de lire le manuel d'utilisation avant d'utiliser l'appareil.



Symbole d'endroit à l'abri :
Les procédures précédées du symbole suivant doivent être effectuées rigoureusement dans un endroit à l'abri et sec.



Symbole d'avertissement :
Lire attentivement les sections précédées de ce symbole en respectant scrupuleusement ce qui y est indiqué, pour la sécurité de l'opérateur et de l'appareil.



Symbole d'élimination :
Lire attentivement les sections précédées de ce symbole, pour l'élimination de l'appareil.



Symbole de recyclage :
Il indique à l'opérateur de réaliser les opérations conformément aux normes environnementales en vigueur dans l'endroit où l'appareil est utilisé.

OBJET ET CONTENU DU MANUEL

Ce manuel a l'objet de fournir au client toutes les informations nécessaires pour utiliser l'appareil de la manière la plus appropriée, autonome et sûre possible. Il comprend des informations concernant l'aspect technique, la sécurité, le fonctionnement, l'arrêt de l'appareil, l'entretien, les pièces de rechange et la mise au rebut. Avant d'effectuer toute opération sur l'appareil, les opérateurs et les techniciens qualifiés, doivent lire attentivement les instructions contenues dans ce manuel. En cas de doutes sur l'interprétation correcte des instructions, consulter le service après-vente le plus proche, pour obtenir les éclaircissements nécessaires.

DESTINATAIRES

Le manuel en question s'adresse à l'opérateur et aux techniciens qualifiés pour l'entretien de l'appareil. Les opérateurs ne doivent pas effectuer des opérations réservées aux techniciens qualifiés. TMB s.r.l. décline toute responsabilité pour tout dommage causé par le non-respect de cette interdiction.

CONSERVATION DU MANUEL D'UTILISATION ET D'ENTRETIEN

Le manuel d'utilisation et d'entretien doit être conservé à proximité de l'appareil, dans sa pochette, à l'abri de liquides et de toute autre substance pouvant compromettre sa lisibilité.

PRISE EN CHARGE DE L'APPAREIL

Au moment de la livraison, contrôler immédiatement si on a reçu toute la marchandise telle qu'elle est indiquée sur les documents et que l'appareil n'a pas été endommagé au cours du transport. Si c'est le cas, faire constater au transporteur l'importance du dommage subi et informer en même temps notre service de gestion de la clientèle. Il sera possible d'obtenir le matériel manquant et l'indemnisation des dommages uniquement en respectant cette procédure dans les meilleurs délais.

AVANT-PROPOS

Tout appareil peut fonctionner correctement et travailler avec profit uniquement s'il est utilisé correctement et maintenu en pleine efficacité en effectuant l'entretien décrit dans la documentation en annexe. Nous vous prions de bien vouloir lire ce manuel d'utilisation et d'entretien et de le relire chaque fois que, lors de l'utilisation de l'appareil, des difficultés surgissent. En cas de besoin, nous vous rappelons que notre service après-vente travaille en collaboration étroite avec nos concessionnaires et reste à votre disposition pour tout conseil et demande d'intervention directe.

DONNÉES D'IDENTIFICATION

Pour contacter le service après-vente technique ou pour demander des pièces de rechange, toujours signaler le modèle, la version et le numéro de série indiqués sur la plaque signalétique.

CARACTÉRISTIQUES TECHNIQUES

Le **CA15 Basic** est un aspirateur qui utilise la dépression générée dans le bidon de ramassage par le ventilateur, actionné par un moteur électrique, pour aspirer la poussière et les corps solides secs de 2 cm maximum; il fonctionne à température ambiante, au moyen des accessoires au contact de la surface du sol et du mobilier. Le tuyau d'aspiration achemine dans le bidon de ramassage l'air avec la poussière et les résidus solides qui sont retenus et collectés au moyen de filtres. **L'appareil doit être utilisé uniquement dans ce but.**

UTILISATION ENVISAGÉE – UTILISATION PRÉVUE

Cet appareil a été conçu et construit pour le nettoyage (aspiration de corps solides secs) de sols lisses et compacts, dans un environnement commercial, civil et industriel, dans des conditions de sécurité vérifiées, par un opérateur qualifié.



L'appareil est apte à être utilisé exclusivement dans des locaux fermés ou couverts. L'appareil n'est pas adapté à une utilisation sous la pluie ou sous des jets d'eau.



IL EST INTERDIT d'utiliser l'appareil dans des environnements présentant une atmosphère explosive pour ramasser des poussières dangereuses ou des liquides inflammables. De plus, elle n'est pas utilisable comme moyen de transport de choses ou de personnes.

SÉCURITÉ

Pour éviter des accidents, la collaboration de l'opérateur est essentielle. Aucun programme de prévention d'accidents ne peut être efficace sans la collaboration totale de la personne directement responsable du fonctionnement de l'appareil. La plupart des accidents qui se produisent dans une entreprise, au travail ou pendant les déplacements, sont causés par le non-respect des règles de prudence les plus élémentaires. Un opérateur attentif et prudent est la meilleure garantie contre les accidents et il est indispensable pour compléter tout programme de prévention.

PLAQUE SIGNALÉTIQUE

La plaque signalétique est positionnée dans la partie arrière de l'aspirateur, elle présente les caractéristiques générales de l'appareil, en particulier, le numéro de série. Le numéro de série est une information très importante qui doit toujours être fournie en même temps que toute demande d'assistance ou d'achat de pièces de rechange.

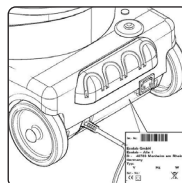

DONNÉES TECHNIQUES	U/M	CA15 BASIC
Tension d'alimentation	V	230
Fréquence	Hz	50/60
Puissance nominale / maximale	W	800/900
Type d'aspirateur		Dry
Dépression	kPa	20
	mbar	200
Débit d'air	m ³ /h	144
	l/s	40
Capacité réservoir de récupération	l	6
Matériau du bidon		PP
Longueur du câble d'alimentation	m	15
Poids à sec	kg	7
Dimensions (lxpxh)	mm	410x360x415
Diamètre accessoires	mm	32
Niveau de pression acoustique (ISO 11201)	dB (A)	73
Incertitude KpA	dB (A)	1.5

AVERTISSEMENTS CONCERNANT LA SÉCURITÉ POUR LES ASPIRATEURS DE MATIÈRES SOLIDES



Lire et observer ces avertissements liés à la sécurité avant la première utilisation de l'appareil. Conserver ces avertissements sur la sécurité afin de pouvoir les consulter ultérieurement ou les céder aux propriétaires successifs.



- Avant la mise en marche, lire la notice d'utilisation de l'appareil.
- Les étiquettes d'avertissement situées sur l'appareil fournissent d'importantes indications pour une utilisation sûre.
- Toujours suivre les indications données dans les instructions ainsi que les normes en vigueur en matière de sécurité.
- Conserver les plastiques de l'emballage hors de portée des enfants. Risque d'asphyxie !

NIVEAUX DE DANGER



DANGER : Cette signalisation indique un danger imminent pouvant provoquer des blessures graves voire la mort.



AVERTISSEMENT : Cette signalisation indique une situation de danger probable, pouvant provoquer des blessures graves voire la mort.



PRUDENCE : Cette signalisation indique une situation de danger probable, pouvant provoquer des blessures légères.



ATTENTION : Cette signalisation indique une situation de danger probable, pouvant provoquer des dommages aux objets.

BRANCHEMENT AU RÉSEAU DE DISTRIBUTION ÉLECTRIQUE



DANGER :

- Pour réduire le risque d'incendie, de choc électrique ou de lésions, avant l'utilisation veiller à lire et suivre toutes les instructions sur la sécurité et les signalisations d'attention. Cet aspirateur est conçu pour être sûr lorsqu'il est utilisé pour des fonctions de nettoyage selon ce qui est spécifié. En cas de vérifier des dommages sur des composants électriques ou mécaniques, il faut faire réparer l'aspirateur et/ou l'accessoire concerné auprès d'un service après-vente compétent ou du fabricant avant l'utilisation, pour éviter des dommages supplémentaires sur l'appareil ou des lésions physiques à l'utilisateur.
- Avant de brancher l'appareil sur la prise de courant, vérifier si les données électriques figurant sur la plaque correspondent à celles du réseau d'alimentation. **L'appareil doit exclusivement être alimenté en courant alternatif et avec une tension égale à celle indiquée sur la plaque signalétique.**
- La prise pour le câble d'alimentation doit avoir la mise à terre réglementaire.
- Avant chaque utilisation, vérifier que la ligne de branchement n'est pas endommagée, ainsi que la fiche d'alimentation. Si la ligne est endommagée, contacter immédiatement un technicien spécialisé pour effectuer les réparations nécessaires.
- L'installation électrique et le branchement de l'appareil doivent exclusivement être effectués par un électricien-installateur, de façon conforme à la norme IEC 60364-1.
- Ne jamais toucher la fiche d'alimentation avec les mains mouillées.
- Faire attention à ne pas endommager le câble de raccordement au réseau ou le câble de la rallonge en passant dessus, en les écrasant, en les tirant ou autre. Protéger le câble de la chaleur et des contacts avec les huiles ou les arêtes coupantes.
- Vérifier régulièrement que le câble de raccordement au réseau de distribution électrique n'est pas endommagé, par exemple par la formation de fissures ou des traces de vieillissement. Si on détecte des traces d'endommagement, avant d'utiliser à nouveau l'appareil le câble devra être remplacé par un technicien spécialisé TMB srl ou par un technicien ayant une qualification équivalente.

- Le dispositif de protection contre les jets d'eau et la résistance mécanique doivent être en parfait état, même après un éventuel remplacement des joints du câble de raccordement au réseau ou du câble de rallonge.
- Ne pas nettoyer l'appareil avec le tuyau flexible ou un jet d'eau à haute pression (risque de court-circuit ou autres pannes électriques).

⚠ ATTENTION :

- Le régime transitoire d'insertion provoque une chute de tension temporaire.
- Si les conditions du réseau sont défavorables, les autres appareils électriques peuvent subir des dommages.
- Ces dommages sont prévus si l'impédance du réseau est inférieure à 0,15 Ω.

UTILISATION - EMPLOI

⚠ DANGER :

- Il est interdit d'utiliser l'appareil avec le câble ou la fiche endommagés. Pour le débrancher de la prise électrique, saisir la fiche, non pas le câble. Ne pas manipuler la fiche ou l'aspirateur avec les mains mouillées. Désactiver toutes les commandes avant de débrancher l'appareil de la prise électrique.
- Ne pas tirer l'appareil ni le transporter par le câble, ne pas utiliser le câble comme poignée, ne pas fermer une porte sur le câble ni tirer sur le câble autour de bords ou d'angles aiguisés.
- Ne pas passer l'aspirateur sur le câble. Maintenir le câble éloigné de surfaces chaudes.
- Faire beaucoup plus d'attention lorsque le nettoyage s'effectue sur des échelles.
- L'appareil ne doit pas être utilisé ou maintenu à l'extérieur en conditions d'humidité ou exposé directement à la pluie.
- La température de stockage doit être comprise entre -25 °C et +55 °C.
- Conditions d'emploi : température ambiante comprise entre 0°C et 40°C avec une humidité relative comprise entre 30 et 95%. L'aspirateur a uniquement été développé pour le nettoyage à sec et ne doit pas être utilisé ou rangé en extérieur, dans des conditions humides.
- Avant l'utilisation, s'assurer que l'appareil est en parfait état de marche et remplit les conditions de sécurité, ainsi que les équipements de travail. Contrôler tout particulièrement le câble de la rallonge. Au cas où l'appareil ne serait pas en parfait état, débrancher immédiatement la fiche d'alimentation de la prise secteur. L'appareil ne doit pas être utilisé.
- En cas d'utilisation de l'appareil dans un milieu à risque (une station-service, par exemple), il faut respecter les normes de sécurité. Il est interdit d'utiliser l'appareil dans des endroits potentiellement explosifs.
- Certaines substances peuvent former des vapeurs et des mélanges explosifs lorsqu'elles entrent en contact avec l'air aspiré.
- Ne jamais aspirer les substances suivantes :
 - ◆ Gaz explosifs ou inflammables, liquides et poussières (poussières réactives).
 - ◆ Les poussières métalliques réactives (par exemple l'aluminium, le magnésium, le zinc) mélangées à des détergents très alcalins et acides.
 - ◆ Acides et solutions alcalines à l'état pur.
 - ◆ Solutions organiques (par exemple l'essence, les diluants pour la peinture, l'acétone ou le gazole).



AVERTISSEMENT :

- Maintenir les cheveux, les vêtements longs, les doigts et toutes les parties du corps éloignés des ouvertures et des parties en mouvement. N'introduire d'objets dans les ouvertures ni utiliser l'appareil avec l'ouverture bloquée. Maintenir les ouvertures libres de poussière, de poils, de cheveux et tout autre élément pouvant réduire le débit d'air.
- Cet appareil n'est pas adapté à l'aspiration de poussière dangereuse.
- Il est interdit de l'utiliser pour aspirer des liquides inflammables ou combustibles tels que l'essence, ou dans des zones où ceux-ci peuvent être présents.
- Ne pas aspirer d'éléments qui brûlent ou fument tels que des cigarettes, des allumettes ou des cendres incandescentes.
- **L'appareil peut être utilisé par des enfants âgés de plus de 8 ans et par des personnes ayant des capacités physiques, sensorielles ou mentales réduites ou ne disposant pas de l'expérience ou des connaissances nécessaires, à condition qu'ils soient sous la surveillance d'un adulte ou qu'ils aient reçu des instructions concernant une utilisation de l'appareil en toute sécurité et qu'ils aient compris les dangers inhérents à celui-ci. Les enfants ne doivent pas jouer avec l'appareil. Le nettoyage et l'entretien à la charge de l'utilisateur ne doivent pas être effectués par des enfants sans surveillance.**
- Les enfants doivent être surveillés pour s'assurer qu'ils ne jouent pas avec l'appareil.
- Il est interdit aux enfants de réaliser le nettoyage et l'entretien concernant l'utilisateur sans surveillance.
- Cet appareil est destiné à être utilisé exclusivement dans des locaux fermés.
- Ne pas laisser l'appareil sans surveillance lorsqu'il est branché à la prise de courant. Le débrancher de la prise lorsqu'il n'est pas utilisé et avant l'entretien.
- Ne pas aspirer d'objets en feu ou ardents.
- Il est interdit d'aspirer les personnes et les animaux avec cet appareil.
- En cas de basses températures, il ne faut pas utiliser l'appareil au dehors.



PRUDENCE :

- Éviter que l'appareil en fonction ne parvienne à une distance rapprochée d'organes délicats tels que les oreilles, la bouche, les yeux, etc.
- Ne pas utiliser l'appareil sans les filtres. Il faut que l'aspirateur à sec ait le filtre à manches toujours monté dans l'appareil.
- L'appareil doit être conservé exclusivement dans des locaux fermés.
- Si l'aspirateur ne fonctionne pas convenablement ou qu'il a été fait tomber, endommagé, laissé à l'extérieur ou fait tomber dans l'eau, l'envoyer à un service après-vente ou au distributeur.
- Toujours utiliser l'appareil pour l'usage prévu, en tenant compte des conditions locales et en prenant garde à l'éventuelle présence de tiers, notamment d'enfants, lors du travail.
- Ne jamais laisser la machine sans surveillance tant qu'elle n'est pas désactivée et

débranchée du réseau d'alimentation.

- Toujours porter les gants de protection pour travailler avec l'appareil.
- L'appareil doit uniquement être utilisé par des personnes connaissant son fonctionnement et ayant donné preuve de leur connaissance, spécifiquement chargées de l'utiliser.
- Ne pas poser de récipients contenant des liquides sur l'appareil.
- En cas d'incendie, utiliser un extincteur à poudre. Ne pas utiliser d'eau.
- En cas de fuite de mousse ou de liquide, éteindre immédiatement l'appareil.

TRANSPORT

AVERTISSEMENT :

- Avant de le transporter, fermer tous les crochets de blocage de la tête d'aspiration.
- Ne pas basculer l'appareil en cas de présence de liquide dans le bidon de ramassage de la saleté.
- Durant le transport de l'appareil, le moteur doit être arrêté. Vérifier aussi que l'appareil est disposé de façon stable et sûre.

ENTRETIEN

DANGER :

- Avant le nettoyage et l'entretien de l'appareil ou avant le remplacement de pièces, éteindre l'appareil et débrancher la fiche de la prise secteur.
- Les réparations doivent être effectuées exclusivement par des services après-vente agréés ou des experts dans le domaine, connaissant bien toutes les règles de sécurité en vigueur en la matière.
- Respecter le contrôle de sécurité selon les dispositions locales pour les appareils à usage commercial.

ACCESSOIRES ET PIÈCES DE RECHANGE

PRUDENCE :

N'utiliser que les pièces de rechange et accessoires autorisés par le fabricant. Les pièces de rechange et accessoires d'origine garantissent un emploi sûr et efficace de l'appareil.

CÂBLES DE RALLONGE

PRUDENCE :

LONGUEUR DU CÂBLE	SECTION DU CÂBLE	
	<16A	<25A
Jusqu'à 20 m	1,5 mm ²	2,5 mm ²
De 20 m à 50 m	2,5 mm ²	4,0 mm ²

Utiliser exclusivement comme câbles de rallonge les matériaux indiqués clairement par le fabricant (s'adresser au distributeur agréé) ou des modèles supérieurs en ce qui concerne la qualité. Lors de l'emploi d'un câble de rallonge, observer la section minimale de celui-ci.

ASPIRATEUR À SEC

DANGER :

L'appareil a été développé pour aspirer les corps solides secs uniquement. Il ne doit pas être utilisé à d'autres fins.

AVERTISSEMENT :

L'appareil n'est pas adapté à l'aspiration de poussières dangereuses pour la santé.

SYMBOLES UTILISÉS DANS L'APPAREIL

-  **Symbole d'interrupteur général :**
Il est utilisé à l'arrière de l'appareil pour indiquer l'interrupteur général.

PRÉPARATION DE L'APPAREIL

MANUTENTION DE L'APPAREIL EMBALLÉ

L'appareil est contenu dans un emballage spécifique, les éléments d'emballage (sachets en plastique, agrafes, etc.) sont des sources potentielles de danger et ne doivent pas être laissés à la portée des enfants, des personnes handicapées, etc. La masse totale de l'appareil avec l'emballage est de 13 kg.

Les dimensions de l'emballage sont les suivantes (Fig.1):

- A : 410 mm**
B : 400 mm
C : 530 mm

DÉBALLAGE DE L'APPAREIL

- La procédure pour déposer l'appareil de l'emballage est la suivante :
1. Ouvrir le carton extérieur.
- Enlever les accessoires présents à l'intérieur du carton et les poser délicatement au sol.
- Enlever le carton qui maintient la tête d'aspiration.
- Extraire l'appareil du carton en utilisant la poignée ad hoc (1) (Fig.2), en veillant à ne rien endommager pendant cette opération.
- Extraire l'appareil du sachet de protection en utilisant la poignée

ad hoc, en veillant à ne pas les endommager pendant cette opération.

 **ATTENTION :** il est conseillé de garder tous les éléments d'emballage pour un éventuel transport de l'appareil.

 **ATTENTION :** Il est conseillé de toujours porter des gants de protection pour éviter des lésions graves aux mains.

TRANSPORT DE L'APPAREIL

- La procédure pour transporter l'appareil en sécurité est la suivante :
- Effectuer les phases pour mettre l'appareil en sécurité (lire paragraphe « MISE EN SÉCURITÉ DE L'APPAREIL »).
 - Retirer le tuyau d'aspiration (1) de la bouche d'aspiration (2) située dans le bidon de ramassage; avant de tirer le tuyau d'aspiration, appuyer sur le bouton (3) de déblocage du cran d'arrêt (Fig.3).
 - Insérer l'appareil dans le sachet de protection en veillant à ne pas les endommager pendant cette opération.
 - Insérer l'appareil dans le carton en veillant à ne pas les endommager pendant cette opération.
Se rappeler de placer au fond du carton la butée des roues de l'appareil, positionner les butées autour du bidon de ramassage pour éviter des dommages pendant le transport.

- Insérer à l'intérieur du carton le support d'accessoires et la butée de tête.
- Positionner les accessoires à l'intérieur du carton.
- Fermer le carton.

 **ATTENTION :** Pour le transport dans des véhicules, fixer l'appareil selon les directives en vigueur afin qu'il ne puisse ni glisser, ni se retourner.

 **ATTENTION :** Il est conseillé de toujours porter des gants de protection pour éviter des lésions graves aux mains.

EMPLACEMENT DES COMPOSANTS

Les composants situés sur le panneau de commande sont identifiés de la façon suivante (Fig.4-5-6).

- Buse d'aspiration.
- Bouton de déblocage arrêt bouche d'aspiration.
- Bouton de déblocage arrêt couvercle bidon de ramassage.
- Poignée de levage.
- Support du câble d'alimentation. (S'il est présent)
- Pivot de fixation couvercle bidon de ramassage.
- Fente de fixation couvercle bidon de ramassage.

- voiant d'avertissement
- Interrupteur général.
- Filtere – sac de ramassage.
- Bidon de ramassage.
- Couvercle du bidon de ramassage.
- Filtere à cartouche air en entrée. (OPTIONAL)
- Filtere à air à éponge en entrée.
- Câble d'alimentation.
- Filtere à air en sortie.

MISE EN SÉCURITÉ DE L'APPAREIL

Les étapes de mise en sécurité de l'appareil, qui donnent la possibilité d'effectuer des opérations en toute sécurité, s'identifient comme suit :

- Vérifier si l'interrupteur général (1) est en position de repos ; dans le cas contraire, le désactiver en appuyant dessus (Fig. 7).
- Vérifier si la fiche (2) du câble d'alimentation (3) est débranchée de la prise secteur (4), sinon la débrancher (Fig. 8).
- Enrouler le câble d'alimentation sous la poignée de levage de la

machine.

 **ATTENTION :** Il est conseillé de toujours porter des gants de protection pour éviter des lésions graves aux mains.

 **ATTENTION :** Pour éviter les dommages au câble d'alimentation, débrancher la prise du secteur en tirant directement la prise et non le câble.

PRÉPARATION AU TRAVAIL

PRÉPARATION AU TRAVAIL

Avant de commencer à employer la machine, il faut effectuer ce qui suit :

1. Avant l'utilisation, il faut contrôler l'état régulier et la sécurité de service de l'appareil avec les équipements de travail, en particulier le câble d'alimentation et le câble de rallonge. Si l'état n'est pas parfait, l'utilisation de l'appareil est interdite.
2. Effectuer les phases pour mettre l'appareil en sécurité (lire paragraphe « [MISE EN SÉCURITÉ DE L'APPAREIL](#) »).
3. Introduire le tuyau d'aspiration (1) dans la bouche d'aspiration (2) située dans le bidon de ramassage; avant d'introduire le tuyau d'aspiration, appuyer sur le bouton (3) de déblocage du cran d'arrêt (**Fig.9**).

4. S'il n'y en a pas dans l'appareil, introduire un nouveau filtre - sac de ramassage (lire le paragraphe « [INTRODUCTION FILTRE - SAC DE RAMASSAGE](#) »).
5. Sélectionner l'accessoire le plus approprié au nettoyage.
6. Insérer dans le tuyau d'aspiration l'accessoire sélectionné.
7. Si le câble d'alimentation n'est pas présent dans l'appareil, brancher le câble d'alimentation (lire le paragraphe « [BRANCHEMENT CÂBLE D'ALIMENTATION](#) »).



ATTENTION : Ne jamais utiliser l'appareil sans les filtres qui équipent la machine ([SAC-FILTRE DE RAMASSAGE](#) [FILTRES À AIR EN ENTRÉE](#) ; [FILTRES À AIR EN SORTIE](#)).

INTRODUCTION FILTRE – SAC DE RAMASSAGE

Pour insérer le filtre - sac de ramassage à l'intérieur du bidon de ramassage, effectuer les opérations suivantes :

1. Effectuer les phases pour mettre l'appareil en sécurité (lire paragraphe « [MISE EN SÉCURITÉ DE L'APPAREIL](#) »).
2. Débloquent le couvercle du bidon d'aspiration (1) à l'aide du bouton (2) situé à l'avant du bidon de ramassage (**Fig.10**).
3. Utiliser la poignée (3) figurant sur le couvercle du bidon d'aspiration (**Fig.11**) pour enlever le couvercle du bidon d'aspiration du bidon de ramassage (en le tournant et en le déplaçant comme indiqué sur la figure). Poser le couvercle bidon d'aspiration délicatement sur le sol.

4. Introduire le filtre - sac de ramassage en papier à l'intérieur du bidon de ramassage, en veillant à introduire correctement le filtre dans la bouche d'aspiration (4) située à l'intérieur du bidon de ramassage et à ne pas endommager le support en carton (5) présent dans le sachet (**Fig.12**).
5. En utilisant la poignée (3), présente dans le couvercle bidon d'aspiration, positionner le couvercle bidon d'aspiration sur le bidon de ramassage. Prendre toutes les précautions possibles et insérer le pivot de fixation (6) situé dans le bidon de ramassage, à l'intérieur de la fente de fixation (7), figurant sur le couvercle du bidon d'aspiration (**Fig.13**).

EMPLOI DE LA MACHINE

COMMENCER LE TRAVAIL

Pour commencer à travailler, effectuer ce qui suit :

1. Effectuer toutes les vérifications décrites dans le chapitre « [PRÉPARATION À L'UTILISATION DE LA MACHINE](#) ».
2. Introduire la fiche (2) du câble d'alimentation (3) dans la prise (4) de secteur (**Fig. 8**).
3. Mettre l'appareil en marche en appuyant sur l'interrupteur général (1) (**Fig.14**).
4. En cas d'utilisation de l'accessoire "bouche combinée", déplacer le commutateur de la brosse sur "SURFACE DURE" ou

MOQUETTE". Procéder à l'opération d'aspiration.

Au cours du nettoyage, si on remarque que l'accessoire aspirant adhère de façon excessive à la surface sur laquelle on travaille, régler le flux d'air à l'intérieur du tuyau d'aspiration depuis le levier situé sur la poignée et libérer l'accessoire. Si pendant le travail, on remarque que le voyant rouge (5) (**Fig.15**) est allumé, arrêter immédiatement l'appareil et lire le paragraphe « [VOYANT DE PRESSOSTAT ACTIF](#) ».

À LA FIN DU TRAVAIL

À la fin du travail et avant tout type d'entretien, effectuer les opérations suivantes :

1. Porter l'appareil dans le lieu destiné à l'entretien et effectuer toutes les procédures listées dans le chapitre « [ENTRETIEN JOURNALIER](#) ».
2. Amener l'appareil à l'endroit prévu pour le rangement.
3. Effectuer les phases pour mettre l'appareil en sécurité (lire paragraphe « [MISE EN SÉCURITÉ DE L'APPAREIL](#) »).

4. Insérer le clip de fixation tuyau d'aspiration dans le support présent dans la partie antérieure de la poignée présente dans le couvercle bidon d'aspiration.



ATTENTION : Ranger l'appareil dans un endroit fermé, sur une surface plane et lisse. Il ne doit y avoir aucun objet susceptible d'endommager l'appareil ou de s'endommager à son contact, à proximité de celui-ci.

ENTRETIEN
INTERVENTIONS D'ENTRETIEN PROGRAMMÉ

TYPE D'ENTRETIEN	À LA FIN DU TRAVAIL	QUOTIDIEN	HEBDOMADAIRE	AVANT UNE LONGUE PÉRIODE DE REPOS	EXTRAORDINAIRE
Nettoyage des accessoires	X	X			
Contrôle et nettoyage des filtres à air en entrée			X	X	X
Contrôle et nettoyage des filtres à air en sortie			X	X	X
Remplacement du câble d'alimentation					X
Remplacement du filtre et du sac de ramassage					X

NETTOYAGE DES ACCESSOIRES

Le bon état des accessoires garantit une meilleure aspiration et un meilleur nettoyage du sol ainsi qu'une plus longue durée du moteur d'aspiration. Pour effectuer le nettoyage des accessoires, effectuer ce qui suit :

1. Amener la machine dans le local prévu pour l'entretien.
2. Effectuer les phases pour mettre l'appareil en sécurité (lire paragraphe « **MISE EN SÉCURITÉ DE L'APPAREIL** »).

3. Retirer tous les accessoires du tuyau d'aspiration et les nettoyer avec un chiffon humide.
4. Retirer le tuyau d'aspiration (1) de la bouche d'aspiration (2) située dans le bidon de ramassage; avant de tirer le tuyau d'aspiration, appuyer sur le bouton (3) de déblocage du cran d'arrêt (**Fig.3**). Le nettoyer avec un chiffon humide.
5. Répéter les opérations en sens inverse pour remonter le tout.

ENTRETIEN DES FILTRES À AIR EN ENTRÉE

Le nettoyage minutieux du filtre air en entrée garantit une plus longue durée de vie de l'appareil. Pour nettoyer le filtre il faut :

1. Effectuer les phases pour mettre l'appareil en sécurité (lire paragraphe « **MISE EN SÉCURITÉ DE L'APPAREIL** »).
2. Débloquer le couvercle du bidon d'aspiration (1) à l'aide du bouton (2) situé à l'avant du bidon de ramassage (**Fig.10**).
3. Utiliser la poignée (3) figurant sur le couvercle du bidon d'aspiration (**Fig.11**) pour enlever le couvercle du bidon d'aspiration du bidon de ramassage (en le tournant et en le déplaçant comme indiqué sur la figure). Poser le couvercle bidon d'aspiration délicatement sur le sol.
4. Extraire le filtre à cartouche en entrée situé à l'intérieur du bidon de ramassage (4) (**Fig.16**). (OPTIONAL)
5. Nettoyer le filtre avec un jet d'air à une distance supérieure à vingt

- centimètres. S'il est endommagé, le remplacer.
6. Extraire le filtre à air à éponge en entrée situé à l'intérieur du bidon de ramassage (5) (**Fig.17**).
7. Nettoyer le filtre avec un jet d'air à une distance supérieure à vingt centimètres. S'il est endommagé, le remplacer.
8. Répéter les opérations en sens inverse pour remonter le tout.



ATTENTION : Il est conseillé de toujours porter des gants de protection pour éviter des lésions graves aux mains.



ATTENTION : Le local destiné à cette opération doit être conforme aux normes en vigueur en matière de respect de l'environnement.

ENTRETIEN FILTRE AIR EN SORTIE

Le nettoyage minutieux du filtre air en sortie garantit une plus longue durée de vie de l'appareil. Pour nettoyer le filtre il faut :

1. Effectuer les phases pour mettre l'appareil en sécurité (lire paragraphe « **MISE EN SÉCURITÉ DE L'APPAREIL** »).
2. Enlever le tiroir porte-filtre (1) situé à l'avant de l'appareil (**Fig.18**).
3. Extraire de l'appareil le filtre air en sortie (2) (**Fig.19**).
4. Nettoyer le filtre avec un jet d'air à une distance supérieure à vingt centimètres. S'il est endommagé, le remplacer.
5. Répéter les opérations en sens inverse pour remonter le tout.



ATTENTION : Il est conseillé de toujours porter des gants de protection pour éviter des lésions graves aux mains.



ATTENTION : Le local destiné à cette opération doit être conforme aux normes en vigueur en matière de respect de l'environnement.

REMPACEMENT FILTRE – SAC DE RAMASSAGE

Pour remplacer le filtre-sac de ramassage, effectuer les opérations suivantes :

1. Effectuer les phases pour mettre l'appareil en sécurité (lire paragraphe « **MISE EN SÉCURITÉ DE L'APPAREIL** »).
2. Débloquer le couvercle du bidon d'aspiration (1) à l'aide du bouton (2) situé à l'avant du bidon de ramassage (**Fig.10**).
3. Utiliser la poignée (3) figurant sur le couvercle du bidon d'aspiration (**Fig.11**) pour enlever le couvercle du bidon d'aspiration du bidon de ramassage (en le tournant et en le déplaçant comme indiqué sur la figure). Poser le couvercle bidon d'aspiration délicatement sur le sol.
4. Extraire de l'intérieur du bidon de ramassage le filtre – sac de ramassage en faisant attention à ne pas le déchirer. Si le sachet

est en papier, le jeter dans le lieu destiné à son élimination, s'il est en tissu le jeter.

5. Effectuer les phases pour remplacer le filtre – sac de ramassage (lire le paragraphe « **INTRODUCTION FILTRE – SAC DE RAMASSAGE** »).



ATTENTION : Il est conseillé de toujours porter des gants de protection pour éviter des lésions graves aux mains.



ATTENTION : Le local destiné à cette opération doit être conforme aux normes en vigueur en matière de respect de l'environnement.

ÉLIMINATION

Procéder à la mise au rebut de l'appareil auprès d'un démolisseur ou d'un centre de collecte agréé.

Avant d'éliminer la machine, retirer et séparer les matériaux suivants et les envoyer aux centres de collecte et de tri en respectant les normes en vigueur en matière d'hygiène environnementale :

- Feutre ;
- Pièces électriques et électroniques*
- Pièces en plastique
- Pièces métalliques

(*) pour l'élimination des parties électriques et électroniques, consulter le distributeur le plus proche.



DÉCLARATION DE CONFORMITÉ CE



Le fabricant soussigné :

COMAC S.p.A.

Via Maestri del Lavoro, 13

37059 Santa Maria di Zevio (VR) Italy

déclare sous sa propre responsabilité que les produits

ASPIRATEUR mod. CA15 BASIC

sont conformes aux dispositions des directives :

- 2014/30/EC EMC
- 2006/42/EC MD
- 2011/65/UE RoHS
- 2009/125/EC Ecodesign
- 2013/66/EU Ecodesign for vacuum

La personne autorisée à constituer le dossier technique :

Sig. Giancarlo Ruffo
Via Maestri del Lavoro, 13
37059 Santa Maria di Zevio (VR) Italy
03/06/2021

COMAC S.p.A.
Le représentant légal
Giancarlo Ruffo

RÉSOLUTION PANNES

Ce chapitre décrit les problèmes les plus courants liés à l'utilisation de l'appareil. Dans le cas où les informations suivantes ne permettraient pas de résoudre les problèmes, contacter le service après-vente le plus proche.

PROBLÈME	CAUSE POSSIBLE	SOLUTION
L'APPAREIL NE S'ALLUME PAS	L'interrupteur général n'est pas activé.	Appuyer sur l'interrupteur général.
	La fiche du cordon d'alimentation de l'appareil n'est pas correctement montée sur la prise de courant de secteur.	Brancher la fiche du cordon d'alimentation de l'appareil sur la prise de courant de secteur.
	Les spécifications électroniques de l'appareil ne correspondent aux spécifications électroniques du réseau d'alimentation.	Contrôler si les données techniques figurant sur la plaque signalétique de l'appareil correspondent aux données du réseau d'alimentation.
	Le câble d'alimentation est endommagé.	Contactez immédiatement un technicien spécialisé.
L'ASPIRATION INSUFFISANTE - PRODUCTION EXCESSIVE DE POUSSIÈRE	Le tuyau d'aspiration n'est pas bien branché sur la buse du bidon de ramassage.	Brancher le tuyau d'aspiration de manière correcte sur la buse du bidon de ramassage.
	Le tuyau d'aspiration n'est pas correctement branché au tuyau de rallonge.	Brancher le tuyau d'aspiration de manière correcte sur le tuyau de rallonge.
	Le tuyau de rallonge n'est pas correctement branché à l'accessoire d'aspiration utilisé.	Brancher correctement le tuyau de rallonge à l'accessoire d'aspiration utilisé.
	Il y a des impuretés qui bouchent le circuit d'aspiration (tuyau d'aspiration ; tuyau de rallonge ; accessoire d'aspiration).	Enlever les impuretés présentes dans le circuit d'aspiration.
	Il y a des impuretés qui bouchent les filtres d'aspiration.	Enlever les impuretés des filtres d'aspiration.

DEUTSCH

INHALTSANGABE	
IM HANDBUCH VERWENDETE SYMBOLE	51
ZWECK UND INHALT DES HANDBUCHS	51
ZIELGRUPPE	51
AUFBEWAHRUNG DER BEDIENTUNGS- UND WARTUNGSANLEITUNG	51
ÜBERNAHME DES GERÄTS	51
VORBEMERKUNG	51
KENNDATEN	51
TECHNISCHE BESCHREIBUNG	52
BEABSICHTIGTE VERWENDUNG – VORGESEHENE VERWENDUNG	52
SICHERHEIT	52
TYPENSCHILD	52
TECHNISCHE DATEN	52
ALLGEMEINE SICHERHEITSVORSCHRIFTEN	53
IM GERÄT VERWENDETE SYMBOLIK	57
VORBEREITUNG DES GERÄTES	57
HANDLING DES VERPACKTEN GERÄTS	57
AUSPACKEN DES GERÄTS	57
BEFÖRDERN DES GERÄTS	57
ANORDNUNG DER BAUTEILE	58
VERBRINGEN DES GERÄTS IN DEN SICHERHEITZUSTAND	58
BETRIEBSVORBEREITUNG	58
BETRIEBSVORBEREITUNG	58
EINSETZEN DES FILTERBEUTELS	58
ARBEITSEINSATZ	58
INBETRIEBNAHME	58
BEI ARBEITSENDE	58
INSTANDHALTUNG	59
PLANMÄSSIGE WARTUNGSARBEITEN	59
REINIGUNG DES ZUBEHÖRS	59
WARTUNG DER LUFTFILTER AM EINGANG	59
WARTUNG DES LUFTFILTERS AM AUSGANG	59
AUSTAUSCH DES FILTERBEUTELS	59
ENTSORGUNG	60
FEHLERBEHEBUNG	60

Die in dieser Veröffentlichung enthaltenen Beschreibungen sind unverbindlich. Das Unternehmen behält sich deshalb vor, jederzeit eventuelle Änderungen an den Elementen, den Details und dem gelieferten Zubehör vorzunehmen, die es für eine Verbesserung oder für jegliche Erfordernisse baulicher oder geschäftlicher Art für angebracht hält. Die auch nur teilweise Wiedergabe der Texte und Zeichnungen, die in dieser Veröffentlichung enthalten sind, ist gemäß Gesetz verboten.

Das Unternehmen behält sich vor, Änderungen technischer Art und / oder an der Ausstattung vorzunehmen. Die Abbildungen sind als reine Beispiele zu betrachten und sind hinsichtlich Design und Ausstattung unverbindlich.

IM HANDBUCH VERWENDETE SYMBOLE



Symbol offenes Buch mit i:

Zeigt an, dass die Gebrauchsanweisung eingesehen werden muss.



Symbol offenes Buch:

Weist den Bediener darauf hin, die Bedienungsanleitung vor der Benutzung des Geräts zu lesen.



Symbol für überdachten Ort:

Die Arbeiten, denen dieses Symbol vorangestellt ist, müssen unbedingt an einem trockenen, überdachten Ort durchgeführt werden.



Warnsymbol:

Zur Sicherheit von Bediener und Gerät müssen jene Textabschnitte, denen dieses Symbol vorangestellt ist, aufmerksam gelesen werden.



Entsorgungssymbol:

Bei der Entsorgung des Geräts müssen die Abschnitte, denen dieses Symbol vorangestellt ist, aufmerksam gelesen werden.



Recycling-Symbol:

Weist den Bediener darauf hin, alle Vorgänge den am Verwendungsort des Geräts geltenden Umweltschutzbestimmungen entsprechend auszuführen.

ZWECK UND INHALT DES HANDBUCHS

Dieses Handbuch hat den Zweck, dem Kunden alle erforderlichen Informationen zu liefern, damit er in der Lage ist, das Gerät zweckbestimmt, selbstständig und sicher zu bedienen. Es beinhaltet Informationen zu den technischen Eigenschaften, zur Sicherheit, zur Betriebsweise, zum Stillstand des Geräts, zur Instandhaltung, zu den Ersatzteilen und zur Verschrottung. Bevor die Bediener und geschulten Techniker Arbeiten jeglicher Art am Gerät vornehmen, müssen sie die Anweisungen in diesem Handbuch aufmerksam lesen. Bei Zweifeln zur richtigen Auslegung der Anweisungen kontaktieren Sie bitte das nächstgelegene Kundendienstzentrum zwecks näherer Erläuterungen.

ZIELGRUPPE

Das gegenständliche Handbuch richtet sich sowohl an den Bediener als auch an die geschulten Wartungstechniker des Geräts. Die Bediener dürfen keine Arbeiten ausführen, die den geschulten Technikern vorbehalten sind. TMB s.r.l. haftet nicht für Schäden, die durch Nichtbeachtung dieses Verbots entstehen.

AUFBEWAHRUNG DER BETRIEBUNGS- UND WARTUNGSANLEITUNG

Die Bedienungs- und Wartungsanleitung muss in unmittelbarer Nähe des Geräts, im entsprechenden Umschlag, geschützt vor Flüssigkeiten und anderen Stoffen, die die Lesbarkeit beeinträchtigen können, aufbewahrt werden.

ÜBERNAHME DES GERÄTS

Bei der Annahme muss sofort überprüft werden, ob alle in den Begleitdokumenten aufgeführten Teile geliefert wurden und das Gerät während des Transports nicht beschädigt wurde. Sollte dies der Fall sein, muss der Spediteur sofort darauf aufmerksam gemacht werden, damit er den Umfang des aufgetretenen Schadens feststellen kann. Gleichzeitig bitten wir Sie, unser Kundenbüro zu verständigen. Nur unter Beachtung dieser Vorgehensweise, d.h. im Falle einer umgehenden Reklamation, ist es möglich Schadenersatz zu erhalten.

VORBEMERKUNG

Jedes Gerät kann nur dann gut und profitabel arbeiten, wenn es korrekt bedient und regelmäßig gewartet wird, lesen Sie dazu die Beschreibung in den beigefügten Unterlagen. Wir ersuchen Sie deshalb, diese Bedienungsanleitung sorgfältig zu lesen und jedes Mal dann, wenn sich bei der Benutzung des Geräts Schwierigkeiten ergeben sollten, nochmals nachzuschlagen. Falls nötig, steht Ihnen unser technisches Kundendienstzentrum, das eng mit den Vertragshändlern zusammenarbeitet, stets zur Verfügung, um eventuell Ratschläge zu geben oder direkt einzuschreiten.

KENNDATEN

Bei Kontaktaufnahme mit dem Kundendienst oder bei der Bestellung von Ersatzteilen immer das Modell, die Ausführung und die Seriennummer angeben. Die entsprechenden Daten finden Sie am Typenschild der Maschine.

TECHNISCHE BESCHREIBUNG

CA15 Basic ist ein Staubsauger, der unter Verwendung von Unterdruck, der durch das vom Elektromotor aktivierte Gebläse im Sammelbehälter erzeugt wird, Staub und trockene Festkörper bis zu einer Größe von 2 cm bei Raumtemperatur mit Hilfe von Zubehörteilen, die den Fußboden und die Einrichtungsgegenstände berühren, einsaugen kann. Der Saugschlauch befördert die Luft mit dem Staub und den Feststoffen, die eingesammelt und mittels Filter zurückgehalten werden, in den Sammelbehälter. **Das Gerät darf nur für diesen Zweck eingesetzt werden.**

BEABSICHTIGTE VERWENDUNG – VORGESEHENE VERWENDUNG

Dieses Gerät wurde für die Reinigung (Einsaugung von trockenen Festkörpern) von glatten, kompakten Fußböden, in gewerblich, privat und industriell genutzter Umgebung, unter geprüften sicheren Bedingungen durch einen qualifizierten Bediener konzipiert und gebaut.

Es darf ausschließlich zur Reinigung in geschlossenen oder zumindest überdachten Bereichen verwendet werden. Das Gerät ist nicht zur Verwendung bei Regen oder unter Wasserstrahlen geeignet.

ES IST VERBOTEN, das Gerät in Bereichen mit explosiver Atmosphäre zum Einsaugen von gefährlichem Staub oder entflammaren Flüssigkeiten zu verwenden. Es ist auch nicht zur Beförderung von Lasten oder Personen geeignet.

SICHERHEIT

Um Unfälle zu vermeiden, ist die Mitarbeit des Bedieners sehr wichtig. Kein Unfallverhütungsprogramm kann ohne die volle Mitarbeit der für den Betrieb des Gerätes direkt verantwortlichen Person wirksam sein. Die meisten Unfälle, die sich in einem Betrieb, am Arbeitsplatz oder beim Fahren ereignen, werden durch Nichteinhaltung der wichtigsten Vorsichtsmaßnahmen verursacht. Ein aufmerksamer und vorsichtiger Bediener ist der beste Schutz vor Unfällen und ist ergänzend zu jedem Verhütungsprogramm unerlässlich.

TYPENSCHILD

Das Typenschild befindet sich im hinteren Teil des Staubsaugers. Es enthält die allgemeinen Eigenschaften des Gerätes, insbesondere seine Seriennummer. Die Seriennummer ist eine äußerst wichtige Information, die bei jeder Kundendienstanforderung oder Ersatzteilbestellung angegeben werden muss.

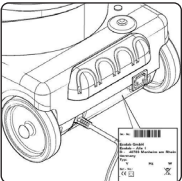

TECHNISCHE DATEN	U/M	CA15 BASIC
Versorgungsspannung	V	230
Frequenz	Hz	50/60
Nennleistung / Höchstleistung	W	800/900
Saugertyp		Dry
Unterdruck	kPa	20
	mbar	200
Luftdurchsatz	m³/h	144
	l/s	40
Fassungsvermögen des Sammelbehälters	l	6
Material des Sammelbehälters		PP
Länge Netzkabel	m	15
Trockengewicht	kg	7
Abmessungen (LxTxH)	mm	410x360x415
Zubehör-Durchmesser	mm	32
Schalldruckpegel (ISO 11201)	dB (A)	73
Unsicherheit KpA	dB (A)	1.5

SICHERHEITSHINWEISE FÜR TROCKENSAUGER



Lesen und befolgen Sie diese Sicherheitshinweise vor dem erstmaligen Gebrauch des Geräts. Bewahren Sie diese Sicherheitshinweise für künftige Einsichtnahmen oder für die Weitergabe an künftige Eigentümer auf.

- Lesen Sie vor der Inbetriebnahme die Bedienungsanleitung des Geräts.
- Die Hinweisschilder am Gerät liefern wichtige Angaben für einen sicheren Gebrauch.
- Befolgen Sie stets die Anweisungen in der Bedienungsanleitung sowie die einschlägigen Normen für die Sicherheit am Arbeitsplatz.
- Die Verpackungsfolien außer Reichweite von Kindern halten. Erstickungsgefahr!

GEFAHRENSTUFEN



GEFAHR: Weist auf eine drohende Gefahr mit schweren oder tödlichen Verletzungen hin.



HINWEIS: Weist auf eine mögliche Gefahrensituation hin, die schwere oder tödliche Verletzungen bewirken könnte.



VORSICHT: Weist auf eine Gefahrensituation hin, die leichte Verletzungen verursachen könnte.



ACHTUNG: Weist auf eine mögliche Gefahrensituation hin, die Sachschäden bewirken könnte.

ANSCHLUSS AN DAS STROMNETZ



GEFAHR:

- Zur Vermeidung einer Brand-, Stromschlag- oder Verletzungsgefahr lesen Sie bitte vor dem Gebrauch alle Sicherheitsanweisungen und Warnschilder. Dieser Staubsauger ist für einen sicheren Gebrauch ausgelegt, wenn er für die angegebenen Reinigungsfunktionen verwendet wird. Sollten Sie Schäden an elektrischen oder mechanischen Bauteilen feststellen, muss der Staubsauger und/oder das betroffene Zubehör vor einem weiterem Gebrauch in einem kompetenten Kundendienstzentrum oder beim Hersteller repariert werden, um weitere Schäden am Gerät oder Verletzungen des Benutzers zu vermeiden.
- Prüfen Sie vor dem Anschluss des Geräts an die Netzsteckdose, ob die elektrischen Daten am Typenschild jenen des Versorgungsnetzes entsprechen. **Das Gerät darf nur mit Wechselstrom und mit einer Spannung, die der Angabe am Typenschild entspricht, gespeist werden.**
- Der Anschluss für das Stromkabel muss vorschriftsmäßig geerdet sein.
- Vor jedem Gebrauch Anschlussleitung und Netzstecker auf mögliche Beschädigungen prüfen. Ist die Leitung beschädigt, diese unverzüglich von einem Fachmann sachgemäß reparieren lassen.
- Das Gerät nur an einen Elektroanschluss anschließen, der von einem Installateur gemäß der Norm IEC 60364-1 hergestellt wurde.
- Berühren Sie den Netzstecker niemals mit nassen Händen.
- Darauf achten, dass das Netzkabel oder das Verlängerungskabel nicht durch darauf steigen, einklemmen, daran ziehen oder ähnliche Vorgänge beschädigt wird. Das Kabel vor Hitze und vor Berührung mit Ölen oder scharfen Kanten schützen.
- Regelmäßig prüfen, ob das Netzkabel nicht beschädigt ist, beispielsweise durch Rissbildung oder Abnutzung. Sollte eine Beschädigung festgestellt werden, muss das Kabel vor dem

neuerlichen Gebrauch des Geräts von einem von TMB srl ausgebildeten Techniker oder von einem Fachmann mit ähnlicher Qualifikation ausgetauscht werden.

- Der Wasserspritzschutz und die mechanische Beständigkeit müssen auch nach einem eventuellen Austausch von Adaptern des Netzkabels oder des Verlängerungskabels gewährleistet sein.
- Das Gerät nicht mit einem Schlauch oder Hochdruckstrahl reinigen (Kurzschlussgefahr oder Gefahr sonstiger elektrischer Störungen).

ACHTUNG:

- Der Einschaltstrom verursacht einen vorübergehenden Spannungsabfall.
- Bei ungünstigen Netzbedingungen können andere Geräte beschädigt werden.
- Solche Schäden sind vorgesehen, wenn die Netzimpedanz unter $0,15\Omega$ beträgt.

GEBRAUCH - VERWENDUNG

GEFAHR:

- Der Gebrauch mit beschädigtem Kabel oder Stecker ist verboten. Zum Ziehen des Steckers aus der Steckdose den Stecker umfassen und nicht am Kabel reißen. Den Stecker oder Staubsauger nicht mit nassen Händen angreifen. Vor dem Ziehen des Netzsteckers alle Steuerungen deaktivieren.
- Das Gerät nicht über das Kabel ziehen oder befördern, das Kabel nicht als Griff verwenden, das Kabel nicht unter einer Tür einklemmen und nicht um scharfe Kanten oder Ecken führen.
- Nicht mit dem Staubsauger über das Kabel fahren. Das Kabel fern von heißen Flächen halten.
- Beim Reinigen auf Treppen höchste Vorsicht walten lassen.
- Das Gerät darf nicht im Freien bei Feuchtigkeit oder direkt dem Regen ausgesetzt verwendet oder aufbewahrt werden.
- Die Lagertemperatur muss zwischen -25°C und $+55^{\circ}\text{C}$ liegen.
- Einsatzbedingungen: Umgebungstemperatur zwischen 0°C und 40°C bei einer relativen Luftfeuchtigkeit zwischen 30 und 95%. Der Sauger wurde nur zum Trockenreinigen entwickelt und darf nicht im Freien unter feuchten Bedingungen verwendet oder aufbewahrt werden.
- Vor dem Gebrauch muss der ordnungsgemäße Zustand und der sichere Betrieb des Gerätes zusammen mit der Arbeitsausrüstung, insbesondere das Verlängerungskabel, kontrolliert werden. Sollte ein unversehrter Zustand nicht gewährleistet sein, sofort den Netzstecker ziehen, das Gerät darf nicht verwendet werden.
- Bei Benutzung des Geräts in gefährdeter Umgebung (z. B. Sammelbehälterstellen) müssen die entsprechenden Sicherheitsvorschriften beachtet werden. Die Verwendung des Geräts in potenziell explosiver Umgebung ist verboten.
- Bestimmte Stoffe können zusammen mit der angesaugten Luft Dämpfe und explosive Mischungen bilden.
- Folgende Stoffe dürfen niemals eingesaugt werden:
 - ◆ explosive oder brennbare Gase, Flüssigkeiten und Pulver (reaktive Pulver).
 - ◆ Reaktive Metallpulver (z. B. Aluminium, Magnesium, Zink) zusammen mit stark alkalischen und sauren Reinigern.
 - ◆ Unverdünnte Säuren und alkalische Lösungen.
 - ◆ Organische Lösungen (z. B. Benzin, Lackverdünner, Azeton oder Diesel).

HINWEIS:

- Haare, weite Kleidung, Finger und alle Körperteile fern von Öffnungen und sich bewegenden Teilen halten. Keine Gegenstände in die Öffnungen stecken und das Gerät nicht mit aufgeklapptem Gehäuse verwenden. Die Öffnungen frei von Staub, Fusseln, Haaren und anderen Dingen halten, die den Luftdurchsatz verringern könnten.
- Dieses Gerät ist nicht zum Einsaugen von gefährlichem Staub geeignet.
- Das Gerät darf nicht zum Einsaugen von entflammaren oder brennbaren Flüssigkeiten wie Benzin oder in Bereichen verwendet werden, in denen solche Stoffe vorhanden sein können.
- Nichts Brennendes oder Rauchendes einsaugen, wie Zigaretten, Zündhölzer oder glühende Asche.
- **Das Gerät darf von Kindern ab 8 Jahren und von Personen mit einer körperlichen, sensorischen oder geistigen Behinderung oder von Personen ohne die nötige Erfahrung und Kenntnisse nur unter Aufsicht oder nach entsprechender Einschulung in die sichere Benutzung des Geräts und bezüglich der damit zusammenhängenden Gefahren bedient werden. Das Gerät ist kein Kinderspielzeug. Die vom Benutzer durchzuführende Reinigung und Instandhaltung darf nicht von Kindern ohne Beaufsichtigung durchgeführt werden.**
- Kinder müssen beaufsichtigt werden, um zu gewährleisten, dass sie nicht mit dem Gerät spielen.
- Die Reinigung und Wartung, die dem Benutzer obliegt, darf nicht von Kindern ohne Beaufsichtigung durchgeführt werden.
- Dieses Gerät ist nur für den Gebrauch in geschlossenen Bereichen bestimmt.
- Das Gerät nicht unbeaufsichtigt lassen, so lange es am Stromnetz angeschlossen ist. Wenn es nicht mehr gebraucht wird und vor Wartungszwecken den Netzstecker ziehen.
- Keine glühenden oder brennenden Gegenstände einsaugen.
- Mit diesem Gerät dürfen keine Personen oder Tiere angesaugt werden.
- Bei niedrigen Temperaturen dürfen die Geräte nicht im Freien verwendet werden.

VORSICHT:

- Das laufende Gerät darf empfindlichen Körperteilen, wie Ohren, Mund, Augen, usw. nicht zu nahe kommen.
- Das Gerät nicht ohne Filter verwenden. Zum Trockensaugen muss der Beutelfilter immer im Gerät eingesetzt sein. Das Gerät darf nur in geschlossenen Bereichen aufbewahrt werden.
- Wenn der Staubsauger nicht richtig funktioniert oder fallengelassen wurde, beschädigt ist, im Freien stand oder in das Wasser gefallen ist, lassen Sie das Gerät von einem Kundendienstzentrum oder vom Händler durchchecken.
- Das Gerät stets bestimmungskonform unter Berücksichtigung der lokalen Gegebenheiten verwenden und während der Arbeit auf eventuell anwesende Personen, vor allem Kinder, achten.
- Das Gerät solange es läuft und nicht vom Stromnetz getrennt ist niemals unbewacht lassen.
- Während der Arbeit mit dem Gerät immer geeignete Schutzhandschuhe tragen.
- Das Gerät darf nur von eingeschulerten Personen verwendet werden, die nachweislich mit dem Gerät umgehen können und ausdrücklich mit dessen Bedienung betraut wurden.
- Keine Flüssigkeitsbehälter auf das Gerät stellen.
- Im Brandfall einen Pulverlöscher verwenden. Kein Wasser verwenden.
- Bei Schaumbildung oder Flüssigkeitsaustritt das Gerät sofort ausschalten.

TRANSPORT

⚠ HINWEIS:

- Vor dem Transport alle Verriegelungshaken des Saugkopfs schließen.
- Das Gerät nicht kippen, wenn sich im Schmutzwassertank Flüssigkeit befindet.
- Während des Transports des Geräts muss der Motor abgeschaltet sein, zudem sicherstellen, dass sich das Gerät in einer stabilen und sicheren Position befindet.

WARTUNG

⚠ GEFAHR:

- Vor Reinigungs- oder Wartungsarbeiten am Gerät und vor dem Austausch eventueller Teile das Gerät ausschalten und den Netzstecker ziehen.
- Reparaturen dürfen nur von autorisierten Kundendienstzentren oder von Fachleuten auf diesem Gebiet ausgeführt werden, die mit allen einschlägigen Sicherheitsnormen vertraut sind.
- Die Sicherheitskontrolle entsprechend den örtlichen Bestimmungen für Geräte für den gewerblichen Gebrauch beachten.

ZUBEHÖR UND ERSATZTEILE

⚠ VORSICHT:

Nur vom Hersteller genehmigte Zubehör- und Ersatzteile verwenden. Originalzubehör- und Ersatzteile gewährleisten, dass das Gerät sicher und störungsfrei verwendet werden kann.

VERLÄNGERUNGSKABEL

⚠ VORSICHT:

KABELLÄNGE	KABELQUERSCHNITT	
	<16A	<25A
Bis zu 20m	1,5mm ²	2,5mm ²
Von 20m bis 50m	2,5mm ²	4,0mm ²

Als Verlängerungskabeln nur das vom Hersteller angegebene Material (kontaktieren Sie diesbezüglich Ihren Händler) oder höherwertige Modelle verwenden. Bei Gebrauch eines Verlängerungskabels dessen Mindestquerschnitt beachten.

TROCKENSAUGER

⚠ GEFAHR:

Das Gerät wurde nur zum Einsaugen von trockenen Festkörpern konzipiert und darf nicht für andere Zwecke verwendet werden.

⚠ HINWEIS:

Das Gerät ist nicht zum Einsaugen von gesundheitsgefährdendem Staub geeignet.

IM GERÄT VERWENDETE SYMBOLIK

Hauptschaltersymbol:

  Wird im hinteren Geräteteil verwendet, um auf den Hauptschalter hinzuweisen.

VORBEREITUNG DES GERÄTES

HANDLING DES VERPACKTEN GERÄTS

Das Gerät ist fachgerecht verpackt, die Verpackungsteile (Plastiktüten, Klammern usw.) stellen mögliche Gefahrenquellen dar und müssen daher aus der Reichweite von Kindern, geistig behinderten Personen usw. entfernt werden. Das Gesamtgewicht des Gerätes samt Verpackung beträgt 13 kg.

Die Abmessungen der Verpackung lauten (Abb.1):

A: 410 mm
B: 400 mm
C: 530 mm

AUSPACKEN DES GERÄTS

Zum Auspacken des Gerätes gehen Sie wie folgt vor:

1. Öffnen Sie den Außenkarton.
2. Nehmen Sie das Zubehör aus dem Karton legen Sie es behutsam auf den Boden.
3. Ziehen Sie den Karton heraus, der als Feststeller für den Saugkopf fungiert.
4. Ziehen Sie das Gerät am entsprechenden Griff (1) (Abb.2) aus dem Karton, achten Sie dabei darauf weder das Gerät noch den Karton zu beschädigen.

5. Ziehen Sie das Gerät am entsprechenden Griff aus dem Schutzsack, achten Sie dabei darauf weder das Gerät noch den Sack zu beschädigen.



ACHTUNG: Es empfiehlt sich alle Verpackungsteile für einen eventuellen zukünftigen Transport des Geräts aufzubewahren.



ACHTUNG: Um schwere Verletzungen an den Händen zu vermeiden, sollten immer Schutzhandschuhe getragen werden.

BEFÖRDERN DES GERÄTS

Für einen sicheren Transport des Gerätes gehen Sie wie folgt vor:

1. Führen Sie die Arbeitsschritte aus, um das Gerät in den Sicherheitszustand zu verbringen (siehe Absatz "[VERBRINGEN DES GERÄTES IN DEN SICHERHEITZUSTAND](#)").
2. Entfernen Sie den Saugschlauch (1) aus dem im Sammelbehälter vorhandenen Saugstutzen (2). Drücken Sie die Taste (3) zum Entriegeln des Feststellers (Abb.3), bevor Sie den Saugschlauch herausziehen.
3. Geben Sie das Gerät in den Schutzsack, achten Sie dabei darauf weder das Gerät noch den Sack zu beschädigen.
4. Geben Sie das Gerät in den Karton, achten Sie dabei darauf weder das Gerät noch den Karton zu beschädigen.
Vergessen Sie nicht unten im Karton den Feststeller für die Räder des Gerätes einzusetzen, legen Sie sie um den Sammelbehälter,

um Schäden während des Transports zu vermeiden.

5. Geben Sie die Zubehöralterung und den Feststeller für den Saugkopf in den Karton.
6. Geben Sie das Zubehör in den Karton.
7. Schließen Sie den Karton.



ACHTUNG: Bei einem LKW-Transport muss das Gerät entsprechend den geltenden Bestimmungen gesichert werden, damit es nicht verrutschen und kippen kann.



ACHTUNG: Um schwere Verletzungen an den Händen zu vermeiden, sollten immer Schutzhandschuhe getragen werden.

ANORDNUNG DER BAUTEILE

Die Bedientafel besteht aus den folgenden Komponenten (Abb. 4-5-6):

1. Saugstutzen.
2. Entriegelungstaste des Saugstutzenfeststellers.
3. Entriegelungstaste des Deckelfeststellers des Sammelbehälters.
4. Hebegriff.
5. Netzkabelhalterung. (Falls vorhanden)
6. Befestigungsstift für Sammelbehälter-Deckel.
7. Befestigungsschlitze für Sammelbehälter-Deckel.

8. Warnlichtabdeckung
9. Hauptschalter.
10. Filter - Filterbeutel.
11. Sammelbehälter.
12. Sammelbehälter-Deckel.
13. Luftpatronenfilter am Eingang. (OPTIONAL)
14. Schwammfluffilter am Eingang
15. Netzkabel.
16. Luftfilter am Ausgang.

VERBRINGEN DES GERÄTS IN DEN SICHERHEITZUSTAND

Nachfolgend werden die einzelnen Arbeitsschritte beschrieben, um das Gerät in den Sicherheitszustand zu verbringen und so die Arbeiten unter absolut sicheren Bedingungen ausführen zu können:

1. Prüfen Sie, ob sich der Hauptschalter (1) in der Ruhestellung befindet, andernfalls deaktivieren Sie diesen durch Drücken (Abb. 7).
2. Prüfen Sie, ob der im Netzkabel (3) vorhandene Stecker (2) mit der Netzsteckdose (4) verbunden ist, wenn ja, ziehen Sie ihn ab (Abb. 8).

3. Wickeln Sie das Netzkabel unter dem Hebegriff des Gerätes auf.



ACHTUNG: Um schwere Verletzungen an den Händen zu vermeiden, sollten immer Schutzhandschuhe getragen werden.



ACHTUNG: Um Schäden am Netzkabel zu vermeiden, den Netzstecker ziehen, achten Sie darauf am Stecker und nicht am Kabel zu ziehen.

BETRIEBSVORBEREITUNG

BETRIEBSVORBEREITUNG

Vor Arbeitsbeginn müssen folgende Arbeiten ausgeführt werden:

1. Vor dem Gebrauch müssen der ordnungsgemäße Zustand und die Betriebssicherheit des Gerätes samt Arbeitsausstattung, insbesondere das Netzkabel und das Verlängerungskabel, geprüft werden. Ist der Zustand nicht einwandfrei, darf das Gerät nicht verwendet werden.
2. Führen Sie die Arbeitsschritte aus, um das Gerät in den Sicherheitszustand zu verbringen (siehe Absatz "[VERBRINGEN DES GERÄTES IN DEN SICHERHEITZUSTAND](#)").
3. Führen Sie den Saugschlauch (1) über den im Sammelbehälter vorhandenen Saugstutzen (2) ein. Drücken Sie die Taste (3) zum Entriegeln des Feststellers (**Abb.9**), bevor Sie den Saugschlauch

einsetzen.

4. Falls im Gerät keiner vorhanden ist, setzen Sie einen neuen Filterbeutel ein (siehe Absatz "[EINSETZEN DES FILTERBEUTELS](#)").
5. Wählen Sie das für den Arbeitseinsatz am besten geeignete Zubehör.
6. Setzen Sie das ausgewählte Zubehör in den Saugschlauch ein.
7. Wenn das Netzkabel nicht im Gerät vorhanden ist, schließen Sie es an (siehe Absatz "[ANSCHLUSS DES NETZKABELS](#)").



ACHTUNG: Verwenden Sie das Gerät niemals ohne die dem Gerät beige packten Filter (FILTERBEUTEL; LUFTFILTER AM EINGANG; LUFTFILTER AM AUSGANG).

EINSETZEN DES FILTERBEUTELS

Zum Einsetzen des Filterbeutels in den Sammelbehälter gehen Sie wie folgt vor:

1. Führen Sie die Arbeitsschritte aus, um das Gerät in den Sicherheitszustand zu verbringen (siehe Absatz "[VERBRINGEN DES GERÄTES IN DEN SICHERHEITZUSTAND](#)").
2. Entriegeln Sie den Saugbehälterdeckel (1) mithilfe der Taste (2) im vorderen Teil des Sammelbehälters (**Abb. 10**).
3. Entfernen Sie mithilfe des am Saugbehälterdeckel (**Abb.11**) vorhandenen Griffs (3) den Saugbehälterdeckel vom Sammelbehälter (durch Drehen und Verschieben wie aus der Abbildung ersichtlich). Legen Sie den Saugbehälterdeckel

vorsichtig auf den Boden.

4. Setzen Sie den Papierfilterbeutel in den Sammelbehälter ein, achten Sie dabei darauf, den Filter korrekt in den Saugstutzen (4) im Sammelbehälter einzusetzen und die Kartonhalterung (5) im Beutel selbst nicht zu beschädigen (**Abb. 12**).
5. Positionieren Sie den Saugbehälterdeckel mithilfe des darin eingelassenen Griffs (3) am Sammelbehälter. Stecken Sie sehr behutsam den im Sammelbehälter vorhandenen Befestigungsstift (6) in den im Saugbehälterdeckel vorhandenen Befestigungsschlitz (7) (**Abb.13**).

ARBEITSEINSATZ

INBETRIEBNAHME

Für die Inbetriebnahme des Gerätes gehen Sie wie folgt vor:

1. Führen Sie alle Überprüfungen durch, die im Kapitel "[VORBEREITUNG AUF DEN ARBEITSEINSATZ](#)" angeführt sind.
2. Stecken Sie den Stecker (2) des Netzkabels (3) in die Netzsteckdose (4) (**Abb. 8**).
3. Schalten Sie das Gerät durch Betätigen des Hauptschalters (1) ein (**Abb. 14**).
4. Bei Verwendung des Zubehörs "Kombi-Stützen" stellen Sie den in der Bürste vorhandenen Umschalter auf "HARTE OBERFLÄCHE"

oder "TEPPICHBELAG". Nun können Sie saugen.

Wenn Sie während des Arbeitseinsatzes bemerken, dass das Saugzubehör zu sehr an der Oberfläche haftet, auf der Sie gerade arbeiten, regulieren Sie den Luftstrom im Saugschlauch über den im Griff vorhandenen Hebel und lösen Sie das Zubehör. Falls Sie während der Arbeit feststellen, dass die rote Kontrollleuchte (5) eingeschaltet ist (**Abb. 15**), stoppen Sie das Gerät sofort und lesen Sie den Absatz "[UNTERDRÜCKWÄCHTER-KONTROLLEUCHE AKTIVIERT](#)".

BEI ARBEITSENDE

Führen Sie bei Arbeitsende und vor jeglicher Wartung folgende Maßnahmen durch:

1. Verbringen Sie das Gerät an den für die Wartung vorgesehenen Ort und führen Sie die im Kapitel "[TÄGLICHE WARTUNG](#)" beschriebenen Arbeiten durch.
2. Verbringen Sie das Gerät an seinen Abstellplatz.
3. Führen Sie die Arbeitsschritte aus, um das Gerät in den Sicherheitszustand zu verbringen (siehe Absatz "[VERBRINGEN DES](#)

[GERÄTES IN DEN SICHERHEITZUSTAND](#)").

4. Setzen Sie den Befestigungsclip des Saugschlauchs in die Halterung im vorderen Teil des im Saugbehälterdeckels eingelassenen Griffs ein.



ACHTUNG: Stellen Sie das Gerät an einem geschlossenen Ort auf einer ebenen Fläche ab. In der Nähe des Geräts dürfen keine Gegenstände sein, die das Gerät oder sich selbst beschädigen könnten, wenn sie mit ihm in Berührung kommen.

INSTANDHALTUNG

PLANMÄSSIGE WARTUNGSARBEITEN

ART DER INSTANDHALTUNG	BEI ARBEITSENDE	TÄGLICH	WÖCHENTLICH	VOR EINER LANGEN AUSSERBETRIEBNAHME	AUSSERPLANMÄSSIG
Reinigung des Zubehörs	X	X			
Kontrolle und Reinigung der Luftfilter am Eingang			X	X	X
Kontrolle und Reinigung der Luftfilter am Ausgang			X	X	X
Austausch des Netzkabels					X
Austausch des Filterbeutels					X

REINIGUNG DES ZUBEHÖRS

Der ordnungsgemäße Zustand des Zubehörs garantiert eine bessere Saugleistung und Sauberkeit des Fußbodens und eine längere Nutzungsdauer des Saugmotors. Für die Reinigung des Zubehörs gehen Sie wie folgt vor:

1. Bringen Sie die Maschine an den für die Wartung vorgesehenen Platz.
2. Führen Sie die Arbeitsschritte aus, um das Gerät in den Sicherheitszustand zu verbringen (siehe Absatz ["VERBRINGEN DES GERÄTES IN DEN SICHERHEITZUSTAND"](#)).

3. Entfernen Sie sämtliches Zubehör vom Saugschlauch und reinigen Sie es mit einem feuchten Lappen.
4. Entfernen Sie den Saugschlauch (1) aus dem im Sammelbehälter vorhandenen Saugstutzen (2). Drücken Sie die Taste (3) zum Entriegeln des Feststellers (**Abb.3**), bevor Sie den Saugschlauch herausziehen. Reinigen Sie ihn mit einem feuchten Lappen.
5. Wiederholen Sie die oben erwähnten Arbeitsgänge für die Montage in umgekehrter Reihenfolge.

WARTUNG DER LUFTFILTER AM EINGANG

Die gründliche Sauberkeit des Luftfilters am Eingang garantiert eine längere Nutzungsdauer des Gerätes. Zum Reinigen des Filters gehen Sie wie folgt vor:

1. Führen Sie die Arbeitsschritte aus, um das Gerät in den Sicherheitszustand zu verbringen (siehe Absatz ["VERBRINGEN DES GERÄTES IN DEN SICHERHEITZUSTAND"](#)).
2. Entriegeln Sie den Saugbehälterdeckel (1) mithilfe der Taste (2) im vorderen Teil des Sammelbehälters (**Abb. 10**).
3. Entfernen Sie mithilfe des am Saugbehälterdeckel (**Abb.11**) vorhandenen Griffs (3) den Saugbehälterdeckel vom Sammelbehälter (durch Drehen und Verschieben wie aus der Abbildung ersichtlich). Legen Sie den Saugbehälterdeckel vorsichtig auf den Boden.
4. Ziehen Sie den Patronenfilter am Eingang (4) aus dem Sammelbehälter (**Abb.16**). (OPTIONAL)

5. Reinigen Sie den Filter mit Luftstrahl aus einer Entfernung von mehr als 20 Zentimeter. Falls er beschädigt ist, muss er ausgetauscht werden.
6. Ziehen Sie den Schwamm Luftfilter am Eingang (5) aus dem Sammelbehälter (**Abb.17**).
7. Reinigen Sie den Filter mit Luftstrahl aus einer Entfernung von mehr als 20 Zentimeter. Falls er beschädigt ist, muss er ausgetauscht werden.
8. Wiederholen Sie die oben erwähnten Arbeitsgänge für die Montage in umgekehrter Reihenfolge.



ACHTUNG: Um schwere Verletzungen an den Händen zu vermeiden, sollten immer Schutzhandschuhe getragen werden.



ACHTUNG: Der für diesen Vorgang vorgesehene Ort muss den geltenden Umweltschutzbestimmungen entsprechen.

WARTUNG DES LUFTFILTERS AM AUSGANG

Die gründliche Sauberkeit des Luftfilters am Ausgang garantiert eine längere Nutzungsdauer des Gerätes. Zum Reinigen des Filters gehen Sie wie folgt vor:

1. Führen Sie die Arbeitsschritte aus, um das Gerät in den Sicherheitszustand zu verbringen (siehe Absatz ["VERBRINGEN DES GERÄTES IN DEN SICHERHEITZUSTAND"](#)).
2. Ziehen Sie die Filterlade (1) im vorderen Gerätefeld heraus (**Abb. 18**).
3. Ziehen Sie den Luftfilter im Ausgang (2) aus dem Gerät (**Abb. 19**).
4. Reinigen Sie den Filter mit Luftstrahl aus einer Entfernung von mehr

als 20 Zentimeter. Falls er beschädigt ist, muss er ausgetauscht werden.



5. Wiederholen Sie die oben erwähnten Arbeitsgänge für die Montage in umgekehrter Reihenfolge.



ACHTUNG: Der für diesen Vorgang vorgesehene Ort muss den geltenden Umweltschutzbestimmungen entsprechen.

AUSTAUSCH DES FILTERBEUTELS

Zum Auswechseln des Filterbeutels gehen Sie wie folgt vor:

1. Führen Sie die Arbeitsschritte aus, um das Gerät in den Sicherheitszustand zu verbringen (siehe Absatz ["VERBRINGEN DES GERÄTES IN DEN SICHERHEITZUSTAND"](#)).
2. Entriegeln Sie den Saugbehälterdeckel (1) mithilfe der Taste (2) im vorderen Teil des Sammelbehälters (**Abb. 10**).
3. Entfernen Sie mithilfe des am Saugbehälterdeckel (**Abb.11**) vorhandenen Griffs (3) den Saugbehälterdeckel vom Sammelbehälter (durch Drehen und Verschieben wie aus der Abbildung ersichtlich). Legen Sie den Saugbehälterdeckel vorsichtig auf den Boden.
4. Ziehen Sie den Filterbeutel aus dem Sammelbehälter, achten



Sie dabei darauf ihn nicht einzureißen. Ist der Beutel aus Papier, entsorgen Sie ihn im entsprechenden Mülleimer, ist er aus Stoff, entleeren Sie ihn nur.

5. Führen Sie die Phasen für den Austausch des Filterbeutels durch (siehe Absatz ["EINSETZEN DES FILTERBEUTELS"](#)).



ACHTUNG: Um schwere Verletzungen an den Händen zu vermeiden, sollten immer Schutzhandschuhe getragen werden.

ACHTUNG: Der für diesen Vorgang vorgesehene Ort muss den geltenden Umweltschutzbestimmungen entsprechen.

ENTSORGUNG

Entsorgen Sie das Gerät bei einem Verschrottungsbetrieb oder einer zugelassenen Sammelstelle.
Vor der Verschrottung der Maschine ist es notwendig, folgende Materialien zu entfernen und zu trennen. Diese müssen unter Einhaltung der gültigen Bestimmung zum Umweltschutz einer getrennten Sammlung zugeführt werden:

- Filz
- Elektrische und elektronische Teile*
- Kunststoffteile
- Metallteile



(* Wenden Sie sich im Besonderen zur Verschrottung der elektrischen und elektronischen Teile an den Vertriebshändler des Gebiets.

EG-KONFORMITÄTSERKLÄRUNG



Die unterzeichnete Herstellerfirma:
COMAC S.p.A.
Via Maestri del Lavoro, 13
37059 Santa Maria di Zevio (VR) Italy

erklärt hiermit unter alleiniger Verantwortung, dass die Produkte

ASPIRATEUR mod. CA 15 BASIC

den Vorgaben folgender Richtlinien entsprechen:

- 2014/30/EC EMC
- 2006/42/EC MD
- 2011/65/UE RoHS
- 2009/125/EC Ecodesign
- 2013/666/EU Ecodesign for vacuum

Die zur Erstellung der technischen Unterlagen berechnete Person:

Sig. Giancarlo Ruffo
Via Maestri del Lavoro, 13
37059 Santa Maria di Zevio (VR) Italy
03/06/2021

Comac S.p.A.
Der gesetzliche Vertreter
Giancarlo Ruffo

FEHLERBEHEBUNG

In diesem Kapitel werden die häufigsten Probleme beim Gebrauch des Geräts behandelt. Falls es Ihnen nicht gelingt die Probleme mit den folgenden Informationen zu lösen, kontaktieren Sie bitte den nächstgelegenen technischen Kundendienst.

PROBLEM	MÖGLICHE URSACHE	LÖSUNG
DAS GERÄT LÄUFT NICHT AN	Der Hauptschalter ist nicht aktiviert.	Betätigen Sie den Hauptschalter.
	Der Netzkabelstecker des Geräts ist nicht korrekt in die Netzsteckdose eingesteckt.	Den Netzkabelstecker des Geräts in die Netzsteckdose einstecken.
	Die elektronischen Spezifikationen des Geräts entsprechen nicht den elektronischen Spezifikationen des Stromnetzes.	Prüfen, ob die technischen Daten auf dem Typenschild des Geräts mit den Daten des Stromnetzes übereinstimmen.
	Das Netzkabel ist beschädigt.	Wenden Sie sich dringend an einen Fachtechniker.
DIE ANSAUGUNG IST UNGENÜGEND - ÜBERMÄSSIGE STAUBPRODUKTION	Der Saugschlauch ist nicht korrekt mit dem Sammelbehälter verbunden.	Den Saugschlauch korrekt mit dem im Sammelbehälter vorhandenen Stutzen verbinden.
	Der Saugschlauch ist nicht korrekt mit dem Verlängerungsrohr verbunden.	Den Saugschlauch korrekt mit dem Verlängerungsrohr verbinden.
	Das Verlängerungsrohr ist nicht korrekt mit dem verwendeten Saugzubehör verbunden.	Das Verlängerungsrohr korrekt mit dem verwendeten Saugzubehör verbinden.
	Es liegen vermutlich Verunreinigungen vor, die den Saugkreis verstopfen (Saugschlauch, Verlängerungsrohr; Verlängerungsrohr; Saugzubehör).	Die Verunreinigungen im Saugkreis entfernen.
	Es liegen vermutlich Verunreinigungen vor, die die Saugfilter verstopfen.	Die in den Saugfiltern vorhandenen Verunreinigungen entfernen.



COMAC S.p.A. Via Maestri del Lavoro, 13 - 37059 Santa Maria di Zevio - Verona - ITALY
Tel. 045 8774222 - www.comac.it - com@comac.it

Organizzazione certificata Q.C.B. Italia ISO 9001:2015, ISO 14001:2015, ISO 45001:2018