

РУКОВОДСТВО ПО ЭКСПЛУАТАЦИИ И ТЕХОБСЛУЖИВАНИЮ



INNOVA60 B 2013
INNOVA 65-75-85-100 B 2013
INNOVA70 S 2013

ИЗД. 08-2020

RUS

ORIGINAL
INSTRUCTIONS
Doc. 10029401
Ver. AD



Описания, содержащиеся в настоящем руководстве, не предусматривают каких-либо обязательств.

Поэтому компания сохраняет за собой право в любой момент вносить возможные изменения в узлы, детали, поставку комплектующих, которые посчитает необходимыми для улучшения характеристик или для любых других целей конструктивного или коммерческого характера.

Полное или частичное воспроизведение текста и рисунков, содержащихся в настоящем руководстве, законодательно запрещено.

Компания сохраняет за собой право вносить изменения в технические характеристики и/или в комплектацию. Рисунки имеют иллюстративный характер и могут не соответствовать фактической конструкции и комплектации.

Условные обозначения, используемые в руководстве



Символ открытой книги с буквой "i":
Указывает на то, что следует обратиться к инструкциям по эксплуатации



Символ открытой книги:
Указывает на то, что перед использованием машины оператор должен прочесть руководство по эксплуатации



Символ предупреждения
Внимательно прочтите разделы, обозначенные этим символом, тщательно выполняя приведённые указания, чтобы обеспечить безопасность оператора и машины



Символ предупреждения
Опасность выделения газа и утечки коррозионных жидкостей

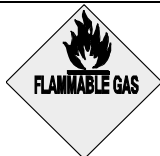

Символ предупреждения
Опасность воспламенения.
Не приближайтесь к источнику открытого пламени



Символ предупреждения
Указывает на необходимость перемещения машины в упаковке погрузчиками, соответствующими нормативным требованиям



Символ утилизации
Для правильной утилизации машины внимательно прочтите разделы, обозначенные этим символом



ОГЛАВЛЕНИЕ

ПРИЁМКА МАШИНЫ	6
ПРЕДИСЛОВИЕ	6
ПРЕДПОЛАГАЕМОЕ ИСПОЛЬЗОВАНИЕ – НАЗНАЧЕНИЕ	6
ПАСПОРТНАЯ ТАБЛИЧКА	6
ТЕХНИЧЕСКОЕ ОПИСАНИЕ	7
УСЛОВНЫЕ ОБОЗНАЧЕНИЯ, ИСПОЛЬЗУЕМЫЕ НА МАШИНЕ	8
ОБЩИЕ ПРАВИЛА БЕЗОПАСНОСТИ	13
ПОДГОТОВКА МАШИНЫ	15
1. ПЕРЕМЕЩЕНИЕ УПАКОВАННОЙ МАШИНЫ	15
2. КАК РАСПАКОВАТЬ МАШИНУ	15
3. КАК ПЕРЕМЕЩАТЬ МАШИНУ	15
4. ЭЛЕМЕНТЫ ПРИБОРНОЙ ДОСКИ (модель Innova 60B)	16
5. ЭЛЕМЕНТЫ ПРИБОРНОЙ ДОСКИ (модели 65B - Innova 75B - Innova 85B - Innova 100B - Innova 70BTO).....	16
6. ЭЛЕМЕНТЫ ПРИБОРНОЙ ДОСКИ (модель Innova 70S)	16
7. КОМПОНЕНТЫ КОЛОНКИ (модель Innova 60B).....	17
8. КОМПОНЕНТЫ РУЛЕВОЙ КОЛОНКИ	17
9. КОМПОНЕНТЫ ПЛАТФОРМЫ	17
10. БОКОВЫЕ КОМПОНЕНТЫ МАШИНЫ	18
11. ЗАДНИЕ КОМПОНЕНТЫ МАШИНЫ	19
12. ТИП БАТАРЕИ	19
13. ТЕХОБСЛУЖИВАНИЕ И УТИЛИЗАЦИЯ БАТАРЕИ.....	19
14. УСТАНОВКА БАТАРЕЙ В МАШИНУ.....	20
15. ПОДКЛЮЧЕНИЕ БАТАРЕЙ И РАЗЪЕМА БАТАРЕЙ	21
16. ПОДСОЕДИНЕНИЕ ЗАРЯДНОГО УСТРОЙСТВА (МОДЕЛИ БЕЗ ВСТРОЕННОГО ЗАРЯДНОГО УСТРОЙСТВА)	21
17. ПОДСОЕДИНЕНИЕ ЗАРЯДНОГО УСТРОЙСТВА (МОДЕЛИ СО ВСТРОЕННЫМ ЗАРЯДНЫМ УСТРОЙСТВОМ).....	22
18. СЧЕТЧИК МОТОЧАСОВ (модель Innova 60B)	23
19. СЧЕТЧИК МОТОЧАСОВ (модели Innova 65B - Innova 75B - Innova 85B - Innova 100B - Innova 70S - Innova 70BTO)	24
20. ИНДИКАТОР УРОВНЯ ЗАРЯДКИ АККУМУЛЯТОРНЫХ БАТАРЕЙ (модели Innova 60B)	24
21. ИНДИКАТОР УРОВНЯ ЗАРЯДКИ БАТАРЕЙ (модели Innova 65B - Innova 75B - Innova 85B - Innova 100B - Innova 70S - Innova 70BTO)	24
22. ДВИЖЕНИЕ ВПЕРЕД НА РАБОЧЕЙ СКОРОСТИ	24
23. ЗАПОЛНЕНИЕ ВОДОЙ БАКА МОЮЩЕГО РАСТВОРА	25
24. МОЮЩИЙ РАСТВОР - МОДЕЛЬ БЕЗ CDS.....	26
25. ЗАПОЛНЕНИЕ БАЧКА МОЮЩЕГО СРЕДСТВА (МОДЕЛЬ С CDS).....	26
26. УСТАНОВКА СКРЕБКА (модель Innova 60B).....	28
27. УСТАНОВКА СКРЕБКА (модели Innova 65B - Innova 75B - Innova 85B - Innova 100B - Innova 70S - Innova 70BTO)	29
28. МОНТАЖ КОЖУХА МОЮЩЕЙ НЕСУЩЕЙ РАМЫ (модели Innova 65B - Innova 75B - Innova 85B - Innova 100B).....	29
29. УСТАНОВКА ЩЕТКИ (модели Innova 60B)	30
30. УСТАНОВКА ЩЕТОК (модели Innova 65B - Innova 75B - Innova 85B - Innova 100B - Innova 70S - Innova 70BTO)	31
31. УСТАНОВКА ЩЕТКИ (модели Innova 70S)	31
32. СТОЯНОЧНЫЙ ТОРМОЗ - РАБОЧИЙ ТОРМОЗ.....	32
33. ПРОБЛЕСКОВЫЙ ФОНАРЬ (ДОПОЛНИТЕЛЬНО).....	32
ПОДГОТОВКА К РАБОТЕ	33
34. ПОДГОТОВКА К РАБОТЕ (модели без CDS).....	33
35. ПОДГОТОВКА К РАБОТЕ (модели с CDS)	34
РАБОТА	37
36. НАЧАЛО НОВОЙ РАБОТЫ (модели Innova 60B)	37
37. НАЧАЛО НОВОЙ РАБОТЫ (модели Innova 65B - Innova 75B - Innova 85B - Innova 100B - Innova 70S - Innova 70BTO)	38
38. РЕГУЛИРОВКА ПОДАЧИ МОЮЩЕГО СРЕДСТВА (МОДЕЛИ БЕЗ CDS)	42
39. РЕГУЛИРОВКА ПОДАЧИ МОЮЩЕГО СРЕДСТВА (МОДЕЛИ С CDS)	42
40. РЕГУЛИРОВКА СКОРОСТИ ПРОДВИЖЕНИЯ - РАБОТА (модели Innova 65B - Innova 75B - Innova 85B - Innova 100B - Innova 70S - Innova 70BTO)	44
41. KIT WATER MANAGEMENT (модели Innova 60B)	44
42. УСТРОЙСТВО "ЕСО" (модели Innova 65B - Innova 75B - Innova 85B - Innova 100B - Innova 70S - Innova 70BTO).....	45
43. ДОПОЛНИТЕЛЬНОЕ ДАВЛЕНИЕ КОРПУСА НЕСУЩЕЙ РАМЫ (модели Innova 65B - Innova 75B - Innova 85B).....	45



44. УСТРОЙСТВО ПЕРЕПОЛНЕНИЯ (модели Innova 60B)	46
45. УСТРОЙСТВО ПЕРЕПОЛНЕНИЯ (модели Innova 65B - Innova 75B - Innova 85B - Innova 100B - Innova 70S - Innova 70BTO)	47
ПО ОКОНЧАНИИ РАБОТЫ	48
ЕЖЕДНЕВНЫЙ УХОД	50
46. ОПОРОЖНЕНИЕ БАКА СБОРА ОТРАБОТАННОГО РАСТВОРА	50
47. ОПОРОЖНЕНИЕ БАКА МОЮЩЕГО РАСТВОРА (модели 65B - Innova 75B - Innova 85B - Innova 100B - Innova 70BTO)	50
48. ОПОРОЖНЕНИЕ БАКА МОЮЩЕГО РАСТВОРА (модели Innova 70S)	51
49. ОЧИСТКА КОРПУСА СКРЕБКА	52
50. ОЧИСТКА ДИСКОВЫХ ЩЕТОК (модели Innova 60B)	53
51. ОЧИСТКА ДИСКОВЫХ ЩЕТОК (модели Innova 65B - Innova 75B - Innova 85B - Innova 100B)	54
52. ОЧИСТКА ВАЛКОВЫХ ЩЕТОК (модели Innova 70S)	55
53. ОЧИСТКА МУСОРНОГО БАКА (модели Innova 70S)	56
54. ОЧИСТКА ФИЛЬТРА БАКА СБОРА ОТРАБОТАННОГО РАСТВОРА	57
ЕЖЕНЕДЕЛЬНОЕ ТЕХОБСЛУЖИВАНИЕ	58
55. ОЧИСТКА БАКА СБОРА ОТРАБОТАННОГО РАСТВОРА	58
56. ОЧИСТКА БАКА МОЮЩЕГО РАСТВОРА (модели 65B - Innova 75B - Innova 85B - Innova 100B - Innova 70BTO)	58
57. ОЧИСТКА БАКА МОЮЩЕГО РАСТВОРА (модели Innova 70S)	59
58. ОЧИСТКА ФИЛЬТРА ГИДРАВЛИЧЕСКОЙ СИСТЕМЫ	60
59. ОЧИСТКА ТРУБЫ ВСАСЫВАНИЯ (модели 65B - Innova 75B - Innova 85B - Innova 100B - Innova 70BTO)	61
60. ОЧИСТКА ТРУБЫ ВСАСЫВАНИЯ (модели Innova 70S)	62
61. ОЧИСТКА БАЧКА МОЮЩЕГО СРЕДСТВА (модели с CDS)	63
ВНЕОЧЕРЕДНОЕ ТЕХОБСЛУЖИВАНИЕ	65
62. ЗАМЕНА РЕЗИНОВЫХ ЛЕЗВИЙ СКРЕБКА (модель Innova 60B)	65
63. ЗАМЕНА РЕЗИНОВЫХ ЛЕЗВИЙ СКРЕБКА (модели Innova 65B - Innova 75B - Innova 85B - Innova 100B - Innova 70BTO)	66
64. РЕГУЛИРОВКА СКРЕБКА (модель Innova 60B)	67
65. РЕГУЛИРОВКА СКРЕБКА (модели Innova 65B - Innova 75B - Innova 85B - Innova 100B - Innova 70S - Innova 70BTO)	68
66. ЗАМЕНА ДИСКОВОЙ ЩЕТКИ (модели Innova 60B)	69
67. ЗАМЕНА ДИСКОВЫХ ЩЕТОК (модели Innova 65B - Innova 75B - Innova 85B - Innova 100B)	69
68. ЗАМЕНА ВАЛКОВОЙ ЩЕТКИ (модели Innova 70S)	70
69. ЗАМЕНА КОЖУХА НЕСУЩЕЙ РАМЫ (модели Innova 65B - Innova 75B - Innova 85B - Innova 100B)	71
70. ПРОМЫВКА БЛОКА ДОЗИРОВАНИЯ (МОДЕЛИ С CDS)	72
ПРОВЕРКА РАБОТЫ	76
71. НА ЩЁТКАХ НЕДОСТАТОЧНО ВОДЫ	76
72. СКРЕБОК ПЛОХО СУШИТ	76
73. МАШИНА МОЕТ ПЛОХО	76
74. ЧРЕЗМЕРНОЕ ОБРАЗОВАНИЕ ПЕНЫ	76
75. ВСАСЫВАЮЩИЙ БЛОК НЕ РАБОТАЕТ	76
76. ДВИГАТЕЛЬ ЩЁТОК НЕ РАБОТАЕТ (МОДЕЛИ INNOVA 60B)	77
77. ДВИГАТЕЛЬ ЩЁТОК НЕ РАБОТАЕТ	77
78. НЕВОЗМОЖНО ПОДНЯТЬ ИЛИ ОПУСТИТЬ НЕСУЩЮЮ РАМУ ИЛИ СКРЕБОК	77
79. МАШИНА НЕ ЗАПУСКАЕТСЯ	77
80. ЭЛЕКТРИЧЕСКИЕ ПЛАВКИЕ ПРЕДОХРАНИТЕЛИ И ТЕПЛОВАЯ ЗАЩИТА	78
81. АВТОМАТИЧЕСКАЯ СИСТЕМА ДОЗИРОВАНИЯ ВОДЫ/МОЮЩЕГО СРЕДСТВА	78
УТИЛИЗАЦИЯ	79
ВЫБОР И ИСПОЛЬЗОВАНИЕ ЩЁТОК	80
ПРИМЕЧАНИЯ	80
ЗАЯВЛЕНИЕ О СООТВЕТСТВИИ СТАНДАРТАМ ЕС	81



Приёмка машины

При получении машины необходимо незамедлительно убедиться в наличии всего оборудования, указанного в сопроводительных документах, а также в том, что машина не была повреждена во время транспортировки. При нарушении целостности упаковки или неполной поставке сообщите грузоотправителю о размере нанесённого ущерба, известив одновременно отдел по работе с заказчиками нашей компании. Только оперативно действуя таким образом, вы сможете получить недостающее оборудование и компенсацию за причинённый ущерб.

Предисловие

Innova 60B – Innova 65B – Innova 75B – Innova 85B – Innova 100B – Innova 70S – Innova 70BTO - полумоечная машина с сушкой. Используя механическое действие одной или нескольких дисковых или валковых щёток, в зависимости от выбранной модели, и химическое действие раствора воды и моющего средства, она способна очистить любой тип пола, собирая во время своего движения удаляемую грязь и моющий раствор, оставшийся на полу. **Машина должна использоваться только для этих целей.** Даже самая лучшая машина будет работать хорошо и эффективно, только если она правильно используется и поддерживается в надлежащем состоянии. Поэтому рекомендуем внимательно прочесть инструкции настоящего руководства и перечитывать их каждый раз, когда при использовании машины возникнут трудности. Напоминаем, однако, что в случае необходимости можно обратиться в службу технической поддержки, организованную в сотрудничестве с официальными представителями нашей компании, для получения возможных рекомендаций или вызова специалиста по ремонту.

Предполагаемое использование – назначение

Профессиональная полумоечная машина с функцией сушки предназначена только для профессиональной очистки поверхностей и полов в промышленных, коммерческих и общественных помещениях. Машина предназначена исключительно для использования в закрытых помещениях или на поверхностях под навесом.

Машина не предназначена для работы под дождём или под струями воды. **ЗАПРЕЩАЕТСЯ** использовать машину в помещениях со взрывоопасной средой для сбора опасных порошковых материалов или горючих жидкостей. Кроме того, данная машина не предназначена для транспортировки предметов или людей.

Паспортная табличка

Паспортная табличка расположена сзади рулевой колонки; на ней приведены общие характеристики машины, в частности, ее серийный номер. Серийный номер чрезвычайно важен: он указывается в любой заявке на техническое обслуживание или в заказе запасных частей.

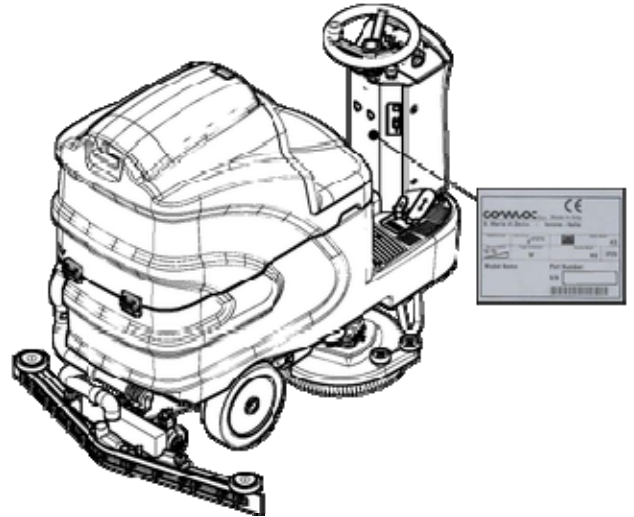



ТЕХНИЧЕСКОЕ ОПИСАНИЕ	ЕД. ИЗМ.	Innova 60B	Innova 65B	Innova 75B	Innova 85B	Innova 100B	Innova 70S	Innova 70BTO
Ширина рабочей зоны	мм	610	650	750	850	1010	690	710
Ширина скребка	мм	780	970	970	1085	1085	970	970
Работоспособность, до	м ² /час	3660	3900	4500	5100	6000	4100	4200
Дисковые щётки	№ / Ø мм	1/610	2/340	2/390	2/430	2/510		
Цилиндрические щётки	№ / Ø мм						1/210	
Абразивный буфер	Кол-во / мм							1/710x355
Обороты щёток	обороты/мин	170	170	170	170	120	520	3500
Двигатель щёток	В / Вт	24/450	24/500	24/500	24/500	24/600	24/560	24/600
Максимальное давление на щетках (мин/макс)	кг	30	30/60	30/60	30/60	30	20	30/60
Тяговый двигатель	В / Вт	24/400						
Тяговое колесо	Ø мм	220						
Скорость при движении	км/ч	0÷6						
Преодолимый уклон при полной нагрузке	%	10						
Двигатель всасывания	В / Вт	24/410						
Разрежение в блоке всасывания	мбар	91						
Упругие задние колеса	Ø мм	300						
Бак моющего раствора	л	110						
Бак сбора отработанного раствора	л	125						
Бак моющего средства (только модель CDS)	л	-	5					
Диаметр разворота	мм	1910						
Длина машины (без скребка)	мм	1495						
Высота машины (без дополнительного комплекта)	мм	1320						
Ширина машины (без скребка)	мм	680	680	770	855	1035	805	805
Размер батарейного отсека (д х ш х в)	мм	385x525x350						
Номинальное напряжение батареи	В	24						
Вес батарей (макс.)	кг	136						
Вес машины (порожний и без батарей)	кг	213	213	213	213	230	233	233
Вес машины при транспортировке (машина + батарея + щетки + скребок)	кг	350	350	350	350	366	370	370
Снаряженный вес (машина + батареи + вода + щетки + скребок + оператор)	кг	420	420	420	420	436	440	440
Уровень звукового давления (ISO 11201)	дБ (А)	<70	<70	<70	<70	<70	<70	<70
Погрешность К _{па}	дБ (А)	1,5	1,5	1,5	1,5	1,5	1,5	1,5



УСЛОВНЫЕ ОБОЗНАЧЕНИЯ, ИСПОЛЬЗУЕМЫЕ НА МАШИНЕ

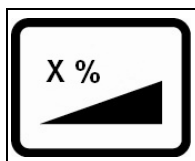

Указывает максимальный преодолеваемый уклон.

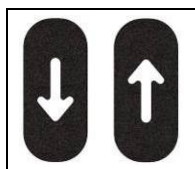

Этикетка направления движения машины (на педали) - передний или задний ход. Находится на панели управления и указывает направление движения машины.

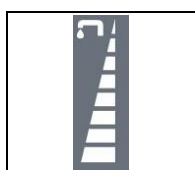

Символ регулировки количества воды. Находится на рулевой колонке и указывает на ручки регулирования количества воды, распределяемой гидроустановкой машины.

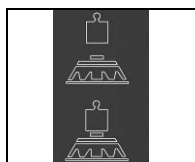

Символ давления на щетки. Используется для обозначения педали увеличения давления на щетки.

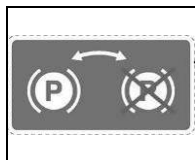

Символ стояночного тормоза. Находится на машине и указывает на рычаг стояночного тормоза.



Символ, указывающий максимальную температуру воды для заполнения бака моющего раствора.



Символ, указывающий положение сливной трубы бака моющего раствора.



Символ, указывающий положение сливной трубы бака сбора отработанного раствора.

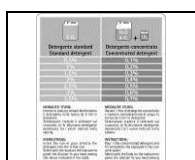

Этикетка с инструкцией по использованию стандартных моющих средств и концентратов (только для моделей с системой CDS).



УСЛОВНЫЕ ОБОЗНАЧЕНИЯ, ИСПОЛЬЗУЕМЫЕ НА МАШИНЕ



Этикетка с предупреждением о необходимости использования правильного типа моющего средства (только для моделей с системой CDS).

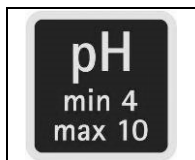

Этикетка с указанием pH моющего средства (только для моделей с системой CDS).



Предупреждает об опасности раздавливания рук.

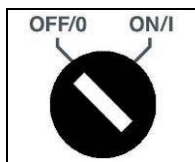

Символ главного выключателя (ключ зажигания)
Находится на приборной панели и указывает на ключ зажигания в положении включения (ВКЛ/1) или выключения (ВЫКЛ/0) машины.



Тип используемой батареи (модели Innova 60V).
Находится на рабочем дисплее и показывает тип обслуживания, запрограммированный в модуле управления машины.



Тип счетчика часов и тип обслуживания (модели Innova 60V).
Находится на рабочем дисплее и показывает в верхней строке тип обслуживания, запрограммированный в модуле управления машины. В то время как в нижней строке - тип обслуживания, запрограммированный в модуле управления машины.

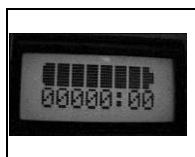

Индикатор уровня заряда батарей и счетчик моточасов (модели Innova 60V).
Находится на рабочем дисплее и указывает в верхней строке уровень заряда батарей. В то время как в нижней строке - общее количество часов работы машины.

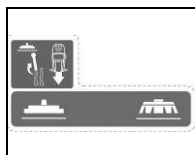

Символ подъема несущей рамы / скребка в нерабочее положение (модели Innova 60V).
Используется для обозначения рычагов перемещения несущей рамы и скребка.

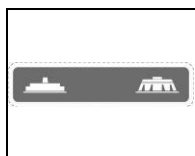

Символ подъема несущей рамы / скребка в исходное положение (модели Innova 60V).
Используется для обозначения рычагов перемещения несущей рамы и скребка.



УСЛОВНЫЕ ОБОЗНАЧЕНИЯ, ИСПОЛЬЗУЕМЫЕ НА МАШИНЕ



Символ акустической сигнализации (модели Innova 60B).

Находится сзади рулевой колонки и используется для обозначения звукового сигнального устройства.

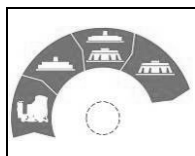

Символ работающей несущей рамы/скребка (модели Innova 65B - Innova 75B - Innova 85B - Innova 100B - Innova 70S - Innova 70BTO).

Указывает на селекторный переключатель программ вождения I-DRIVE.



Символ режима ECO (модели Innova 65B - Innova 75B - Innova 85B - Innova 100B - Innova 70S - Innova 70BTO).

Находится на панели управления и указывает на кнопку, которая включает и выключает режим ECO.



Символ акустической сигнализации (модели Innova 65B - Innova 75B - Innova 85B - Innova 100B - Innova 70S - Innova 70BTO).

Находится на панели управления и указывает на кнопку, включающую акустическую сигнализацию.



Символ регулирования объема горячей воды (только для системы CDS).

Находится на панели управления и указывает на кнопку, которая регулирует уровень воды в гидравлическом контуре машины.

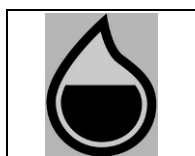

Символ уровня воды (только для системы CDS).

Находится на дисплее панели управления и показывает уровень воды или моющего средства в гидравлическом контуре машины.

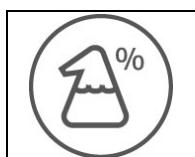

Символ регулирования процентного соотношения моющего средства (только для моделей с системой CDS).

Находится на панели управления и указывает на кнопку, которая регулирует процентное соотношение моющего средства в водяном контуре машины.



Символ уровня процентного соотношения моющего средства (только для моделей с системой CDS).

Находится на панели управления и указывает на кнопку, которая указывает процент моющего средства в водяном контуре машины.

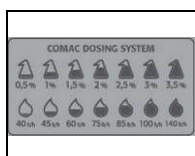

Символ значений дозирования моющего раствора (только для моделей с системой CDS).

Находится на панели управления и указывает изменение количества воды в зависимости от ее расхода в гидравлическом контуре машины. Изменение процентного значения уровня в зависимости от процентной доли моющего средства в водяном контуре машины.



УСЛОВНЫЕ ОБОЗНАЧЕНИЯ, ИСПОЛЬЗУЕМЫЕ НА МАШИНЕ



Символ отсоединения щетки (модели Innova 65B - Innova 75B - Innova 85B).
Находится на панели управления и указывает на кнопку, которая отцепляет щетки.

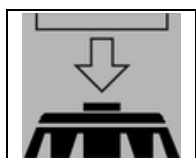

Символ отсоединения щетки (модели Innova 65B - Innova 75B - Innova 85B).
Находится на дисплее управления и сообщает об идущем процессе отцепления щеток.



Символ регулятора скорости движения вперед и обратным ходом (модели Innova 65B - Innova 75B - Innova 85B - Innova 100B - Innova 70S - Innova 70BTO).
Находится на панели управления и указывает на кнопку, которая регулирует скорость движения машины передним и задним ходом.



Символ скорости движения вперед и обратным ходом (модели Innova 65B - Innova 75B - Innova 85B - Innova 100B - Innova 70S - Innova 70BTO).
Находится на панели управления и указывает скорость движения машины передним или задним ходом.



Символ уровня заряда батарей (модели Innova 65B - Innova 75B - Innova 85B - Innova 100B - Innova 70S - Innova 70BTO).
Находится на панели управления и указывает уровень заряда батарей.



Символ критического уровня заряда батарей (модели Innova 65B - Innova 75B - Innova 85B - Innova 100B - Innova 70S - Innova 70BTO).
Находится на панели управления и указывает критический уровень заряда батарей, требующий подзарядки.



Символ рабочей программы «СУШКА» (модели Innova 65B - Innova 75B - Innova 85B - Innova 100B - Innova 70S - Innova 70BTO).
Находится на дисплее управления и сообщает о выполнении программы «СУШКА». В этом случае работает только двигатель всасывающего блока.



Символ рабочей программы «СУШКА-ECO» (модели Innova 65B - Innova 75B - Innova 85B - Innova 100B - Innova 70S - Innova 70BTO).
Находится на дисплее управления и сообщает о выполнении программы «СУШКА-ECO». В этом случае работает только двигатель всасывающего блока.



Символ рабочей программы «МОЙКА-СУШКА» (модели Innova 65B - Innova 75B - Innova 85B - Innova 100B - Innova 70S - Innova 70BTO).
Находится на дисплее управления и сообщает о выполнении программы «МОЙКА-СУШКА». В этом случае работают двигатель щеток, электромагнитный клапан и двигатель всасывающего блока в режиме экономии.



УСЛОВНЫЕ ОБОЗНАЧЕНИЯ, ИСПОЛЪЗУЕМЫЕ НА МАШИНЕ

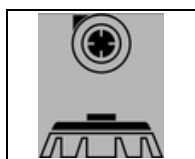

Символ рабочей программы "МОЙКА-СУШКА-ЕСО" (модели Innova 65B - Innova 75B - Innova 85B - Innova 100B - Innova 70S - Innova 70BTO).

Находится на дисплее управления и сообщает о выполнении программы "МОЙКА-СУШКА ЕСО". В этом случае работают двигатель щеток, электромагнитный клапан и двигатель всасывающего блока в режиме экономии.



Символ рабочей программы "МОЙКА-СУШКА-ДОПОЛНИТЕЛЬНОЕ ДАВЛЕНИЕ" (модели Innova 65B - Innova 75B - Innova 85B - Innova 100B - Innova 70S - Innova 70BTO).

Находится на дисплее управления и сообщает о выполнении программы "МОЙКА-СУШКА - ДОПОЛНИТЕЛЬНОЕ ДАВЛЕНИЕ". В этом случае работают двигатель щеток, электромагнитный клапан и двигатель всасывающего блока в режиме экономии, но с увеличенным давлением на щетки.



Символ рабочей программы "МОЙКА-СУШКА-ДОПОЛНИТЕЛЬНОЕ ДАВЛЕНИЕ-ЕСО" (модели Innova 65B - Innova 75B - Innova 85B - Innova 100B - Innova 70S - Innova 70BTO).

Находится на дисплее управления и сообщает о выполнении программы "МОЙКА-СУШКА - ДОПОЛНИТЕЛЬНОЕ ДАВЛЕНИЕ - ЕСО". В этом случае работают двигатель щеток, электромагнитный клапан и двигатель всасывающего блока в режиме экономии, но с увеличенным давлением на щетки.



Символ рабочей программы "МОЙКА" (модели Innova 65B - Innova 75B - Innova 85B - Innova 100B - Innova 70S - Innova 70BTO). Находится на дисплее управления и сообщает о выполнении программы "МОЙКА". В этом случае работают двигатель щеток и электромагнитный клапан.

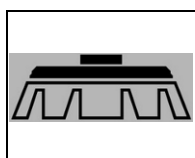

Символ рабочей программы "МОЙКА-ЕСО" (модели Innova 65B - Innova 75B - Innova 85B - Innova 100B - Innova 70S - Innova 70BTO).

Находится на дисплее управления и сообщает о выполнении программы "МОЙКА ЕСО". В этом случае работают двигатели щеток и электромагнитный клапан в режиме экономии.

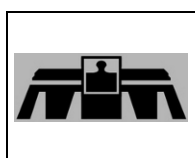

Символ рабочей программы "МОЙКА-ДОПОЛНИТЕЛЬНОЕ ДАВЛЕНИЕ" (модели Innova 65B - Innova 75B - Innova 85B - Innova 100B - Innova 70S - Innova 70BTO).

Находится на дисплее управления и сообщает о выполнении программы "МОЙКА- ДОПОЛНИТЕЛЬНОЕ ДАВЛЕНИЕ - ЕСО". В этом случае работают двигатель щеток и электромагнитный клапан, но с увеличенным давлением на щетки.

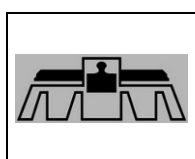

Символ рабочей программы "МОЙКА-ДОПОЛНИТЕЛЬНОЕ ДАВЛЕНИЕ-ЕСО" (модели Innova 65B - Innova 75B - Innova 85B - Innova 100B - Innova 70S - Innova 70BTO).

Находится на дисплее управления и сообщает о выполнении программы "МОЙКА- ДОПОЛНИТЕЛЬНОЕ ДАВЛЕНИЕ - ЕСО". В этом случае работают двигатель щеток, электромагнитный клапан, но с увеличенным давлением на щетки.



Символ включенного стояночного тормоза (модели Innova 65B - Innova 75B - Innova 85B - Innova 100B - Innova 70S - Innova 70BTO).

Находится на дисплее управления и сообщает о том, включен рабочий тормоз.

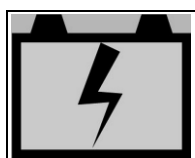

Символ, сообщающий о том, что батареи заряжаются (модели Innova 65B - Innova 75B - Innova 85B - Innova 100B - Innova 70S - Innova 70BTO).

Находится на дисплее управления и сообщает, что батареи заряжаются.



ОБЩИЕ ПРАВИЛА БЕЗОПАСНОСТИ

Правила, перечисленные ниже, должны неукоснительно выполняться во избежание травм и причинения ущерба оператору и машине.

ПРЕДУПРЕЖДЕНИЕ:

- Внимательно прочитайте наклейки на машине, ни в коем случае не закрывайте их и замените немедленно в случае повреждения.
- Машина должна использоваться только обученным персоналом, имеющим разрешение на работу.
- Не используйте оборудование на поверхностях с углом наклона, превышающим указанный на заводской табличке.
- Машина не предназначена для очистки неровных или разноуровневых поверхностей. На используйте машину на склонах.
- При обнаружении какого-либо повреждения провода питания зарядного устройства немедленно обратитесь в сервисный центр компании FIMAP.
- В опасной ситуации отсоедините разъём батареи в задней части машины.
- Перед выполнением любой работы по техобслуживанию выключите машину и отсоедините разъём батареи и/или провод питания.
- Не оставляйте детей без присмотра и следите за тем, чтобы они не играли с машиной.
- Во время работы машины следите за посторонними людьми, особенно за детьми.
- Используйте только щётки, поставляемые с прибором или те, что указаны в руководстве по эксплуатации в разделе “ВЫБОР И ИСПОЛЬЗОВАНИЕ ЩЁТОК”. Использование других щёток может поставить под угрозу безопасность.

ВНИМАНИЕ:

- Машина не рассчитана на использование детьми или людьми с ограниченными физическими, умственными или сенсорными возможностями или неопытным персоналом.
- Машина разработана только для эксплуатации в сухом помещении и не должна использоваться или храниться вне помещений при высокой влажности или под дождём.
- Температура хранения должна быть от $-25\text{ }^{\circ}\text{C}$ и до $+55\text{ }^{\circ}\text{C}$. Машина не должна храниться вне помещения в условиях повышенной влажности.
- Условия использования: температура окружающей среды от $0\text{ }^{\circ}\text{C}$ до $40\text{ }^{\circ}\text{C}$ с относительной влажностью от 30 до 95 %.
- Розетка для кабеля питания зарядного устройства машины (модель с питанием от электросети) или кабеля питания зарядного устройства (модель с питанием от аккумуляторов) должна быть заземлена.
- Установите скорость использования в соответствии с условиями прилегания.
- Не используйте машину в качестве транспортного средства.
- Машина не является источником вибрации опасного уровня.
- Не используйте машину во взрывоопасной среде.
- Не допускайте всасывания воспламеняющихся жидкостей.
- Не используйте оборудование для сбора опасных порошков.
- Во избежание выделения вредных газов не смешивайте моющие средства различного типа.
- Машина не предназначена для очистки ковровых покрытий.
- Не ставьте ёмкости с жидкостью на машину.
- Если машина остановлена, отключайте щётки, чтобы не испортить поверхность пола.
- В случае пожара применяйте порошковые огнетушители. Не используйте воду.
- Избегайте ударов машины о шкафы или стеллажи, если существует опасность падения предметов. Оператор должен быть оснащён средствами индивидуальной защиты (перчатки, ботинки, шлем, очки и т.д.).



- Машина должна одновременно мыть полы и сушить их. Другие операции должны выполняться в зонах, запрещающих проход посторонних людей. Обозначьте влажные зоны пола специальными предупреждающими табличками.
- В случае выявления аномалий в работе машины убедитесь, что их причина не связана с отсутствием техобслуживания. В противном случае обратитесь в авторизованный сервисный центр.
- В случае замены деталей запросите **ОРИГИНАЛЬНЫЕ** запчасти у официального представителя и/или уполномоченного дистрибьютора.
- Восстановите все электрические соединения после выполнения любой работы по техобслуживанию.
- Перед использованием машины убедитесь, что все крышки и дверцы установлены в соответствии с указаниями настоящего руководства по эксплуатации и техобслуживанию.
- Не снимайте защитные приспособления, для снятия которых требуются инструменты, за исключением техобслуживания (см. соответствующие параграфы)
- Не мойте машину, направляя на неё струю воды под напором, и не используйте коррозионные моющие растворы.
- Чтобы избежать появления накипи на фильтре бака моющего раствора, не заливайте туда моющий раствор за несколько часов до использования машины.
- Не используйте кислые или основные растворы, которые могут повредить машину и/или причинить вред людям.
- Ежегодно проверяйте машину в авторизованном сервисном центре.
- Производите утилизацию расходных материалов, строго соблюдая требования действующего законодательства.
- По окончании срока эксплуатации машины компоненты, из которых она состоит, должны быть соответствующим образом утилизированы с учётом того, что некоторые из них могут использоваться как вторичное сырьё. Это особенно относится к аккумуляторным батареям и электронным компонентам.
- Батареи необходимо извлечь из машины перед их утилизацией. Батареи должны быть утилизированы безопасно и с тщательным соблюдением требований действующего законодательства.



ПОДГОТОВКА МАШИНЫ

1. ПЕРЕМЕЩЕНИЕ УПАКОВАННОЙ МАШИНЫ

Машина содержится в специальной таре, оснащённой поддоном для перемещения вилочным погрузчиком. Упаковки НЕ должны устанавливаться одна на другую.

Общая масса упаковки, то есть машина без батарей плюс упаковочные элементы составляет:

Innova 60B	Innova 65B	Innova 75B	Innova 85B	Innova 100B	Innova 70S	Innova 70BTO
268 кг	268 кг	268 кг	268 кг	285 кг	288 кг	288 кг

Размеры упаковки:

Innova
A: 1635 мм
B: 730 мм
C: 1600 мм

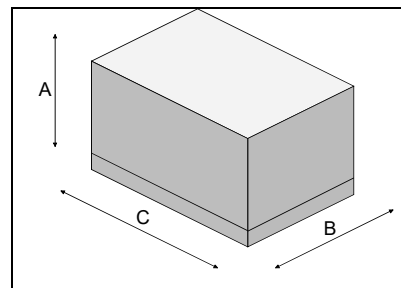

2. КАК РАСПАКОВАТЬ МАШИНУ

1. Снимите наружную упаковку.
2. Машина прикреплена к поддону клиньями, которые блокируют колёса.
3. Уберите клинья.
4. Установите наклонный съезд и осторожно спустите задним ходом машину с поддона, подталкивая её. Устанавливайте задний скребок до выгрузки машины и избегайте сильных ударов по несущей раме щёток. Для монтажа скребка ознакомьтесь с п. "МОНТАЖ СКРЕБКА".

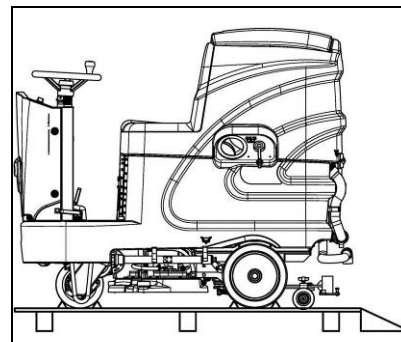

5. Сохраните поддон для будущих транспортировок.



ВНИМАНИЕ: Если машина поставляется в картонной упаковке, перемещайте упаковку посредством подъёмных устройств, соответствующих действующему законодательству.



ВНИМАНИЕ: Во время выполнения данной операции следует убедиться, что рядом с машиной нет других предметов или людей.

3. КАК ПЕРЕМЕЩАТЬ МАШИНУ

1. Спустите машину с поддона по наклонной поверхности. Выполните операцию с задним скребком и отмонтированными щётками.
2. Убедитесь, что бак мощного раствора и бак сбора отработанного раствора опорожнены, в противном случае произведите их опорожнение.
3. Убедитесь, что главный выключатель машины находится в положении "0", в противном случае установите его в это положение.
4. Отсоедините разъём электрической системы от разъёма батарей.
5. Закрепите машину на поддоне клиньями.
6. Включите стояночный тормоз.

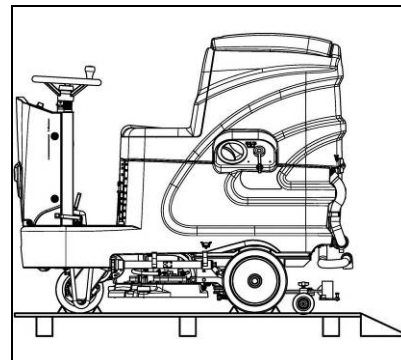



ПОДГОТОВКА МАШИНЫ

4. ЭЛЕМЕНТЫ ПРИБОРНОЙ ДОСКИ (модель Innova 60B)

Элементы приборной панели обозначены следующим образом:

1. Дисплей уровня батарей/счётчика времени
2. Кнопка включения дисплея уровня батарей/ счётчика времени
3. Главный выключатель (ключ зажигания)
4. Красный индикатор включённого стояночного тормоза

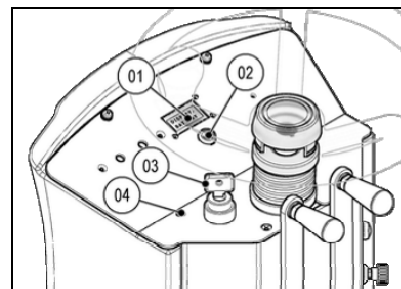

5. ЭЛЕМЕНТЫ ПРИБОРНОЙ ДОСКИ (модели 65B - Innova 75B - Innova 85B - Innova 100B - Innova 70BTO)

Элементы приборной панели обозначены следующим образом:

1. Главный выключатель (ключ зажигания).
2. Аварийный выключатель.
3. Переключатель выбора рабочих программ, устройство i-Drive.
4. Дисплей управления.

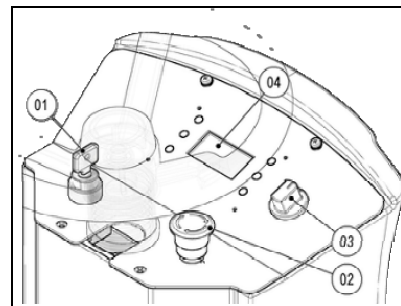

Используя устройство I-Drive, выберите нужную рабочую программу:

- A. Перемещение: перемещение неработающей машины.
- B. Сушка: использование только скребка.
- C. Мойка/Сушка: использование как щеток, так и скребка.
- D. Только мойка: использование только щеток.

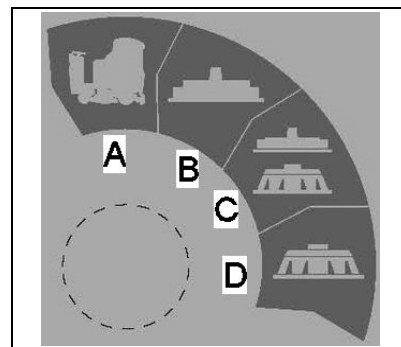

5. Кнопка функции «ECO».
6. Кнопка звукового сигнального устройства.
7. Кнопка переключателя уровня воды в гидравлической системе (только для моделей с CDS).
8. Кнопка выбора скорости переднего или заднего хода.
9. Кнопка функции «ОТСОЕДИНЕНИЕ ЩЕТКИ».
10. Кнопка выбора процентного содержания воды в моющем средстве, залитом в гидроустановку (только для моделей с CDS).

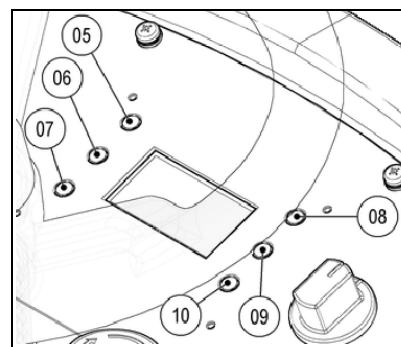

6. ЭЛЕМЕНТЫ ПРИБОРНОЙ ДОСКИ (модель Innova 70S)

Элементы приборной панели обозначены следующим образом:

1. Главный выключатель (ключ зажигания).
2. Аварийный выключатель.
3. Переключатель выбора рабочих программ, устройство i-Drive.
4. Дисплей управления.

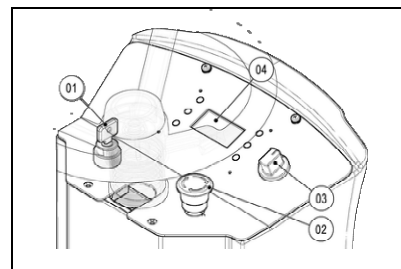



ПОДГОТОВКА МАШИНЫ

Используя устройство I-Drive, выберите нужную рабочую программу:

- A. Перемещение: перемещение неработающей машины.
- B. Сушка: использование только скребка.
- C. Мойка/Сушка: использование как щеток, так и скребка.
- D. Только мойка: использование только щеток.

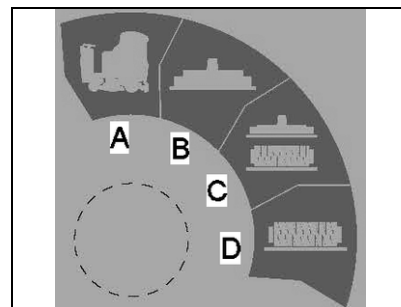

- 5. Кнопка функции «ECO»
- 6. Кнопка звукового сигнального устройства.
- 7. Кнопка переключателя уровня воды в гидравлической системе (только для моделей с CDS).
- 8. Кнопка выбора скорости переднего или заднего хода.
- 9. Кнопка выбора процентного содержания воды в моющем средстве, залитом в гидроустановку (только для моделей с CDS).

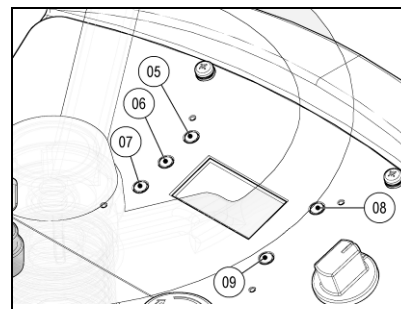

7. КОМПОНЕНТЫ КОЛОНКИ (модель Innova 60B)

Компоненты рулевой колонки обозначены следующим образом:

- 1. Ручка подъема корпуса скребка.
- 2. Ручка подъема корпуса несущей рамы.
- 3. Кнопка звукового сигнального устройства.
- 4. Рычаг регулирования моющего раствора.

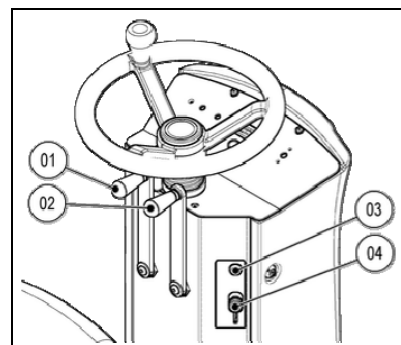

8. КОМПОНЕНТЫ РУЛЕВОЙ КОЛОНКИ

Компоненты рулевой колонки обозначены следующим образом:

- 1. Рычаг регулировки подачи раствора моющего средства (модель без CDS) - рычаг регулировки подачи чистой воды (модель с CDS).

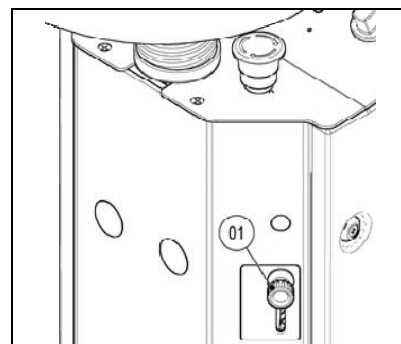

9. КОМПОНЕНТЫ ПЛАТФОРМЫ

Компоненты платформы обозначены следующим образом:

- 1. Педаль акселератора, передний ход
- 2. Педаль акселератора, задний ход

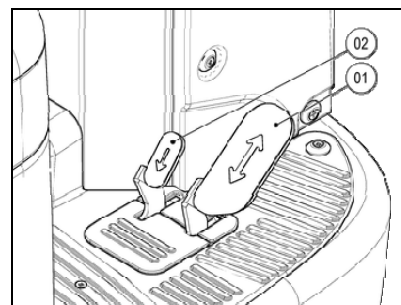

ВНИМАНИЕ: Задний ход включается только при одновременном нажатии на обе педали.



ПОДГОТОВКА МАШИНЫ

3. Педаль рабочего тормоза.
4. Рычаг стояночного тормоза.

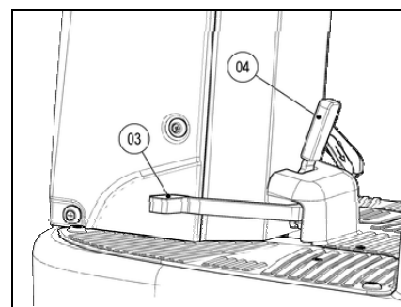

5. Педаль подачи дополнительного давления на несущую раму (модели Innova 65B - Innova 75B - Innova 85B - Innova 100B).
6. Уровнемер для воды (моделей с CDS) или уровнемер для моющего раствора (моделей без CDS).

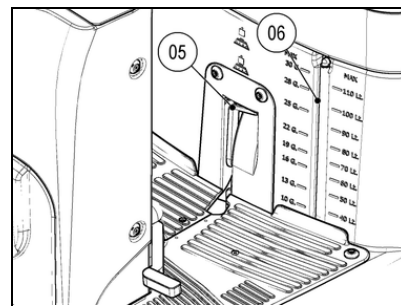

10. БОКОВЫЕ КОМПОНЕНТЫ МАШИНЫ

Боковые компоненты машины обозначены следующим образом:

1. Пробка для слива воды - моющего раствора (моделей без CDS), заливки воды (моделей с FSS).
2. Горловина для быстрой заливки воды.
3. Дополнительный комплект для установки комплектующих для уборки.

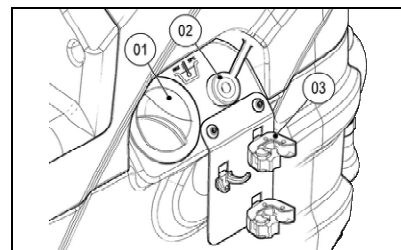

4. Дополнительный комплект для быстрой заливки воды.

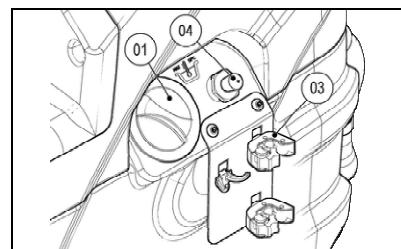

5. Сливная труба бака моющего раствора (модели Innova 60B - Innova 65B - Innova 75B - Innova 85B - Innova 100B - Innova 70BTO).

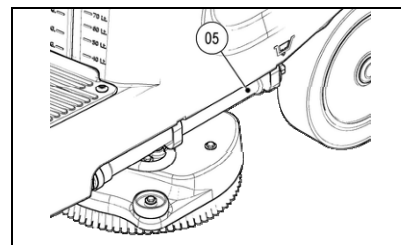

6. Пробка опорожнения бака моющего раствора (модели Innova 70S).

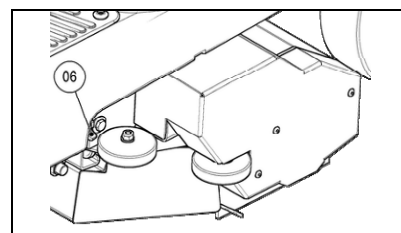



ПОДГОТОВКА МАШИНЫ

7. Фильтр всасывания.
8. Дополнительный комплект (мигание).

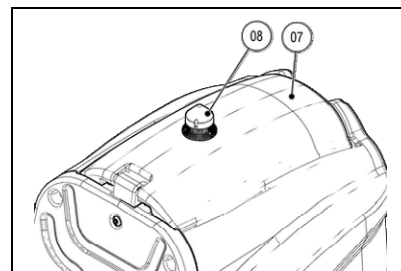

11. ЗАДНИЕ КОМПОНЕНТЫ МАШИНЫ

Компоненты машины обозначены следующим образом:

1. Труба слива из бака сбора отработанного раствора.
2. Труба всасывания жидкости со скребка.

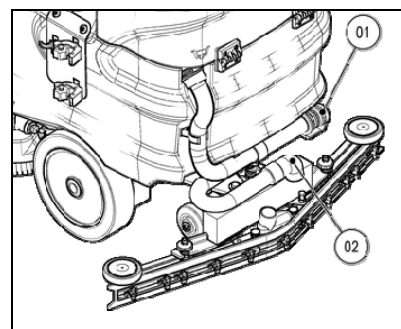

12. ТИП БАТАРЕИ

Для питания машины необходимо использовать:

- свинцовые батареи для двигателей с жидким электролитом;
- герметизированные тяговые батареи с рекомбинацией газа или гелевые.

ЗАПРЕЩАЕТСЯ ИСПОЛЬЗОВАТЬ ДРУГИЕ ТИПЫ БАТАРЕЙ.

Использованные батареи должны удовлетворять требования следующих норм: CEI EN 60254-1:2005-12 (CEI 21-5) + CEI EN 60254-2:2008-06 (CEI 21-7)

В батарейном отсеке могут устанавливаться четыре батареи 6 В или две батареи 12 В

Для обеспечения качества работы рекомендуется использовать батареи 210 А/час С5

13. ТЕХОБСЛУЖИВАНИЕ И УТИЛИЗАЦИЯ БАТАРЕИ

При проведении техобслуживания и зарядки придерживайтесь инструкций, предоставленных изготовителем батарей.

Особое внимание должно уделяться выбору зарядного устройства, если оно не включено в объём поставки, поскольку оно отличается для батарей разного типа и ёмкости.

Отработанная батарея должны быть отключена специализированным квалифицированным персоналом, после чего извлечена из батарейного отсека при помощи соответствующих подъемников. **ОБЯЗАТЕЛЬНО СДАВАЙТЕ ИСТОЩЁННЫЕ БАТАРЕИ, КЛАССИФИЦИРУЮЩИЕСЯ КАК ОПАСНЫЕ ОТХОДЫ, В АВТОРИЗОВАННЫЙ ОРГАН, В СООТВЕТСТВИИ С ЗАКОНОМ ПО УТИЛИЗАЦИИ.**



ВНИМАНИЕ: Рекомендуется всегда использовать защитные перчатки, чтобы избежать повреждения кожи на руках.



ВНИМАНИЕ: Рекомендуется поднимать и перемещать батареи только посредством подъемных и транспортных средства, соответствующих их массе и размеру.



ПОДГОТОВКА МАШИНЫ

14. УСТАНОВКА БАТАРЕЙ В МАШИНУ

Батареи устанавливаются в отсек, расположенный под баком отработанного раствора. Для их перемещения следует использовать подъемные и транспортные средства, соответствующие их массе и размеру. Они также должны соответствовать требованиям, установленным CEI 21-5. Габариты батарейного отсека: 384 x 520 x H340 мм.



ВНИМАНИЕ: При техобслуживании и ежедневной зарядке батарей необходимо тщательно соблюдать все указания производителя или продавца. Все операции по установке и техобслуживанию должны выполняться квалифицированным персоналом.

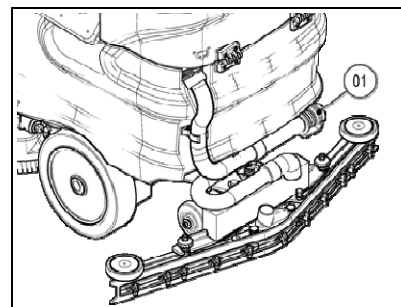

ВНИМАНИЕ: Перед любыми операциями по перемещению батарей убедитесь в соблюдении норм по технике безопасности, действующих в стране производства работ или соответствующих DIN EN 50272-3 и DIN EN 50110-1.

ВНИМАНИЕ: Для предотвращения случайного короткого замыкания используйте при подключении батарей изолированный инструмент, не кладите и не допускайте падения металлических предметов на батарею. Снимите кольца, часы и одежду с металлическими деталями, которыми можно соприкоснуться с клеммами батареи.

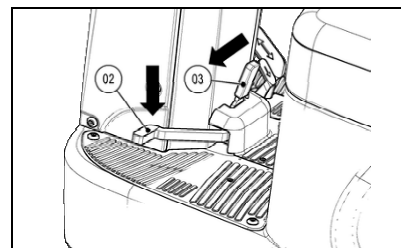

Чтобы вставить батареи в отсек выполните следующие действия:

1. Убедитесь в том, что бак сбора отработанного раствора пустой, в противном случае произведите его полное опорожнение через трубу (01), установленную в задней части машины (см. раздел «ОПОРОЖНЕНИЕ БАКА СБОРА ОТРАБОТАННОГО РАСТВОРА»).
2. Заблокируйте машину, включив стояночный тормоз, нажмите педаль (02) и зафиксируйте ее с помощью рычага (03), расположенного в задней части колонки (см. параграф «СТОЯНОЧНЫЙ И СЕРВИСНЫЙ ТОРМОЗ»).
3. Убедитесь, что главный выключатель (04) находится в положении «0», в противном случае, поверните ключ на четверть оборота влево и извлеките его из панели управления.
4. Возьмитесь за ручку на правой части бака отработанного раствора.
5. Поднимите бак отработанного раствора до сцепления с последней точкой предохранительной защелки.

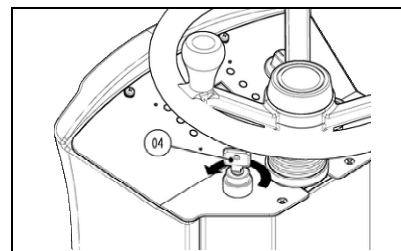

ВНИМАНИЕ: Перед установкой батарейного отсека очистите батарейный отсек влажной тканью. Проверьте контакты входящих в комплект поставки кабелей.

ВНИМАНИЕ: Убедитесь в том, что характеристики используемых батарей соответствуют планируемой работе. Проверьте уровень зарядки и состояние

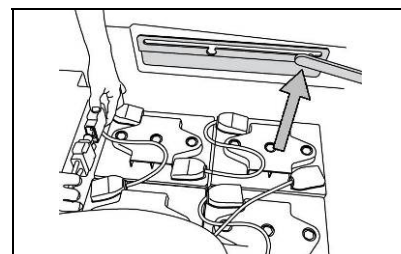

ВНИМАНИЕ: Рекомендуется поднимать и перемещать батареи только посредством подъемных и транспортных средства, соответствующих их массе и размеру.

ВНИМАНИЕ: Подъемные крюки не должны повредить узлы, разъемы или кабели.

6. Установите батареи в соответствующем отсеке таким образом, чтобы полюса «+» и «-» были противоположными.

ВНИМАНИЕ: Перед установкой батареи в машину рекомендуется нанести на клеммы немного консистентной смазки, чтобы защитить их от внешней коррозии.



ВНИМАНИЕ: Настоятельно рекомендуется использовать герметичные батареи, чтобы предотвратить утечку кислот!



ПОДГОТОВКА МАШИНЫ

15. ПОДКЛЮЧЕНИЕ БАТАРЕЙ И РАЗЪЕМА БАТАРЕЙ

1. Произведите последовательное подключение батарей к полюсам “+” и “-”, используя перемычки (03), входящие в комплект поставки
2. Подключите провод разъема батарей (01) к полюсам выводов “+” и “-” таким образом, чтобы напряжение на клеммах составляло 24В.
3. Подсоедините разъем батарей (01) к разъему машины (02).



ВНИМАНИЕ: Рекомендуется поручать выполнение операций по электрическим подключениям специализированному и подготовленному персоналу сервисного центра.

ВНИМАНИЕ: Рекомендуется всегда использовать защитные перчатки, чтобы избежать повреждения кожи на руках.

4. Снимите предохранительный стопор.
5. Возьмитесь за ручку на правой части бака отработанного раствора и опустите бак в рабочее положение.

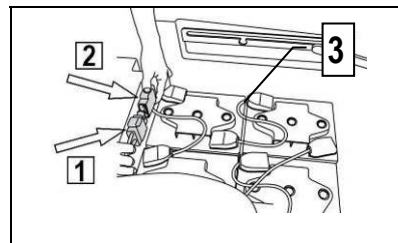

16. ПОДСОЕДИНЕНИЕ ЗАРЯДНОГО УСТРОЙСТВА (МОДЕЛИ БЕЗ ВСТРОЕННОГО ЗАРЯДНОГО УСТРОЙСТВА)

Чтобы не нанести непоправимого ущерба батареям, необходимо предотвратить их полную разрядку, выполняя зарядку за несколько минут до начала мигания сигнала разряженных батарей.



ВНИМАНИЕ: Никогда не оставляйте батареи полностью разряженными, даже если машина не используется. Убедитесь, что тип зарядного устройства соответствует типу и ёмкости установленных батарей.

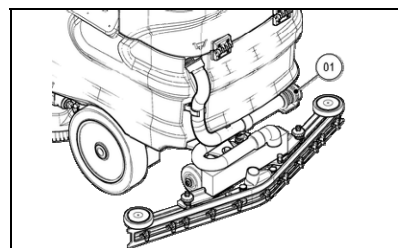

Для подключения зарядного устройства необходимо сделать следующее:

1. Остановить машину рядом с зарядным устройством
2. Убедитесь в том, что бак сбора отработанного раствора пустой, в противном случае произведите его полное опорожнение через трубу (01), установленную в задней части машины (см. раздел “ОПОРОЖНЕНИЕ БАКА СБОРА ОТРАБОТАННОГО РАСТВОРА”).
3. Заблокируйте машину, включив стояночный тормоз, нажмите педаль (02) и зафиксируйте ее с помощью рычага (03), расположенного в задней части колонки (см. параграф «СТОЯНОЧНЫЙ И СЕРВИСНЫЙ ТОРМОЗ»).

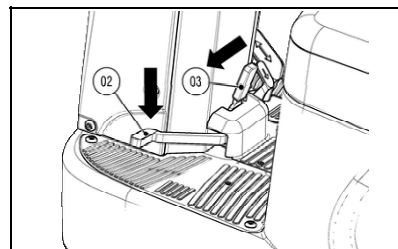

4. Убедитесь, что главный выключатель (04) находится в положении “0”, в противном случае, поверните ключ на четверть оборота влево и извлеките его из панели управления.
5. Возьмитесь за ручку на правой части бака отработанного раствора.
6. Поднимите бак отработанного раствора до сцепления с последней точкой предохранительной защелки.

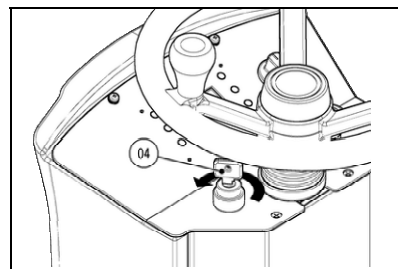

ВНИМАНИЕ: Припаркуйте машину на ровной поверхности в месте, защищенном от воздействия атмосферных осадков и хорошо вентилируемом. В непосредственной близости от нее не должно быть предметов, которые могут стать причиной повреждения или быть повреждены при контакте с машиной.

7. Отсоедините разъем электрической системы (05) от разъема батарей (06)



ВНИМАНИЕ: Эта операция должна выполняться квалифицированным персоналом. Неправильное подключение разъема может привести к неисправности машины.

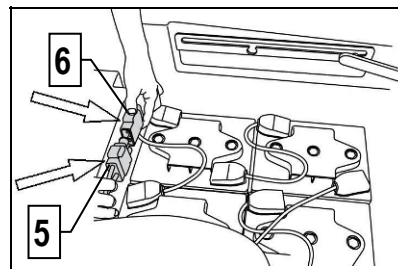



ПОДГОТОВКА МАШИНЫ

8. Подсоедините разъем кабеля зарядного устройства (07) к разъему батарей (06).
9. Взявшись за ручку на предохранительной защелке поверните бак отработанного раствора до зацепления за первую точку защелки.



ВНИМАНИЕ: В течение всего цикла зарядки батарей держите открытым бак сбора отработанного раствора, чтобы предотвратить скопление газа.

ВНИМАНИЕ: Помещение, используемое для зарядки батарей, должно хорошо проветриваться во избежание скопления выходящих из батарей газов.

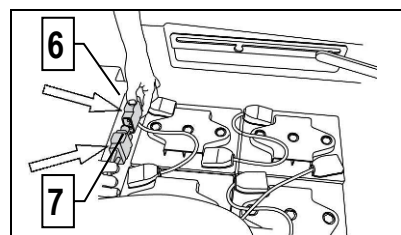

Разъем для подключения зарядного устройства находится в пакете, содержащем это руководство, и должен устанавливаться на кабель зарядного устройства в соответствии с приведёнными инструкциями.

10. Подключите кабель к внешнему зарядному устройству.
11. После завершения зарядки возьмитесь за ручку, расположенную на правой стороне бака отработанного раствора и поднимите бак отработанного раствора до сцепления с последней точкой предохранительной защелки.
12. Подсоедините разъем электрической системы (05) к разъёму батарей (06)
13. Взявшись за ручку на предохранительной защелке, опустите бак отработанного раствора в рабочее положение.

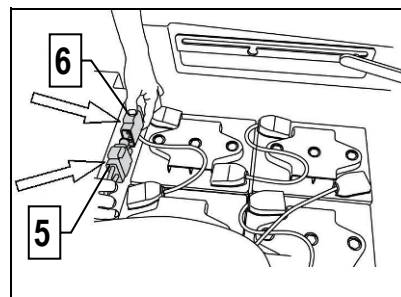

ВНИМАНИЕ: Внимательно ознакомьтесь с руководством по эксплуатации и техобслуживанию зарядного устройства, которое используется для зарядки батарей.

ВНИМАНИЕ: В течение всего цикла зарядки батарей держите открытым бак сбора отработанного раствора, чтобы предотвратить скопление газа

ВНИМАНИЕ: Помещение, используемое для зарядки батарей, должно хорошо проветриваться во избежание скопления выходящих из батарей газов.

ВНИМАНИЕ: Поднимите крышку (8) до фиксации крюка (9) на упоре (10) бака сбора отработанного раствора.

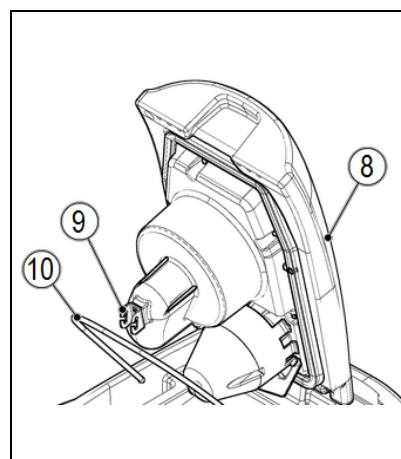

ВНИМАНИЕ: Опасность выделения газа и утечки коррозионных жидкостей.



ВНИМАНИЕ: Опасность воспламенения: Не приближайтесь к источнику открытого пламени

17. ПОДСОЕДИНЕНИЕ ЗАРЯДНОГО УСТРОЙСТВА (МОДЕЛИ СО ВСТРОЕННЫМ ЗАРЯДНЫМ УСТРОЙСТВОМ)

Чтобы не нанести непоправимого ущерба батареям, необходимо предотвратить их полную разрядку, выполняя зарядку за несколько минут до начала мигания сигнала разряженных батарей.



ВНИМАНИЕ: Никогда не оставляйте батареи полностью разряженными, даже если машина не используется. Убедитесь, что тип зарядного устройства соответствует типу и ёмкости установленных батарей.

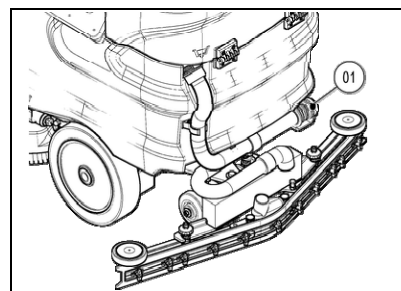

Для подключения зарядного устройства необходимо сделать следующее:

1. Установите машину в месте, оборудованном для выполнения техобслуживания.
2. Убедитесь в том, что бак сбора отработанного раствора пустой, в противном случае произведите его полное опорожнение через трубу (01), установленную в задней части машины (см. раздел "ОПОРОЖНЕНИЕ БАКА СБОРА ОТРАБОТАННОГО РАСТВОРА").
3. Заблокируйте машину, включив стояночный тормоз, нажмите педаль (02) и зафиксируйте ее с помощью рычага (03), расположенного в задней части колонки (см. параграф «СТОЯНОЧНЫЙ И СЕРВИСНЫЙ ТОРМОЗ»).

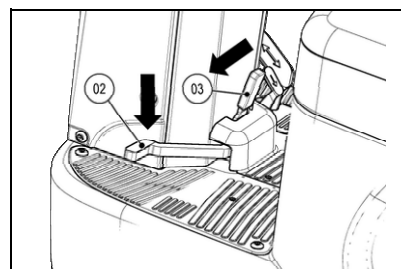



ПОДГОТОВКА МАШИНЫ

- Убедитесь, что главный выключатель (04) находится в положении "0", в противном случае, поверните ключ на четверть оборота влево и извлеките его из панели управления.
- Возьмитесь за ручку на правой части бака отработанного раствора.
- Поднимите бак отработанного раствора до сцепления с последней точкой предохранительной защелки.



ВНИМАНИЕ: Припаркуйте машину на ровной поверхности в месте, защищенном от воздействия атмосферных осадков и хорошо вентилируемом. В непосредственной близости от нее не должно быть предметов, которые могут стать причиной повреждения или быть повреждены при контакте с машиной.

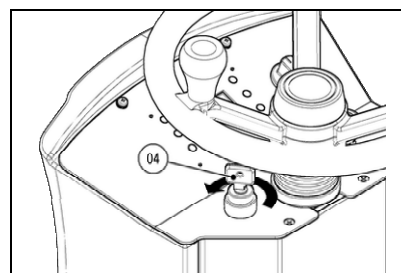

- Снимите крышку (05) зарядного устройства.
- Отсоедините разъем кабеля зарядного устройства от розетки (06), расположенной на зарядном устройстве.
- Вставьте вилку кабеля питания зарядного устройства в сетевую розетку.
- Взявшись за ручку на предохранительной защелке поверните бак отработанного раствора до зацепления за первую точку защелки.



ВНИМАНИЕ: В течение всего цикла зарядки батарей держите открытым бак сбора отработанного раствора, чтобы предотвратить скопление газа.

ВНИМАНИЕ: Помещение, используемое для зарядки батарей, должно хорошо проветриваться во избежание скопления выходящих из батарей газов.

ВНИМАНИЕ: Перед подключением провода питания зарядного устройства к розетке убедитесь в отсутствии конденсата или других типов жидкостей.

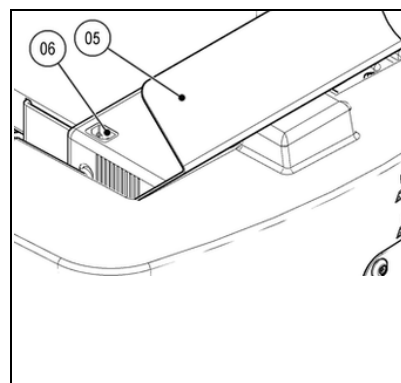

- После завершения зарядки возьмитесь за ручку, расположенную на правой стороне бака отработанного раствора и поднимите бак отработанного раствора до сцепления с последней точкой предохранительной защелки.
- Отсоедините вилку кабеля питания зарядного устройства из сетевой розетки.
- Отсоедините разъем кабеля зарядного устройства от розетки (06), расположенной на зарядном устройстве.
- Закрепите крышку (05) зарядного устройства.
- Взявшись за ручку на предохранительной защелке, опустите бак отработанного раствора в рабочее положение.



ВНИМАНИЕ: Внимательно ознакомьтесь с руководством по эксплуатации и техобслуживанию зарядного устройства, переданным в комплекте с данным руководством по эксплуатации.



ВНИМАНИЕ: При случайной подаче питания на машину, на дисплее управления появляется показанный на рисунке сбоку символ, не будет работать ни один из органов управления руля, относится только к моделям Innova 65B - Innova 75B - Innova 85B - Innova 100B - Innova 70S - Innova 70BTO.

ВНИМАНИЕ: Всегда ждите, пока загорится зелёный светодиод зарядного устройства, прежде чем снова использовать машину

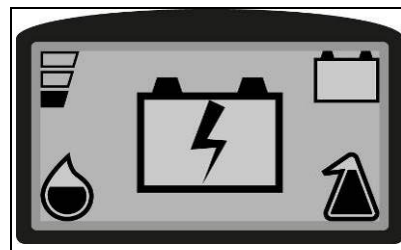
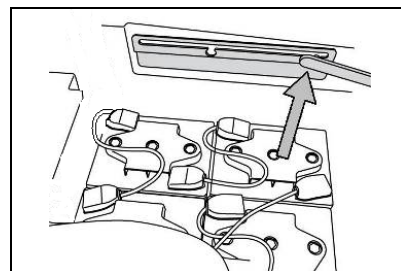

18. СЧЕТЧИК МОТОЧАСОВ (модель Innova 60B)

На панели управления машины имеется дисплей управления, в нижней части третьей экранной страницы после включения машины можно увидеть часы и минуты работы. Мигающий символ ":" указывает на то, что счётчик ведёт подсчёт времени работы машины.

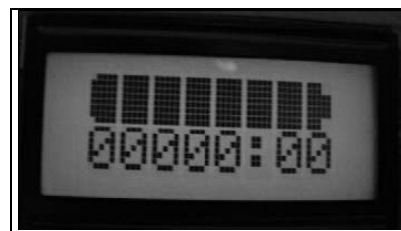



ПОДГОТОВКА МАШИНЫ

19. СЧЕТЧИК МОТОЧАСОВ (модели Innova 65B - Innova 75B - Innova 85B - Innova 100B - Innova 70S - Innova 70BTO)

На панели управления машины имеется дисплей управления. на третьей экранной странице после включения машины можно увидеть:

1. В первой части дисплея можно отобразить установленное рабочее напряжение набора и тип батареи.
2. Во второй части дисплея может отображаться общее время (первая последовательность цифр) и текущее время (вторая последовательность цифр) использования машины. Цифры, за которыми следует буква "h", представляют собой часы, в то время как цифры, за которыми следует буква "m", обозначают десятые доли часа (десятая часть часа соответствует шести минутам).
3. В третьей части дисплея можно отобразить версию программы вкладки "команды".

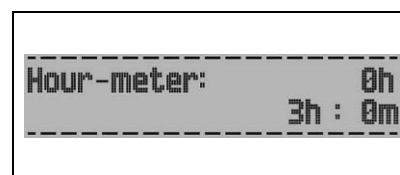
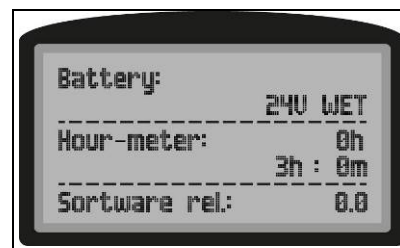

20. ИНДИКАТОР УРОВНЯ ЗАРЯДКИ АККУМУЛЯТОРНЫХ БАТАРЕЙ (модели Innova 60B)

На панели управления машины имеется дисплей управления, в верхней части третьей экранной страницы после включения машины можно увидеть состояние зарядки батарей.

Когда батареи, установленные на машине, полностью заряжены, верхняя строка состоит из 8 светящихся штрихов, изображающих батарейку. По мере разрядки батарей штрихи гаснут. Когда они разрядятся полностью, начинает мигать символ батареи.

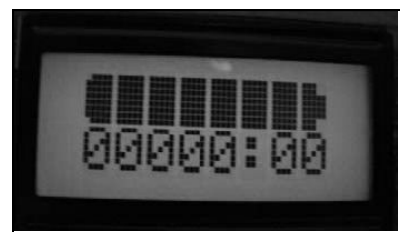

21. ИНДИКАТОР УРОВНЯ ЗАРЯДКИ БАТАРЕЙ (модели Innova 65B - Innova 75B - Innova 85B - Innova 100B - Innova 70S - Innova 70BTO)

На панели управления машины находится дисплей. В верхней центральной части дисплея имеется графический символ (01) индикатора уровня зарядки батарей. Индикатор состоит из 5 различных уровней заряда, каждый из них означает примерно 20% оставшегося заряда. Когда батарея разряжена до 20%, графический символ начнет мигать, и через несколько секунд выключается. В этом случае необходимо отвести машину в место, используемое для зарядки батарей.

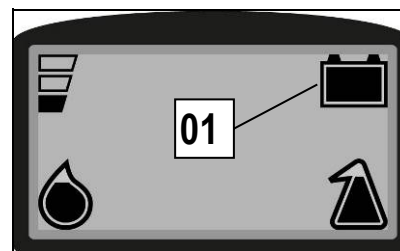

ВНИМАНИЕ: Через несколько секунд после того, как заряд батарей упадет до 20 %, двигатель щетки автоматически выключается. Оставшийся заряд позволяет закончить работу по сушке перед тем, как начать зарядку

ВНИМАНИЕ: Через несколько секунд после того, как заряд батарей упадет до 10 %, двигатель всасывания автоматически выключается. Оставшийся заряд позволяет перевести машину в место, оборудованное для зарядки.

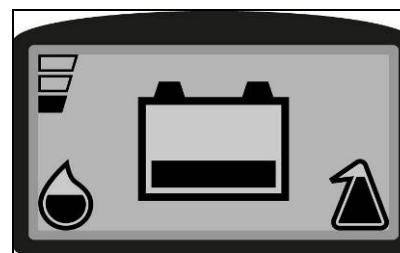

22. ДВИЖЕНИЕ ВПЕРЕД НА РАБОЧЕЙ СКОРОСТИ

Эта машина оснащена приводом с электронным управлением. Чтобы перемещать машину в нужном направлении, нужно нажать на педаль хода (01), регулируя скорость, – и машина начнет перемещаться. Для движения задним ходом нажмите на обе педали (01 и 02), после чего машина начинает двигаться назад. При движении назад машина издаёт акустический сигнал.

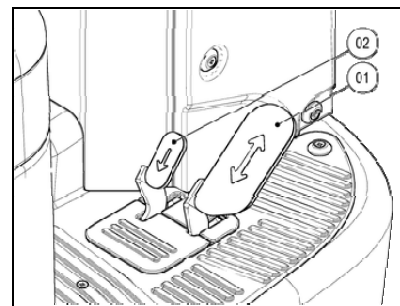



ПОДГОТОВКА МАШИНЫ

23. ЗАПОЛНЕНИЕ ВОДОЙ БАКА МОЮЩЕГО РАСТВОРА

Перед заполнением бака моющего раствора выполните следующие операции:

1. Отведите машину к месту, предназначенному для заполнения бака моющего раствора.
2. Убедитесь в том, что бак сбора отработанного раствора пустой, в противном случае произведите его полное опорожнение через трубу (01), установленную в задней части машины (см. раздел "ОПОРОЖНЕНИЕ БАКА СБОРА ОТРАБОТАННОГО РАСТВОРА").

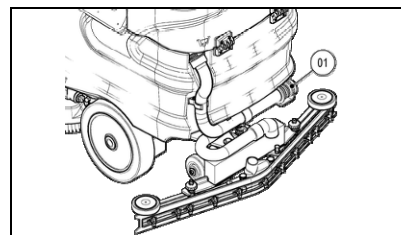

ВНИМАНИЕ: Слив из баков должен осуществляться в месте, предназначенном для слива грязной воды.

3. Заблокируйте машину, включив стояночный тормоз, нажмите педаль (02) и зафиксируйте ее с помощью рычага (03), расположенного в задней части колонки (см. параграф «СТОЯНОЧНЫЙ И СЕРВИСНЫЙ ТОРМОЗ»).
4. Установите главный выключатель в положение "0", повернув ключ (04) на четверть оборота влево
5. Извлеките ключ из панели управления.

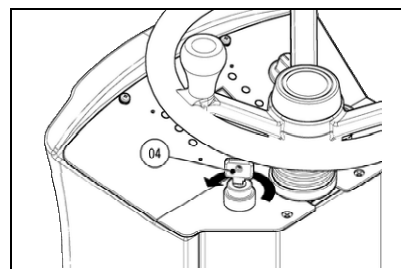
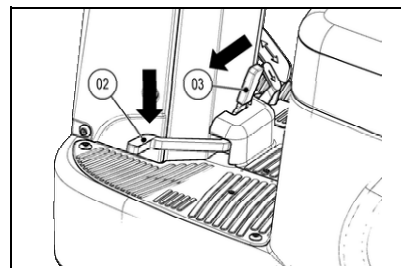

6. Убедитесь в том, что сливная пробка бака моющего раствора (05) плотно закрыта, в противном случае поверните ее против часовой стрелки. (модели Innova 60B - Innova 65B - Innova 75B - Innova 85B - Innova 100B - Innova 70BTO)

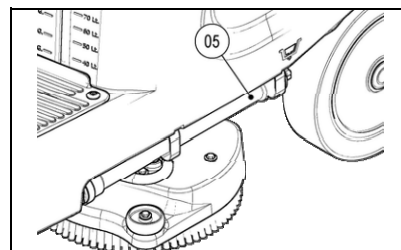

7. Убедитесь в том, что сливная пробка бака моющего раствора (05) плотно закрыта, в противном случае поверните ее против часовой стрелки. (модели Innova 70S)

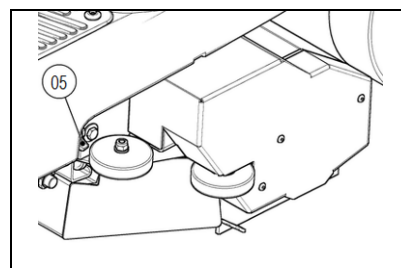

8. Убедитесь в том, что крышка фильтра гидравлической системы (06), расположенная в передней части машины закрыта, в противном случае поверните ее против часовой стрелки.

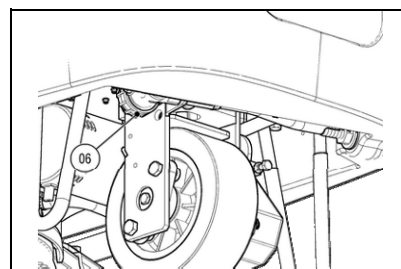



ПОДГОТОВКА МАШИНЫ

Заполнение водой бака моющего раствора может быть выполнено тремя различными способами:

1. Удалив крышку-дозатор (01) и заполнив бак раствора с помощью резинового шланга или ведра.



ВНИМАНИЕ: Убедитесь, что фильтр (02) установленный под пробкой (01) находится в правильном положении. Он должен предотвращать неисправности в гидравлической системе машины из-за попадания в нее загрязнитель.

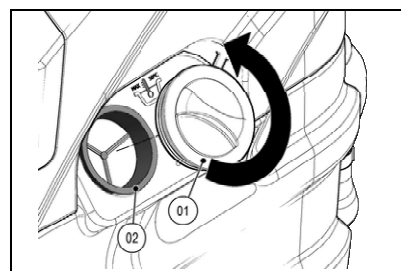

2. Резиновая пробка (03) является единственной опорой водяной трубы, не забудьте открутить пробку (01), чтобы обеспечить выход воздуха.

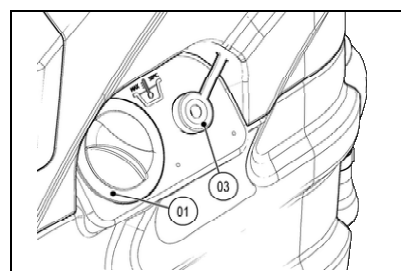

3. Дополнительная система (05) автоматического долива чистой воды оснащена поплавком для контроля переполнения. Не забудьте удалить пробку (01), чтобы открыть дыхательное отверстие.



ВНИМАНИЕ: Перед установкой вставки с наружной (05) во вставку с внутренней резьбой из комплекта быстрого долива не забудьте извлечь пробку (04).

Используйте для заполнения чистую воду при температуре не выше 50°C и не ниже 10°C. Уровень в баке можно контролировать с помощью трубки уровня (04), расположенной в левой передней части сиденья.

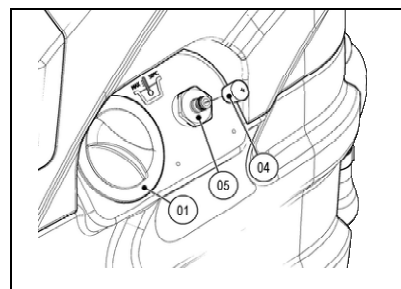

24. МОЮЩИЙ РАСТВОР - МОДЕЛЬ БЕЗ CDS

После заполнения бака раствора чистой водой добавьте в бак жидкое моющее средство в соответствии с рекомендациями изготовителя моющего средства о концентрации и способах использования. Для предотвращения чрезмерного образования пены, которая может повредить двигатель всасывающего блока, используйте минимальную рекомендованную концентрацию моющего средства.



ВНИМАНИЕ: Всегда используйте моющие средства, на этикетки ёмкостей которых указывается возможность их использования с полумоечными машинами. Не используйте кислотные, щелочные средства и растворители, не имеющие вышеуказанной этикетки.



ВНИМАНИЕ: Во избежание повреждения кожи на руках рекомендуется всегда использовать защитные перчатки при контакте с моющими средствами, а также кислотными или щелочными растворами.



ВНИМАНИЕ: Используйте только моющие средства со слабым пенообразованием. Чтобы избежать образования пены, перед началом работы влейте в бак сбора отработанного раствора небольшое количество средства-пеногасителя. Не используйте концентрированную кислоту.

25. ЗАПОЛНЕНИЕ БАЧКА МОЮЩЕГО СРЕДСТВА (МОДЕЛЬ С CDS)

После заполнения бака раствора чистой водой сделайте следующее:

1. Откройте дверцу (01), расположенную в передней части рулевой колонки.

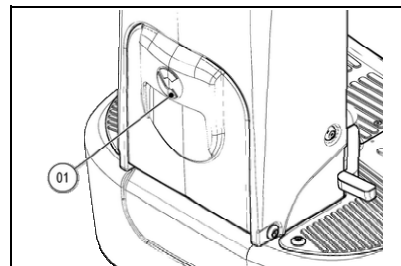



ПОДГОТОВКА МАШИНЫ

- Удалите пробку (02) из бачка моющего средства (03).

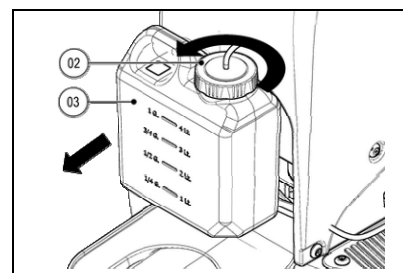

- Удалите бачок моющего средства (03) из машины.
- Заполните бачок моющим средством с учетом указаний на этикетке на машине.



ВНИМАНИЕ: Во избежание повреждения кожи на руках рекомендуется всегда использовать защитные перчатки при контакте с моющими средствами, а также кислотными или щелочными растворами.



ВНИМАНИЕ: Используйте только моющие средства со слабым пенообразованием. Чтобы избежать образования пены, перед началом работы влейте в бак сбора отработанного раствора небольшое количество средства-пеногасителя. Не используйте концентрированную кислоту.



ВНИМАНИЕ: Всегда использовать моющие средства, на этикетки емкостей которых указывается возможность их использования с полумоечными машинами. Не используйте кислотные, щелочные средства и растворители, не имеющие вышеуказанной этикетки. Рекомендуется использовать моющее средство, не образующее пены. Не используйте кислоты в чистом виде и не используйте в концентрации, выше указанной на этикетке.

- Снова установите бачок с моющим средством в отсек рулевой колонки.
- Аккуратно закройте крышку (02), чтобы предотвратить утечку жидкости во время работы, убедитесь в том, что фильтр осадки моющего средства расположен на нижней части бачка соответствующим образом.

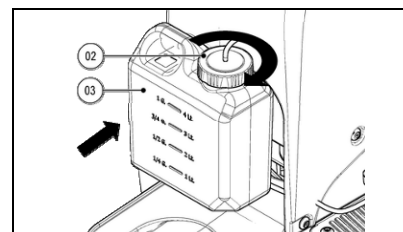

- Закройте дверцу (01), расположенную спереди рулевой колонки.
- Перед началом использования машины внимательно прочитайте п. «РЕГУЛИРОВКА МОЮЩЕГО СРЕДСТВА (модели с CDS)» и «ВКЛЮЧЕНИЕ НАСОСА МОЮЩЕГО РАСТВОРА (модели с CDS)».

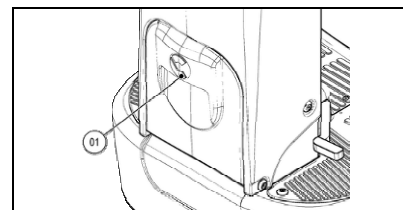

ВНИМАНИЕ: Система дозирования особенно подходит для частой очистки при выполнении технического обслуживания. Можно использовать кислотные или щелочные моющие средства с pH от 4 до 10, не содержащие: окисляющие вещества, хлор или бром, формальдегиды, минеральные растворы. Моющие средства должны быть пригодны для использования в полумоечных машинах. Если система не используется каждый день, после работы промойте контур водой. Система может быть исключена. В случае эпизодического использования моющих средств, имеющих значения pH между 1-3 или 11-14, используйте полумоечную машину в стандартном режиме, добавляя моющее средство в бак с чистой водой и исключая контур дозирования.





ПОДГОТОВКА МАШИНЫ

26. УСТАНОВКА СКРЕБКА (модель Innova 60B)

Чтобы упаковка была более компактной, скребок поставляется демонтированным. Для его установки выполните следующие операции:

1. Заблокируйте машину, включив стояночный тормоз, нажмите педаль (01) и зафиксируйте ее рычагом (02), расположенным в задней части колонки (см. параграф «СТОЯНОЧНЫЙ И СЕРВИСНЫЙ ТОРМОЗ»).
2. Установите главный выключатель в положение "0", повернув ключ (03) на четверть оборота влево
3. Извлеките ключ из панели управления.

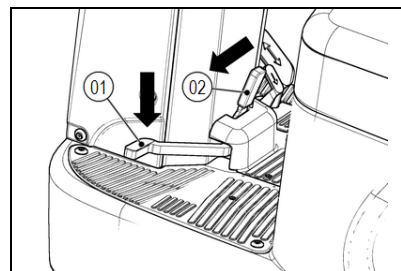

ВНИМАНИЕ: Рекомендуется всегда использовать защитные перчатки, чтобы избежать повреждения кожи на руках.

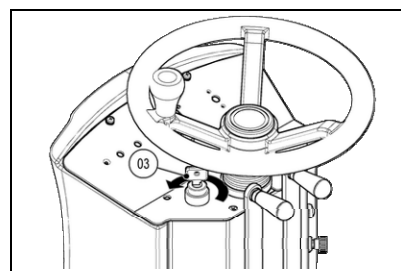

4. Убедитесь, что корпус несущей рамы поднят над полом, если это не так, поверните рычаг (04) против часовой стрелки.

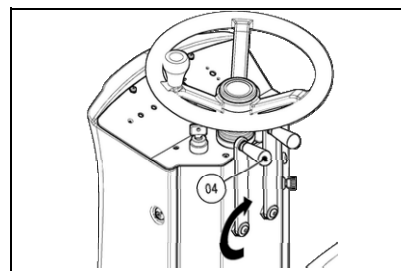

5. Сначала вставьте левый штифт (05) скребка в левый шлиц (06) насадки скребка таким образом, чтобы втулка плотно прилегала к стенкам шлица в основе скребка, убеждаясь, что пружина и шайба находятся над насадкой скребка.



ВНИМАНИЕ: Для упрощения данной операции маховичок (07), расположенный на штифте, должен быть предварительно ослаблен.

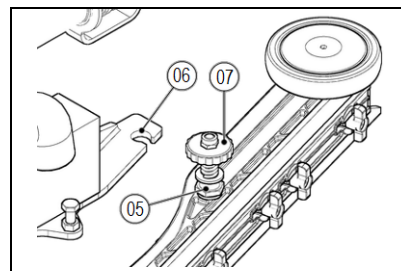

6. Повторите описанную выше операцию для правого штифта.
7. Стяните маховички (07) для блокировки скребка в соответствующем положении.
8. Затем установить всасывающую трубу (08) скребка в специальную муфту (09) всасывающего патрубка.

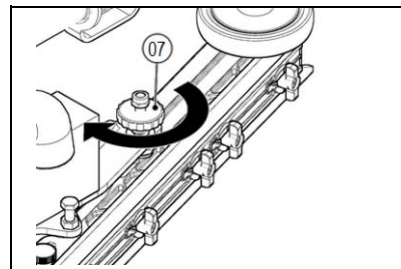

ВНИМАНИЕ: Скребок был отрегулирован производителем, однако при необходимости его дополнительной регулировки обратитесь к разделу «РЕГУЛИРОВКА РЕЗИНОВЫХ ЛЕЗВИЙ КОРПУСА СКРЕБКА».

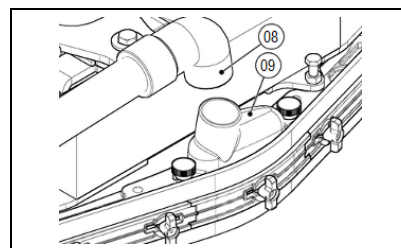



ПОДГОТОВКА МАШИНЫ

27. УСТАНОВКА СКРЕБКА (модели Innova 65B - Innova 75B - Innova 85B - Innova 100B - Innova 70S - Innova 70BTO)

Чтобы упаковка была более компактной, скребок поставляется демонтированным. Для его установки выполните следующие операции:

1. Убедитесь, что насадка скребка поднята над полом, в противном случае поднимите ее, используя переключатель на приборной доске.
2. Заблокируйте машину, включив стояночный тормоз, нажмите педаль (01) и зафиксируйте ее рычагом (02), расположенным в задней части колонки (см. параграф «СТОЯНОЧНЫЙ И СЕРВИСНЫЙ ТОРМОЗ»).
3. Установите главный выключатель в положение "0", повернув ключ (03) на четверть оборота влево
4. Извлеките ключ из панели управления.

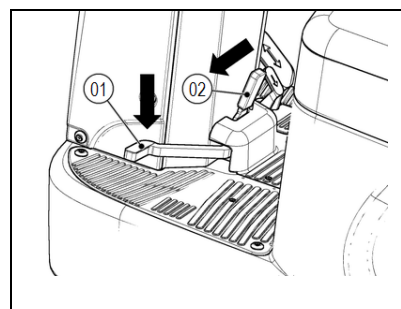

ВНИМАНИЕ: Рекомендуется всегда использовать защитные перчатки, чтобы избежать повреждения кожи на руках.

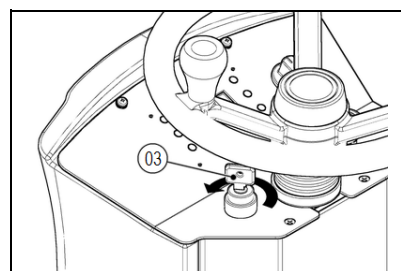

5. Сначала вставьте левый штифт (04) скребка в левый шлиц (05) насадки скребка таким образом, чтобы втулка плотно прилегала к стенкам шлица в основе скребка, убеждаясь, что пружина и шайба находятся над насадкой скребка.



ВНИМАНИЕ: Для упрощения данной операции маховичок (06), расположенный на штифте, должен быть предварительно ослаблен.

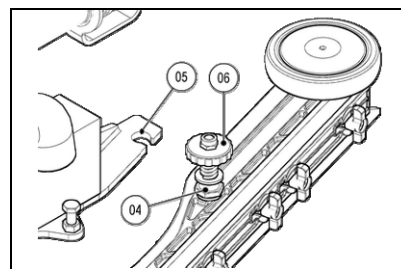

6. Повторите описанную выше операцию для правого штифта.
7. Стяните маховички (06) для блокировки скребка в соответствующем положении.
8. Затем установить всасывающую трубу (07) скребка в специальную муфту (08) всасывающего патрубка.

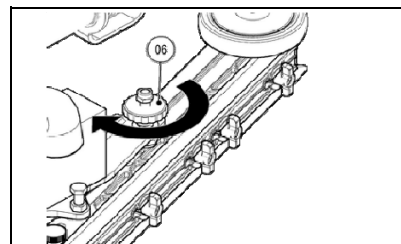

ВНИМАНИЕ: Скребок был отрегулирован производителем, однако при необходимости его дополнительной регулировки обратитесь к разделу «РЕГУЛИРОВКА РЕЗИНОВЫХ ЛЕЗВИЙ КОРПУСА СКРЕБКА».

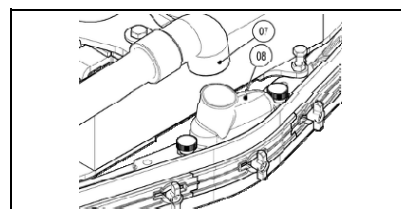

28. МОНТАЖ КОЖУХА МОЮЩЕЙ НЕСУЩЕЙ РАМЫ (модели Innova 65B - Innova 75B - Innova 85B - Innova 100B)

Чтобы упаковка была более компактной, кожухи поставляются демонтированными, для их установки в корпус несущей рамы выполните следующие операции:

1. Убедитесь, что корпус несущей рамы находится в контакте с полом, в противном случае переведите переключатель на панели управления.
2. Заблокируйте машину, включив стояночный тормоз, нажмите педаль (01) и зафиксируйте ее рычагом (02), расположенным в задней части колонки (см. параграф «СТОЯНОЧНЫЙ И СЕРВИСНЫЙ ТОРМОЗ»).

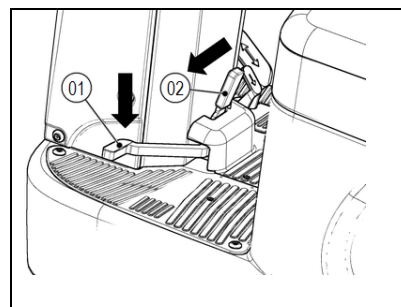



ПОДГОТОВКА МАШИНЫ

- Установите главный выключатель в положение "0", повернув ключ (03) на четверть оборота влево.
- Извлеките ключ из панели управления.



ВНИМАНИЕ: Рекомендуется всегда использовать защитные перчатки, чтобы избежать повреждения кожи на руках.

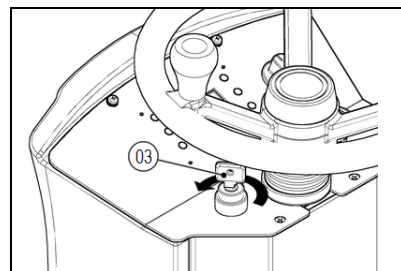

- Вставьте левый картер (04) в корпус основания, зафиксировав его винтами (05) в комплекте машины.
- Повторите описанную выше операцию на правом кожухе.



ВНИМАНИЕ: Эта операция должна выполняться квалифицированным персоналом, использующим необходимые инструменты. Неправильное подключение разъёма может привести к неисправности машины.

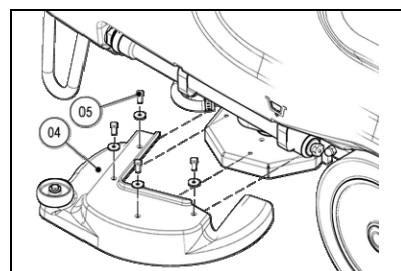

29. УСТАНОВКА ЩЕТКИ (модели Innova 60B)

Чтобы упаковка была более компактной, щетка поставляется демонтированной. Для ее установки выполните следующие операции:

- Заблокируйте машину, включив стояночный тормоз, нажмите педаль (01) и зафиксируйте ее рычагом (02), расположенным в задней части колонки (см. параграф «СТОЯНОЧНЫЙ И СЕРВИСНЫЙ ТОРМОЗ»).

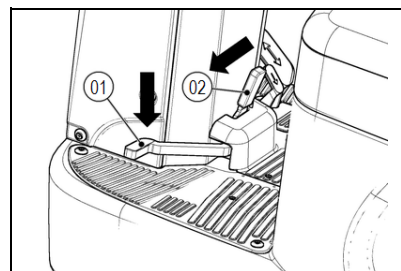

- Установите главный выключатель в положение "0", повернув ключ (03) на четверть оборота влево.
- Извлеките ключ из панели управления.



ВНИМАНИЕ: Рекомендуется всегда использовать защитные перчатки, чтобы избежать повреждения кожи на руках.

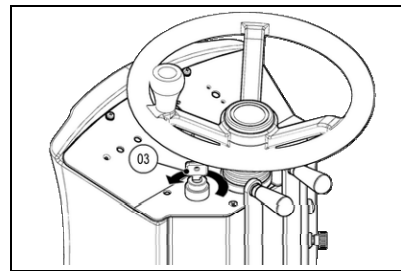

- Убедитесь, что корпус несущей рамы поднят над полом, в противном случае поверните рычаг (04) против часовой стрелки.

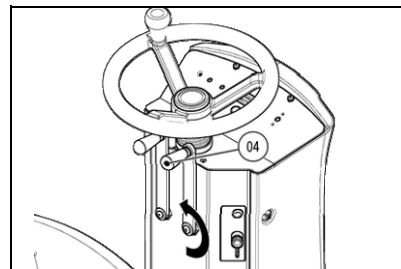

- Установив несущую раму в верхнее положение, вставьте щетку в гнездо диска под рамой, поворачивая ее до тех пор, пока три кнопки не войдут в соответствующие выемки диска; поворачивайте кнопку с силой рывками в направлении пружины до её блокировки.

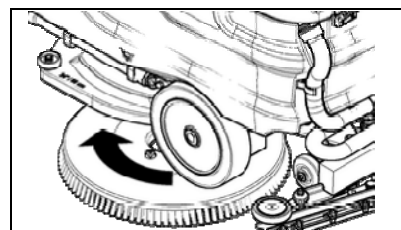



ПОДГОТОВКА МАШИНЫ

30. УСТАНОВКА ЩЕТОК (модели Innova 65B - Innova 75B - Innova 85B - Innova 100B - Innova 70S - Innova 70BTO)

Чтобы упаковка была более компактной, щетки поставляются демонтированными, для их установки в корпус несущей рамы выполните следующие операции:

1. Заблокируйте машину, включив стояночный тормоз, нажмите педаль (01) и зафиксируйте ее рычагом (02), расположенным в задней части колонки (см. параграф «СТОЯНОЧНЫЙ И СЕРВИСНЫЙ ТОРМОЗ»).
2. Установите главный выключатель в положение “0”, повернув ключ (03) на четверть оборота влево
3. Извлеките ключ из панели управления.



ВНИМАНИЕ: Рекомендуется всегда использовать защитные перчатки, чтобы избежать повреждения кожи на руках.

4. Установив несущую раму в верхнее положение, вставьте щётки в гнездо диска под несущей рамой, поворачивая её до тех, пока три кнопки не войдут в соответствующие пазы диска; поворачивайте кнопку с силой рывками в направлении пружины до её блокировки. На фотографии указано направление вращения для сцепления левой щётки. Для сцепления правой щетки поворачивайте в противоположном направлении.

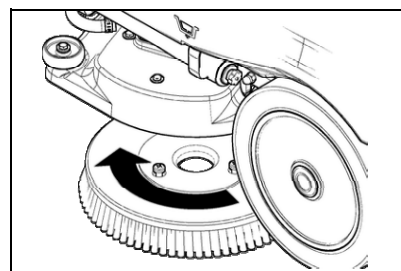
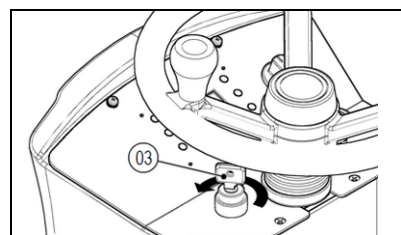
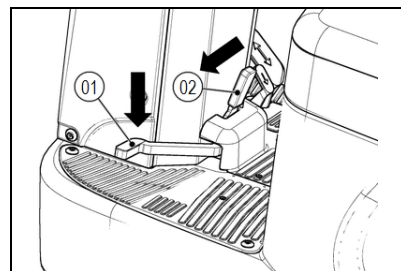

31. УСТАНОВКА ЩЕТКИ (модели Innova 70S)

Чтобы упаковка была более компактной, щетки поставляются демонтированными, для их установки в корпус несущей рамы выполните следующие операции:

1. Заблокируйте машину, включив стояночный тормоз, нажмите педаль (01) и зафиксируйте ее рычагом (02), расположенным в задней части колонки (см. параграф «СТОЯНОЧНЫЙ И СЕРВИСНЫЙ ТОРМОЗ»).
2. Установите главный выключатель в положение “0”, повернув ключ (03) на четверть оборота влево.
3. Извлеките ключ из панели управления.



ВНИМАНИЕ: Рекомендуется всегда использовать защитные перчатки, чтобы избежать повреждения кожи на руках.

4. Установив несущую раму в верхнее положение, удалите правый кожух (04) несущей рамы, отцепив шарнирные петли фиксаторов (05).

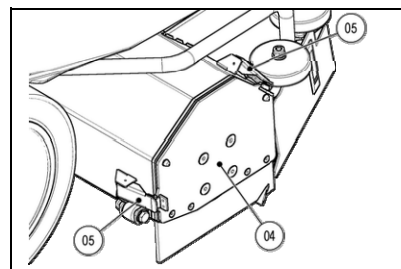
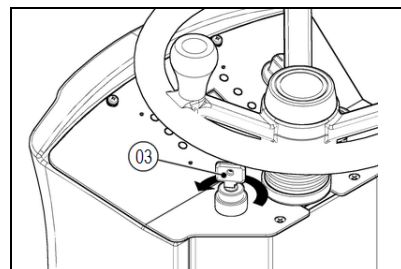
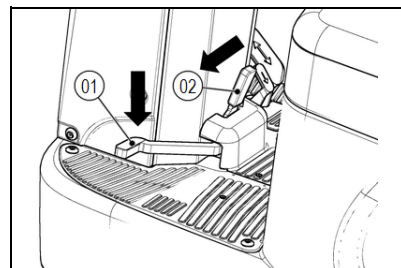



ПОДГОТОВКА МАШИНЫ

5. Вставьте щётку в гнездо (со стороны 5 зубцов), таким образом, чтобы она зацепилась за ведущую ступицу на противоположной стороне гнезда.

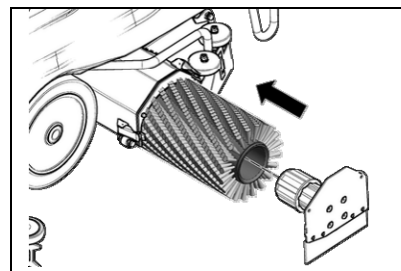

6. Вставьте холостую ступицу правого кожуха несущей рамы в щётку.
7. Закрепите правый кожух (04) на несущей раме с помощью шарнирных петель фиксаторов (05).



ВНИМАНИЕ: Обращайте внимание на направление щетины щётки во время сборки. Вершина, образованная щетиной, направлена к передней части машины, если смотреть сверху.

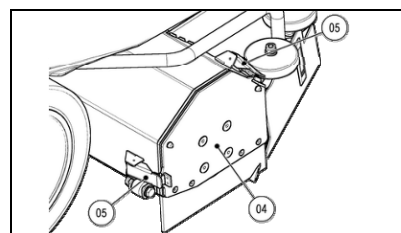

32. СТОЯНОЧНЫЙ ТОРМОЗ - РАБОЧИЙ ТОРМОЗ

Машина оснащена электронной тормозной системой. Чтобы затормозить в нормальных условиях, достаточно снять ногу с педали передач. В случае неисправности рабочего тормоза или в случае необходимости нажмите педаль механического тормоза (01), толкая её вниз.

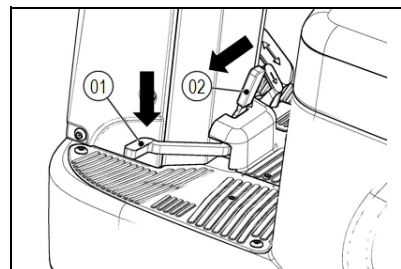

Чтобы включить стояночный тормоз, нажмите педаль тормоза (01) вниз и зафиксируйте её с помощью рычага (02), потянув его влево до тех пор, пока педаль (01) не будет заблокирована, на приборной панели появится символ, показанный на рисунке (только для моделей Innova 65B - Innova 75B - Innova 85B - Innova 100B - Innova 70S - Innova 70BTO).



ВНИМАНИЕ: При включенном стояночном тормозе приводной двигатель отключается, только после снятия стояночного тормоза можно двигаться вперед или назад.

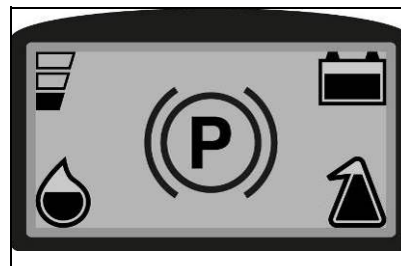

33. ПРОБЛЕСКОВЫЙ ФОНАРЬ (ДОПОЛНИТЕЛЬНО)

На машину может быть установлен проблесковый фонарь, который автоматически включается при включении ключом главного выключателя.

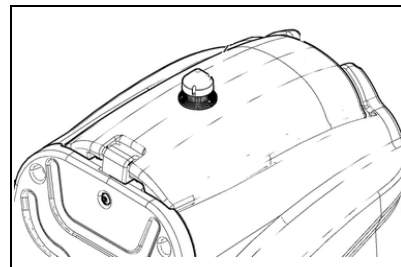



ПОДГОТОВКА К РАБОТЕ

34. ПОДГОТОВКА К РАБОТЕ (модели без CDS)

Перед тем, как приступить к работе, необходимо выполнить следующие операции:

1. Убедитесь, что бак сбора отработанного раствора опорожнён, в противном случае полностью опорожните его.
2. Убедитесь в том, что количество раствора в баке моющего раствора соответствует выполняемому типу работы, в противном случае произведите заполнение бака моющим раствором. Отображение уровневой трубы (01) в переднем левой части сиденья.
3. Убедитесь в том, что состояние резиновых лезвий скребка соответствуют выполняемой работе, в противном случае выполните их обслуживание (см. разделы "ОЧИСТКА РЕЗИНОВЫХ ЛЕЗВИЙ СКРЕБКА" или "ЗАМЕНА РЕЗИНОВЫХ ЛЕЗВИЙ СКРЕБКА").
4. Убедитесь в том, что состояние дисковой щетки/щеток (модели Innova 60-65-75-85-100 B) или цилиндрической щетки (модели Innova70 S) соответствует выполняемой работе, в противном случае выполните их обслуживание (см. разделы "ОЧИСТКА ЩЕТКИ" или "ЗАМЕНА ЩЕТКИ").
5. Возьмитесь за ручку на правой части бака отработанного раствора.
6. Поднимите бак отработанного раствора до сцепления с последней точкой предохранительной защелки.
7. Убедитесь в том, что разъем электрической системы (02) подключен к разъему батареи (03), в противном случае подключите его.
8. Возьмитесь за ручку на правой части бака отработанного раствора.
9. Опустите бак отработанного раствора в рабочее положение.

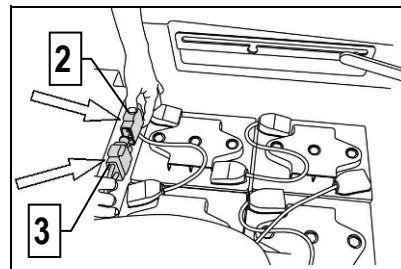
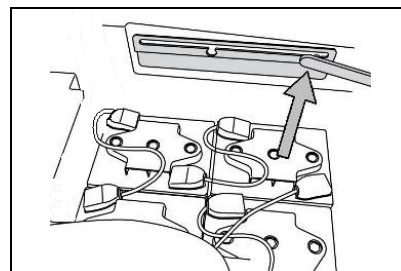
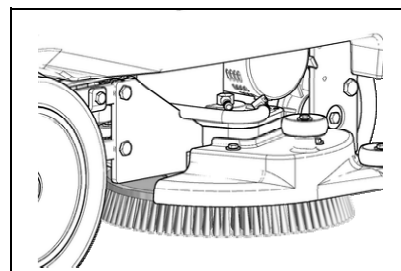
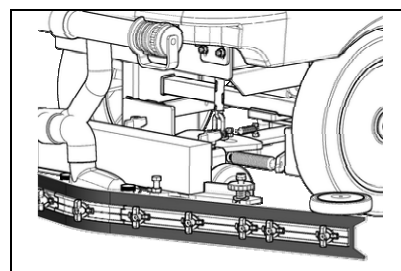
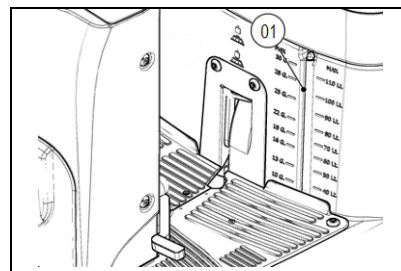



ПОДГОТОВКА К РАБОТЕ

35. ПОДГОТОВКА К РАБОТЕ (модели с CDS)

Перед тем, как приступить к работе, необходимо выполнить следующие операции:

1. Убедитесь, что бак сбора отработанного раствора опорожнен, в противном случае полностью опорожните его.
2. Убедитесь в том, что количество воды в баке моющего раствора соответствует выполняемому типу работы, в противном случае заполните бак моющего раствора. Отображение уровневой трубы (01) в переднем левой части сиденья.
3. Убедитесь в том, что количество моющего средства, имеющегося в баке (02), соответствует выполняемому типу работы, в противном случае обеспечьте заполнение резервуара моющим средством (см. раздел «ЗАПОЛНЕНИЕ БАКА МОЮЩЕГО СРЕДСТВА»).
4. Убедитесь в том, что состояние резиновых лезвий скребка соответствуют выполняемой работе, в противном случае выполните их обслуживание (см. разделы «ОЧИСТКА РЕЗИНОВЫХ ЛЕЗВИЙ СКРЕБКА» или «ЗАМЕНА РЕЗИНОВЫХ ЛЕЗВИЙ СКРЕБКА»).
5. Убедитесь в том, что состояние щеток (модели Innova 65-75-85-100 B) или цилиндрической щетки (модели Innova70 S) соответствует выполняемой работе, в противном случае выполните их обслуживание (см. разделы «ОЧИСТКА ЩЕТКИ» или «ЗАМЕНА ЩЕТКИ»).
6. Возьмитесь за ручку на правой части бака отработанного раствора.
7. Поднимите бак отработанного раствора до сцепления с последней точкой предохранительной защелки.
8. Убедитесь в том, что разъем электрической системы (03) подключен к разъему батареи (04), в противном случае подключите его.
9. Возьмитесь за ручку на правой части бака отработанного раствора.
10. Опустите бак отработанного раствора в рабочее положение.

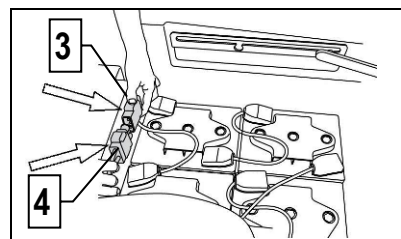
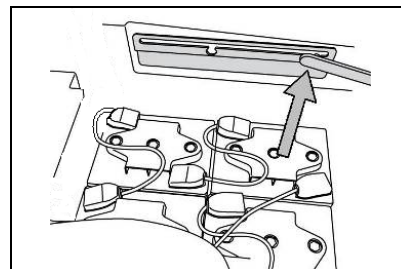
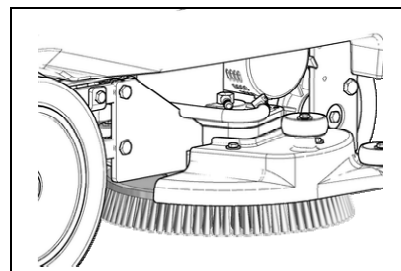
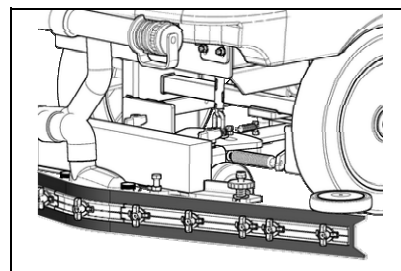
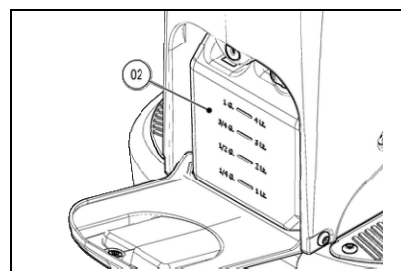
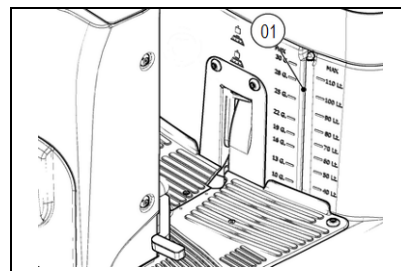



ПОДГОТОВКА К РАБОТЕ

11. Убедитесь в том, что кран подачи воды полностью открыт, ручка (05) должна быть полностью в нижнем положении.

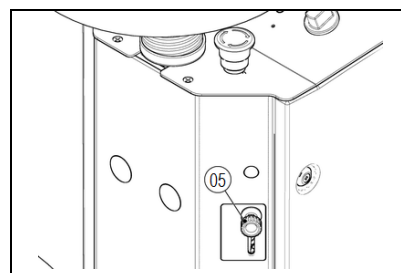

12. Убедитесь, что байпасный кран (06), расположенный на несущей раме, находится в положении «система дозирования».

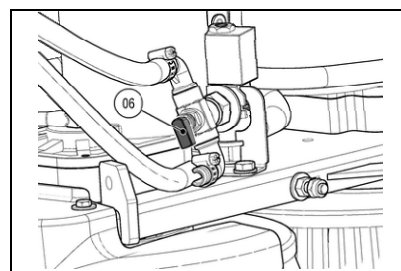

13. Установите главный выключатель в положение «1», повернув ключ (07) на четверть оборота вправо.

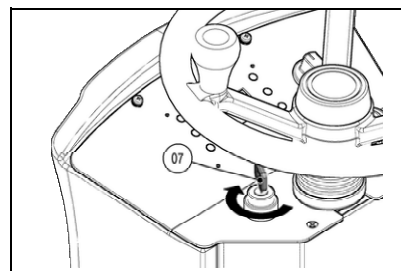

14. После появления на дисплее управления рабочей страницы, нажмите кнопку (08), регулирующую расход воды.

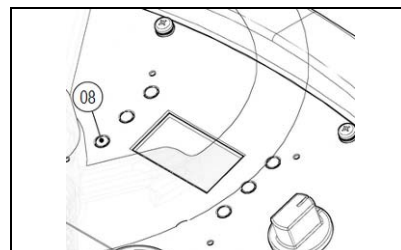

15. Установите на максимум количество воды в мюющем растворе, нажимая кнопку (08) до тех пор, пока расположенный рядом символ не будет полностью заполнен.

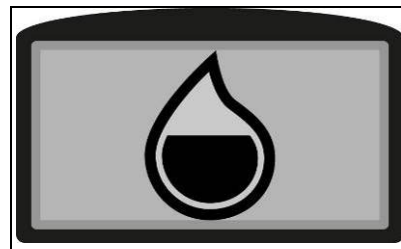

16. После выполнения регулировки расхода воды в мюющем растворе, нажмите на кнопку (09), соответствующую регулировке процентного уровня подачи системы дозирования.

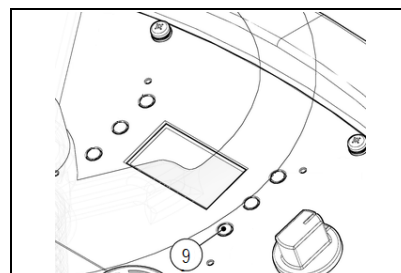



ПОДГОТОВКА К РАБОТЕ

17. Установите максимальное количество моющего средства в растворе, нажимая кнопку (09) до тех пор, пока расположенный рядом символ, не будет полностью заполнен.

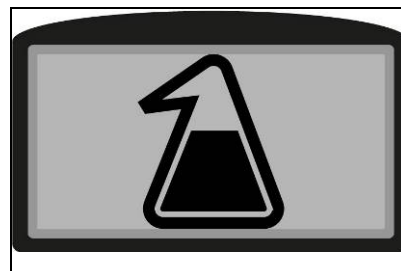

18. Выберите программу работы «МОЙКА/СУШКА», повернув переключатель в положение «С».

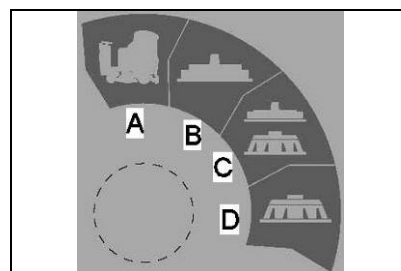

19. Слегка нажмите на педаль переднего хода (10), чтобы несущая рама и система дозирования начали работать.



ВНИМАНИЕ: Сразу после нажатия педали хода (10) машина начинает движение, рама и скребок опускаются до контакта с полом и начинают работать, одновременно электромагнитный клапан и система дозирования начинают подачу моющего раствора.

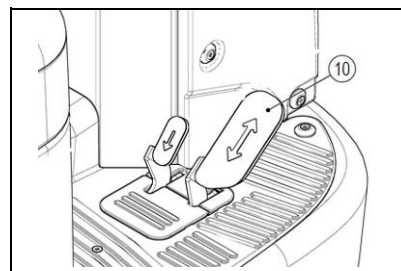

20. Подождите несколько секунд, удерживая в слегка нажатом положении педаль акселератора (обычно 40 - 60 секунд), для обеспечения полного включения системы.

21. Выполните необходимую для нормальной мойки регулировку (см. раздел «РЕГУЛИРОВКА МОЮЩЕГО РАСТВОРА (модели с CDS)»).



РАБОТА

36. НАЧАЛО НОВОЙ РАБОТЫ (модели Innova 60V)

Для начала работы выполните следующие операции:

1. Выполните все виды проверки, указанные в разделе "ПОДГОТОВКА К РАБОТЕ".
2. Сядьте на сиденье водителя.
3. Поверните ключ (01) главного выключателя на четверть оборота по часовой стрелке, установив его в положение "I". Сразу же после этого на приборной панели включится дисплей.

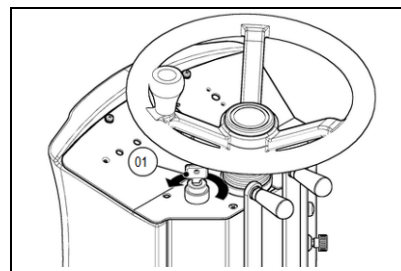

При включении питания на дисплей будут выведены одна за другой три страницы: Первая экранная страница в верхней строке показывает, какой тип счетчика часов был установлен, в этом случае общий счетчик часов (для просмотра другого типа счетчика часов, например, частичного, обратитесь к специализированному или обученному персоналу сервисного центра СОМАС). В нижней строке отображается установка «сервис» (в этом случае нет настроек).



Вторая экранная страница показывает установленную для работы машины технологию батареи, в данном случае используется свинцовая батарея (для установки батарей другого типа, например, гелиевых, обратитесь к специализированному или подготовленному в сервисном центре персоналу).

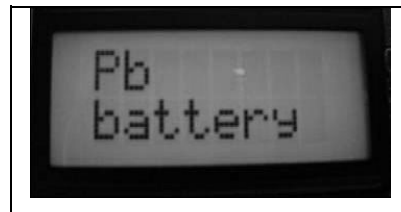

Третья и последняя экранная страница, "работа", отображает состояние заряда батарей и общее время работы. Когда батареи, установленные на машине, полностью заряжены, верхняя строка состоит из 8 светящихся штрихов, изображающих батарейку. По мере разрядки батарей штрихи гаснут. Когда они разрядятся полностью, начинает мигать символ батареи. Строка внизу показывает часы и минуты работы. Мигающий символ ":" указывает на то, что счётчик ведёт подсчёт времени работы машины.

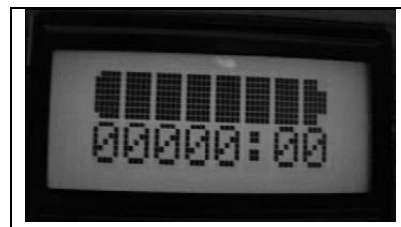

4. Сдвиньте вниз ручку (04) и установите требуемое количество раствора.

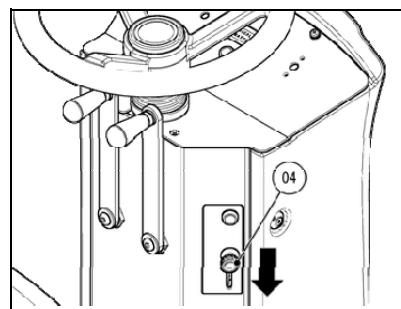

5. Поворачивая рычаг (05) по часовой стрелке, опускайте несущую раму, пока она не соприкоснется с поверхностью.

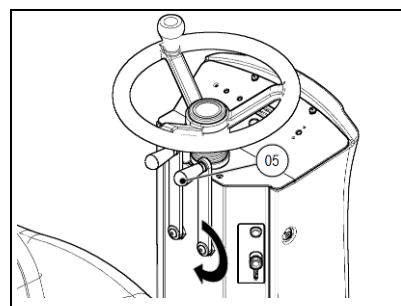



РАБОТА

6. Поворачивая рычаг (06) против часовой стрелки, опускайте несущую раму, пока она не соприкоснется с поверхностью.

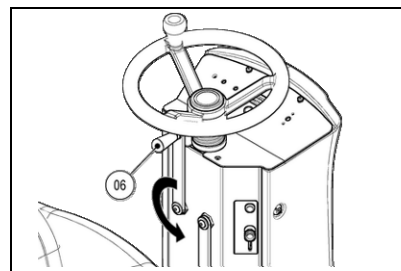

7. Отключите стояночный тормоз, поверните рычаг (07) по часовой стрелке. На панели управления погаснет красная сигнальная лампа для знака парковки «P».



ВНИМАНИЕ: При попытке тронуться с места с включенным стояночным тормозом машина останется неподвижной, поскольку ведущее колесо при включенном стояночном тормозе электрически отключено.

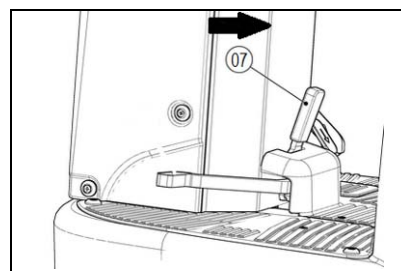

8. При нажатии на педаль хода (08) машина начинает движение.

При нажатии педали хода запускается двигатель несущей рамы и двигатель всасывающего блока, как следствие включается электромагнитный клапан, и на щетки будет подан мощный раствор. После прохода первых метров убедитесь, что раствора достаточно и что скребок хорошо вытирает пол. С этого момента машина будет работать с полной производительностью, пока не закончится мощный раствор или не разрядятся батареи.

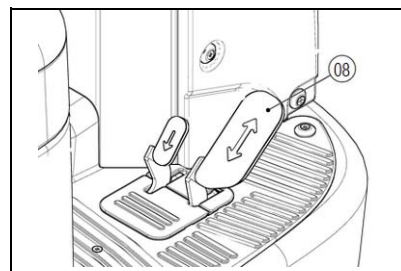

37. НАЧАЛО НОВОЙ РАБОТЫ (модели Innova 65B - Innova 75B - Innova 85B - Innova 100B - Innova 70S - Innova 70BTO)

Для начала работы выполните следующие операции:

9. Выполните все виды проверки, указанные в разделе "ПОДГОТОВКА К РАБОТЕ".
10. Сядьте на сиденье водителя.
11. Поверните ключ (01) главного выключателя на четверть оборота по часовой стрелке, установив его в положение "I". Сразу же после этого на приборной панели включится дисплей.

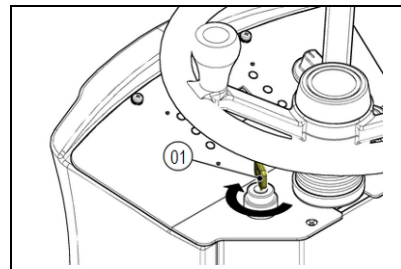

Первая страница отображает имя машины.

На второй странице (смежное изображение) отображаются версия программного обеспечения машины.

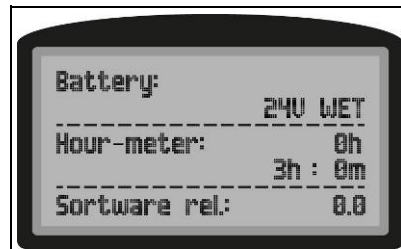

В верхней части экрана отображается установка типа используемых батарей.



В центральной части дисплея может отображаться общее время (первая последовательность цифр) и текущее время (вторая последовательность цифр) использования машины. Цифры, за которыми следует буква "h", представляют собой часы, в то время как цифры, за которыми следует буква "m", обозначают десятые доли часа (десятая часть часа соответствует шести минутам).





РАБОТА

В нижней части экрана отображается версия программы, установленной на плате управления.



Третья страница (смежное изображение) представляет собой рабочую панель. Имеющиеся на ней символы определены следующим образом:

- A. Уровень скорости работы или транспортировки
- B. Уровень воды в гидравлической системе машины (только для системы с CDS)
- C. Уровень моющего средства в гидравлической системе машины (только для системы с CDS)
- D. Уровень зарядки батарей.

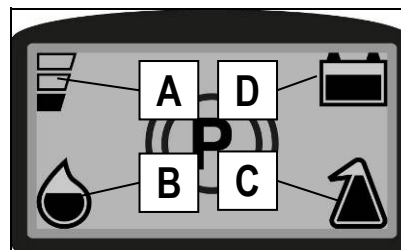

12. Используя устройство I-Drive, выберите нужную рабочую программу:

- A. Перемещение: перемещение неработающей машины
- B. Сушка: использование только скребка
- C. Мойка/Сушка: использование как щётки, так и скребка
- D. Только мойка: использование только щётки

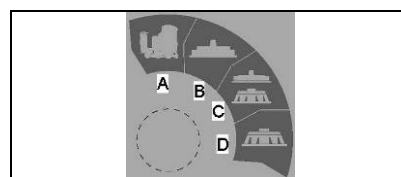

При выборе программы перемещения «ПЕРЕМЕЩЕНИЕ» экран дисплея управления будет выглядеть так, как показано на рисунке. Как рама, так и скребок подняты с пола и не работают.

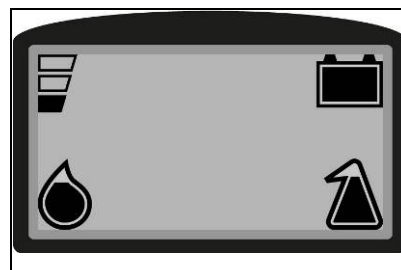

При выборе программы «СУШКА», экран дисплея управления будет выглядеть так, как показано на рисунке. Несущая рама поднята с пола и не работает. После нажатия на педаль хода скребок устанавливается в положение контакта с полом, и начинает работать всасывающий двигатель.

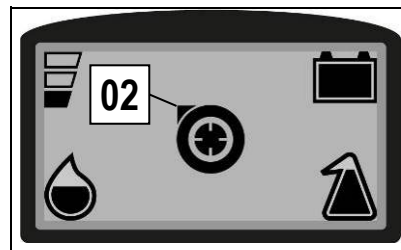

ВНИМАНИЕ: эта программа должна быть использована только для сбора грязного раствора после фазы предварительной промывки, абсолютно не должна быть использована для всасывания жидкостей.

Если во время выполнения программы «СУШКА» машина останавливается, и педаль хода отпущена, корпус скребка останется в контакте с полом в течение нескольких секунд, после чего поднимется и вернется в нерабочее положение. На протяжении этих этапов работы всасывающий двигатель продолжает работать и будет выключен только через несколько секунд, чтобы позволить двигателю собрать всю жидкость, находящуюся во всасывающей трубе. В течение этих этапов работы, символ всасывающего двигателя (02) на дисплее управления будет мигать, мигание прекратится только тогда, когда скребок находится в рабочем положении, и двигатель всасывания выключен.



ВНИМАНИЕ: при нажатии на педаль хода возобновляется работа с той же программой и теми же параметрами, что были установлены перед остановкой.

ВНИМАНИЕ: если при выполнении этой программы включается задний ход, корпус скребка поднимается с пола, и двигатель продолжит работать в течении предварительно установленного времени, после чего выключится.

ВНИМАНИЕ: При повторном нажатии на педаль хода, помомочная машина возобновляет нормальную работу.



РАБОТА

При выборе программы “МОЙКА - СУШКА” экран дисплея управления будет выглядеть так, как показано на рисунке. Сразу после нажатия педали хода несущая рама и скребок устанавливаются в рабочее положение (контакт с полом), и запускаются двигатель щеток и двигатель всасывающего блока. Электромагнитный клапан начинает подавать моющий раствор на щетки.

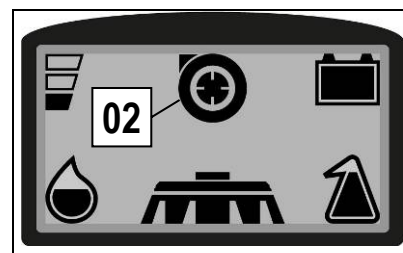

Если во время выполнения программы “МОЙКА - СУШКА” машина останавливается и отпускается педаль хода, двигатель щетки и электроклапан выключаются. Через несколько секунд корпус скребка поднимается с пола и возвращается в нерабочее положение. Корпус скребка останется в контакте с полом в течение нескольких секунд, после чего поднимется с земли и вернется в положение покоя. На протяжении этих этапов работы всасывающий двигатель продолжает работать и будет выключен только через несколько секунд, чтобы позволить двигателю собрать всю жидкость, находящуюся во всасывающей трубе. В течение этих этапов работы, символ всасывающего двигателя (02) на дисплее управления будет мигать, мигание прекратится только тогда, когда скребок находится в рабочем положении, и двигатель всасывания выключен.

ВНИМАНИЕ: при нажатии на педаль хода возобновляется работа с той же программой и теми же параметрами, что были установлены перед остановкой.

ВНИМАНИЕ: если при выполнении этой программы включается задний ход, корпус скребка поднимается с пола, и двигатель продолжит работать в течении предварительно установленного времени, после чего выключится.

ВНИМАНИЕ: если при выполнении этой программы включается задний ход, то корпус рамы останется в контакте с полом, двигатель будет продолжать работать, но электромагнитный клапан не будет подавать моющий раствор на щетки.

ВНИМАНИЕ: При повторном нажатии на педаль хода, полумоечная машина возобновляет нормальную работу.



При выборе программы “МОЙКА”, экран дисплея управления будет выглядеть так, как показано на рисунке. Скребок поднят с пола и не работает. Сразу после нажатия на педаль хода рама устанавливается в положение контакта с полом, и начинает работать двигатель щеток. Электромагнитный клапан начинает подавать моющий раствор на щетки.

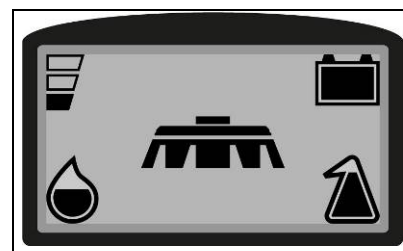

Если во время выполнения программы “МОЙКА” машина останавливается и отпускается педаль хода, двигатель щетки и электроклапан выключаются. Через несколько секунд корпус скребка поднимается с пола и возвращается в нерабочее положение.



ВНИМАНИЕ: при нажатии на педаль хода возобновляется работа с той же программой и теми же параметрами, что были установлены перед остановкой.

13. Выберите рабочую скорость, нажав кнопку (03) на панели управления.

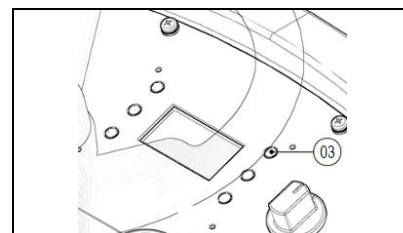



РАБОТА

Эта машина позволяет, используя кнопку (03), выбрать три различные скорости при движении вперед, переход от одного уровня к другому выполняется непрерывно. Уровень скорости отображается символом (A), расположенным в левом верхнем углу дисплея управления.



ВНИМАНИЕ: Скорость заднего хода меньше скорости переднего хода согласно требованиям действующего законодательства по технике безопасности.

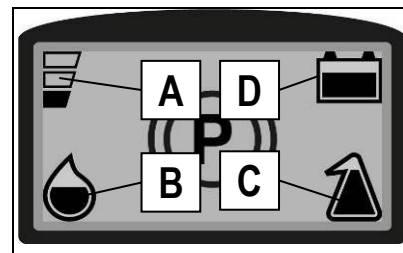

14. Если на машине не установлена система дозирования CDS, сдвиньте вверх ручку (04) и отрегулируйте подачу раствора.

15. Если на машине установлена система дозирования CDS, ручка (04) должна переведена вниз до упора, чтобы подача воды была максимальной.



ВНИМАНИЕ: Никогда не используйте ручку (04), если работает система CDS. Для получения правильной дозировки моющего раствора на щетках следует использовать только кнопки (05) и (06). См. раздел “РЕГУЛИРОВКА МОЮЩЕГО СРЕДСТВА С СИСТЕМОЙ CDS”.

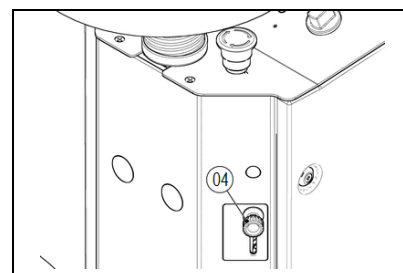

Уровень количества воды в гидравлической системе машины отображается символом (B), расположенным в левом нижнем углу дисплея управления.

Уровень процентного содержания моющего средства в гидравлической системе машины отображается символом (C), расположенным в правом нижнем углу дисплея управления.

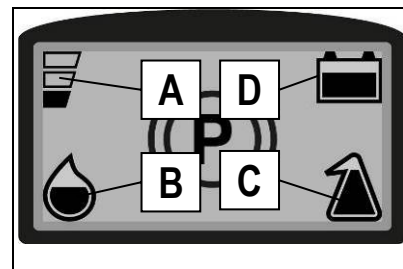

16. Отключите стояночный тормоз, поверните рычаг (07) по часовой стрелке. На дисплее панели управления появится символ “P” (парковка).



ВНИМАНИЕ: При попытке тронуться с места с включенным стояночным тормозом машина останется неподвижной, поскольку ведущее колесо при включенном стояночном тормозе электрически отключено.

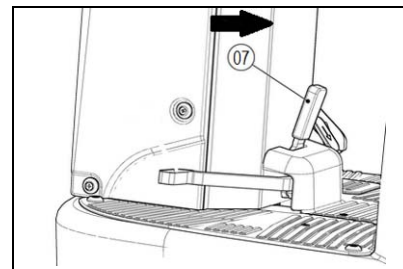

17. При нажатии на педаль хода (08) машина начинает движение.

Если выбранной рабочей программой является “МОЙКА - СУШКА”, скребок и рама опускаются до прикосновения к полу. При нажатии педали хода включаются двигатель рамы и всасывающий двигатель, как следствие включается электромагнитный клапан и на щетки будет подан моющий раствор. После прохода первых метров убедитесь, что раствора достаточно и что скребок хорошо вытирает пол. С этого момента машина будет работать с полной производительностью, пока не закончится моющий раствор или не разрядятся батареи.

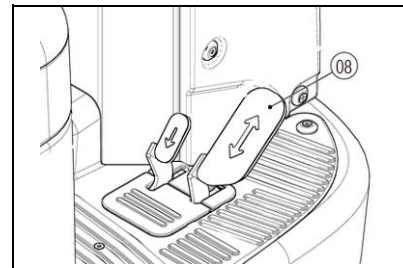

Если в ходе работы возникли проблемы, нажмите кнопку аварийной остановки (09), на приборной доске. Эта команда размыкает цепь, которая идет от аккумулятора к электрической системе машины. Чтобы возобновить работу после устранения неисправности, поверните ключ в положение «0», установите в стандартное положение кнопку (09), поверните ключ в положение «1».

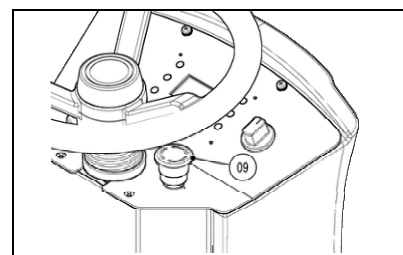



РАБОТА

38. РЕГУЛИРОВКА ПОДАЧИ МОЮЩЕГО СРЕДСТВА (МОДЕЛИ БЕЗ CDS)

Для регулировки подачи моющего раствора на щетки выполните следующие операции:

1. Полностью откройте кран, расположенный в передней части машины, повернув вниз ручку (01) в задней части рулевой колонки.
2. Используя устройство I-Drive выберите нужную рабочую программу из «МОЙКА - СУШКА» и «МОЙКА».
3. При нажатии на педаль хода (02) несущая рама и скребок или только рама (в зависимости от выбранной программы) опускаются в рабочее положение, и машина начинает движение. Двигатель щёток и всасывающий двигатель (в зависимости от выбранной программы) начинают работать, и электромагнитный клапан подает моющий раствор на щетки.

После прохода первых нескольких метров убедитесь, что количество раствора достаточно, чтобы смочить полы, но не настолько много, чтобы он начал вытекать из брызговика. Регулирование подачи моющего средства осуществляется с помощью кнопки (01) на панели управления. В любом случае необходимо учитывать, что расход раствора всегда зависит от типа пола, количества грязи и скорости движения.

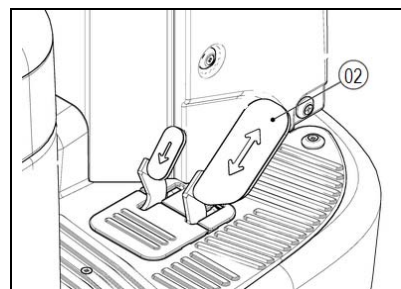
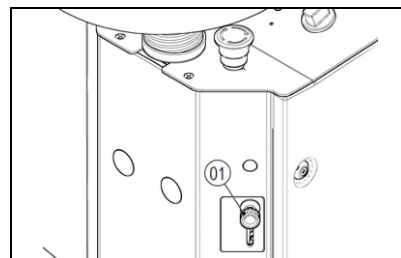

39. РЕГУЛИРОВКА ПОДАЧИ МОЮЩЕГО СРЕДСТВА (МОДЕЛИ С CDS)

Для регулировки подачи моющего раствора на щетки выполните следующие операции:

1. Полностью откройте кран, расположенный в передней части машины, повернув вниз ручку в задней части рулевой колонки.
2. Используя устройство I-Drive выберите нужную рабочую программу из «МОЙКА - СУШКА» и «МОЙКА»:
3. При нажатии на кнопку (01) можно посмотреть установленный уровень количества воды в гидравлической системе, в центре дисплея отображается соответствующий символ с указанием уровня (в рисунке показан символ с выключенной подачей воды).

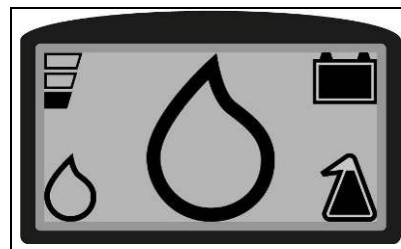
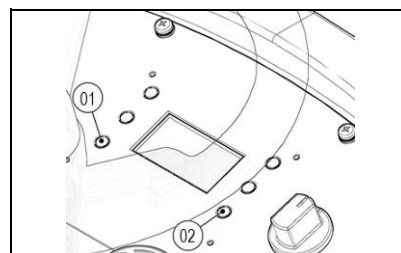

4. Нажав еще раз кнопку (01) регулировки уровня количества воды в гидравлической системе, можно изменить уровень.

Количество воды варьирует от минимумов 40 литров/час до максимума 140 л/ч с 7-ю определенными уровнями дозирования. Если расход воды правильный, он должен быть пропорционален степени загрязнения пола и скорости движения. Также следует иметь в виду, что время непрерывной работы зависит от количества воды в баке.

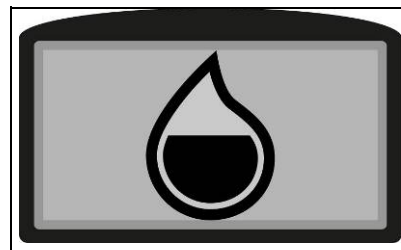

5. При нажатии на кнопку (02) можно посмотреть установленный уровень процентного содержания моющего средства в гидравлической системе, в центре дисплея появится соответствующий символ с указанием уровня (в рисунке показан символ с выключенной подачей моющего раствора).

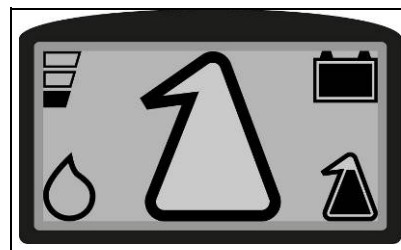



РАБОТА

6. Нажав еще раз кнопку (02) регулировки уровня процентного содержания количества моющего средства в гидравлической системе, можно изменить уровень.

Процентное содержание моющего средства варьируется от минимумов 0.5% до максимума 3.5% с 7-ю определенными уровнями дозирования. Если расход моющего средства правильный, он должен быть пропорционален степени загрязнения пола и скорости движения. Также следует иметь в виду, что время непрерывной работы зависит от количества моющего средства в бачке.

Чтобы упростить настройку параметров, на панели управления расположена таблица соответствия значений и изменение символов, как для уровня воды, так и для процентного содержания моющего средства.

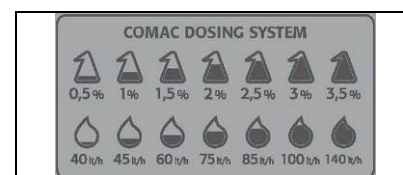
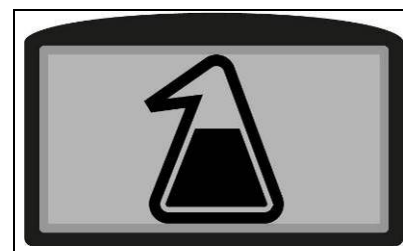

7. При нажатии на педаль хода несущая рама и скребок (или только рама - в зависимости от выбранной программы) опускаются в рабочее положение, и машина начинает движение. Включается как двигатель щёток, так и двигатель всасывающего блока (в зависимости от выбранной программы), и электромагнитный клапан начинает подавать моющий раствор на щетки.

На первых метрах работы проверить, что количество раствора является достаточным для увлажнения пола, но не для выхода из разбрызгивателей. В любом случае необходимо учитывать, что расход раствора всегда зависит от типа пола, количества грязи и скорости движения.

Если система CDS не работает или если она вам не нужна во время работы, нажмите на рычаг (03) крана на основании щеток возле двигателя. Нажимайте кнопки (01) и (02) до тех пор, пока уровень подачи воды и процентное содержание моющего средства не опустятся до нуля.

Если повернуть рычаг (03) крана, CDS (система дозирования) включится.

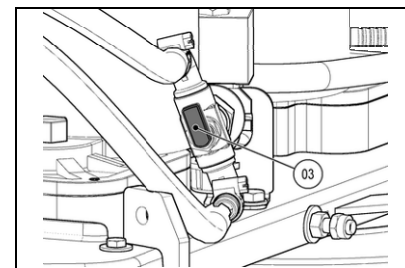

Если повернуть рычаг (03) крана, прекратится подача моющего раствора на щетки. Нажимайте кнопки (01) и (02) до тех пор, пока уровень подачи воды и процентное содержание моющего средства не опустятся до нуля.

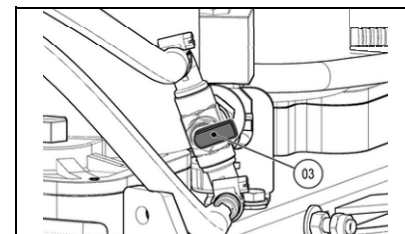

Если повернуть рычаг крана, CDS (система дозирования) отключится, мощный раствор будет подаваться на щетки самотеком. Нажимайте кнопки (01) и (02) до тех пор, пока уровень подачи воды и процентное содержание моющего средства не опустятся до нуля.

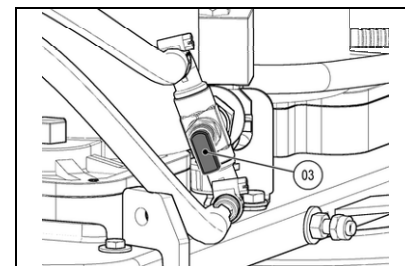

ВНИМАНИЕ: Прежде чем приступать к регулированию раствора, убедитесь, что в бачок залито моющее средство и что боковой кран подачи воды открыт.

ВНИМАНИЕ: Чтобы устранить неисправность в системе CDS, обратитесь в специализированный сервисный центр.



РАБОТА

40. РЕГУЛИРОВКА СКОРОСТИ ПРОДВИЖЕНИЯ - РАБОТА (модели Innova 65B - Innova 75B - Innova 85B - Innova 100B - Innova 70S - Innova 70BTO)

Эта машина позволяет, используя кнопку (01) на панели управления, выбрать три различные скорости перемещения. Выбор осуществляется в режиме непрерывного цикла, при нажатии кнопки осуществляется переход от одного уровня к другому.



ВНИМАНИЕ! Скорость заднего хода меньше скорости переднего хода согласно требованиям действующего законодательства по технике безопасности.

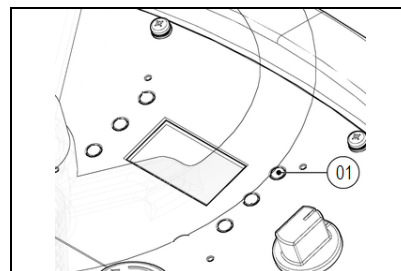

Для того, чтобы просмотреть установленный уровень скорости, достаточно просто смотреть символ (02) на дисплее управления.

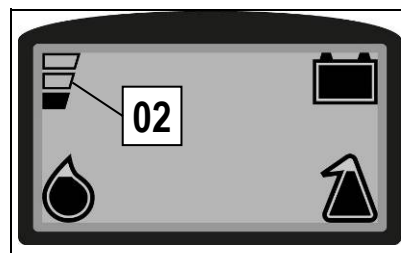

41. KIT WATER MANAGEMENT (модели Innova 60B)

При желании увеличения работоспособности машины можно заменить сужающую втулку моющего раствора, присутствующую на электроклапане (опция) на наиболее соответствующую, присутствующую в комплекте регулировки воды. Для этого действовать следующим образом:

1. Отведите машину в место, оборудованное для выполнения техобслуживания.
2. Заблокируйте машину, включив стояночный тормоз, нажмите педаль (01) и зафиксируйте ее рычагом (02), расположенным в задней части колонки (см. параграф «СТОЯНОЧНЫЙ И СЕРВИСНЫЙ ТОРМОЗ»).
3. Установите главный выключатель в положение "0", повернув ключ (03) на четверть оборота влево.
4. Извлеките ключ из панели управления.

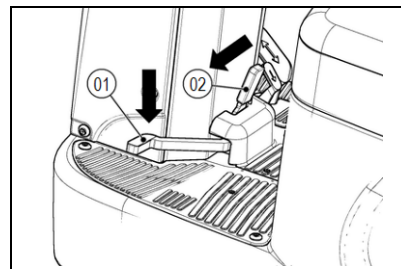

ВНИМАНИЕ: Рекомендуется всегда использовать защитные перчатки, чтобы избежать повреждения кожи на руках.

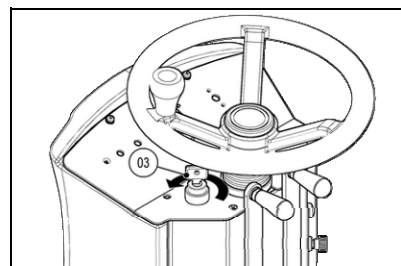

5. Убедитесь что корпус несущей рамы находится в контакте с полом, в противном случае опустите его, повернув по часовой стрелке рычаг (04), расположенный сзади рулевой колонки.

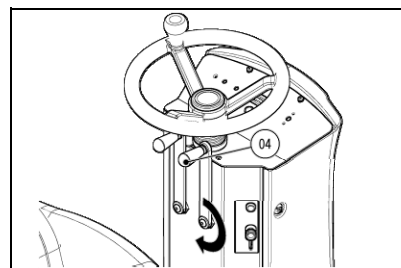

6. Убедитесь в том, что бак моющего раствора пустой, в противном случае произведите его опорожнение (см. раздел «ОПОРОЖНЕНИЕ БАКА РАСТВОРА»).
7. Убедитесь, что кран моющего раствора полностью закрыт. В противном случае закройте его, толкнув вверх рычаг (05), находящийся сзади рулевой колонки.

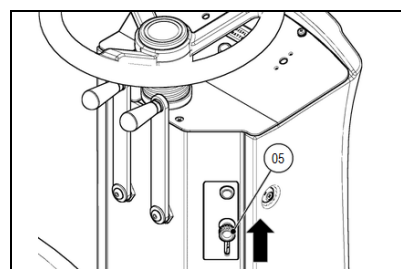



РАБОТА

8. Снимите пластмассовый хомут, фиксирующий распределительный шланг раствора на электроклапане.
9. Снять распределительный шланг раствора с электроклапана.
10. При наличии, снимите сужающую втулку раствора (06) и замените на более пригодную или вставьте наиболее пригодную сужающую втулку, соответствующую желаемой работоспособности (сужающие втулки присутствуют в комплекте регулировки воды).
11. Установите повторно все компоненты.

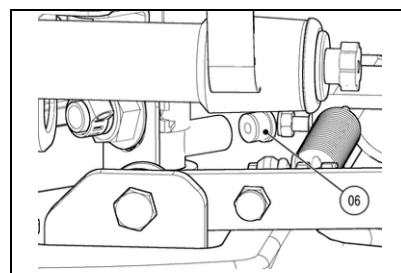

42. УСТРОЙСТВО «ECO» (модели Innova 65B - Innova 75B - Innova 85B - Innova 100B - Innova 70S - Innova 70BTO)

При включении режима «ECO MODE» с помощью специальной кнопки (01), расположенной на панели управления, уменьшается потребляемая машиной электроэнергия за счет снижения мощности двигателя щетки и двигателя всасывающего блока. Для отключения режима «ECO MODE» достаточно нажать кнопку (01) на приборной доске.

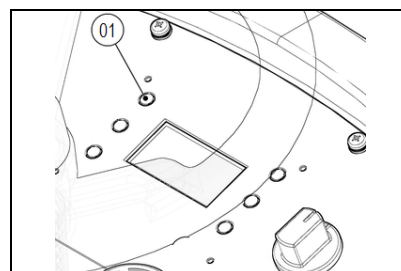

Если во время работы в режиме кнопки «СУШКА» нажать соответствующую «ECO MODE» кнопку, то дисплей управления претерпит изменения (02), как показано на рисунке.

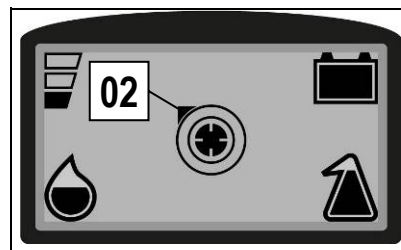

Если во время работы в режиме «МОЙКА - СУШКА» нажать соответствующую «ECO MODE» кнопку, то дисплей управления претерпит изменения (03), как показано на рисунке.

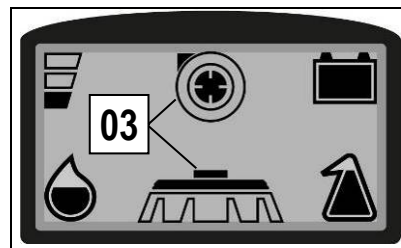

Если во время работы в режиме «МОЙКА» нажать соответствующую «ECO MODE» кнопку, то дисплей управления претерпит изменения (04), как показано на рисунке.

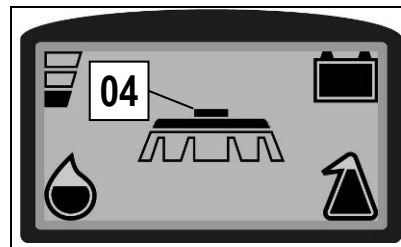

43. ДОПОЛНИТЕЛЬНОЕ ДАВЛЕНИЕ КОРПУСА НЕСУЩЕЙ РАМЫ (модели Innova 65B - Innova 75B - Innova 85B)

Эта у машины имеется функция подачи дополнительного давления на щетки нажатием педали (01), расположенной перед сиденьем слева, это можно сделать, только если несущая рама находится в контакте с поверхностью.



ВНИМАНИЕ! Дополнительное давление используется в зависимости от типа пола и степени загрязнения. Увеличение давления приводит к большему износу щеток и большему потреблению энергии.

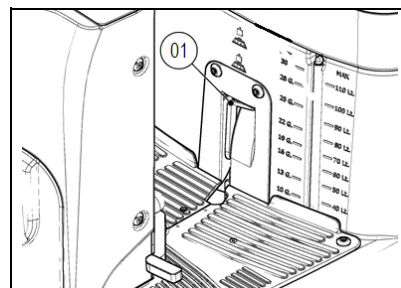



РАБОТА

Если во время работы в режиме “МОЙКА - СУШКА” нажать на педаль, подающую дополнительное давление, на дисплее управления изменится изображение (02), как показано на рисунке.

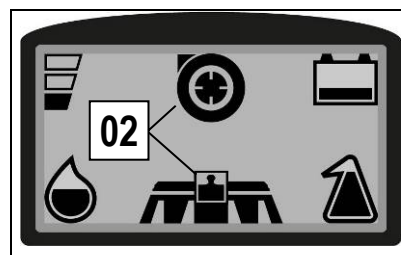

Если во время работы в режиме “МОЙКА” нажать на педаль, подающую дополнительное давление, на дисплее управления изменится изображение (03), как показано на рисунке.

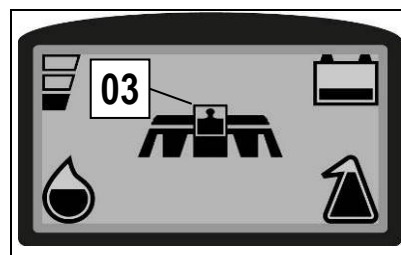

Если во время работы в режиме “МОЙКА - СУШКА - ECO” нажать на педаль, подающую дополнительное давление, на дисплее управления изменится изображение (04), как показано на рисунке.

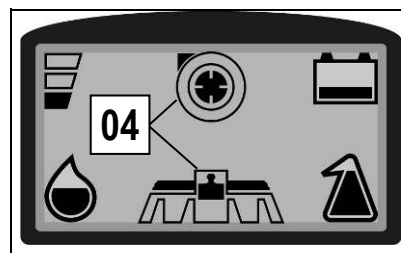

Если во время работы в режиме “МОЙКА - ECO” нажать на педаль, подающую дополнительное давление, на дисплее управления изменится изображение (05), как показано на рисунке.



ВНИМАНИЕ! Если при работе с дополнительным давлением нажать и отпустить педаль хода, рама не поднимается над поверхностью во избежание серьезного повреждения машины.

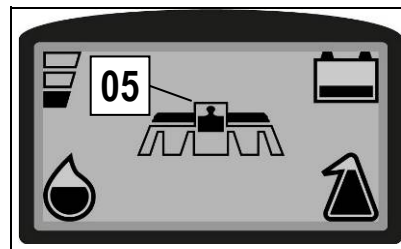

44. УСТРОЙСТВО ПЕРЕПОЛНЕНИЯ (модели Innova 60B)

Машина НЕ оснащена устройством переполнения, поскольку вместимость бака сбора отработанного раствора превышает вместимость бака моющего раствора. В отдельных случаях под крышкой бака сбора отработанного раствора устанавливается механическое устройство (поплачковое), которое при заполнении бака сбора отработанного раствора закрывает проход воздуха к двигателю всасывания, защищая его, при этом звук двигателя всасывания становится

В этом случае выполните следующие действия:

1. Поднимите корпус несущей рамы с пола, повернув рычаг (01) против часовой стрелки. Как только несущая рама придет в неработоспособное положение, она прекратит работу.

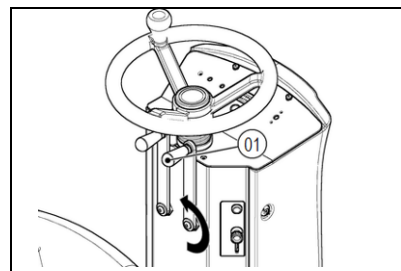



РАБОТА

2. Поднимите корпус несущей рамы с пола, повернув рычаг (02) против часовой стрелки.

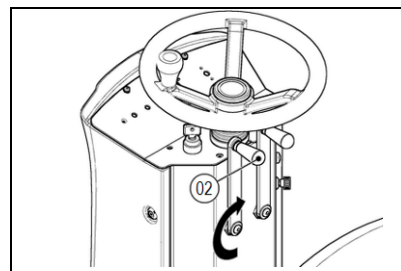

3. Примерно через 15-25 секунд поверните ключ (03) на 1/4 оборота влево, после чего машина выключится.

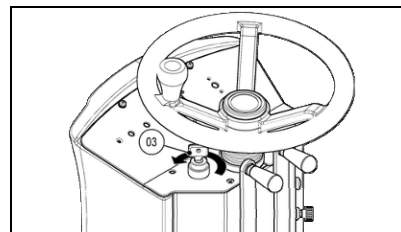

4. Поверните ключ (03) на 1/4 оборота влево, после чего машина включится.

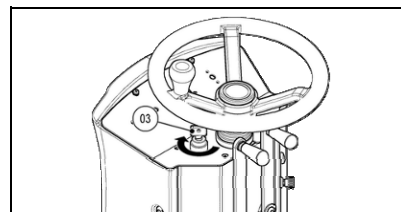

ВНИМАНИЕ: Не нажимайте на педаль акселератора при включении двигателя машины.

5. Отведите машину в место, предназначенное для слива грязной воды и опорожните бак обработанного раствора (см. параграф «ОПОРОЖНЕНИЕ БАКА ОТРАБОТАННОГО РАСТВОРА»).



ВНИМАНИЕ! При восстановлении уровня бака моющего раствора рекомендуется опорожнять бак отработанного раствора, используя для этого соответствующую сливную трубу.

45. УСТРОЙСТВО ПЕРЕПОЛНЕНИЯ (модели Innova 65B - Innova 75B - Innova 85B - Innova 100B - Innova 70S - Innova 70BTO)

Машина НЕ оснащена устройством переполнения, поскольку вместимость бака сбора отработанного раствора превышает вместимость бака моющего раствора. В отдельных случаях под крышкой бака сбора отработанного раствора устанавливается механическое устройство (поплачковое), которое при заполнении бака сбора отработанного раствора закрывает проход воздуха к двигателю всасывания, защищая его, при этом звук двигателя всасывания становится глуше.

В этом случае выполните следующие действия:

1. Выберите переключателем на приборной доске программу «ТРАНСПОРТИРОВКА» (A), после этого двигатели щеток и электромагнитный клапан останавливаются, и через несколько секунд корпус несущей рамы поднимается с пола. Скребок остается в контакте с поверхностью в течение нескольких секунд, чтобы обеспечить завершение сушки, после чего поднимается с пола. Через несколько секунд скребок устанавливается в нерабочее положение, всасывающий двигатель останавливается, что позволяет собрать всю жидкость, находящуюся во всасывающей трубе.

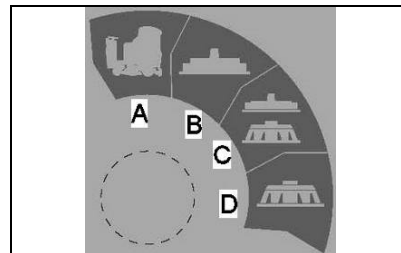

2. Отведите машину в место, предназначенное для слива грязной воды и опорожните бак обработанного раствора (см. параграф «ОПОРОЖНЕНИЕ БАКА ОТРАБОТАННОГО РАСТВОРА»).



ВНИМАНИЕ! При восстановлении уровня бака моющего раствора рекомендуется опорожнять бак отработанного раствора, используя для этого соответствующую сливную трубу.



ПО ОКОНЧАНИИ РАБОТЫ

В конце работы и перед началом выполнения любых работ по техобслуживанию следует выполнить следующие операции:

1. Отведите машину в место, оборудованное для слива грязной воды.
2. Установите главный выключатель в положение "0", повернув ключ, расположенный на приборной доске, на четверть оборота влево.
3. Включите стояночный тормоз, повернув против часовой стрелки рычаг, расположенный в задней части рулевой колонки.
4. Опорожните бак отработанного раствора (см. раздел "ОПОРОЖНЕНИЕ БАКА ОТРАБОТАННОГО РАСТВОРА").
5. Опорожните бак моющего раствора (см. раздел "ОПОРОЖНЕНИЕ БАКА МОЮЩЕГО РАСТВОРА"). На изображении сбоку показана выхлопная труба для моделей Innova 60-65-75-85-100 В.
6. Обеспечьте демонтаж корпуса скребка и очистите его от остатков грязи (см. параграф "ОЧИСТКА КОРПУСА СКРЕБКА").
7. Снимите щетки и очистите их от оставшейся грязи (см. п. "ОЧИСТКА ДИСКОВЫХ ЩЕТОК (модели 65В - Innova 75В - Innova 85В - Innova 100В)" или "ОЧИСТКА ДИСКОВЫХ ЩЕТОК (модели Innova 60В)", или "ОЧИСТКА ВАЛКОВЫХ ЩЕТОК (модели Innova 70S)"). На рисунке сбоку показана дисковая щётка для моделей Innova 65В - Innova 75В - Innova 85В.
8. Обеспечьте демонтаж фильтра гидравлической системы и очистите его от остатков грязи (см. параграф "ОЧИСТКА ФИЛЬТРА ГИДРАВЛИЧЕСКОЙ СИСТЕМЫ").

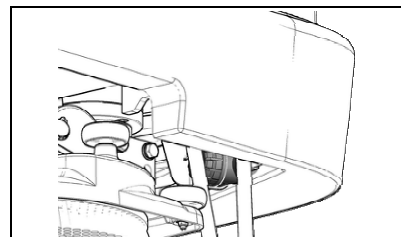
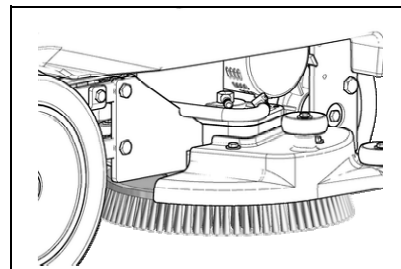
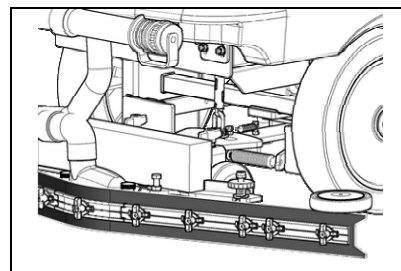
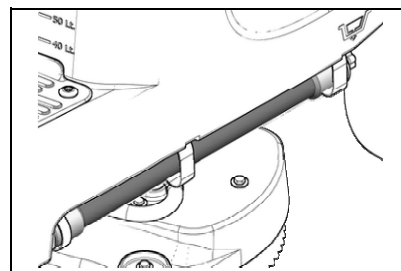
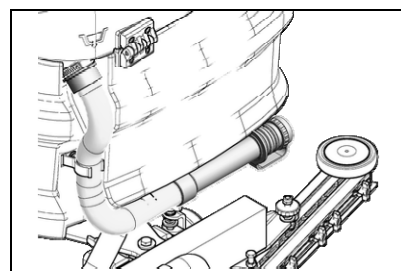



ПО ОКОНЧАНИИ РАБОТЫ

9. Снимите мусорный бак и очистите его от остатков грязи (см. п. "ОЧИСТКА МУСОРНОГО БАКА (модели Innova 70S)").

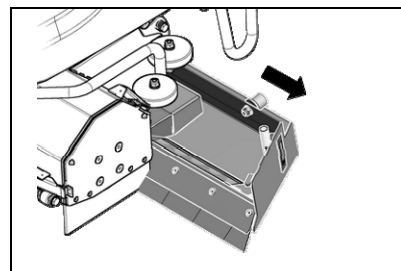

10. Снимите стояночный тормоз, повернув по часовой стрелке рычаг в задней части рулевой колонки.
11. Установите главный выключатель в положение "I", повернув ключ, расположенный на панели управления, на четверть оборота вправо.
12. Отведите машину в место, предназначенное для её парковки.



ВНИМАНИЕ: Припаркуйте машину в закрытом месте на ровной поверхности. В непосредственной близости от нее не должно быть предметов, которые могут стать причиной повреждения или быть повреждены при контакте с машиной.

13. Установите главный выключатель в положение "0", повернув ключ, расположенный на приборной доске, на четверть оборота влево.
14. Извлеките ключ из панели управления.
15. Включите стояночный тормоз, повернув против часовой стрелки рычаг, расположенный в задней части рулевой колонки.

16. Возьмитесь за ручку на правой части бака отработанного раствора.
17. Поднимите бак отработанного раствора до сцепления с последней точкой предохранительной защелки.

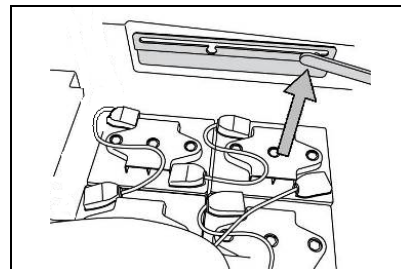

18. Отсоедините разъём электрической системы от разъёма батарей.



ВНИМАНИЕ: Эта операция должна выполняться квалифицированным персоналом. Неправильное подключение разъёма может привести к неисправности машины.

19. Взявшись за ручку на предохранительной защелке, опустите бак отработанного раствора в рабочее положение.

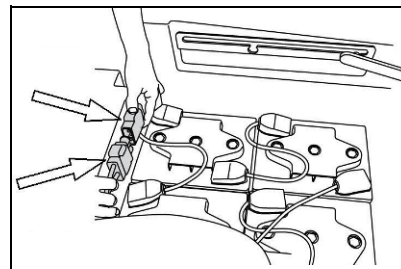

ВНИМАНИЕ: В конце работы рекомендуется поднять крышку (01) до фиксации крюка (02) на упоре (03) бака сбора отработанного раствора.

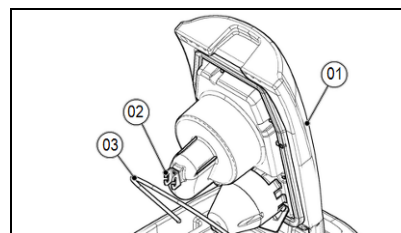



ЕЖЕДНЕВНЫЙ УХОД

ВЫПОЛНЯЙТЕ ВСЕ ОПЕРАЦИИ ТЕХОБСЛУЖИВАНИЯ В СООТВЕТСТВУЮЩЕЙ ПОСЛЕДОВАТЕЛЬНОСТИ

46. ОПОРОЖНЕНИЕ БАКА СБОРА ОТРАБОТАННОГО РАСТВОРА

Для опорожнения бака отработанного раствора выполните следующие операции:

1. Отведите машину в место, оборудованное для выполнения техобслуживания. Чтобы сделать это, выберите выключателем на панели управления программу «ТРАНСПОРТИРОВКА» (А).
2. Заблокируйте машину, включив стояночный тормоз, нажмите педаль (01) и зафиксируйте ее рычагом (02), расположенным в задней части колонки (см. параграф «СТОЯНОЧНЫЙ И СЕРВИСНЫЙ ТОРМОЗ»).
3. Установите главный выключатель в положение «0», повернув ключ (03) на четверть оборота влево.
4. Извлеките ключ из панели управления.



ВНИМАНИЕ: Рекомендуется всегда использовать защитные перчатки, чтобы избежать повреждения кожи на руках.

5. Освободите от зажимов сливную трубу бака отработанного раствора, расположенную в задней части машины.
6. Согните конец сливной трубы, чтобы предотвратить выход содержимого, положите трубу на сливную поверхность, открутите пробку и медленно опустите трубу.
7. Для повторного монтажа выполните операции в обратном порядке.



ВНИМАНИЕ: Место, предназначенное для выполнения этой операции, должно соответствовать действующему законодательству по охране окружающей среды.

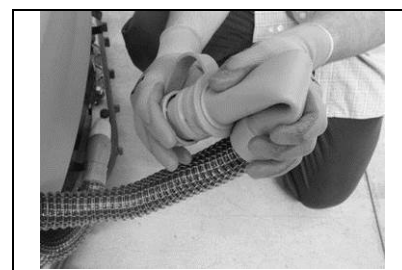
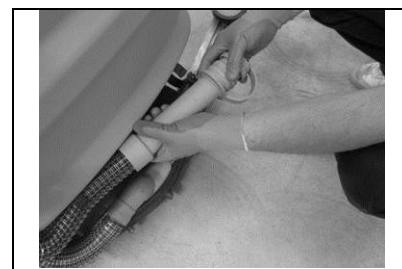
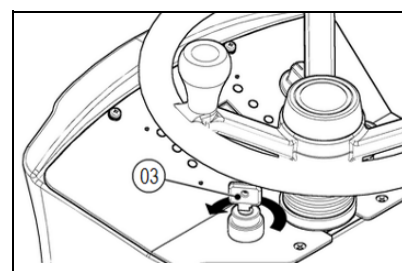
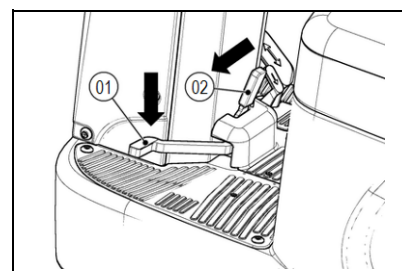
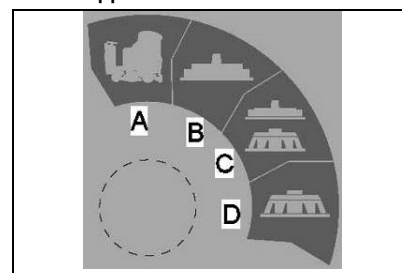

47. ОПОРОЖНЕНИЕ БАКА МОЮЩЕГО РАСТВОРА (модели 65B - Innova 75B - Innova 85B - Innova 100B - Innova 70BTO)

Для опорожнения бака отработанного раствора выполните следующие операции:

1. Отведите машину в место, оборудованное для выполнения техобслуживания. Чтобы сделать это, выберите выключателем на панели управления программу «ТРАНСПОРТИРОВКА» (А).

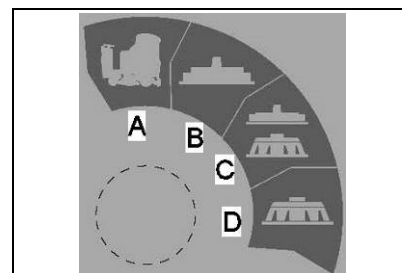



ЕЖЕДНЕВНЫЙ УХОД

2. Заблокируйте машину, включив стояночный тормоз, нажмите педаль (01) и зафиксируйте ее рычагом (02), расположенным в задней части колонки (см. параграф «СТОЯНОЧНЫЙ И СЕРВИСНЫЙ ТОРМОЗ»).

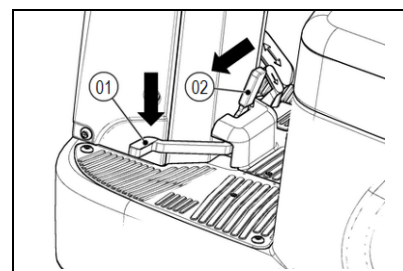

3. Установите главный выключатель в положение "0", повернув ключ (03) на четверть оборота влево.
4. Извлеките ключ из панели управления.

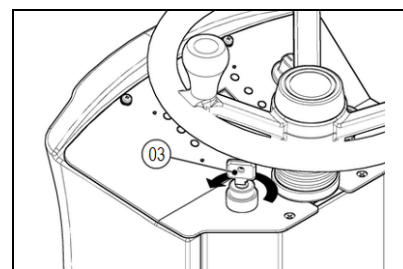

ВНИМАНИЕ: Рекомендуется всегда использовать защитные перчатки, чтобы избежать повреждения кожи на руках.

5. Освободите от зажимов сливную трубу (04) бака моющего раствора, расположенную на левом боку машины.
6. Положите трубу на сливную поверхность и открутите пробку.

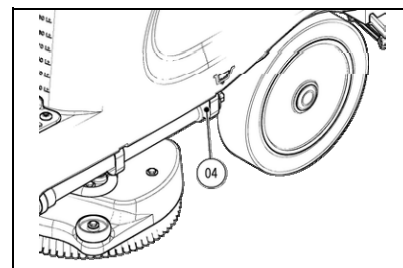

ВНИМАНИЕ: Место, предназначенное для выполнения этой операции, должно соответствовать действующему законодательству по охране окружающей среды.

7. Для повторного монтажа выполните операции в обратном порядке.

48. ОПОРОЖНЕНИЕ БАКА МОЮЩЕГО РАСТВОРА (модели Innova 70S)

Для опорожнения бака раствора выполните следующие операции:

1. Отведите машину в место, оборудованное для выполнения техобслуживания. Чтобы сделать это, выберите выключателем на панели управления программу «ТРАНСПОРТИРОВКА» (A).

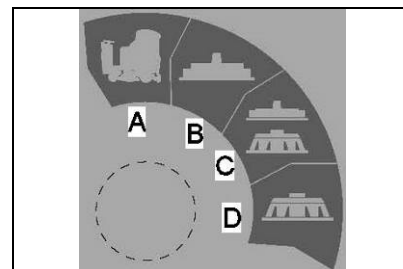

2. Заблокируйте машину, включив стояночный тормоз, нажмите педаль (01) и зафиксируйте ее рычагом (02), расположенным в задней части колонки (см. параграф «СТОЯНОЧНЫЙ И СЕРВИСНЫЙ ТОРМОЗ»).

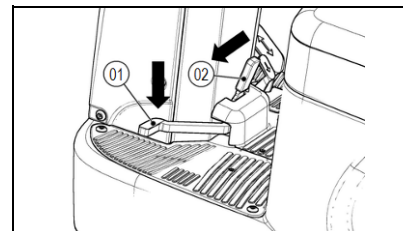

3. Установите главный выключатель в положение "0", повернув ключ (03) на четверть оборота влево.
4. Извлеките ключ из панели управления.

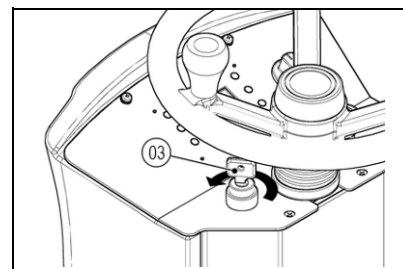

ВНИМАНИЕ: Рекомендуется всегда использовать защитные перчатки, чтобы избежать повреждения кожи на руках.



ЕЖЕДНЕВНЫЙ УХОД

- Освободите из хомутов сливную трубу (04) бака моющего раствора, расположенную на левом боку машины.



ВНИМАНИЕ: Место, предназначенное для выполнения этой операции, должно соответствовать действующему законодательству по охране окружающей среды.

- Для повторного монтажа выполните операции в обратном порядке.

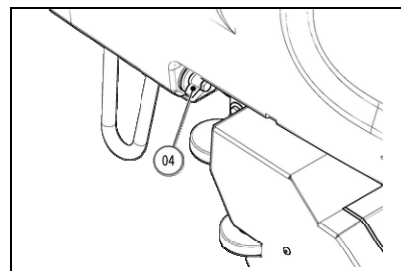

49. ОЧИСТКА КОРПУСА СКРЕБКА

Тщательная очистка всего узла всасывания гарантирует оптимальное высыхание и очистку пола, а также более длительный срок службы двигателя всасывания. Для очистки корпуса скребка выполните следующие действия:

- Отведите машину в место, оборудованное для выполнения техобслуживания. Чтобы сделать это, выберите выключателем на панели управления программу «ТРАНСПОРТИРОВКА» (A).

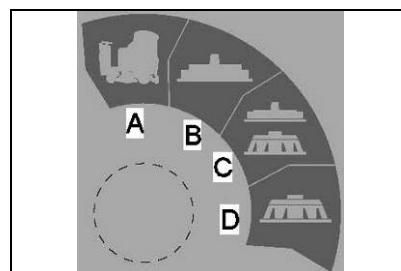

- Заблокируйте машину, включив стояночный тормоз, нажмите педаль (01) и зафиксируйте ее рычагом (02), расположенным в задней части колонки (см. параграф «СТОЯНОЧНЫЙ И СЕРВИСНЫЙ ТОРМОЗ»).

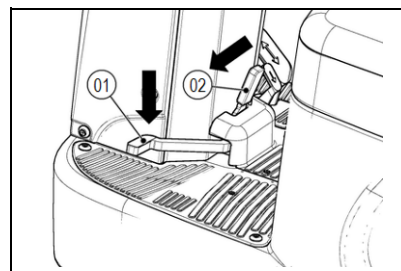

- Установите главный выключатель в положение "0", повернув ключ (03) на четверть оборота влево.
- Извлеките ключ из панели управления.

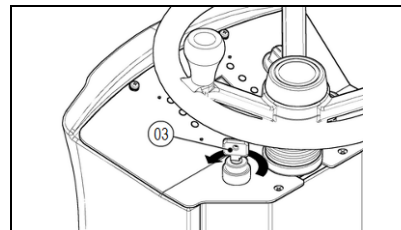

ВНИМАНИЕ: Рекомендуется всегда использовать защитные перчатки, чтобы избежать повреждения кожи на руках.

- Извлеките всасывающую трубу (04) из всасывающего патрубка (05) в корпусе скребка.
- Отвинтите ручки (06), расположенные на корпусе скребка, подготовленного к монтажу.

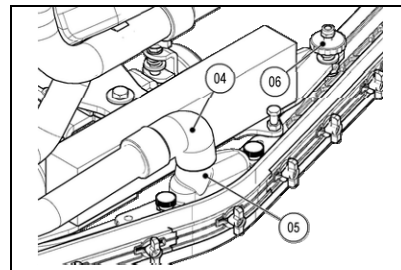

- Извлеките корпус скребка из прорезей в креплении скребка.
- Тщательно промойте струей воды, а затем протрите влажной тканью всасывающую камеру (07) корпуса скребка.



ВНИМАНИЕ: Место, предназначенное для выполнения этой операции, должно соответствовать действующему законодательству по охране окружающей среды.

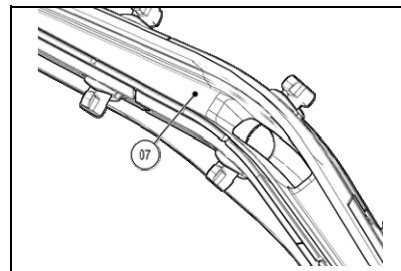



ЕЖЕДНЕВНЫЙ УХОД

9. Тщательно промойте струёй воды, а затем протрите влажной тканью переднее резиновое лезвие (08) корпуса скребка.
10. Проверьте степень износа переднего резинового лезвия (08) скребка. Если край скребка, находящийся в контакте с полом, повреждён, замените его, ознакомившись с п. “ЗАМЕНА РЕЗИНОВЫХ ЛЕЗВИЙ КОРПУСА СКРЕБКА”.
11. Тщательно промойте струёй воды, а затем протрите влажной тканью заднее резиновое лезвие (09) корпуса скребка.
12. Проверьте состояние износа заднего резинового лезвия (09) скребка. Если край скребка, который находится в контакте с полом, поврежден, замените его, используя информацию приведенную в параграфе “ЗАМЕНА РЕЗИНОВЫХ ЛЕЗВИЙ КОРПУСА СКРЕБКА”. В любом случае могут быть использованы четыре кромки лезвия.
13. Открутите ручки (10), крепящие всасывающий патрубок (05) к на корпусе рамы.
14. Тщательно промойте струёй воды, а затем протрите влажной тканью всасывающий патрубок (05). Очистите также опорную поверхность корпуса скребка.
15. Установите всасывающий патрубок (05) на корпусе скребка и закрепите его с помощью ручек (10).
16. Для повторного монтажа повторите операции в обратном порядке.

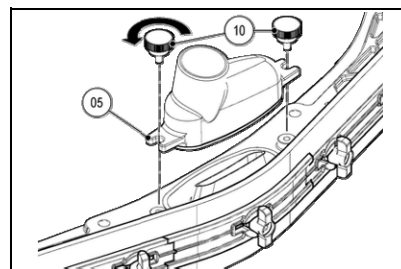
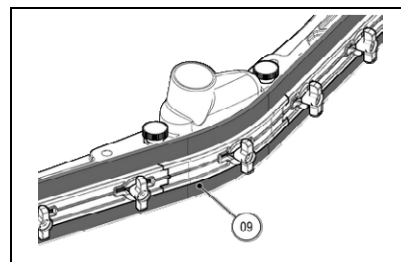
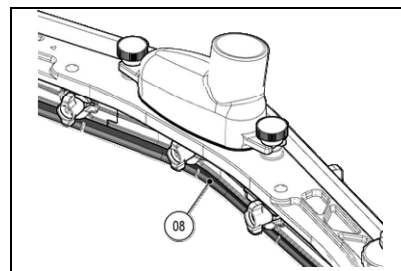

50. ОЧИСТКА ДИСКОВЫХ ЩЕТОК (модели Innova 60B)

Тщательная очистка щеток гарантирует лучшую очистку пола и более длительный срок службы двигателя щетки. Для очистки щеток выполните следующие действия:

1. Отведите машину в место, оборудованное для выполнения техобслуживания.



ВНИМАНИЕ: Место, предназначенное для выполнения этой операции, должно соответствовать действующему законодательству по охране окружающей среды.

2. Заблокируйте машину, включив стояночный тормоз, нажмите педаль (01) и зафиксируйте ее рычагом (02), расположенным в задней части колонки (см. параграф «СТОЯНОЧНЫЙ И СЕРВИСНЫЙ ТОРМОЗ»).



ВНИМАНИЕ: Рекомендуется всегда использовать защитные перчатки, чтобы избежать повреждения кожи на руках.

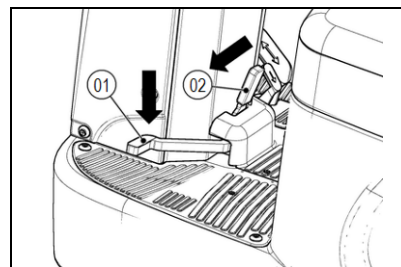

3. Установите главный выключатель в положение “0”, повернув ключ (03) на четверть оборота влево.
4. Извлеките ключ из панели управления.

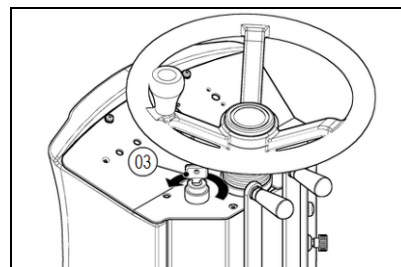



ЕЖЕДНЕВНЫЙ УХОД

- Убедитесь, что несущая рама поднята над полом, в противном случае поверните рычаг (04) против часовой стрелки. Как только несущая рама придет в неработоспособное положение, она прекратит работу.

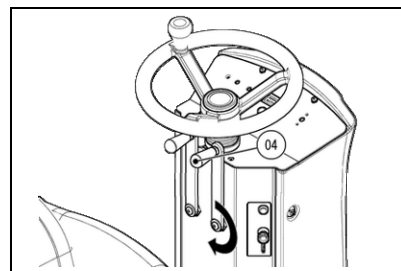

- Поворачивайте щетку против часовой стрелки, пока она не выйдет из гнезда пластины держателя щетки.
- Почистите под струей воды щетки и удалите всю оставшуюся на щетине грязь. Проверьте износ щетины, и, в случае чрезмерного износа, замените щётки (щетина должна выступать не менее чем на 10 мм). Порядок замены щеток см. В разделе «ЗАМЕНА ДИСКОВЫХ ЩЕТОК» (модель Innova 60 B).
- Для повторного монтажа выполните операции в обратном порядке.

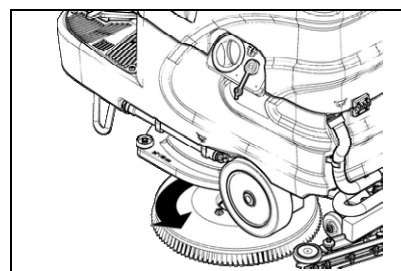

51. ОЧИСТКА ДИСКОВЫХ ЩЕТОК (модели Innova 65B - Innova 75B - Innova 85B - Innova 100B)

Тщательная очистка щеток гарантирует лучшую очистку пола и более длительный срок службы двигателя щетки. Для очистки щеток выполните следующие действия:

- Отведите машину в место, оборудованное для выполнения техобслуживания. Чтобы сделать это, выберите выключателем на панели управления программу «ТРАНСПОРТИРОВКА» (A).
- Заблокируйте машину, включив стояночный тормоз, нажмите педаль (01) и зафиксируйте ее рычагом (02), расположенным в задней части колонки (см. параграф «СТОЯНОЧНЫЙ И СЕРВИСНЫЙ ТОРМОЗ»).

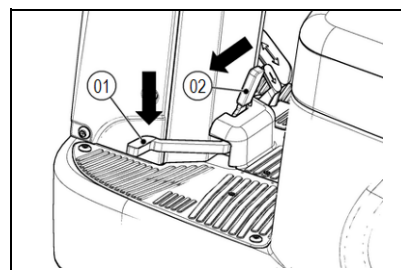
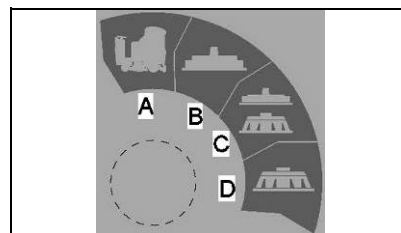

ВНИМАНИЕ: Рекомендуется всегда использовать защитные перчатки, чтобы избежать повреждения кожи на руках.

- Для подтверждения нажмите кнопку отцепления щетки (03), расположенную на приборной доске. Незамедлительно после нажатия кнопки на дисплее появится сообщение «ОТЦЕПИТЬ?». Для подтверждения нажмите кнопку отцепления щётки (03), расположенную на руле.

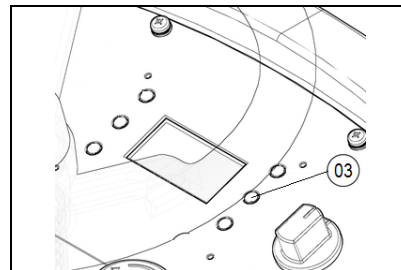

ВНИМАНИЕ: Место, предназначенное для выполнения этой операции, должно соответствовать действующему законодательству по охране окружающей среды.

- Почистите под струей воды щетки и удалите всю оставшуюся на щетине грязь. Проверьте износ щетины, и, в случае чрезмерного износа, замените щётки (щетина должна выступать не менее чем на 10 мм). Замену щеток см. в п. «ЗАМЕНА ДИСКОВЫХ ЩЕТОК (модели Innova 65B - Innova 75B - Innova 85B - Innova 100B)»
- Для повторного монтажа выполните операции в обратном порядке.

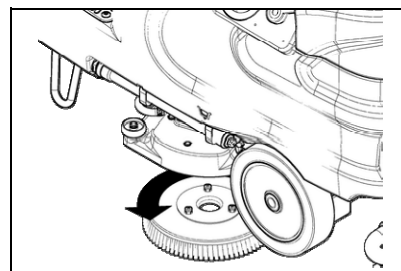



ЕЖЕДНЕВНЫЙ УХОД

Рекомендуется ежедневно менять положение щёток, устанавливая правую на место левой и наоборот. Если же щётки не новые и имеют деформированную щетину, рекомендуется устанавливать их всегда в одно и то же положение (правую справа и левую слева), чтобы разный наклон щетины не вызывал перегрузки двигателя щёток и избыточных вибраций.

52. ОЧИСТКА ВАЛКОВЫХ ЩЕТОК (модели Innova 70S)

Тщательная очистка щетки гарантирует лучшую очистку пола и более длительный срок службы двигателя щетки. Для очистки щетки выполните следующие действия:

1. Отведите машину в место, оборудованное для выполнения техобслуживания. Чтобы сделать это, выберите выключателем на панели управления программу «ТРАНСПОРТИРОВКА» (А).

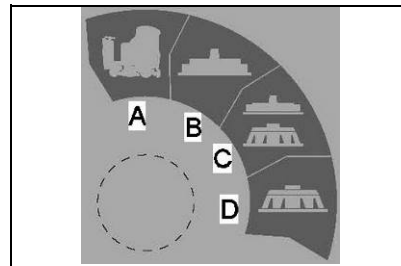

2. Заблокируйте машину, включив стояночный тормоз, нажмите педаль (01) и зафиксируйте ее рычагом (02), расположенным в задней части колонки (см. параграф «СТОЯНОЧНЫЙ И СЕРВИСНЫЙ ТОРМОЗ»).

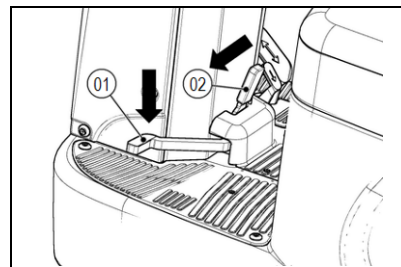

ВНИМАНИЕ: Рекомендуется всегда использовать защитные перчатки, чтобы избежать повреждения кожи на руках.

3. Установите главный выключатель в положение "0", повернув ключ (03) на четверть оборота влево.
4. Извлеките ключ из панели управления.

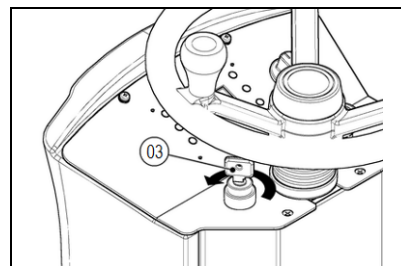

5. Установив несущую раму в верхнее положение, удалите правый кожух (04) несущей рамы, отцепив шарнирные петли фиксаторов (05).



ВНИМАНИЕ: Место, предназначенное для выполнения этой операции, должно соответствовать действующему законодательству по охране окружающей среды.

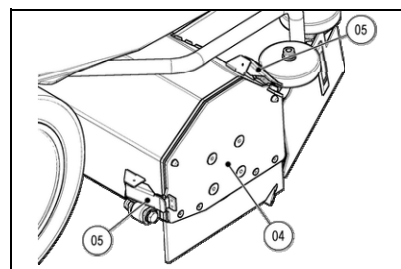

6. Снимите с трубы щетку.
7. Промойте под струей воды щетку и удалите всю оставшуюся на щетине грязь.

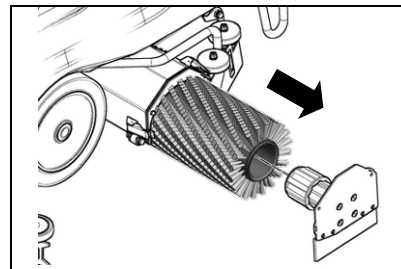

Проверьте износ щетины, и, в случае чрезмерного износа, замените щётки (щетина должна выступать не менее чем на 10 мм). Замену щетки см. в п. «ЗАМЕНА ВАЛКОВЫХ ЩЕТОК (модель Innova 70 S)».



ЕЖЕДНЕВНЫЙ УХОД

- Тщательно протрите влажной тканью резину брызговиков слева несущей рамы и правого кожуха.
- Для повторного монтажа выполните операции в обратном порядке.



ВНИМАНИЕ: Выступы правильно установленной щетки обращены к передней части машины.

53. ОЧИСТКА МУСОРНОГО БАКА (модели Innova 70S)

Тщательная очистка резиновых лезвий корпуса скребка гарантирует оптимальную очистку пола, а также более длительный срок службы двигателя всасывающего блока. Для очистки мусорного бака выполните следующие операции:

- Отведите машину в место, оборудованное для выполнения техобслуживания. Чтобы сделать это, выберите выключателем на панели управления программу «ТРАНСПОРТИРОВКА» (А).

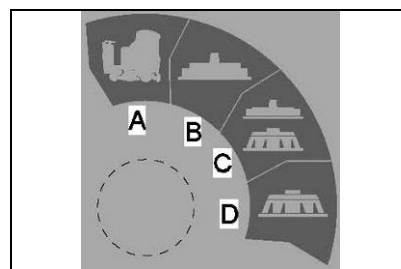

- Заблокируйте машину, включив стояночный тормоз, нажмите педаль (01) и зафиксируйте ее рычагом (02), расположенным в задней части колонки (см. параграф «СТОЯНОЧНЫЙ И СЕРВИСНЫЙ ТОРМОЗ»).

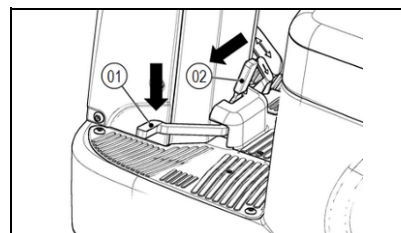

ВНИМАНИЕ: Рекомендуется всегда использовать защитные перчатки, чтобы избежать повреждения кожи на руках.

- Установите главный выключатель в положение «0», повернув ключ (03) на четверть оборота влево.
- Извлеките ключ из панели управления.

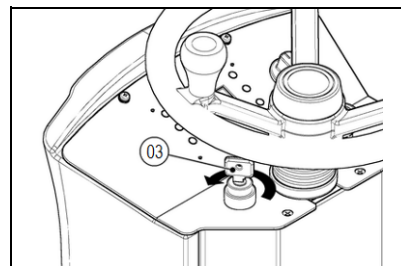

- Отсоедините всасывающую трубу контейнера для сбора мусора (04).
- Поворачивайте ручку (05) против часовой стрелки до тех пор, пока мусорный бак не освободится.
- Используя выдвижную ручку (06), извлеките мусорный бак и опорожните его.

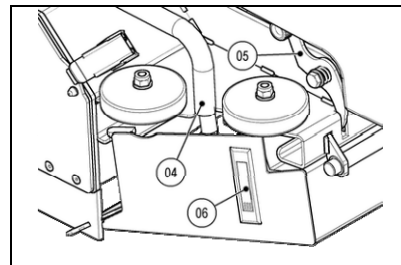

ВНИМАНИЕ: Место, предназначенное для выполнения этой операции, должно соответствовать действующему законодательству по охране окружающей среды.

- Проверьте состояние износа резины (07) и очистите ее струей проточной воды, а затем протрите влажной тканью.
- Поверните всасывающий фильтр мусорного бака (08) против часовой стрелки, переместите его к всасывающей трубе и извлеките из фиксатора.
- Промойте струей проточной воды и убедитесь в его правильной работе.
- Для повторного монтажа выполните операции в обратном порядке.

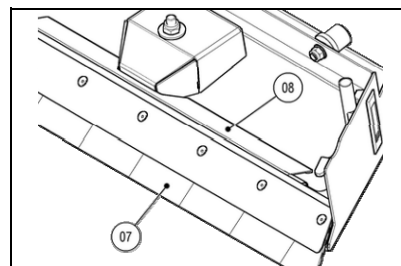



ЕЖЕДНЕВНЫЙ УХОД

54. ОЧИСТКА ФИЛЬТРА БАКА СБОРА ОТРАБОТАННОГО РАСТВОРА

Тщательная очистка фильтра бака отработанного раствора гарантирует лучшую очистку пола и более длительный срок службы двигателя всасывания. Для очистки фильтра бака отработанного раствора выполните следующие операции:

1. Отведите машину в место, оборудованное для выполнения техобслуживания. Чтобы сделать это, выберите выключателем на панели управления программу «ТРАНСПОРТИРОВКА» (A).

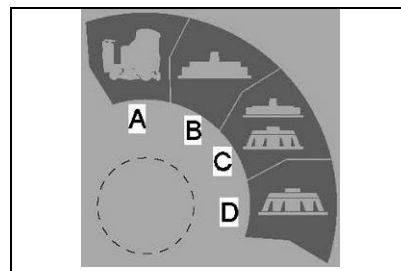

2. Заблокируйте машину, включив стояночный тормоз, нажмите педаль (01) и зафиксируйте ее рычагом (02), расположенным в задней части колонки (см. параграф «СТОЯНОЧНЫЙ И СЕРВИСНЫЙ ТОРМОЗ»).

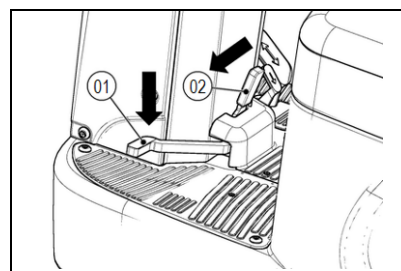

ВНИМАНИЕ: Рекомендуется всегда использовать защитные перчатки, чтобы избежать повреждения кожи на руках.

3. Установите главный выключатель в положение "0", повернув ключ (03) на четверть оборота влево.
4. Извлеките ключ из панели управления.

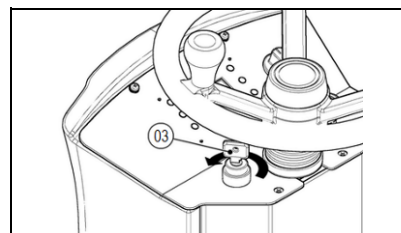

5. Поднимите крышку (04) до фиксации крюка (05) на упоре (06) бака сбора отработанного раствора.

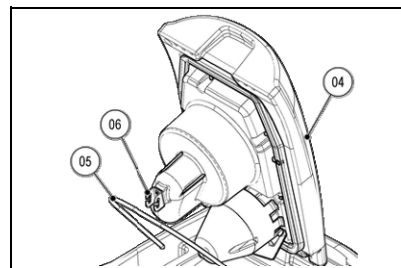

6. Снимите защитную крышку всасывающего фильтра (07), поворачивая его по часовой стрелке.
7. Отсоедините хомут (08).

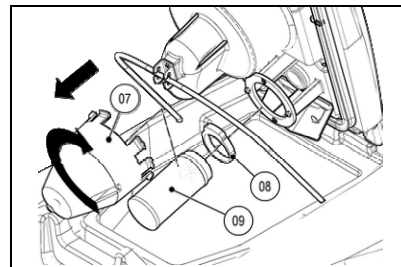

8. Извлеките из гнезда всасывающий фильтр (09), очистите стенки и днища фильтра струей воды, удалите оставшуюся грязь.
9. Для повторного монтажа выполните операции в обратном порядке.



ВНИМАНИЕ: Место, предназначенное для выполнения этой операции, должно соответствовать действующему законодательству по охране окружающей среды.



ЕЖЕНЕДЕЛЬНОЕ ТЕХОБСЛУЖИВАНИЕ

55. ОЧИСТКА БАКА СБОРА ОТРАБОТАННОГО РАСТВОРА

Тщательная очистка бака отработанного раствора обеспечивает увеличения срока службы машины. Для очистки бака отработанного раствора выполните следующие операции:

1. Отведите машину в место, оборудованное для выполнения техобслуживания. Чтобы сделать это, выберите выключателем на панели управления программу «ТРАНСПОРТИРОВКА» (A).
2. Заблокируйте машину, включив стояночный тормоз, нажмите педаль (01) и зафиксируйте ее рычагом (02), расположенным в задней части колонки (см. параграф «СТОЯНОЧНЫЙ И СЕРВИСНЫЙ ТОРМОЗ»).
3. Установите главный выключатель в положение «0», повернув ключ (03) на четверть оборота влево.
4. Извлеките ключ из панели управления.



ВНИМАНИЕ: Рекомендуется всегда использовать защитные перчатки, чтобы избежать повреждения кожи на руках.

5. Освободите от зажимов сливную трубу бака отработанного раствора, расположенную в задней части машины, открутите заглушку и положите ее на землю.
6. Возьмитесь за ручку на правой части бака отработанного раствора.
7. Поднимите бак отработанного раствора до сцепления с первой точкой предохранительной защелки.
8. Поднимите крышку (04) до фиксации крюка (05) на упоре (06) бака сбора отработанного раствора.
9. Промойте внутри струей проточной воды, при необходимости используйте щетку для удаления оставшейся грязи.
10. Для повторного монтажа выполните операции в обратном порядке.



ВНИМАНИЕ: Место, предназначенное для выполнения этой операции, должно соответствовать действующему законодательству по охране окружающей среды.

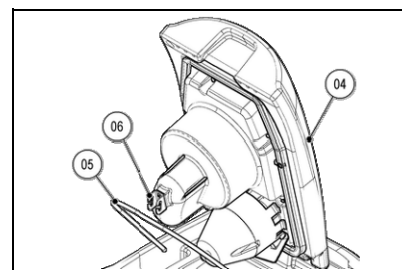
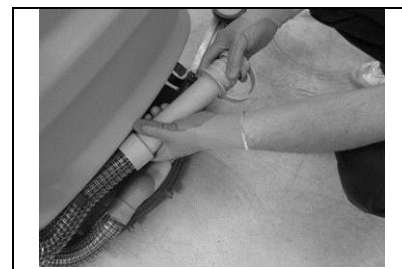
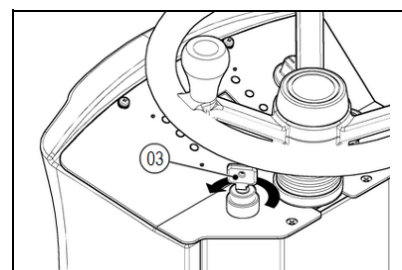
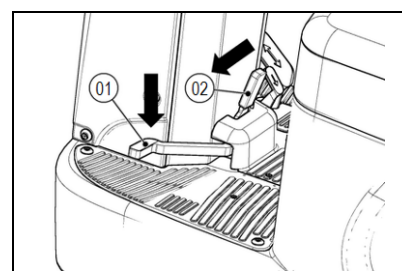
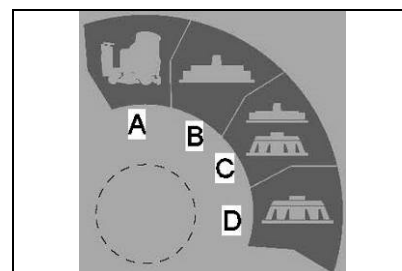

56. ОЧИСТКА БАКА МОЮЩЕГО РАСТВОРА (модели 65B - Innova 75B - Innova 85B - Innova 100B - Innova 70BTO)

Тщательная очистка бака моющего раствора обеспечивает увеличение срока службы машины. Для очистки бака моющего раствора выполните следующие операции:

1. Отведите машину в место, оборудованное для выполнения техобслуживания. Чтобы сделать это, выберите выключателем на панели управления программу «ТРАНСПОРТИРОВКА» (A).

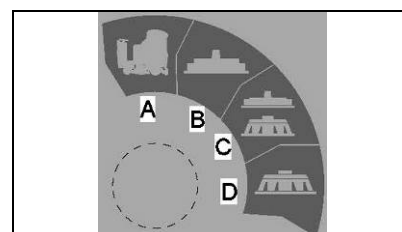



ЕЖЕНЕДЕЛЬНОЕ ТЕХОБСЛУЖИВАНИЕ

2. Заблокируйте машину, включив стояночный тормоз, нажмите педаль (01) и зафиксируйте ее рычагом (02), расположенным в задней части колонки (см. параграф «СТОЯНОЧНЫЙ И СЕРВИСНЫЙ ТОРМОЗ»).

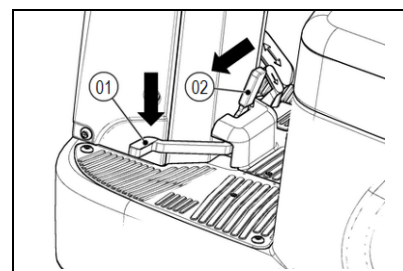

3. Установите главный выключатель в положение "0", повернув ключ (03) на четверть оборота влево.
4. Извлеките ключ из панели управления.

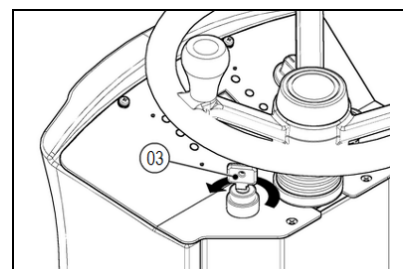

ВНИМАНИЕ: Рекомендуется всегда использовать защитные перчатки, чтобы избежать повреждения кожи на руках.

5. Освободите от зажимов сливную трубу (04) бака моющего раствора, расположенную на левом боку машины, открутите заглушку и положите ее на землю.

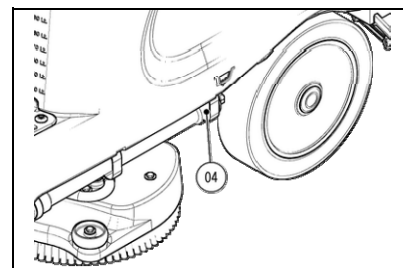

6. Снимите крышку заливной горловины (05) и фильтр (06), расположенные на левой боковой части машины. Промойте фильтр (06) струей воды и удалите возможную грязь.

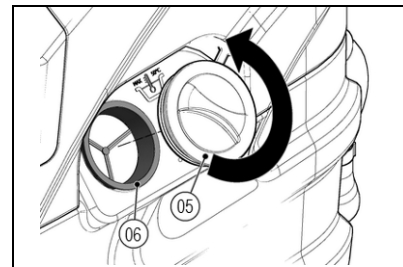

7. Промойте внутреннюю часть бака моющего раствора струей воды.
8. Для повторного монтажа выполните операции в обратном порядке.



ВНИМАНИЕ: Место, предназначенное для выполнения этой операции, должно соответствовать действующему законодательству по охране окружающей среды.

57. ОЧИСТКА БАКА МОЮЩЕГО РАСТВОРА (модели Innova 70S)

Тщательная очистка бака моющего раствора обеспечивает увеличение срока службы машины. Для очистки бака моющего раствора выполните следующие операции:

1. Отведите машину в место, оборудованное для выполнения техобслуживания. Чтобы сделать это, выберите выключателем на панели управления программу «ТРАНСПОРТИРОВКА» (A).

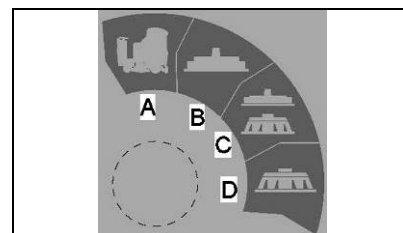



ЕЖЕНЕДЕЛЬНОЕ ТЕХОБСЛУЖИВАНИЕ

2. Заблокируйте машину, включив стояночный тормоз, нажмите педаль (01) и зафиксируйте ее рычагом (02), расположенным в задней части колонки (см. параграф «СТОЯНОЧНЫЙ И СЕРВИСНЫЙ ТОРМОЗ»).

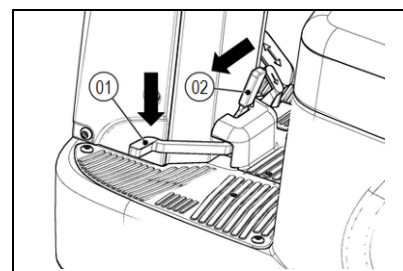

3. Установите главный выключатель в положение "0", повернув ключ (03) на четверть оборота влево.
4. Извлеките ключ из панели управления.

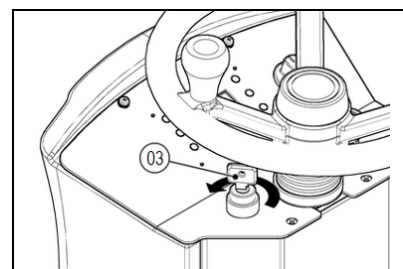

ВНИМАНИЕ: Рекомендуется всегда использовать защитные перчатки, чтобы избежать повреждения кожи на руках.

5. Открутите сливную пробку (04) бака моющего раствора, расположенного на левом боку машины.

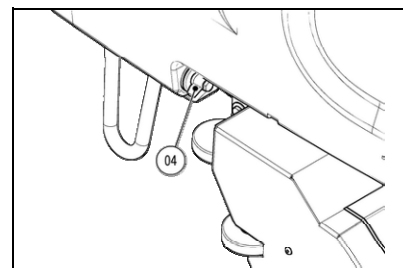

6. Снимите крышку заливной горловины (05) и фильтр (06), расположенные на левой боковой части машины. Промойте фильтр (06) струей воды и удалите возможную грязь.

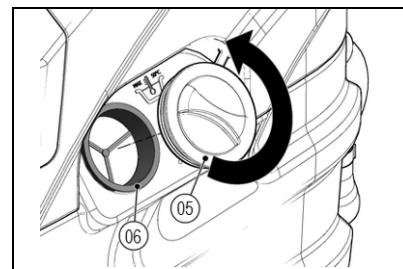

7. Промойте внутреннюю часть бака моющего раствора струей воды.
8. Для повторного монтажа выполните операции в обратном порядке.



ВНИМАНИЕ: Место, предназначенное для выполнения этой операции, должно соответствовать действующему законодательству по охране окружающей среды.

58. ОЧИСТКА ФИЛЬТРА ГИДРАВЛИЧЕСКОЙ СИСТЕМЫ

Тщательная очистка фильтра гидравлической системы гарантирует лучшую очистку пола и более длительный срок службы всех элементов, из которых состоит гидравлическая система. Для очистки фильтра гидравлической системы выполните следующие действия:

1. Отведите машину в место, оборудованное для выполнения техобслуживания. Чтобы сделать это, выберите выключателем на панели управления программу «ТРАНСПОРТИРОВКА» (A).

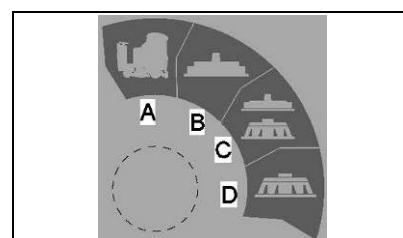



ЕЖЕНЕДЕЛЬНОЕ ТЕХОБСЛУЖИВАНИЕ

2. Заблокируйте машину, включив стояночный тормоз, нажмите педаль (01) и зафиксируйте ее рычагом (02), расположенным в задней части колонки (см. параграф «СТОЯНОЧНЫЙ И СЕРВИСНЫЙ ТОРМОЗ»).

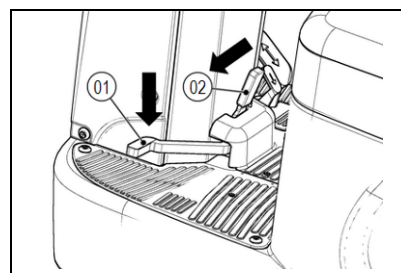

3. Установите главный выключатель в положение "0", повернув ключ (03) на четверть оборота влево.
4. Извлеките ключ из панели управления.
5. Убедитесь, что бак мощного раствора пустой, в противном случае полностью опустошите его.

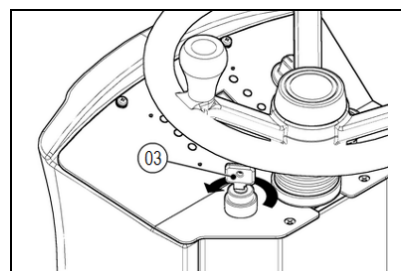

ВНИМАНИЕ: Рекомендуется всегда использовать защитные перчатки, чтобы избежать повреждения кожи на руках.

6. Открутите крышку (04) фильтра гидравлической системы, фильтр расположен в передней части машины.
7. Извлеките картридж (05) фильтра и очистите его под струей воды, чтобы удалить скопившуюся грязь.
8. Для повторного монтажа выполните операции в обратном порядке.

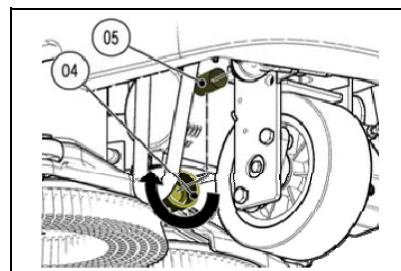

ВНИМАНИЕ: Место, предназначенное для выполнения этой операции, должно соответствовать действующему законодательству по охране окружающей среды.

59. ОЧИСТКА ТРУБЫ ВСАСЫВАНИЯ (модели 65B - Innova 75B - Innova 85B - Innova 100B - Innova 70BTO)

Тщательная очистка щетки гарантирует оптимальную очистку пола и более длительный срок службы моторедуктора двигателя всасывающего блока. Для очистки трубы всасывания выполните следующие операции:

1. Отведите машину в место, оборудованное для выполнения техобслуживания. Чтобы сделать это, выберите выключателем на панели управления программу «ТРАНСПОРТИРОВКА» (A).

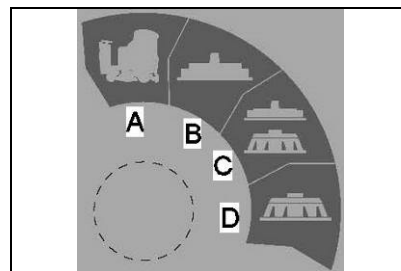

2. Заблокируйте машину, включив стояночный тормоз, нажмите педаль (01) и зафиксируйте ее рычагом (02), расположенным в задней части колонки (см. параграф «СТОЯНОЧНЫЙ И СЕРВИСНЫЙ ТОРМОЗ»).

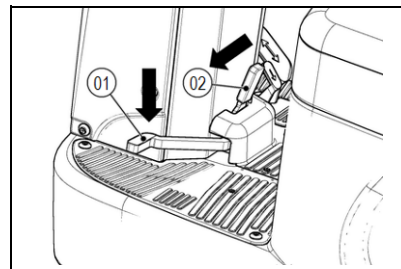

ВНИМАНИЕ: Рекомендуется всегда использовать защитные перчатки, чтобы избежать повреждения кожи на руках.

3. Установите главный выключатель в положение "0", повернув ключ (03) на четверть оборота влево.
4. Извлеките ключ из панели управления.

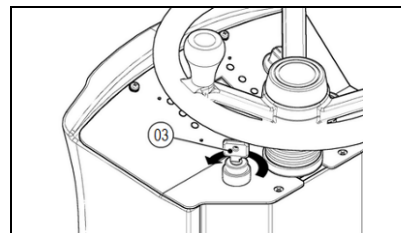



ЕЖЕНЕДЕЛЬНОЕ ТЕХОБСЛУЖИВАНИЕ

5. Удалите всасывающую трубу (04) из патрубка (05), расположенного в корпусе скребка.

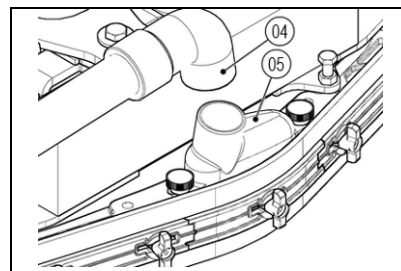

6. Возьмитесь за ручку на правой части бака отработанного раствора.
7. Поднимите бак отработанного раствора до сцепления с последней точкой предохранительной защелки.

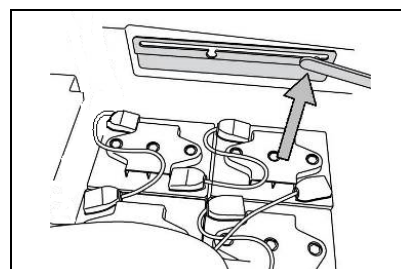

8. Извлеките всасывающую трубу (06) из отверстия в баке сбора отработанного раствора.
9. Промойте внутри струей проточной воды, вставив трубку в части патрубка, который был присоединен к баку отработанного раствора.
10. Для повторного монтажа выполните операции в обратном порядке.

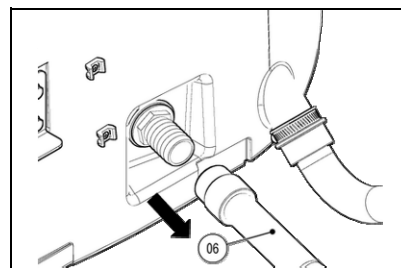

ВНИМАНИЕ: Место, предназначенное для выполнения этой операции, должно соответствовать действующему законодательству по охране окружающей среды.

60. ОЧИСТКА ТРУБЫ ВСАСЫВАНИЯ (модели Innova 70S)

Тщательная очистка щетки гарантирует оптимальную очистку пола и более длительный срок службы моторедуктора двигателя всасывающего блока. Для очистки трубы всасывания выполните следующие операции:

1. Отведите машину в место, оборудованное для выполнения техобслуживания. Чтобы сделать это, выберите выключателем на панели управления программу «ТРАНСПОРТИРОВКА» (A).
2. Заблокируйте машину, включив стояночный тормоз, нажмите педаль (01) и зафиксируйте ее рычагом (02), расположенным в задней части колонки (см. параграф «СТОЯНОЧНЫЙ И СЕРВИСНЫЙ ТОРМОЗ»).

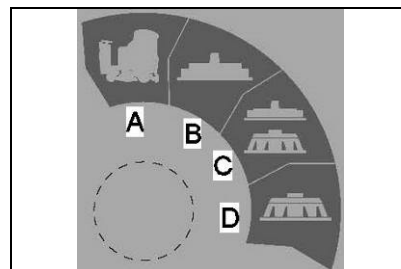

ВНИМАНИЕ: Рекомендуется всегда использовать защитные перчатки, чтобы избежать повреждения кожи на руках.

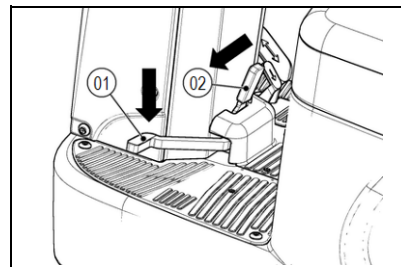

3. Установите главный выключатель в положение "0", повернув ключ (03) на четверть оборота влево.
4. Извлеките ключ из панели управления.

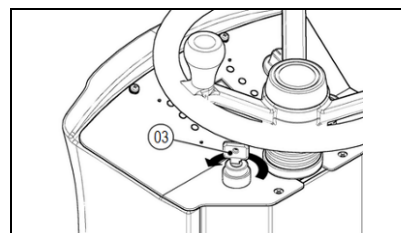



ЕЖЕНЕДЕЛЬНОЕ ТЕХОБСЛУЖИВАНИЕ

5. Удалите всасывающую трубу (04) из патрубка (05), расположенного в корпусе скребка.

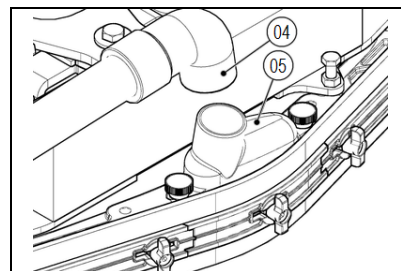

6. Удалите всасывающую трубу (06) из патрубка (07), расположенного в корпусе несущей рамы.

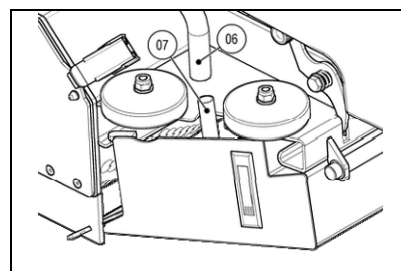

7. Возьмитесь за ручку на правой части бака отработанного раствора.
8. Поднимите бак отработанного раствора до сцепления с последней точкой предохранительной защелки.

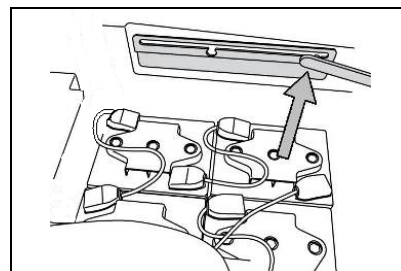

9. Извлеките всасывающую трубу (08) из отверстия в баке сбора отработанного раствора.
10. Промойте внутри струей проточной воды, вставив трубку в части патрубка, который был присоединен к баку отработанного раствора.
11. Для повторного монтажа выполните операции в обратном порядке.

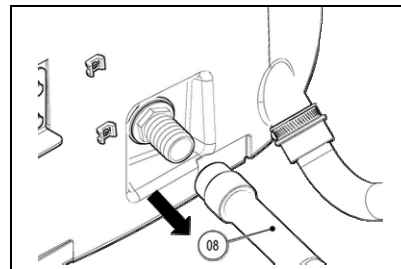

ВНИМАНИЕ: Место, предназначенное для выполнения этой операции, должно соответствовать действующему законодательству по охране окружающей среды.

61. ОЧИСТКА БАЧКА МОЮЩЕГО СРЕДСТВА (модели с CDS)

Тщательная очистка щетки гарантирует оптимальную очистку пола и более длительный срок службы моторедуктора двигателя всасывающего блока. Для очистки трубы всасывания выполните следующие операции:

1. Отведите машину в место, оборудованное для выполнения техобслуживания. Чтобы сделать это, выберите выключателем на панели управления программу «ТРАНСПОРТИРОВКА» (A).
2. Заблокируйте машину, включив стояночный тормоз, нажмите педаль (01) и зафиксируйте ее рычагом (02), расположенным в задней части колонки (см. параграф «СТОЯНОЧНЫЙ И СЕРВИСНЫЙ ТОРМОЗ»).

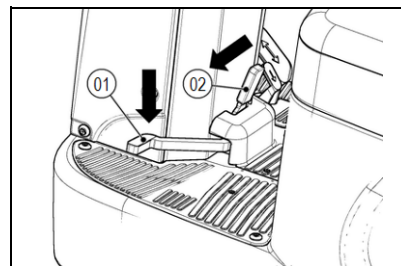
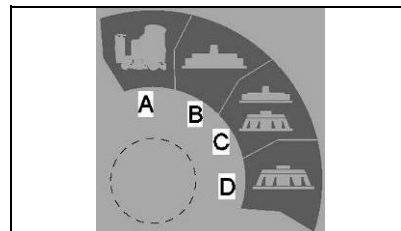

ВНИМАНИЕ: Рекомендуется всегда использовать защитные перчатки, чтобы избежать повреждения кожи на руках.



ЕЖЕНЕДЕЛЬНОЕ ТЕХОБСЛУЖИВАНИЕ

- Установите главный выключатель в положение "0", повернув ключ (03) на четверть оборота влево.
- Извлеките ключ из панели управления.

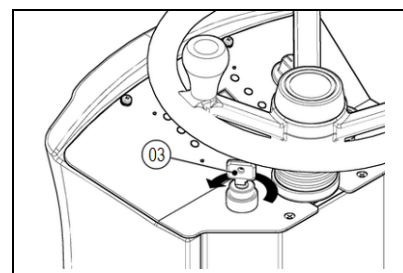

- Откройте дверцу (04), расположенную в передней части рулевой колонки.

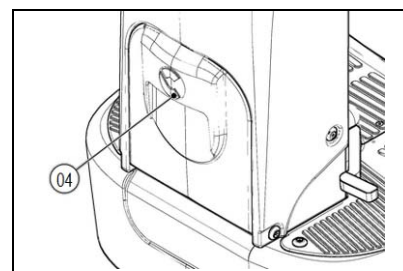

- Извлеките пробку (05) из бачка моющего средства (06).

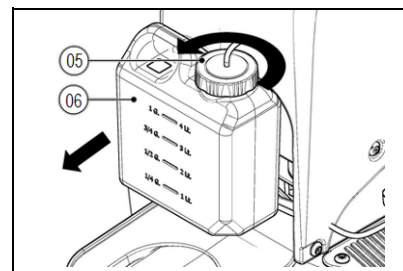

- Удалите бачок моющего средства (06) из машины.
- Удалите все остатки моющих средств.
- Промойте струей воды внутри бака.
- Для повторного монтажа выполните операции в обратном порядке.

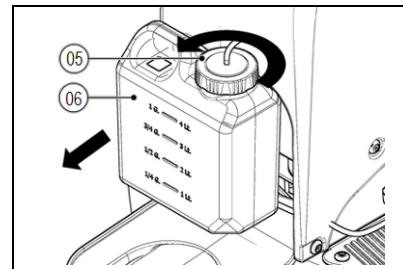

ВНИМАНИЕ: Место, предназначенное для выполнения этой операции, должно соответствовать действующему законодательству по охране окружающей среды.



ВНИМАНИЕ: Не сбрасывайте моющее средство непосредственно в сеть сточных вод, придерживайтесь местных норм по защите окружающей среды.



ВНЕОЧЕРЕДНОЕ ТЕХОБСЛУЖИВАНИЕ

62. ЗАМЕНА РЕЗИНОВЫХ ЛЕЗВИЙ СКРЕБКА (модель Innova 60B)

Целостность резиновых лезвий скребка гарантирует лучшую сушку и очистку пола, а также более длительный срок службы двигателя всасывания. Для замены резиновых лезвий скребка выполните следующие операции:

1. Отведите машину в место, оборудованное для выполнения техобслуживания.
2. Заблокируйте машину, включив стояночный тормоз, нажмите педаль (01) и зафиксируйте ее рычагом (02), расположенным в задней части колонки (см. параграф «СТОЯНОЧНЫЙ И СЕРВИСНЫЙ ТОРМОЗ»).

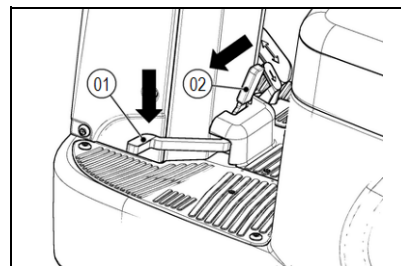

3. Установите главный выключатель в положение "0", повернув ключ (03) на четверть оборота влево.
4. Извлеките ключ из панели управления.

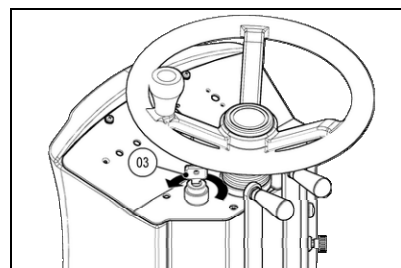

ВНИМАНИЕ: Рекомендуется всегда использовать защитные перчатки, чтобы избежать повреждения кожи на руках.

5. Убедитесь, что скребок поднят над полом, в противном случае поверните рычаг (04) по часовой стрелке.

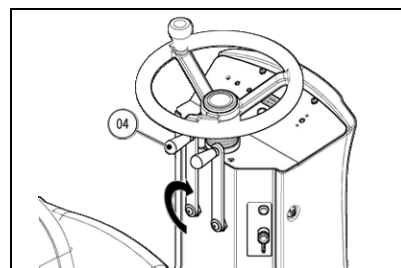

6. Извлеките всасывающую трубу (04) из всасывающего патрубка (05) в корпусе скребка.
7. Отвинтите ручки (06), расположенные на корпусе скребка, подготовленного к монтажу.
8. Извлеките корпус скребка из прорезей в креплении скребка.

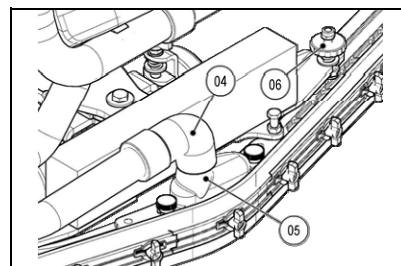

Для замены переднего резинового лезвия корпуса скребка действуйте следующим образом:

1. Поверните крыльчатые гайки (07) в горизонтальное положение.
2. Снимите переднее прижимное лезвие (08).
3. Удалите лезвие (09) и замените его.
4. Для повторной установки резинового лезвия выполните операции в обратном порядке.

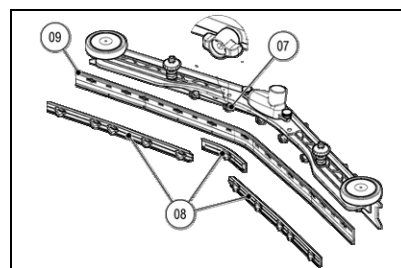



ВНЕОЧЕРЕДНОЕ ТЕХОБСЛУЖИВАНИЕ

Для замены заднего лезвия корпуса скребка действуйте следующим образом:

1. Поверните крыльчатые гайки (10) в горизонтальное положение.
2. Снимите переднее прижимное лезвие (11).
3. Удалите лезвие (12) и замените его.
4. Для повторной установки резинового лезвия выполните операции в обратном порядке.

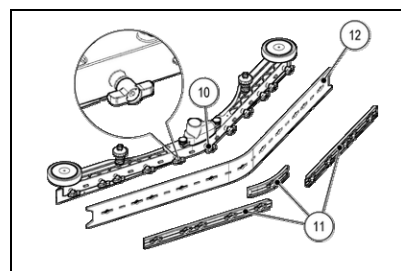

63. ЗАМЕНА РЕЗИНОВЫХ ЛЕЗВИЙ СКРЕБКА (модели Innova 65B - Innova 75B - Innova 85B - Innova 100B - Innova 70BTO)

Целостность резиновых лезвий скребка гарантирует лучшую сушку и очистку пола, а также более длительный срок службы двигателя всасывания. Для замены резиновых лезвий скребка выполните следующие операции:

1. Отведите машину в место, оборудованное для выполнения техобслуживания. Чтобы сделать это, выберите выключателем на панели управления программу «ТРАНСПОРТИРОВКА» (А).
2. Заблокируйте машину, включив стояночный тормоз, нажмите педаль (01) и зафиксируйте ее рычагом (02), расположенным в задней части колонки (см. параграф «СТОЯНОЧНЫЙ И СЕРВИСНЫЙ ТОРМОЗ»).

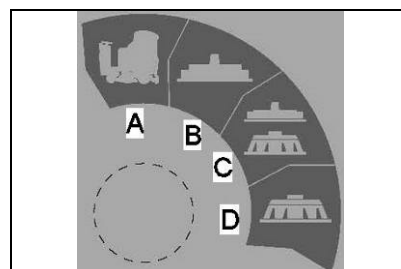

3. Установите главный выключатель в положение "0", повернув ключ (03) на четверть оборота влево.
4. Извлеките ключ из панели управления.

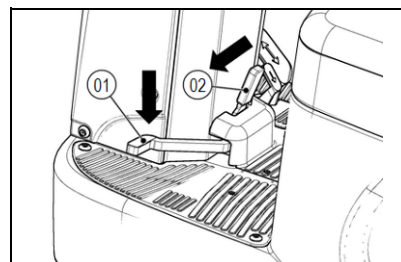

ВНИМАНИЕ: Рекомендуется всегда использовать защитные перчатки, чтобы избежать повреждения кожи на руках.

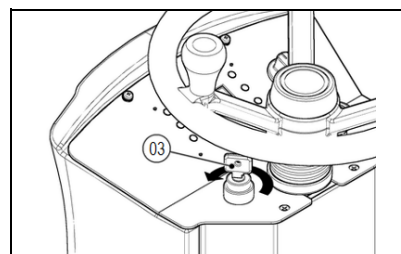

5. Извлеките всасывающую трубу (04) из всасывающего патрубка (05) в корпусе скребка.
6. Отвинтите ручки (06), расположенные на корпусе скребка, подготовленного к монтажу.
7. Извлеките корпус скребка из прорезей в креплении скребка.

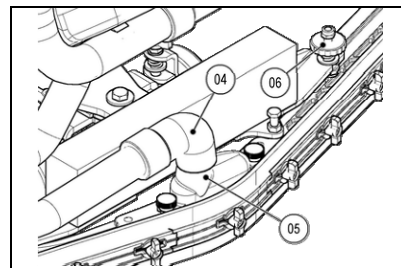

Для замены переднего резинового лезвия корпуса скребка действуйте следующим образом:

1. Поверните крыльчатые гайки (07) в горизонтальное положение.
2. Снимите переднее прижимное лезвие (08).
3. Удалите лезвие (09) и замените его.
4. Для повторной установки резинового лезвия выполните операции в обратном порядке.

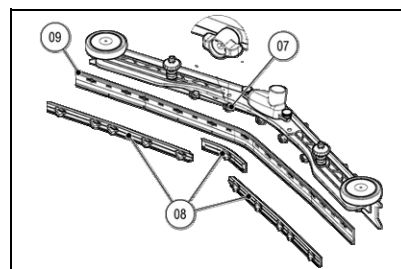



ВНЕОЧЕРЕДНОЕ ТЕХОБСЛУЖИВАНИЕ

Для замены заднего лезвия корпуса скребка действуйте следующим образом:

1. Поверните крыльчатые гайки (10) в горизонтальное положение.
2. Снимите переднее прижимное лезвие (11).
3. Удалите лезвие (12) и замените его.
4. Для повторной установки резинового лезвия выполните операции в обратном порядке.

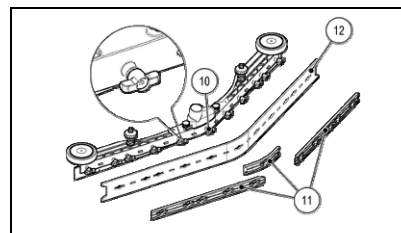

64. РЕГУЛИРОВКА СКРЕБКА (модель Innova 60B)

Правильная регулировка расстояния между лезвиями скребка и полом гарантирует лучшую сушку и очистку пола, а также более длительный срок службы двигателя всасывания. Для регулировки резиновых лезвий скребка выполните следующие операции:

1. Опустите до контакта с полом корпус несущей рамы, повернув по часовой стрелке рычаг (01), расположенный сзади рулевой колонки.
2. Опустите до контакта с полом корпус скребка, повернув против часовой стрелки рычаг (02), расположенный сзади рулевой колонки.

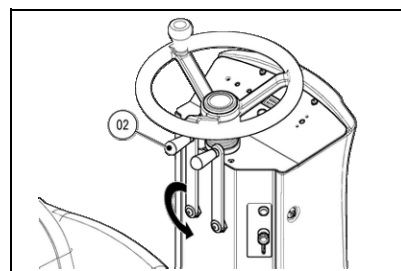
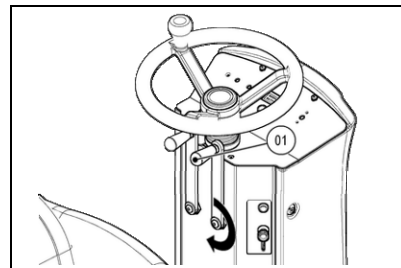

3. Снимите стояночный тормоз, поверните рычаг (03) по часовой стрелке. На панели управления погаснет красная сигнальная лампа для знака парковки «Р».

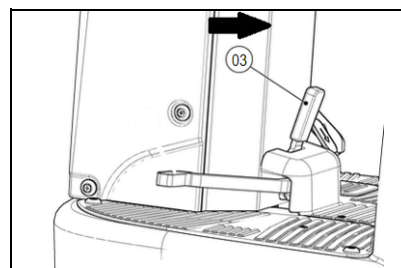

ВНИМАНИЕ: При попытке тронуться с места с включенным стояночным тормозом машина останется неподвижной, поскольку ведущее колесо при включенном стояночном тормозе электрически отключено.

4. Для регулировки расхода моющего средства толкните рычаг (04), расположенный сзади рулевой колонки.

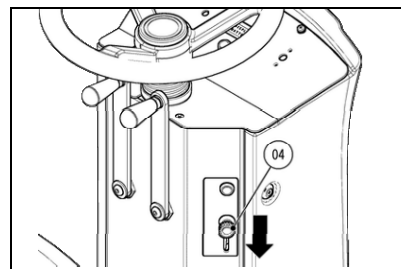

5. При нажатии на педаль хода вперед (05) включаются щетки и двигатель всасывания, и машина начинает движение.

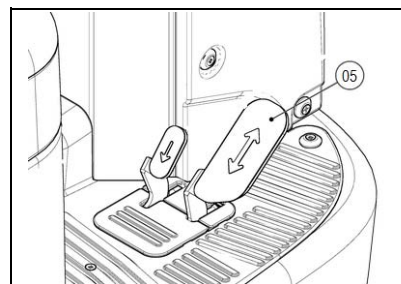



ВНЕОЧЕРЕДНОЕ ТЕХОБСЛУЖИВАНИЕ

Если необходимо увеличить наклон лезвий в центральной части, необходимо затянуть винт (06), для уменьшения наклона достаточно повернуть винт (06) в противоположном направлении. Во время движения заднее лезвие должно быть слегка наклонено назад по всей своей длине приблизительно на 30° - 45° по отношению к полу. Для получения этого скребок должен быть отрегулирован по высоте: поверните ручку (07) (на рисунке показана только правая ручка) против часовой стрелки, чтобы поднять скребок, и в противоположном направлении, чтобы опустить его.

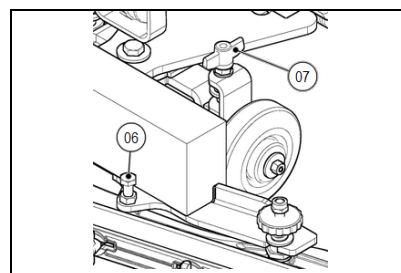

65. РЕГУЛИРОВКА СКРЕБКА (модели Innova 65B - Innova 75B - Innova 85B - Innova 100B - Innova 70S - Innova 70BTO)

Правильная регулировка расстояния между лезвиями скребка и полом гарантирует лучшую сушку и очистку пола, а также более длительный срок службы двигателя всасывания. Для регулировки резиновых лезвий скребка выполните следующие операции:

1. Используя выключатель на панели управления, выберите программу "МОЙКА - СУШКА" (C).

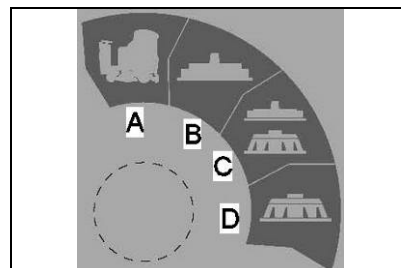

2. Снимите стояночный тормоз, поверните рычаг (01) по часовой стрелке. На дисплее панели управления появится символ "P" (парковка).

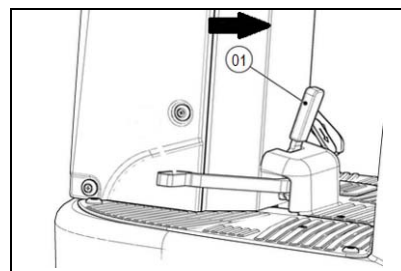

ВНИМАНИЕ: При попытке тронуться с места с включенным стояночным тормозом машина останется неподвижной, поскольку ведущее колесо при включенном стояночном тормозе электрически отключено.

3. Для регулировки расхода моющего средства толкните рычаг (01), расположенный сзади рулевой колонки.

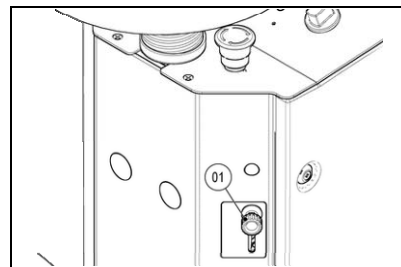

4. При нажатии на педаль хода вперед (02) включаются щетки и двигатель всасывания, и машина начинает движение.

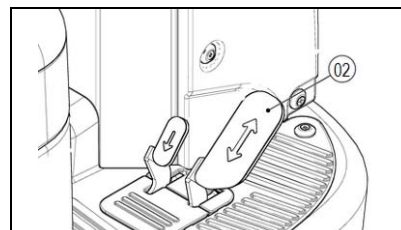

В случае необходимости увеличения наклона лезвий в центральной части, необходимо затянуть винт (03), для уменьшения наклона достаточно повернуть винт (03) в противоположном направлении. Во время движения заднее лезвие должно быть слегка наклонено назад по всей своей длине приблизительно на 30° - 45° по отношению к полу. Для достижения этого скребок должен быть отрегулирован по высоте, для этого поверните ручку (04) (на рисунке показана только правая ручка) против часовой стрелки, чтобы поднять скребок, и в противоположном направлении, чтобы опустить его.

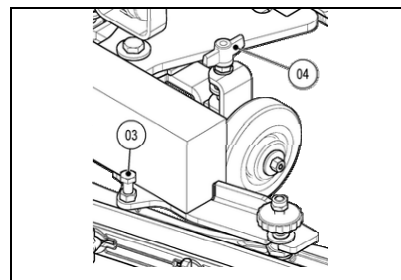

ВНИМАНИЕ: Левое и правое колеса должны быть отрегулированы одинаково, т. е. таким образом, чтобы скребок был расположен параллельно полу.



ВНЕОЧЕРЕДНОЕ ТЕХОБСЛУЖИВАНИЕ

66. ЗАМЕНА ДИСКОВОЙ ЩЕТКИ (модели Innova 60B)

Тщательная очистка щеток гарантирует лучшую очистку пола и более длительный срок службы двигателя щетки. Для замены щетки выполните следующие действия:

1. Отведите машину в место, оборудованное для выполнения техобслуживания.



ВНИМАНИЕ: Место, предназначенное для выполнения этой операции, должно соответствовать действующему законодательству по охране окружающей среды.

2. Заблокируйте машину, включив стояночный тормоз, нажмите педаль (01) и зафиксируйте ее рычагом (02), расположенным в задней части колонки (см. параграф «СТОЯНОЧНЫЙ И СЕРВИСНЫЙ ТОРМОЗ»).

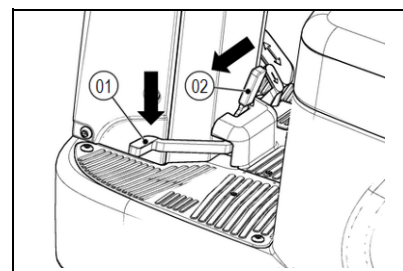

ВНИМАНИЕ: Рекомендуется всегда использовать защитные перчатки, чтобы избежать повреждения кожи на руках.

3. Установите главный выключатель в положение "0", повернув ключ (03) на четверть оборота влево.
4. Извлеките ключ из панели управления.

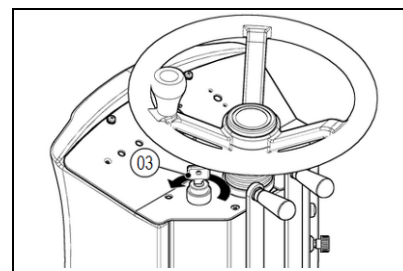

5. Убедитесь, что несущая рама поднята над полом, в противном случае поверните рычаг (04) против часовой стрелки. Как только несущая рама придет в неработоспособное положение, она прекратит работу.

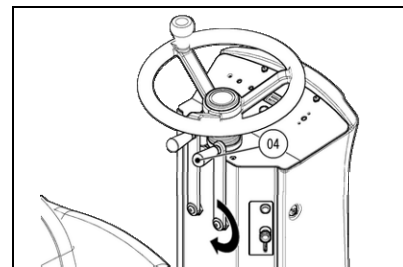

6. Поворачивайте щетку против часовой стрелки, пока она не выйдет из гнезда пластины держателя щетки.
7. Замените боковую щетку на новую

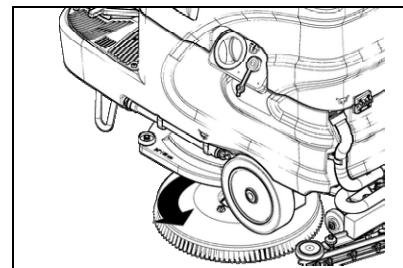

67. ЗАМЕНА ДИСКОВЫХ ЩЕТОК (модели Innova 65B - Innova 75B - Innova 85B - Innova 100B)

Тщательная очистка щеток гарантирует лучшую очистку пола и более длительный срок службы двигателя щетки. Для замены щеток выполните следующие действия:

1. Отведите машину в место, оборудованное для выполнения техобслуживания. Чтобы сделать это, выберите выключателем на панели управления программу «ТРАНСПОРТИРОВКА» (A).

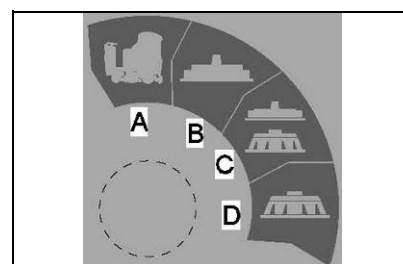



ВНЕОЧЕРЕДНОЕ ТЕХОБСЛУЖИВАНИЕ

2. Заблокируйте машину, включив стояночный тормоз, нажмите педаль (01) и зафиксируйте ее рычагом (02), расположенным в задней части колонки (см. параграф «СТОЯНОЧНЫЙ И СЕРВИСНЫЙ ТОРМОЗ»).



ВНИМАНИЕ: Рекомендуется всегда использовать защитные перчатки, чтобы избежать повреждения кожи на руках.

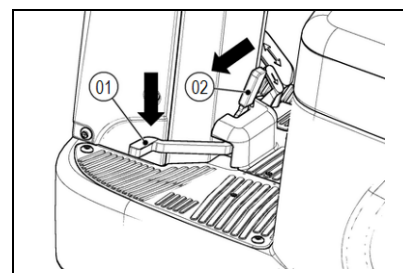

3. Для подтверждения нажмите кнопку отцепления щетки (03), расположенную на приборной доске. Незамедлительно после нажатия кнопки на дисплее появится сообщение «ОТЦЕПИТЬ?». Для подтверждения нажмите кнопку отцепления щетки (03), расположенную на руле.

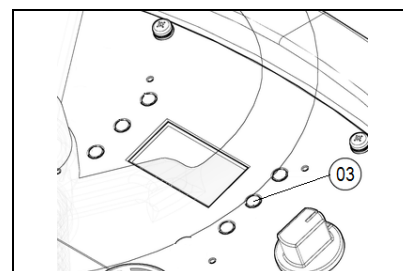

4. Замените боковую щетку на новую.

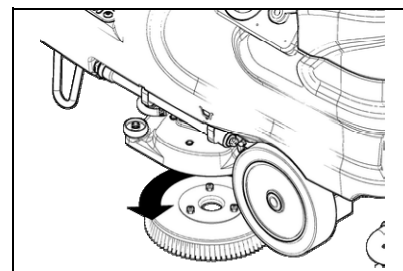

68. ЗАМЕНА ВАЛКОВОЙ ЩЕТКИ (модели Innova 70S)

Тщательная очистка щетки гарантирует лучшую очистку пола и более продолжительный срок службы двигателя щетки. Для замены щетки выполните следующие действия:

1. Отведите машину в место, оборудованное для выполнения техобслуживания. Чтобы сделать это, выберите выключателем на панели управления программу «ТРАНСПОРТИРОВКА» (A).

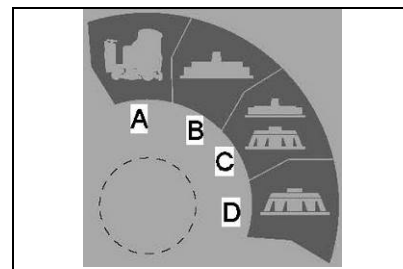

2. Заблокируйте машину, включив стояночный тормоз, нажмите педаль (01) и зафиксируйте ее рычагом (02), расположенным в задней части колонки (см. параграф «СТОЯНОЧНЫЙ И СЕРВИСНЫЙ ТОРМОЗ»).



ВНИМАНИЕ: Рекомендуется всегда использовать защитные перчатки, чтобы избежать повреждения кожи на руках.

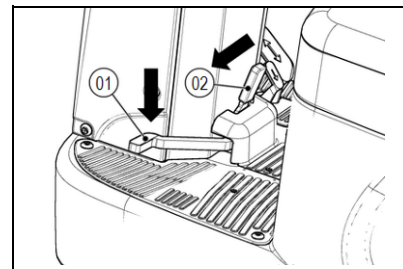

3. Установите главный выключатель в положение «0», повернув ключ (03) на четверть оборота влево.
4. Извлеките ключ из панели управления.

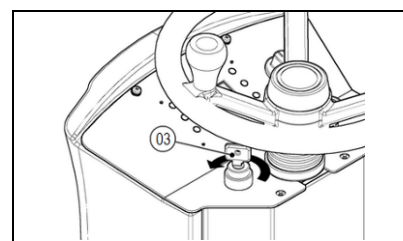



ВНЕОЧЕРЕДНОЕ ТЕХОБСЛУЖИВАНИЕ

5. Установив несущую раму в верхнее положение, удалите правый кожух (04) несущей рамы, отцепив шарнирные петли фиксаторов (05).

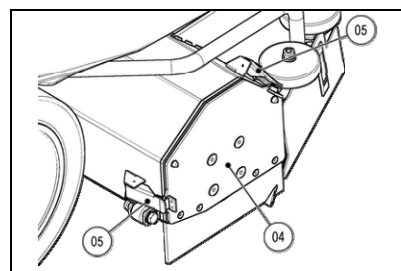

6. Снимите с трубы щетку, которую нужно заменить.
7. Вставьте щётку в гнездо (со стороны 5 зубцов), таким образом, чтобы она зацепилась за ведущую ступицу на противоположной стороне гнезда

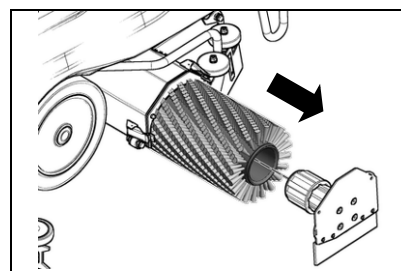

ВНИМАНИЕ: Обращайте внимание на направление щетины щётки во время сборки. Вершина, образованная щетиной, направлена к передней части машины, если смотреть сверху.

8. Вставьте холостую ступицу правого кожуха несущей рамы в щётку
9. Закрепите правый кожух (04) на несущей раме с помощью шарнирных петель фиксаторов (05).
10. Тщательно протрите влажной тканью резину брызговиков слева несущей рамы и правого кожуха.
11. Для повторного монтажа выполните операции в обратном порядке.

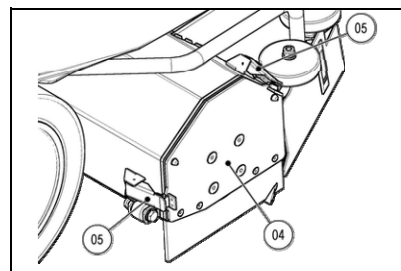

Проверьте износ резины брызговика, и, если он чрезмерный, замените резину. Замену резины брызговиков см. в п. «ЗАМЕНА РЕЗИНЫ БОКОВЫХ БРЫЗГОВИКОВ (модель Innova 70 S)».

69. ЗАМЕНА КОЖУХА НЕСУЩЕЙ РАМЫ (модели Innova 65B - Innova 75B - Innova 85B - Innova 100B)

Тщательная очистка кожуха несущей рамы гарантирует оптимальное состояние щеток и более продолжительный срок службы двигателя щетки. Для замены щетки выполните следующие действия:

1. Отведите машину в место, оборудованное для выполнения техобслуживания. Чтобы сделать это, выберите выключателем на панели управления программу «ТРАНСПОРТИРОВКА» (A).
2. Заблокируйте машину, включив стояночный тормоз, нажмите педаль (01) и зафиксируйте ее рычагом (02), расположенным в задней части колонки (см. параграф «СТОЯНОЧНЫЙ И СЕРВИСНЫЙ ТОРМОЗ»).

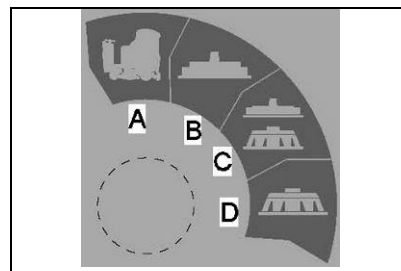

ВНИМАНИЕ: Рекомендуется всегда использовать защитные перчатки, чтобы избежать повреждения кожи на руках.

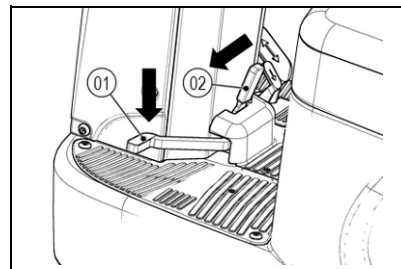

3. Установите главный выключатель в положение "0", повернув ключ (03) на четверть оборота влево.
4. Извлеките ключ из панели управления.



ВНИМАНИЕ: Эта операция должна выполняться квалифицированным персоналом, использующим необходимые инструменты. Неправильное подключение разъёма может привести к неисправности машины.

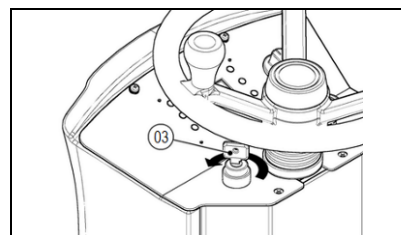



ВНЕОЧЕРЕДНОЕ ТЕХОБСЛУЖИВАНИЕ

- Снимите заменяемый картер (04) с корпуса несущей рамы, выкрутив крепежные винты (05). Левый картер показан на рисунке рядом.
- Установите новый картер на корпусе несущей рамы (см. п. «УСТАНОВКА КАРТЕРА НЕСУЩЕЙ РАМЫ»).
- Повторите эту операцию также на противоположном кожухе.

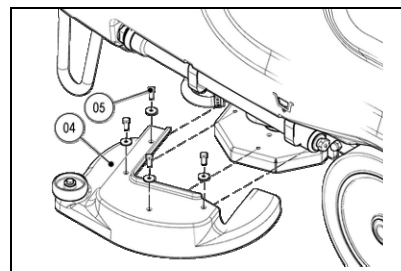

70. ПРОМЫВКА БЛОКА ДОЗИРОВАНИЯ (МОДЕЛИ С CDS)

В случае использования машины в течение длительного времени (более 48 часов), рекомендуется выполнить промывку системы дозирования, для этого нужно:

- Отведите машину в место, оборудованное для выполнения техобслуживания. Чтобы сделать это, выберите переключателем (модели Innova 65-75-85-100 В и Innova70 S) на панели управления программу «ТРАНСПОРТИРОВКА» (А).

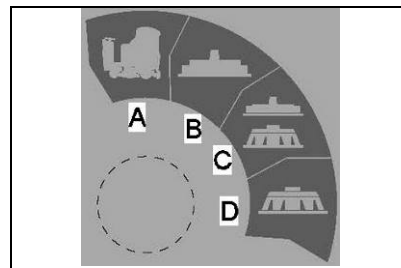

- Заблокируйте машину, включив стояночный тормоз, нажмите педаль (01) и зафиксируйте ее рычагом (02), расположенным в задней части колонки (см. параграф «СТОЯНОЧНЫЙ И СЕРВИСНЫЙ ТОРМОЗ»).

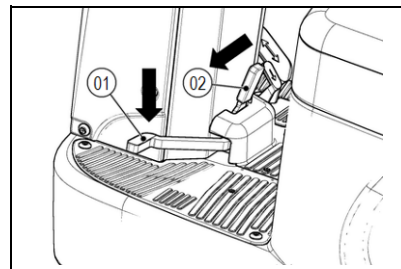

ВНИМАНИЕ: Рекомендуется всегда использовать защитные перчатки, чтобы избежать повреждения кожи на руках.

- Установите главный выключатель в положение «0», повернув ключ (03) на четверть оборота влево.
- Извлеките ключ из панели управления.

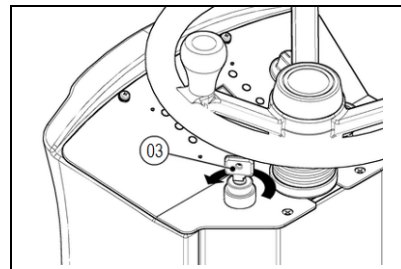

- Убедитесь, что байпасный кран (04), расположенный на несущей раме, находится в положении «система дозирования», в противном случае установите его в положение, показанное на рисунке.

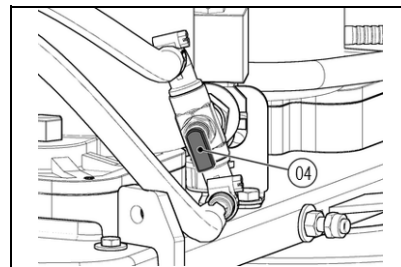

- Убедитесь в том, что бак моющего раствора заполнен, в противном случае обеспечьте его заполнение (см. раздел «ЗАПОЛНЕНИЕ БАКА МОЮЩЕГО РАСТВОРА»).
- Убедитесь, что бак сбора отработанного раствора пустой, в противном случае произведите его опорожнение (см. раздел «ОПОРОЖНЕНИЕ БАКА СБОРА ОТРАБОТАННОГО РАСТВОРА»).



ВНЕОЧЕРЕДНОЕ ТЕХОБСЛУЖИВАНИЕ

8. Откройте дверцу (05), расположенную в передней части рулевой колонки.

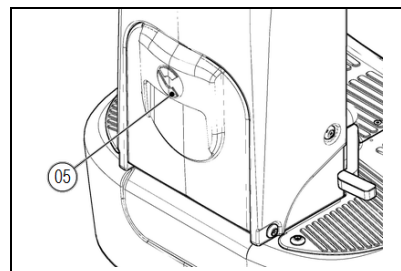

9. Извлеките пробку (06) из бачка моющего средства (07).

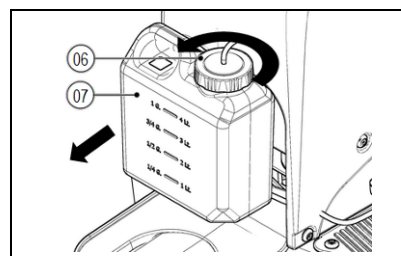

10. Удалите бачок моющего средства (07) из машины.
11. Заполните бачок чистой водой.



ВНИМАНИЕ: Используйте для заполнения чистую воду при температуре не выше 50°C и не ниже 10°C.

12. Извлеките. Снова установите бачок с моющим средством (07) из машины.
13. Закрутите крышку (06) бака моющего средства (07), убедитесь в том, что фильтр осадки моющего средства расположен на нижней части бака соответствующим образом.

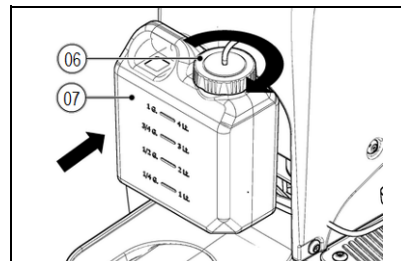

14. Закройте дверцу (05), расположенную в передней части рулевой колонки.
15. Снимите стояночный тормоз, повернув по часовой стрелке рычаг в задней части рулевой колонки.

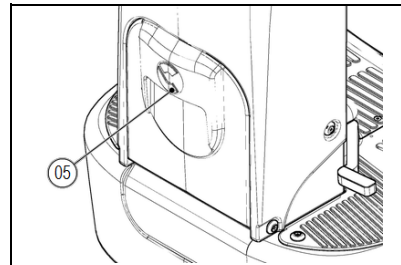

16. Используя выключатель на панели управления, выберите программу “МОЙКА - СУШКА” (C).

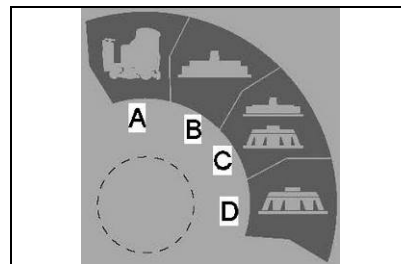



ВНЕОЧЕРЕДНОЕ ТЕХОБСЛУЖИВАНИЕ

17. Установите главный выключатель в положение "I", повернув ключ (03) на четверть оборота вправо.
18. После появления на дисплее управления рабочей страницы, нажмите кнопку (08).

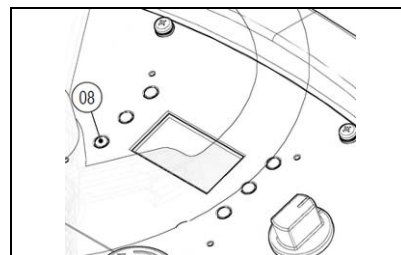

19. Установите на максимум количество воды в моющем растворе, нажимая кнопку (08) до тех пор, пока расположенный рядом символ не будет полностью заполнен.

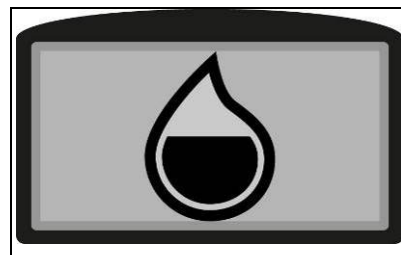

20. После выполнения регулировки количества воды в моющем растворе, нажмите на кнопку (09).

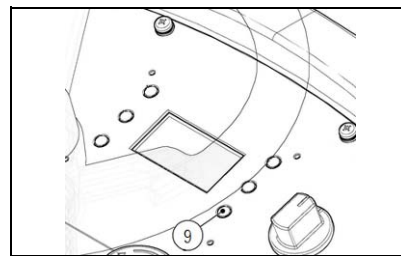

21. Установите максимальное количество моющего средства в растворе, нажимая кнопку (09) до тех пор, пока расположенный рядом символ не будет полностью заполнен.

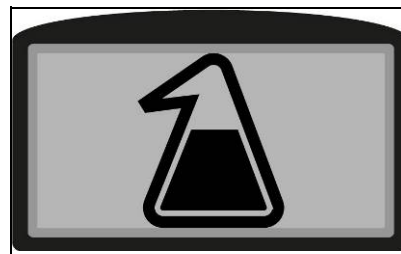

22. Снимите стояночный тормоз, повернув вправо рычаг (02) в задней части колонки (см. параграф "СТОЯНОЧНЫЙ И РАБОЧИЙ ТОРМОЗ").

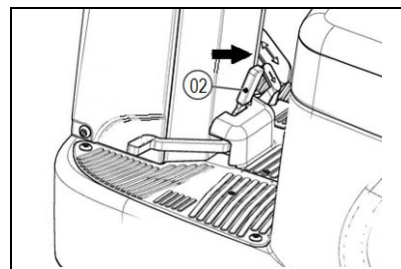

23. Слегка нажмите на педаль акселератора (10), чтобы рама и система дозирования начали работать.

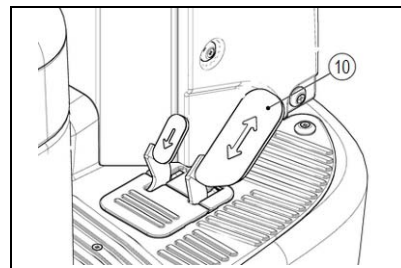



ВНЕОЧЕРЕДНОЕ ТЕХОБСЛУЖИВАНИЕ

24. Подождите несколько минут, обычно 2-4 минуты, чтобы обеспечить промывку системы дозирования.
25. Полностью опорожните бак мощного раствора и бачок мощного средства.



ВНИМАНИЕ: Во время этой операции машина подает мощный раствор.

26. Используя выключатель на панели управления, выберите программу "ТРАНСПОРТИРОВКА" (С).
27. Отведите машину в место, предназначенное для её парковки.



ВНИМАНИЕ: Припаркуйте машину в закрытом месте на ровной поверхности. В непосредственной близости от нее не должно быть предметов, которые могут стать причиной повреждения или быть повреждены при контакте с машиной.

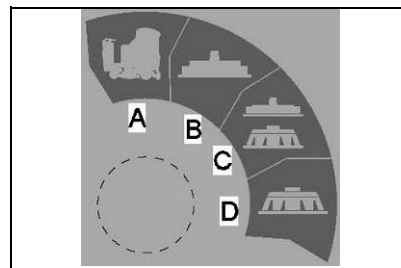

28. Установите главный выключатель в положение "0", повернув ключ (03) на приборной доске на четверть оборота влево.
29. Извлеките ключ (03) из панели управления.

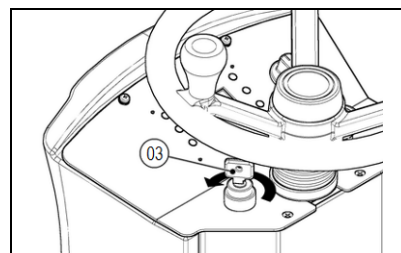

30. Заблокируйте машину, включив стояночный тормоз, нажмите педаль (01) и зафиксируйте ее рычагом (02), расположенным в задней части колонки (см. параграф «СТОЯНОЧНЫЙ И СЕРВИСНЫЙ ТОРМОЗ»).

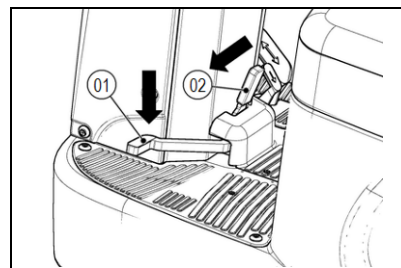

31. Возьмитесь за ручку на правой части бака отработанного раствора.
32. Поднимите бак отработанного раствора до сцепления с последней точкой предохранительной защелки.

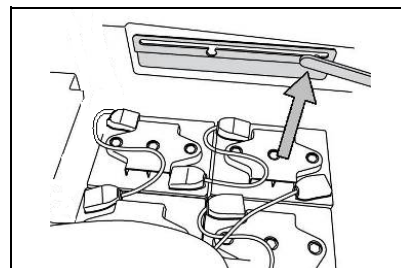

33. Отсоедините разъем электрической системы от разъема батарей.



ВНИМАНИЕ: Эта операция должна выполняться квалифицированным персоналом. Неправильное подключение разъема может привести к неисправности машины.

34. Взявшись за ручку на предохранительной защелке, опустите бак отработанного раствора в рабочее положение.

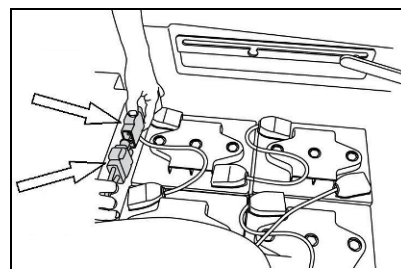



ПРОВЕРКА РАБОТЫ

71. НА ЩЁТКАХ НЕДОСТАТОЧНО ВОДЫ

1. Убедитесь в наличии воды в баке моющего раствора, уровень в баке можно контролировать с помощью трубки уровня (01), расположенной в левой передней части сиденья.
2. Убедитесь в том, что кран моющего раствора полностью открыт, и рычаг (02), расположенной в задней части рулевой колонки, полностью опущен.
3. Убедитесь в наличии расхода воды в гидравлической системе, при включенной машине нажмите один раз кнопку (03), чтобы просмотреть уровень подачи. (модели с CDS).
4. Убедитесь в наличии расхода моющего средства в гидравлической системе, при включенной машине нажмите один раз кнопку (04), чтобы просмотреть уровень подачи. (модели с CDS).
5. Очистите фильтр моющего раствора, расположенный в передней части машины.
6. Убедитесь, что труба распределения воды (05) (модели S) не засорена.
7. Если на машине (модель Innova60 B) установлен «KIT WATER MANAGEMENT», убедитесь, что дроссельная втулка не забита.

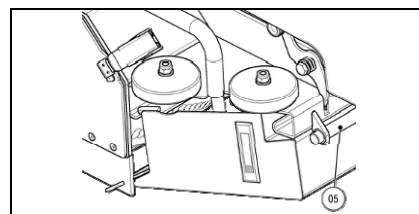
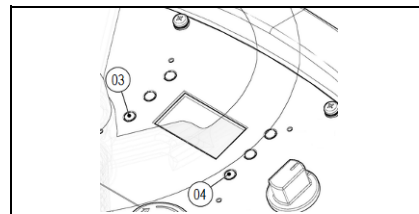
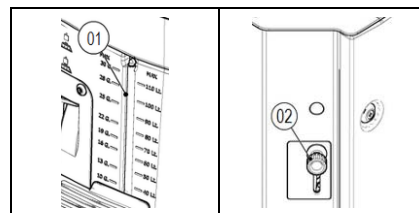

72. СКРЕБОК ПЛОХО СУШИТ

1. Убедитесь, что резиновый скребок чистый.
2. Проверьте регулировку скребка (см. раздел «РЕГУЛИРОВКА СКРЕБКА»).
3. Очистите весь узел всасывания (см. «ЕЖЕДНЕВНЫЙ УХОД» и «ЕЖЕНЕДЕЛЬНЫЙ УХОД»).
4. Замените изношенные лезвия (см. раздел «ЗАМЕНА РЕЗИНОВЫХ ЛЕЗВИЙ СКРЕБКА»).
5. Убедитесь в том, что пробка сливного шланга бака отработанного раствора установлена правильно.

73. МАШИНА МОЕТ ПЛОХО

1. Проверьте степень износа щёток и, если требуется, замените их. Щётки должны быть заменены, когда длина щетины становится около 15 мм. Порядок их замены см. в разделе «ЗАМЕНА ДИСКОВОЙ ЩЁТКИ» для моделей Innova 65-75-85-100 B и в разделе «ЗАМЕНА ВАЛКОВОЙ ЩЁТКИ» для модели Innova70 S. Работа с чрезмерно изношенными щётками может повредить пол.
2. Используйте тип щётки, отличный от стандартного оснащения. Для очистки полов с повышенным уровнем загрязнения рекомендуется использовать специальные щётки, которые поставляются под заказ в зависимости от потребностей (см. «ВЫБОР И ИСПОЛЬЗОВАНИЕ ЩЁТОК»).

74. ЧРЕЗМЕРНОЕ ОБРАЗОВАНИЕ ПЕНЫ

Убедитесь, что используется моющее средство с низким пенообразованием. Если требуется, добавьте минимальное количество средства-пеногасителя в бак сбора отработанного раствора. Следует учитывать, что если пол не слишком грязный, то образуется больше пены, в таком случае, разбавляйте больше моющее средство.

75. ВСАСЫВАЮЩИЙ БЛОК НЕ РАБОТАЕТ

1. Проверьте заполнение бака сбора отработанного раствора, при необходимости опустошите его.
2. Проверьте работу поплавка, расположенного на крышке всасывающего блока (см. раздел «ОЧИСТКА БАКА ОТРАБОТАННОГО РАСТВОРА» и «ОЧИСТКА ПОПЛАВКА - ФИЛЬТРА ВСАСЫВАЮЩЕГО ДВИГАТЕЛЯ»).

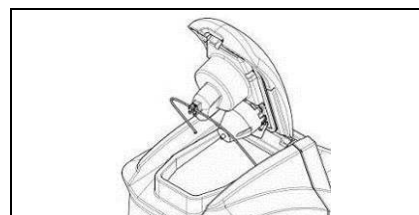



ПРОВЕРКА РАБОТЫ

76. ДВИГАТЕЛЬ ЩЁТОК НЕ РАБОТАЕТ (МОДЕЛИ INNOVA 60V)

ВНИМАНИЕ: Во избежание повреждения полов двигатель запускается только после начала движения машины.

1. Убедитесь, что при движении вперёд несущая рама опускается после поворота правого рычага (01) по часовой стрелке.
2. Оператор находится на сиденье водителя.
3. Убедитесь, что тепловая защита не сработала.
4. Проверьте правильность подключения электродвигателей под подножками.

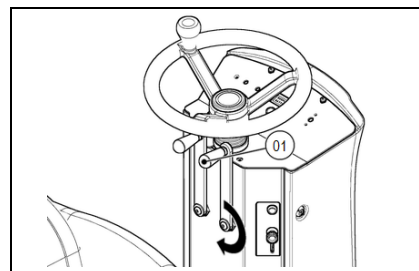

77. ДВИГАТЕЛЬ ЩЁТОК НЕ РАБОТАЕТ

ВНИМАНИЕ: Во избежание повреждения полов двигатель запускается, только когда машина начинает двигаться вперед.

1. Убедитесь, что при движении вперед несущая рама опущена.
2. Оператор должен находиться на сиденье водителя.
3. Убедитесь, что селекторный переключатель I-DRIVE установлен в положение "C" или "D" (функция работы щеток), действительно только для моделей Innova 65B - Innova 75B - Innova 85B - Innova 100B - Innova 70S - Innova 70BTO.
4. Убедитесь, что тепловая защита не сработала.
5. Проверьте правильность подключения электродвигателей под подножками.

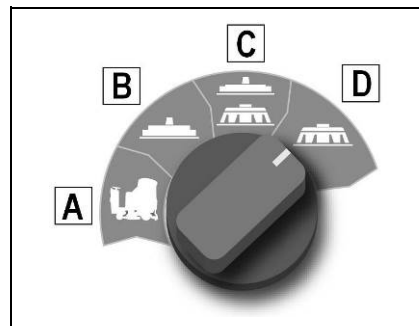

78. НЕВОЗМОЖНО ПОДНЯТЬ ИЛИ ОПУСТИТЬ НЕСУЩУЮ РАМУ ИЛИ СКРЕБОК

Машина снабжена электрическими системами защиты, которые управляют двигателями подъёма/опускания рамы и скребка. В случае перегрузки предохранители прерывают подачу энергии. После проверки и устранения причины проблемы, для восстановления их работы достаточно выключить и включить машину. Если устранить проблему не удалось, то обратитесь в авторизованный сервисный центр.

79. МАШИНА НЕ ЗАПУСКАЕТСЯ

1. Убедитесь, что разъем подключен к батареям.
2. Убедитесь в том, что ключ выключателя (01) установлен в положение ВКЛ/1.
3. Убедитесь, что батареи заряжены и что на рабочем дисплее отображается символ (02).

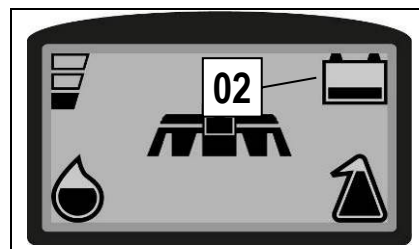
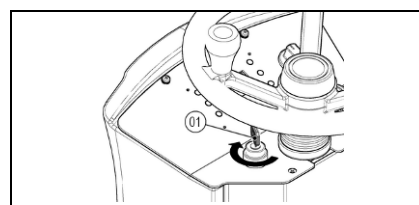
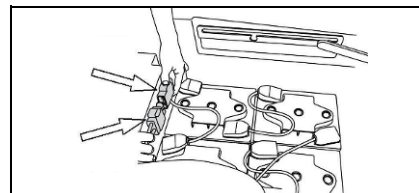



ПРОВЕРКА РАБОТЫ

80. ЭЛЕКТРИЧЕСКИЕ ПЛАВКИЕ ПРЕДОХРАНИТЕЛИ И ТЕПЛОВАЯ ЗАЩИТА

Кроме главного предохранителя 80 А, машина оснащена самовосстанавливающимися плавкими предохранителями, расположенными в электросистеме. Они прерывают подачу тока питания двигателю щёток и двигателю всасывающего блока, если нагрузка машины превышает допустимую. Для того, чтобы снова запустить двигатель, необходимо выключить машину и подождать охлаждения плавких предохранителей (примерно 40 секунд). Если выключатель отключает электропитание несколько раз подряд, необходимо обратиться в сервисный центр компании FIMAP.

81. АВТОМАТИЧЕСКАЯ СИСТЕМА ДОЗИРОВАНИЯ ВОДЫ/МОЮЩЕГО СРЕДСТВА

Автоматическая система дозирования воды/моющего средства была разработана таким образом, чтобы обеспечить максимальную прочность и надежность компонентов. Если, несмотря на это, насос подачи вышел из строя, включается система байпаса, и машина может продолжать работать даже с неисправной системой.

Чтобы обойти автоматическую систему дозирования воды / моющего средства, необходимо повернуть вниз рычаг (01) крана, расположенный в центральной задней части несущей рамы. Сделав это, можно продолжить работу, даже если система не работает, но в этом случае в бак моющего раствора нужно заливать не только воду, но правильно подготовленный моющий раствор. Когда система дозирования не используется, поток воды регулируется краном, расположенным на рулевой колонке.

Для ремонта обратитесь к официальному дилеру.

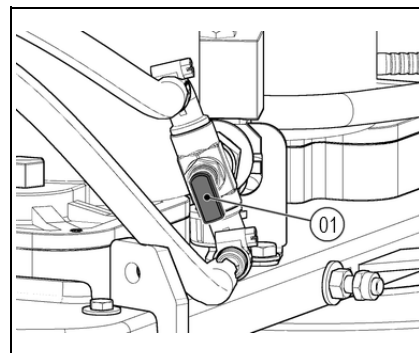



УТИЛИЗАЦИЯ

Утилизировать машину следует в мастерской по разборке или в специальном центре по сбору отходов.

Прежде чем сдать машину в утиль, следует снять и разделить следующие компоненты, после чего отправить их в центры по отдельному сбору отходов в соответствии с действующим законодательством в области охраны окружающей среды:

- Щетки
- Войлок
- Электрические и электронные детали*
- Батареи
- Пластиковые детали (бак и рукоятка)
- Металлические детали (рычаги и рама)

(*) В частности, для утилизации электрических и электронных деталей, обращайтесь к дистрибьютору данной зоны.

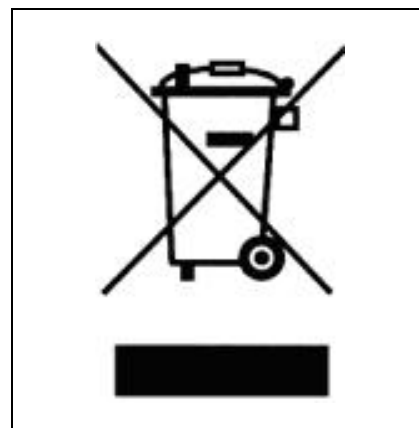



ВЫБОР И ИСПОЛЬЗОВАНИЕ ЩЁТОК

ЩЁТКА ИЗ ПОЛИПРОПИЛЕНА (ППЛ)

Используется для всех типов полов и имеет хорошую сопротивляемость износу и горячей воде (не выше 60 градусов). Полипропилен не гигроскопичен, поэтому сохраняет свои характеристики даже при контакте с влагой.

ЩЁТКА ИЗ НЕЙЛОНА

Используется для всех типов полов и имеет отличную сопротивляемость износу и горячей воде (даже выше 60 градусов). Нейлон гигроскопичен, поэтому, работая на влажном полу, со временем теряет свои характеристики.

АБРАЗИВНАЯ ЩЁТКА

На щетину этой щётки нанесены довольно агрессивные абразивные вещества. Она используется для мойки очень грязных полов. Чтобы не испортить пол, рекомендуется работать только с нужным давлением.

ТОЛЩИНА ЩЕТИНЫ

Щётки с наибольшей толщиной являются наиболее жёсткими и, следовательно, используются на гладких полах или на полах с маленькими зазорами.

На неровном полу или на полу с выступами или глубокими зазорами рекомендуется использовать более мягкие щётки, которые проникают более глубоко.

Следует учитывать, что когда щетина щётки изношена, а значит, укорочена, то щётка становится жёсткой и не может выполнять глубокую очистку. Кроме того, как и при слишком длинной щетине, её подбрасывает.

ТЯГОВЫЙ ДИСК

Тяговый диск рекомендуется для очистки полированных полов.

Тяговые диски могут быть двух типов:

1. Тяговый диск традиционного типа, оснащённый анкерными наконечниками, которые позволяют удерживать и тянуть абразивный диск во время работы.
2. Тяговый диск типа CENTER LOCK помимо анкерных наконечников оснащён центральной системой блокировки с пластиковой защёлкой, которая позволяет прицепить абразивный диск строго по центру, без риска того, что он может отцепиться. Данный тип тянущего устройства предназначается, главным образом, для машин с несколькими щётками, где сложно выполнить центрирование абразивных дисков.

ТАБЛИЦА ДЛЯ ВЫБОРА ЩЁТОК

Машина	К-во°щёт.	Код	Тип щетины	Ø Щетина	Ø Толщ.	Длина	Примечания
Innova 60B	1	404627	ППЛ	0,3	610		ТЯГОВЫЙ ДИСК
		405630	ППЛ	0,6	610		
		405629	ППЛ	0,9	610		
		405628	АБРАЗИВНАЯ		610		
		405627	НЕЙЛОН	0,9	610		
		405519			585		
Innova 65B	2	422189	ППЛ	0,3	340		ТЯГОВЫЙ ДИСК
		422971	ППЛ	0,6	340		
		422972	ППЛ	0,9	340		
		422981	АБРАЗИВНАЯ		340		
		422973			330		
Innova 75B	2	427715	ППЛ	0,3	390		ТЯГОВЫЙ ДИСК
		427716	ППЛ	0,6	390		
		427717	ППЛ	0,9	390		
		427719	АБРАЗИВНАЯ		390		
		427718			380		
Innova 85B	2	430696	ППЛ	0,3	430		ТЯГОВЫЙ ДИСК
		430697	ППЛ	0,6	430		
		430698	ППЛ	0,9	430		
		430699	АБРАЗИВНАЯ		430		
		431122			410		
Innova 100B	2	436310	ППЛ	0,3	510		ТЯГОВЫЙ ДИСК
		436311	ППЛ	0,6	510		
		436312	ППЛ	0,9	510		
		436314	АБРАЗИВНАЯ		510		
		436316			490		
Innova 70S	1	431774	ППЛ	0,8	210	690	
		432423	ППЛ	1			
		432425	АБРАЗИВНАЯ СО СМЕШ. СТАЛЬН. ЩЕТ.	0,6 + 1			
Innova 70BTO	1	442663					ЗЕЛЕНЫЙ БУФЕР 711X355
		442664					ЧЕРНЫЙ БУФЕР 711X355
		443713					БЕЛЫЙ БУФЕР 711X355
		443714					КОРИЧНЕВЫЙ БУФЕР 711X355



ЗАЯВЛЕНИЕ О СООТВЕТСТВИИ СТАНДАРТАМ ЕС

Нижеподписавшаяся компания:
COMAC S.p.A.

Via Maestri del Lavoro, 13
37059 Santa Maria di Zevio (VR)

Заявляет под свою исключительную ответственность, что изделие

ПОЛОМОЕЧНЫЕ МАШИНЫ С СУШКОЙ мод.

Innova 60 B CB; Innova 65 B CB; Innova 75 B CB; Innova 85 B CB; Innova 100 B CB; Innova 70 S CB; Innova 70 BTO CB

Соответствуют требованиям, установленным в директивах:

2006/42/CE: Директива о безопасности машин и оборудования.

2014/35/CE: Директива о низковольтном оборудовании.

2014/30/CE: Директива по электромагнитной совместимости.

Кроме того, отвечают следующим стандартам:

EN 60335-1: 2012/A11: 2014

EN 60335-2-72: 2012

EN 12100: 2010

EN 60335-2-29: 2004/A2: 2010

EN 61000-6-2: 2005/AC: 2005

EN 61000-6-3: 2007/A1: 2011/AC: 2012

EN 61000-3-2: 2014

EN 61000-3-3: 2013

EN 55014-1: 2006/A1: 2009/A2: 2011

EN 55014-2: 2015

EN 62233: 2008/AC: 2008

Лицо, обладающее разрешением на создание технического досье:

Г-н Джанкарло Руффо

Via Maestri del Lavoro, 13

37059 Santa Maria di Zevio (VR) – ИТАЛИЯ

Santa Maria di Zevio (VR), 24/08/2020

Comac S.p.A.
Официальный представитель

Джанфранко Руффо



Нижеподписавшаяся компания:

COMAC S.p.A.

Via Maestri del Lavoro, 13

37059 Santa Maria di Zevio (VR)

Заявляет под свою исключительную ответственность, что изделие

ПОЛОМОЕЧНЫЕ МАШИНЫ С СУШКОЙ мод.

Innova 60 B; Innova 65 B; Innova 75 B; Innova 85 B; Innova 100 B; Innova 70 S; Innova 70 BTO

Соответствуют требованиям, установленным в директивах:

2006/42/CE: Директива о безопасности машин и оборудования.

2014/30/CE: Директива по электромагнитной совместимости.

Кроме того, отвечают следующим стандартам:

EN 60335-1: 2012/A11: 2014

EN 60335-2-72: 2012

EN 12100: 2010

EN 61000-6-2: 2005/AC: 2005

EN 61000-6-3: 2007/A1: 2011/AC: 2012

EN 62233: 2008/AC: 2008

Лицо, обладающее разрешением на создание технического досье:

Г-н Джанкарло Руффо

Via Maestri del Lavoro, 13

37059 Santa Maria di Zevio (VR) – ИТАЛИЯ

Santa Maria di Zevio (VR), 24/08/2020

Comac S.p.A.
Официальный представитель

Джанфранко Руффо



COMAC spa

Via Maestri del Lavoro, 13 – 37059 Santa Maria di Zevio (Верона) - Италия

Тел. +39 045 8774222 автоотв. – Факс +39 045 8750303 - Адрес электронной почты: comac@comac.it - www.comac.it