

На первом месте



Эргономика

Качество

Дизайн

По-настоящему  
эргономичное кресло METTA  
SAMURAI S-3.04





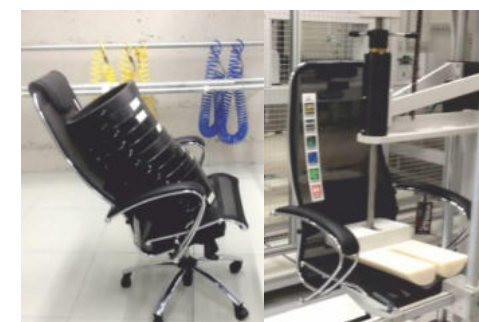
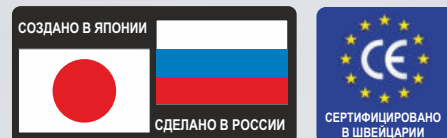

Компания «Метта» - ведущий производитель и поставщик офисных кресел и стульев в России и странах СНГ. С 2016 года Компания «Метта» успешно реализует свою продукцию на территории стран Евросоюза.

**Имеет сертификат соответствия эргономичных кресел Компании «МЕТТА» нормам Европейского Союза по безопасности эксплуатации и экологичности.**





# МЕТТА - Ваш телохранитель

Очень часто мы сидим в креслах, которые не могут обеспечить правильное положение нашего тела во время сидения, что приводит к:

- перегрузке и сжатию межпозвоночных дисков, которые при длительном сидении приводят к протрузии (сдавливанию и выпячиванию) и их разрушению
- защемлению и воспалению нервов, выходящих из позвоночника и отвечающих за правильное функционирование внутренних органов
- нарушению кровообращения мышц спины и внутренних органов грудной, брюшной и тазобедренной области
- застою лимфо- и кровотока в области бедер и голени
- перегреву внутренних органов и кожи в областях соприкосновения с креслом

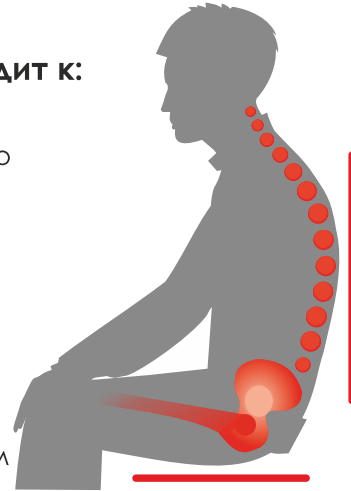

Кресла серии МЕТТА гарантируют не только полноценный отдых спины, но и предупреждают возникновение и развитие многих «офисных» болезней за счет уникальных преимуществ:

- эргономичная форма спинки и сиденья кресла МЕТТА соответствует анатомической форме тела человека, обеспечивает равномерное распределение нагрузки по всей поверхности спинки и сиденья, что существенно уменьшает усталость мышц и поддерживает естественное кровообращение
- дышащие теплопроводные материалы обивки сохраняют температурный баланс тела, исключая любые зоны перегрева в местах соприкосновения
- синхромеханизм качания (с отдельным синхронным отклонением спинки и сиденья) позволяет вашему телу разгибаться при каждом отклонении, что расслабляет мышцы спины и шеи, и улучшает кровообращение
- все возможные персональные регулировки:
  - двухзонная регулировка жесткости передней и задней зон сиденья позволяет подстраивать угол наклона сиденья;
  - регулировка глубины сиденья;
  - 2D регулировка поясничного подпора: по высоте и глубине;
  - 3D подголовник с регулировкой по высоте, глубине и углу наклона;
  - 4D подлокотники с регулировкой по высоте, расстоянию между подлокотниками, углу поворота и вперед-назад;
  - настройка жесткости синхромеханизма качания с возможностью фиксации отклонения в любом положении

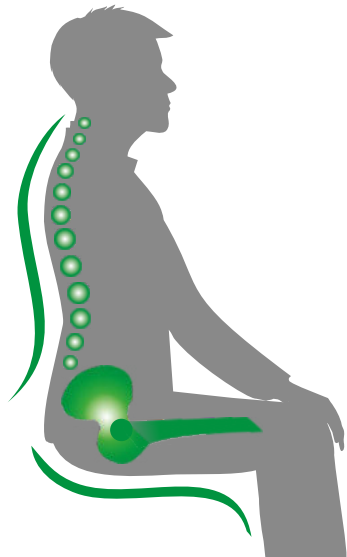

Научные исследования показали, что использование кресла серии МЕТТА существенно уменьшает напряжение мышц и равномерно распределяет нагрузку по поверхности тела

## Напряжение мышц

По сравнению с обычными креслами, кресло МЕТТА позволяет существенно уменьшить напряжение мышц спины, бедер и ног

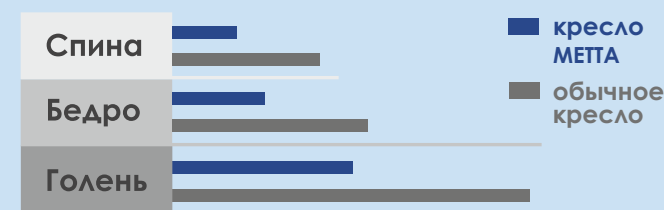

## Распределение нагрузки

Благодаря анатомической форме спинки и сиденья нагрузка на тело сидящего распределяется равномерно



# КРЕСЛА МЕТТА С УНИКАЛЬНЫМИ ЭРГОНОМИЧНЫМИ СВОЙСТВАМИ ГАРАНТИРУЮТ ВЫСОКУЮ ПРОИЗВОДИТЕЛЬНОСТЬ ТРУДА

Как известно:

Удобное эргономичное рабочее место повышает производительность труда сотрудника в среднем на 40% [Bundesanstalt für Arbeitsschutz und Arbeitsmedizin, bAUA]

- ✓ улучшается общее самочувствие и настроение
- ✓ повышается концентрация внимания
- ✓ повышается усидчивость
- ✓ уменьшается число ошибок

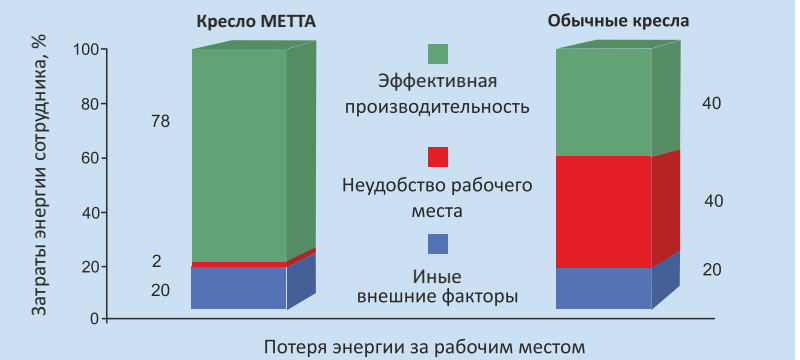

## Кресла SAMURAI окупаются за 2 месяца и приносят существенный доход:

### 1) за счет повышения производительности труда

По данным компании Schwarz & Neumann forschung Unternehmen GmbH только за счет повышения производительности труда сотрудник кресло SAMURAI принесет доход в размере 68 750 руб. в год

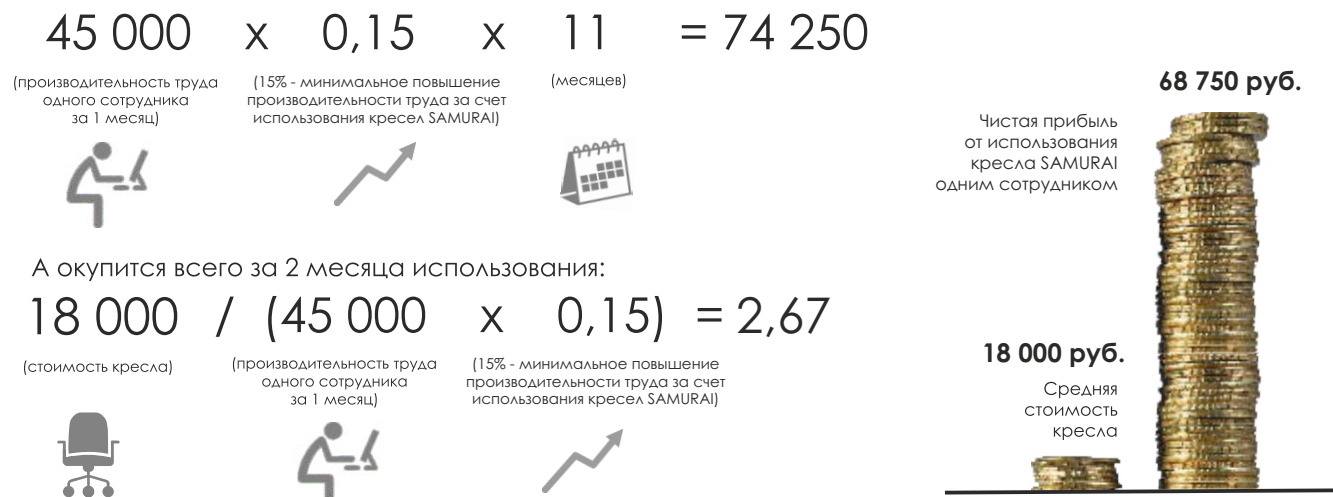

А окупится всего за 2 месяца использования:

$$18\,000 / (45\,000 \times 0,15) = 2,67$$

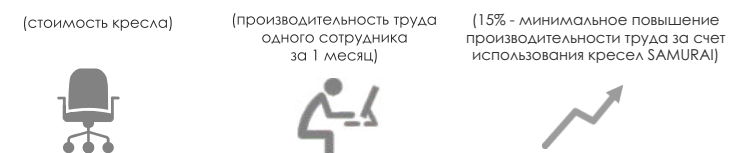

Средняя стоимость кресла серии SAMURAI всего 18 000 рублей (средняя розничная цена в РФ на 1 августа 2020 г.)

### 2) за счет сокращения больничных дней

30% болезней офисных сотрудников в современном городе связаны с неэргономичным рабочим местом [ "Gesundes Sitzen" von "StolComfort" ]

Один день отсутствия квалифицированного сотрудника обходится компании в среднем в 2 500 рублей, сокращение больничных дней даже на 5 рабочих дней в году принесет выгоду 12 500 рублей.

за 1 год использования 1 кресла  
**68 750 рублей\*** чистой прибыли

$$*74\,250 + 12\,500 - 18\,000 = 68\,750$$

По-настоящему эргономичные кресла МЕТТА заботятся о Вашем здоровье!



# Все возможные в мире персональные регулировки



Только безупречная эргономика, выверенная до миллиметра с учетом анатомических особенностей тела в сочетании со всеми возможными персональными регулировками, обеспечивает максимальную адаптацию к телу.

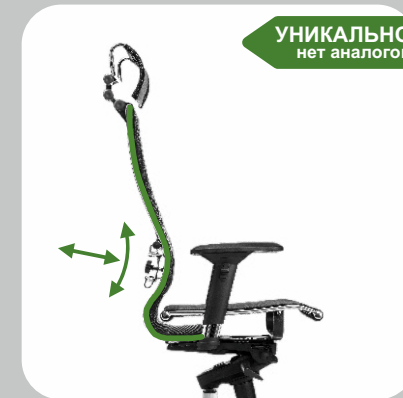

УНИКАЛЬНО  
нет аналогов

Абсолютно эргономичная, анатомически правильная форма спинки с регулируемым поясничным подпором по высоте и глубине



УНИКАЛЬНО  
нет аналогов

Двухзонная регулировка жесткости стального сиденья. позволяет подстроить форму и жесткость под индивидуальные физические особенности



Смещенный вперед центр качения позволяет стопам ног сидящего не отрываться от пола



Эргономичное удобное сиденье с настройкой глубины и возможностью фиксации в 5 положениях



СИНХРО  
МЕХАНИЗМ

Раздельное отклонение спинки и сиденья, с возможностью фиксации в любых положениях. Позволяет телу разгибаться, улучшая кровоснабжение



Фиксация в 5 положениях отклонения



Механизм установки отрицательного угла атаки сиденья. Улучшает кровоснабжение, исключает пережим нижней части бедра

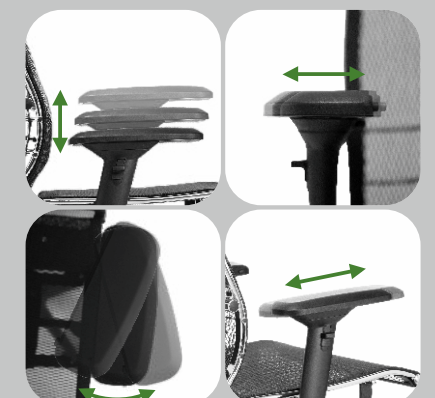

Регулировка 4D подлокотников по высоте, расстоянию между подлокотниками, углу поворота и вперед-назад



# ПО-НАСТОЯЩЕМУ ЭРГОНОМИЧНЫЕ КРЕСЛА МЕТТА

## SAMURAI S-1.04

Сверхпрочный стальной каркас покрыт зеркальным хромом

Сверхпрочный материал - сетчатая ткань, армированная арамидным волокном без прошивки

Эргономичная форма спинки соответствует анатомической форме тела человека

2D регулируемый стальной поясничный подпор:  
- по высоте  
- по глубине

Двухзонная регулировка жесткости сиденья

Регулировка глубины сиденья: фиксация в пяти положениях

Регулировка высоты кресла

Зеркальное литое пятилучье

Противооткатные полиамидные ролики с полиуретановым ободком, прочные, долговечные и бесшумные, не оставляют следов и царапин на полу

Мягкий комфортный подголовник из износостойкого перфорированного материала NewLeather. Комплектуется дополнительной вставкой, увеличивающей объем

Создано в Японии.  
Сделано в России.

Стальные подлокотники с мягкими накладками из износостойкого материала NewLeather

Сверхкомфортное сиденье dual-reg

Раздельное отклонение спинки и сиденья с фиксацией в любом положении

Смещенный центр качания позволяет ногам оставаться на полу при отклонении кресла, исключает сдавливание сосудов

Настройка жесткости синхромеханизма качания

Изменение угла наклона сиденья за счет натяжения сетчатой ткани передней и задней зон

## SAMURAI SL-1.04

[натяжная сетчатая спинка, мягкое объемное сиденье]



## SAMURAI K-1.04

[натяжные спинка и сиденье]



## СЕРИЯ 1

### Начало новой эры в мире эргономичных офисных кресел!

- мягкий комфортный подголовник, комплектуется дополнительной вставкой, увеличивающей объем
- высокая эргономичная спинка кресла
- удобные стальные подлокотники с мягкими накладками

## SAMURAI KL-1.04

[натяжная спинка, мягкое объемное сиденье]





# ПО-НАСТОЯЩЕМУ ЭРГОНОМИЧНЫЕ КРЕСЛА МЕТТА

## SAMURAI K-2.04

Подголовник 3D  
с возможностью регулировки  
по высоте, глубине и углу наклона

Сверхпрочный стальной каркас  
покрыт зеркальным хромом

Эргономичная форма спинки  
соответствует анатомической  
форме тела человека

2D регулируемый  
стальной  
поясничный подпор:  
- по высоте  
- по глубине

Двухзонная регулировка  
жесткости сиденья

Регулировка глубины сиденья:  
фиксация в пяти положениях

Регулировка высоты кресла

Зеркальное литое пятилучье

Противооткатные полиамидные ролики  
с полиуретановым ободком, прочные,  
долговечные и бесшумные, не оставляют  
следов и царапин на полу

Создано в Японии.  
Сделано в России.

Обивка из износостойкого  
перфорированного материала  
NewLeather с прошивкой

Стальные подлокотники  
с мягкими накладками  
из износостойкого материала  
NewLeather

Сверхкомфортное  
сиденье dual-reg

Раздельное  
отклонение  
спинки и сиденья  
с фиксацией в любом  
положении

Смещенный центр качания  
позволяет ногам оставаться  
на полу при отклонении кресла,  
исключает сдавливание сосудов

Настройка жесткости  
синхромеханизма  
качания

Изменение угла наклона сиденья  
за счет натяжения износостойкого  
материала передней и задней зон

### SAMURAI S-2.04

[натяжные сетчатые  
спинка и сиденье]



### SAMURAI SL-2.04

[натяжная сетчатая спинка,  
мягкое объемное сиденье]



## СЕРИЯ 2

### Новый уровень эргономичности рабочего места!

- съемный 3D подголовник, регулировка по высоте, глубине и углу наклона
- укороченная эргономичная спинка
- удобные стальные подлокотники с мягкими накладками

### SAMURAI KL-2.04

[натяжная спинка,  
мягкое объемное  
сиденье]





# ПО-НАСТОЯЩЕМУ ЭРГОНОМИЧНЫЕ КРЕСЛА МЕТТА

## SAMURAI S-3.04

Подголовник 3D  
с возможностью регулировки  
по высоте, глубине и углу наклона

Сверхпрочный стальной каркас  
покрыт зеркальным хромом

Эргономичная форма спинки  
соответствует анатомической  
форме тела человека

Регулируемый стальной  
поясничный подпор:  
- по высоте  
- по глубине

Двухзонная регулировка  
жесткости сиденья

Смещенный центр качания  
позволяет ногам оставаться  
на полу при отклонении кресла,  
исключает сдавливание сосудов

Регулировка глубины сиденья:  
фиксация в пяти положениях

Регулировка высоты кресла

Зеркальное литое пятилучье

Противооткатные полиамидные ролики  
с полиуретановым ободком, прочные,  
долговечные и бесшумные, не оставляют  
следов и царапин на полу

Создано в Японии.  
Сделано в России.

Сверхпрочный материал –  
сетчатая ткань, армированная  
арамидным волокном  
без прошивки

4D подлокотники:  
регулировка по высоте,  
ширине, углу поворота,  
вперед-назад

Сверхкомфортное  
сиденье dual-reg

Раздельное  
отклонение спинки  
и сиденья с фиксацией  
в любом положении

Настройка жесткости  
синхромеханизма  
качания

Изменение угла наклона сиденья  
за счет натяжения сетчатой ткани  
передней и задней зон

### SAMURAI K-3.04

[натяжные спинка  
и сиденье]



### SAMURAI SL-3.04

[натяжная сетчатая спинка,  
мягкое объемное сиденье]



### СЕРИЯ 3

**Воплощение лучших достижений  
в производстве кресел за последние  
100 лет!**

- съемный 3D подголовник, регулировка по высоте, глубине и углу наклона
- укороченная эргономичная спинка
- 4D подлокотники, регулировка по высоте, ширине, углу поворота, вперед-назад

### SAMURAI KL-3.04

[натяжная спинка,  
мягкое объемное сиденье]





# ПО-НАСТОЯЩЕМУ ЭРГОНОМИЧНЫЕ КРЕСЛА МЕТТА

## SAMURAI Comfort-1.01

Сверхпрочный стальной каркас с износостойким полимерным покрытием черного цвета

Хромированный молдинг

Эргономичная форма спинки соответствует анатомической форме тела человека

Регулируемый стальной поясничный подпор:  
- по высоте  
- по глубине

Регулировка высоты кресла

Стальное хромированное пятилучье

Полиамидные ролики с полиуретановым ободком, прочные, долговечные, не оставляют следов и царапин на полу

Мягкий комфортный подголовник из износостойкого перфорированного материала NewLeather. Комплектуется дополнительной вставкой, увеличивающей объем

Сетка натяжная без прошивки

Стальные подлокотники с мягкими накладками из износостойкого материала NewLeather

Хромированный молдинг

Раздельное отклонение спинки и сиденья с фиксацией в любом положении

Смещенный центр качания позволяет ногам оставаться на полу при отклонении кресла, исключает сдавливание сосудов

Настройка жесткости синхромеханизма качания

Подголовник 3D с возможностью регулировки по высоте, глубине и углу наклона

Сверхпрочный стальной каркас с износостойким полимерным покрытием черного цвета

Эргономичная форма спинки соответствует анатомической форме тела человека

Регулируемый стальной поясничный подпор:  
- по высоте  
- по глубине

Двухзонная регулировка жесткости сиденья

Смещенный центр качания позволяет ногам оставаться на полу при отклонении кресла, исключает сдавливание сосудов

Регулировка глубины сиденья: фиксация в пяти положениях

Регулировка высоты кресла

Полиамидное пятилучье

Дизайнерские полиамидные ролики с полиуретановым ободком, прочные, долговечные, не оставляют следов и царапин на полу

## SAMURAI Black Edition

Сверхпрочный материал – сетчатая ткань, армированная арамидным волокном без прошивки

4D подлокотники: регулировка по высоте, ширине, углу поворота, вперед-назад

Сверхкомфортное сиденье dual-reg

Раздельное отклонение спинки и сиденья с фиксацией в любом положении

Настройка жесткости синхромеханизма качания

Изменение угла наклона сиденья за счет натяжения сетчатой ткани передней и задней зон



# ПО-НАСТОЯЩЕМУ ЭРГОНОМИЧНЫЕ КРЕСЛА МЕТТА

## LUX

**НОВИНКА!**

Сверхпрочный стальной каркас покрыт зеркальным хромом

Эргономичная форма спинки соответствует анатомической форме тела человека

2D регулируемый стальной поясничный подпор:  
- по высоте  
- по глубине

Двухзонная регулировка жесткости сиденья

Регулировка глубины сиденья: фиксация в пяти положениях

Регулировка высоты кресла

Зеркальное литое пятилучье

Противооткатные полиамидные ролики с полиуретановым ободком, прочные, долговечные и бесшумные, не оставляют следов и царапин на полу

Мягкий комфортный подголовник из износостойкого перфорированного материала NewLeather

Обивка из износостойкого перфорированного материала NewLeather с прошивкой

Стальные подлокотники с мягкими накладками из износостойкого материала NewLeather

Сверхкомфортное сиденье dual-reg

Раздельное отклонение спинки и сиденья с фиксацией в любом положении

Смещенный центр качания позволяет ногам оставаться на полу при отклонении кресла, исключает сдавливание сосудов

Настройка жесткости синхромеханизма качания

Возможно исполнение с отделочной строчкой черного цвета

## LUX new 1

**НОВИНКА!**

Сверхпрочный стальной каркас покрыт зеркальным хромом

Эргономичная форма спинки соответствует анатомической форме тела человека

2D регулируемый стальной поясничный подпор:  
- по высоте  
- по глубине

Регулировка глубины сиденья: фиксация в пяти положениях

Регулировка высоты кресла

Зеркальное литое пятилучье

Противооткатные полиамидные ролики с полиуретановым ободком, прочные, долговечные и бесшумные, не оставляют следов и царапин на полу

Мягкий комфортный подголовник из износостойкого перфорированного материала NewLeather

Обивка из износостойкого перфорированного материала NewLeather с прошивкой

Стальные подлокотники с мягкими накладками из износостойкого материала NewLeather

Хромированный молдинг

Раздельное отклонение спинки и сиденья с фиксацией в любом положении

Смещенный центр качания позволяет ногам оставаться на полу при отклонении кресла, исключает сдавливание сосудов

Настройка жесткости синхромеханизма качания



# ПО-НАСТОЯЩЕМУ ЭРГОНОМИЧНЫЕ КРЕСЛА МЕТТА

MP

**НОВИНКА!**

Сверхпрочный стальной каркас покрыт зеркальным хромом

Эргономичная форма спинки соответствует анатомической форме тела человека

2D регулируемый стальной поясничный подпор:  
- по высоте  
- по глубине

Двухзонная регулировка жесткости сиденья

Регулировка глубины сиденья: фиксация в пяти положениях

Регулировка высоты кресла

Зеркальное литое пятилучье

Противооткатные полиамидные ролики с полиуретановым ободком, прочные, долговечные и бесшумные, не оставляют следов и царапин на полу

Мягкий комфортный подголовник из износостойкого перфорированного материала NewLeather. Комплектуется дополнительной вставкой, увеличивающей объем

Обивка из износостойкого перфорированного материала NewLeather с прошивкой

Стальные подлокотники с мягкими накладками из износостойкого материала NewLeather

Сверхкомфортное сиденье dual-reg

Раздельное отклонение спинки и сиденья с фиксацией в любом положении

Смещенный центр качания позволяет ногам оставаться на полу при отклонении кресла, исключает сдавливание сосудов

Настройка жесткости синхромеханизма качания



MP new 4

**НОВИНКА!**

Сверхпрочный стальной каркас покрыт зеркальным хромом

Эргономичная форма спинки соответствует анатомической форме тела человека

2D регулируемый стальной поясничный подпор:  
- по высоте  
- по глубине

Двухзонная регулировка жесткости сиденья

Регулировка глубины сиденья: фиксация в пяти положениях

Регулировка высоты кресла

Зеркальное литое пятилучье

Противооткатные полиамидные ролики с полиуретановым ободком, прочные, долговечные и бесшумные, не оставляют следов и царапин на полу

Мягкий комфортный подголовник из износостойкого перфорированного материала NewLeather. Комплектуется дополнительной вставкой, увеличивающей объем

Обивка из износостойкого перфорированного материала NewLeather с прошивкой

Стальные подлокотники с мягкими накладками из износостойкого материала NewLeather

Сверхкомфортное сиденье dual-reg

Раздельное отклонение спинки и сиденья с фиксацией в любом положении

Смещенный центр качания позволяет ногам оставаться на полу при отклонении кресла, исключает сдавливание сосудов

Настройка жесткости синхромеханизма качания





# ПО-НАСТОЯЩЕМУ ЭРГОНОМИЧНЫЕ КРЕСЛА МЕТТА

## SAMURAI new 1

**НОВИНКА!**

Сверхпрочный стальной каркас покрыт зеркальным хромом

Эргономичная форма спинки соответствует анатомической форме тела человека

2D регулируемый стальной поясничный подпор:  
- по высоте  
- по глубине

Регулировка глубины сиденья: фиксация в пяти положениях

Регулировка высоты кресла

Зеркальное литое пятилучье

Противооткатные полиамидные ролики с полиуретановым ободком, прочные, долговечные и бесшумные, не оставляют следов и царапин на полу

Мягкий комфортный подголовник из износостойкого перфорированного материала NewLeather. Комплектуется дополнительной вставкой, увеличивающей объем

Обивка из износостойкого перфорированного материала NewLeather с прошивкой

Стальные подлокотники с мягкими накладками из износостойкого материала NewLeather

Хромированный молдинг

Раздельное отклонение спинки и сиденья с фиксацией в любом положении

Смещенный центр качания позволяет ногам оставаться на полу при отклонении кресла, исключает сдавливание сосудов

Настройка жесткости синхромеханизма качания

Сверхпрочный стальной каркас покрыт зеркальным хромом

Эргономичная форма спинки соответствует анатомической форме тела человека

2D регулируемый стальной поясничный подпор:  
- по высоте  
- по глубине

Регулировка глубины сиденья: фиксация в пяти положениях

Регулировка высоты кресла

Зеркальное литое пятилучье

Противооткатные полиамидные ролики с полиуретановым ободком, прочные, долговечные и бесшумные, не оставляют следов и царапин на полу

## SAMURAI new 2

**НОВИНКА!**

Мягкий комфортный подголовник из износостойкого перфорированного материала NewLeather. Комплектуется дополнительной вставкой, увеличивающей объем

Обивка из износостойкого перфорированного материала NewLeather с прошивкой

Стальные подлокотники с мягкими накладками из износостойкого материала NewLeather

Хромированный молдинг

Раздельное отклонение спинки и сиденья с фиксацией в любом положении

Смещенный центр качания позволяет ногам оставаться на полу при отклонении кресла, исключает сдавливание сосудов

Настройка жесткости синхромеханизма качания



## SAMURAI new 3

**НОВИНКА!**

Сверхпрочный стальной каркас покрыт зеркальным хромом

Эргономичная форма спинки соответствует анатомической форме тела человека

2D регулируемый стальной поясничный подпор:  
- по высоте  
- по глубине

Регулировка глубины сиденья: фиксация в пяти положениях

Регулировка высоты кресла

Зеркальное литое пятилучье

Противооткатные полиамидные ролики с полиуретановым ободком, прочные, долговечные и бесшумные, не оставляют следов и царапин на полу

Мягкий комфортный подголовник из износостойкого перфорированного материала NewLeather. Комплектуется дополнительной вставкой, увеличивающей объем

Обивка из износостойкого перфорированного материала NewLeather с прошивкой

Стальные подлокотники с мягкими накладками из износостойкого материала NewLeather

Хромированный молдинг

Раздельное отклонение спинки и сиденья с фиксацией в любом положении

Смещенный центр качания позволяет ногам оставаться на полу при отклонении кресла, исключает сдавливание сосудов

Настройка жесткости синхромеханизма качания

## SAMURAI new 4

**НОВИНКА!**

Сверхпрочный стальной каркас покрыт зеркальным хромом

Эргономичная форма спинки соответствует анатомической форме тела человека

2D регулируемый стальной поясничный подпор:  
- по высоте  
- по глубине

Регулировка глубины сиденья: фиксация в пяти положениях

Регулировка высоты кресла

Зеркальное литое пятилучье

Противооткатные полиамидные ролики с полиуретановым ободком, прочные, долговечные и бесшумные, не оставляют следов и царапин на полу

Мягкий комфортный подголовник из износостойкого перфорированного материала NewLeather. Комплектуется дополнительной вставкой, увеличивающей объем

Обивка из износостойкого перфорированного материала NewLeather с прошивкой

Стальные подлокотники с мягкими накладками из износостойкого материала NewLeather

Хромированный молдинг

Раздельное отклонение спинки и сиденья с фиксацией в любом положении

Смещенный центр качания позволяет ногам оставаться на полу при отклонении кресла, исключает сдавливание сосудов

Настройка жесткости синхромеханизма качания



## Особенности комплектаций

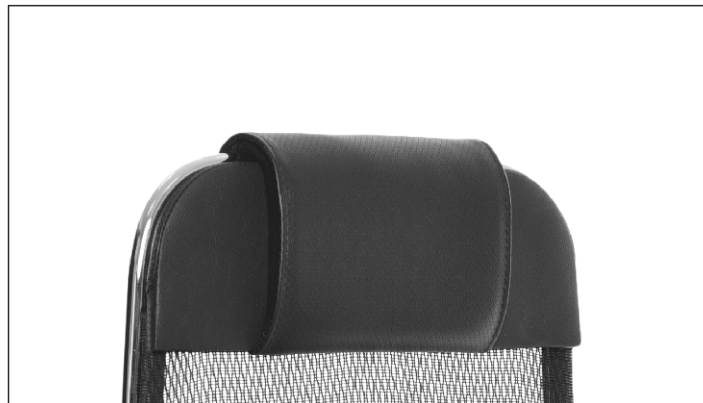

Удобный комфортный накладной подголовник из износостойкого перфорированного материала NewLeather. Комплектуется дополнительной вставкой, увеличивающей объем.  
(Для кресел серий «SAMURAI 1»), «LUX», «LUX new 1»), «Comfort-1.01».)

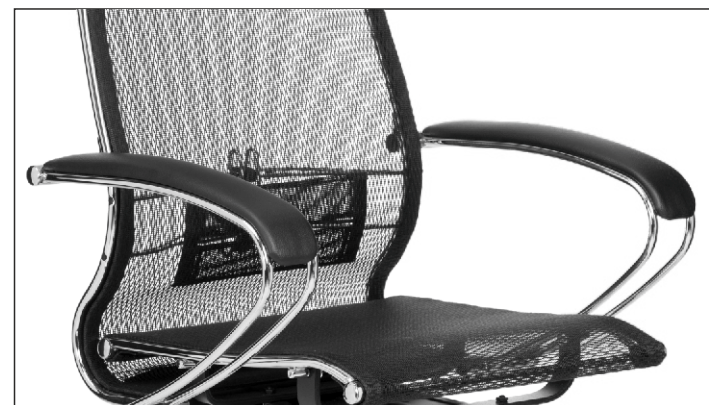

Комфортные стальные подлокотники с мягкими накладками из износостойкого материала NewLeather.  
(Для кресел серий «SAMURAI 1»), «SAMURAI 2»), «LUX», «LUX new 1»), «Comfort-1.01».)



Коврик из износостойкого перфорированного материала NewLeather для SAMURAI S-1, S-2, S-3. Более комфортное соприкосновение с сиденьем; другие ощущения, другой комфорт, тепло в зимнее время. Толщина коврика - 10 мм. Возможные цвета материала обивки: черный, бежевый, темно-бордовый, темно-коричневый, Белый Лебедь.

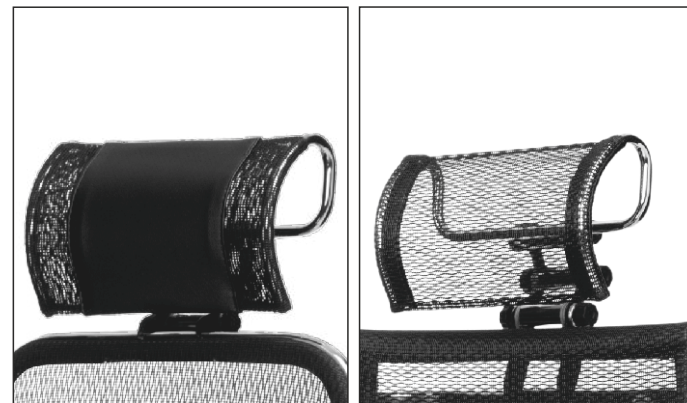

Съемный 3D подголовник принимает любое удобное положение за счет возможности регулировки: высоты, глубины и угла наклона.  
(Для кресел серий «SAMURAI 2»), «SAMURAI 3»), «Black Edition».)



4D подлокотники обеспечивают максимальный комфорт и отдых вашим рукам за счет настраиваемой:  
– высоты; – ширины; – угла поворота;  
– регулировки вперед-назад  
(Для кресел серии «SAMURAI 3»), «Black Edition».)



Объемный особо мягкий коврик из износостойкого перфорированного материала NewLeather. Коврик-чехол обеспечивает превосходный комфорт, является альтернативой мягкого сиденья. SL, KL. Легко одевается и снимается, что позволяет в холодное время года ощутить максимальное удобство и тепло, а в летнее время исключить зоны перегрева в местах соприкосновения. Толщина коврика - 25 мм. Возможные цвета материала обивки: черный, бежевый, темно-бордовый, темно-коричневый, Белый Лебедь.

## Обивочные материалы

### Сетчатая ткань, армированная арамидным волокном

Полимерная плетеная ткань с невероятной прочностью и износостойкостью. Включение арамидного волокна в состав ткани многократно увеличивает ее прочность. Абсолютно экологичный, бесконечно долговечный материал. Возможные варианты расцветок: черный, бежевый, темно-коричневый, темно-бордовый, синий, серый, Белый Лебедь.

### Износостойкий перфорированный материал NewLeather

Инновационный экологически чистый материал имеет волокнистую натуральную основу, благодаря чему данный материал не уступает обычной коже по эластичности, прочности и износостойкости. А перфорация обеспечивает уникальные «дышащие» свойства, не уступающие даже ткани и значительно превосходящие «дышащие» свойства обычной натуральной кожи. Возможные варианты расцветок: черный, бежевый, темно-коричневый, темно-бордовый, Белый Лебедь, серый.



### Белый Лебедь

Блестящая перламутровая обивка Белый Лебедь из износостойкого перфорированного материала NewLeather используется во всех моделях кресел.

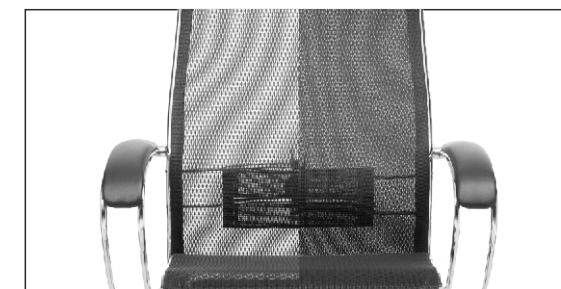

### Черный ПЛЮС

Двойная сетчатая ткань делает кресла непрозрачными.

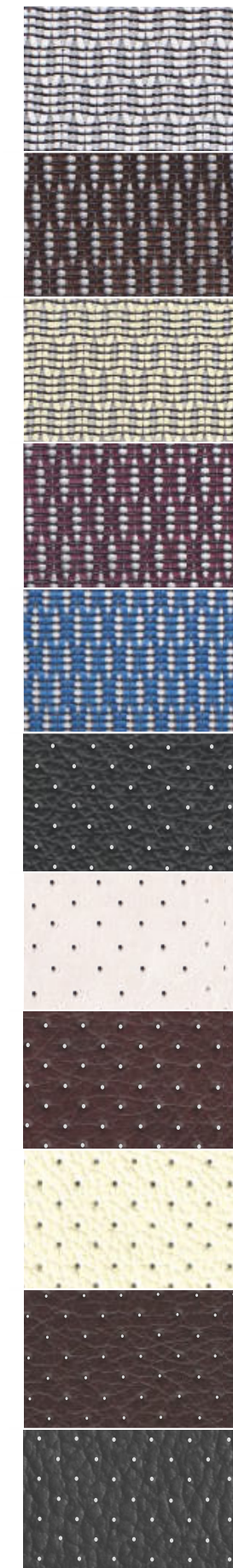



# Более 12 различных моделей в 5 базовых цветовых решениях

	Серия 1	Серия 2	Серия 3
	Удобный мягкий подголовник Комфортные подлокотники	Съемный 3D подголовник Комфортные подлокотники	Съемный 3D подголовник 4D подлокотники

**Модели S:**  
натяжная спинка  
и сиденье из  
сверхпрочной  
сетчатой ткани



SAMURAI S-1.04



SAMURAI S-2.04



SAMURAI S-3.04

**Модели K:**  
натяжные спинка  
и сиденье



SAMURAI K-1.04



SAMURAI K-2.04



SAMURAI K-3.04

**Модели SL:**  
натяжная сетчатая  
спинка и объемное  
сиденье



SAMURAI SL-1.04



SAMURAI SL-2.04



SAMURAI SL-3.04

**Модели KL:**  
натяжная спинка  
и объемное сиденье



SAMURAI KL-1.04



SAMURAI KL-2.04



SAMURAI KL-3.04

**SAMURAI**  
с ковриком-чехлом  
для сиденья.  
(чехол не входит в комплект,  
приобретается отдельно)



SAMURAI K-1.04  
с ковриком CSm-25



SAMURAI S-2.04  
с ковриком CSm-10



SAMURAI S-3.04  
с ковриком CSm-25

Модель	Подголовник		Подлокотники		Сиденье			Спинка	
	комфортный накладной	регулируемый 3D	стандартные мягкие	регулируемые 4D	объемное NewLeather	натяжное сетчатое	натяжное NewLeather	натяжная сетчатая	натяжная NewLeather
SAMURAI S-1.04	✓		✓			✓		✓	
SAMURAI S-2.04		✓	✓			✓		✓	
SAMURAI S-3.04		✓		✓		✓		✓	
SAMURAI SL-1.04	✓		✓		✓			✓	
SAMURAI SL-2.04		✓	✓		✓			✓	
SAMURAI SL-3.04		✓		✓	✓			✓	
SAMURAI K-1.04	✓		✓				✓		✓
SAMURAI K-2.04		✓	✓				✓		✓
SAMURAI K-3.04		✓		✓			✓		✓
SAMURAI KL-1.04	✓		✓		✓				✓
SAMURAI KL-2.04		✓	✓		✓				✓
SAMURAI KL-3.04		✓		✓	✓				✓

## Габаритные размеры кресел

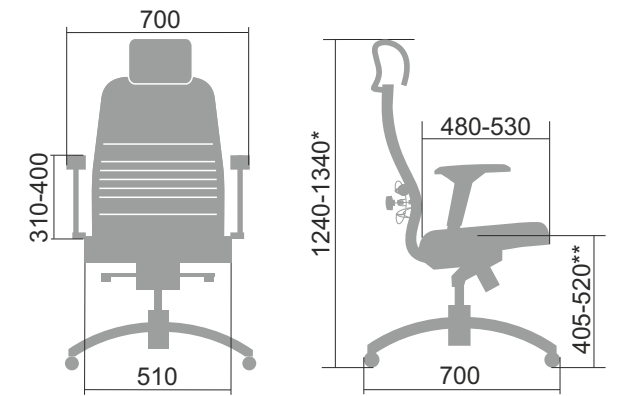
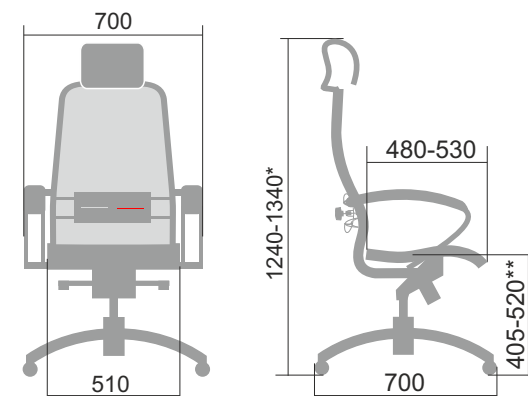
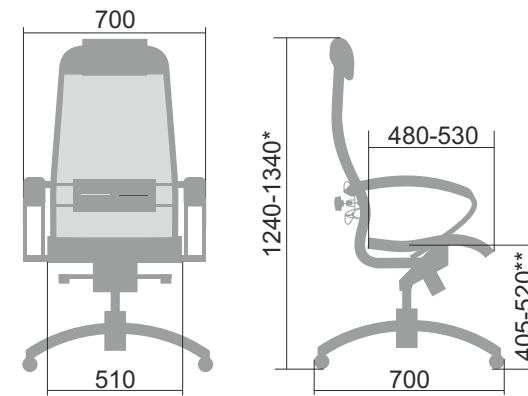

Объем и вес в упаковке

$V = 0,16 \text{ м}^3$   
 $P \approx 26 \text{ кг}$

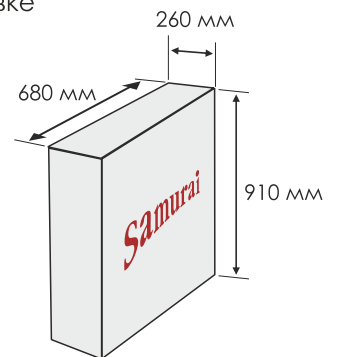

\* Возможны изменения высоты при замене газлифта.  
\*\* Высота от пола до нижней точки продавливания обивки сиденья.



# ПО-НАСТОЯЩЕМУ ЭРГОНОМИЧНЫЕ КРЕСЛА МЕТТА

## МЕТТА комплект 0



### Отличительные особенности

- ✓ Стальной каркас спинки и сиденья с износостойким полимерным покрытием черного цвета
- ✓ Стальные подлокотники с износостойким полимерным покрытием черного цвета и мягкими накладками
- ✓ Мягкое комфортное натяжное сиденье с возможностью регулировки жесткости
- ✓ Обивка спинки - сетка мягкая
- ✓ Обивка сиденья - ткань обивочная сетчатая
- ✓ Возможность выбора пятилучья: стальное хромированное или пластиковое

### Варианты расцветок

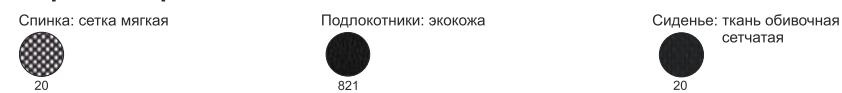

### ГАБАРИТНЫЕ РАЗМЕРЫ

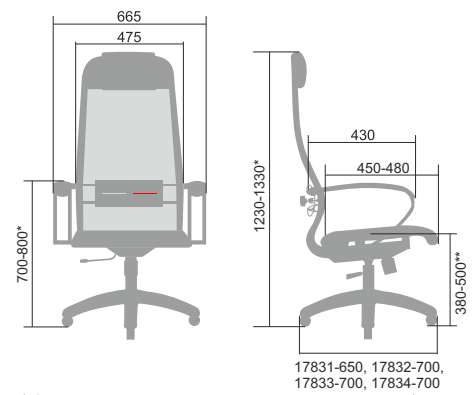

\* Возможны изменения высоты при замене газлифта.  
\*\* Высота от пола до нижней точки продавливания обивки сиденья.

## МЕТТА комплект 1



### Отличительные особенности

- ✓ Стальной каркас спинки и сиденья с износостойким полимерным покрытием черного цвета
- ✓ Стальные хромированные подлокотники с мягкими накладками
- ✓ Мягкое комфортное натяжное сиденье с возможностью регулировки жесткости
- ✓ Обивка спинки - сетка мягкая
- ✓ Обивка сиденья - ткань обивочная сетчатая
- ✓ Возможность выбора пятилучья: стальное хромированное или пластиковое

### Варианты расцветок

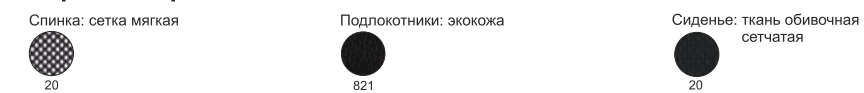

### ГАБАРИТНЫЕ РАЗМЕРЫ

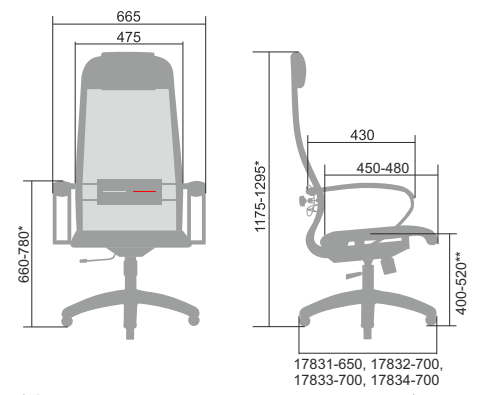

\* Возможны изменения высоты при замене газлифта.  
\*\* Высота от пола до нижней точки продавливания обивки сиденья.



# ПО-НАСТОЯЩЕМУ ЭРГОНОМИЧНЫЕ КРЕСЛА МЕТТА

## МЕТТА комплект 3



### Отличительные особенности

- ✓ Стальной каркас спинки с полимерным покрытием черного цвета и хромированным молдингом
- ✓ Стальные хромированные подлокотники с мягкими накладками
- ✓ Мягкое комфортное натяжное сиденье с возможностью регулировки жесткости
- ✓ Обивка спинки - сетка мягкая
- ✓ Обивка сиденья - ткань обивочная сетчатая
- ✓ Возможность выбора пятилучья: стальное хромированное или пластиковое

### Варианты расцветок



### ГАБАРИТНЫЕ РАЗМЕРЫ

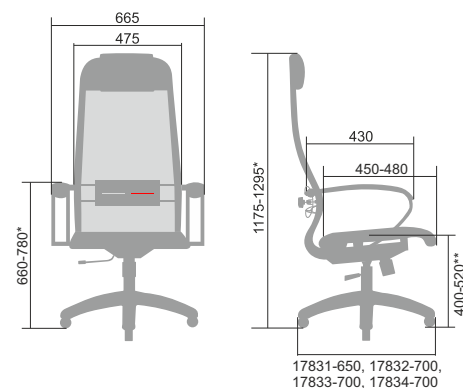

\* Возможны изменения высоты при замене газлифта.  
\*\* Высота от пола до нижней точки продавливания обивки сиденья.

## МЕТТА комплект 4



**ОСОБО МЯГКИЙ КОВРИК-ЧЕХОЛ ДЛЯ СИДЕНЬЯ**  
(Чехол не входит в комплект, приобретается отдельно)

### Отличительные особенности

- ✓ Стальной каркас спинки с полимерным покрытием черного цвета и хромированным молдингом
- ✓ Стальной каркас сиденья с износостойким полимерным покрытием черного цвета
- ✓ Стальные хромированные подлокотники с мягкими накладками
- ✓ Натяжное сиденье с возможностью регулировки жесткости
- ✓ Обивка спинки и сиденья - сетка мелкая
- ✓ Возможность выбора пятилучья: стальное хромированное или пластиковое

### Варианты расцветок



### ГАБАРИТНЫЕ РАЗМЕРЫ

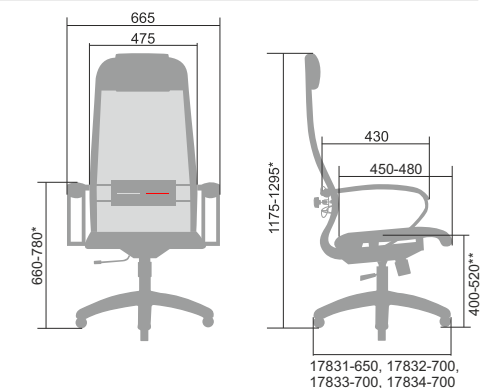

\* Возможны изменения высоты при замене газлифта.  
\*\* Высота от пола до нижней точки продавливания обивки сиденья.



# ПО-НАСТОЯЩЕМУ ЭРГОНОМИЧНЫЕ КРЕСЛА МЕТТА

## МЕТТА комплект 5



### Отличительные особенности

- ✓ Стальной каркас спинки с полимерным покрытием черного цвета и хромированным молдингом
- ✓ Стальные хромированные подлокотники с мягкими накладками
- ✓ Мягкое комфортное сиденье на столярном каркасе с хромированным молдингом
- ✓ Обивка спинки - сетка натяжная
- ✓ Обивка сиденья - износостойкий перфорированный материал NewLeather
- ✓ Возможность выбора пятилучья: стальное хромированное или пластиковое

### Варианты расцветок

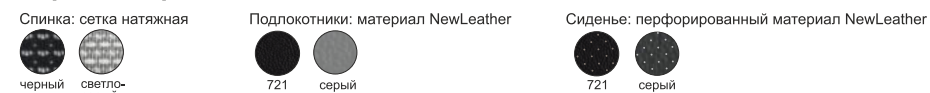

### ГАБАРИТНЫЕ РАЗМЕРЫ

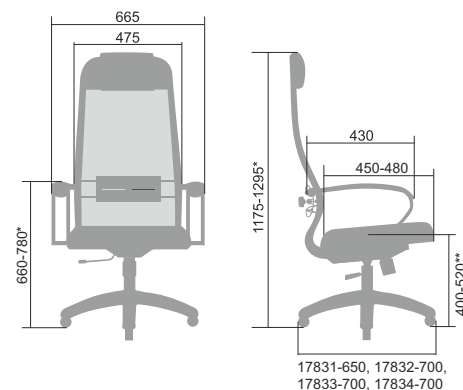

\* Возможны изменения высоты при замене газлифта.  
\*\* Высота от пола до нижней точки продавливания обивки сиденья.

## МЕТТА комплект 5.1



### Отличительные особенности

- ✓ Стальной каркас спинки с полимерным покрытием черного цвета и хромированным молдингом
- ✓ Стальные хромированные подлокотники с мягкими накладками
- ✓ Мягкое комфортное сиденье на столярном каркасе с хромированным молдингом
- ✓ Обивка спинки - сетка натяжная
- ✓ Обивка сиденья - износостойкий перфорированный материал NewLeather
- ✓ Возможность выбора пятилучья: стальное хромированное или пластиковое

### Варианты расцветок

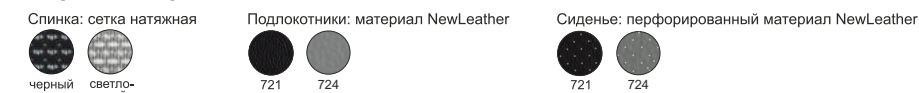

### ГАБАРИТНЫЕ РАЗМЕРЫ

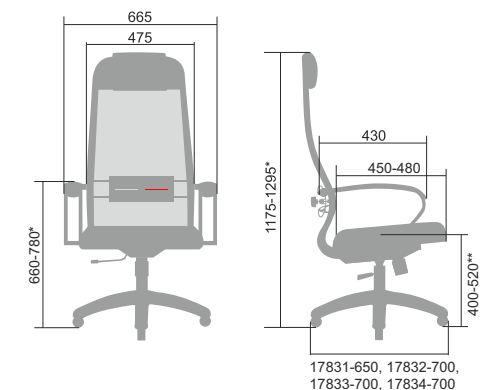

\* Возможны изменения высоты при замене газлифта.  
\*\* Высота от пола до нижней точки продавливания обивки сиденья.



# ПО-НАСТОЯЩЕМУ ЭРГОНОМИЧНЫЕ КРЕСЛА МЕТТА

## МЕТТА комплект 6



### Отличительные особенности

- ✓ Стальной каркас спинки с полимерным покрытием черного цвета и хромированным молдингом
- ✓ Стальные хромированные подлокотники с мягкими накладками
- ✓ Мягкое комфортное сиденье на столярном каркасе с хромированным молдингом
- ✓ Обивка спинки и сиденья - износостойкий перфорированный материал NewLeather
- ✓ Возможность выбора пятилучья: стальное хромированное или пластиковое

### Варианты расцветок



### ГАБАРИТНЫЕ РАЗМЕРЫ

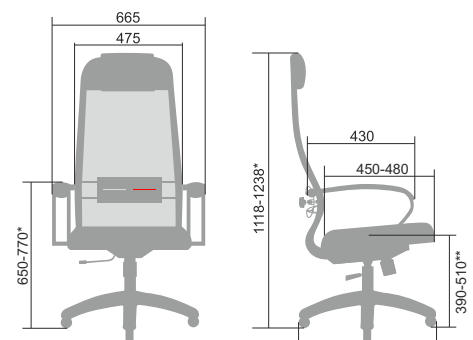

\* Возможны изменения высоты при замене газлифта.  
\*\* Высота от пола до нижней точки продавливания обивки сиденья.

## МЕТТА комплект 6.1



### Отличительные особенности

- ✓ Стальной каркас спинки с полимерным покрытием черного цвета и хромированным молдингом
- ✓ Стальные хромированные подлокотники с мягкими накладками
- ✓ Мягкое комфортное сиденье на столярном каркасе с хромированным молдингом
- ✓ Обивка спинки и сиденья - износостойкий перфорированный материал NewLeather
- ✓ Возможность выбора пятилучья: стальное хромированное или пластиковое

### Варианты расцветок

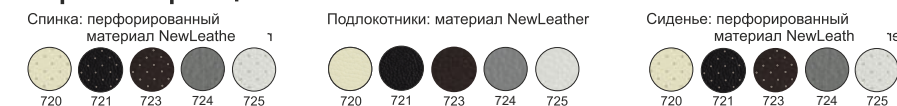

### ГАБАРИТНЫЕ РАЗМЕРЫ

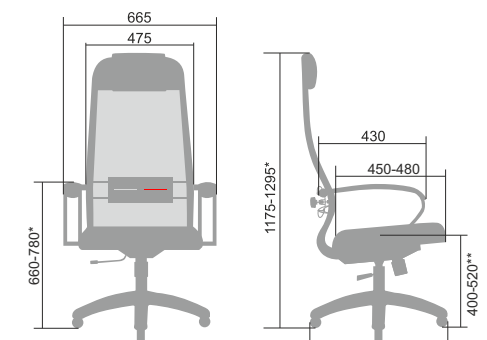

\* Возможны изменения высоты при замене газлифта.  
\*\* Высота от пола до нижней точки продавливания обивки сиденья.



# ПО-НАСТОЯЩЕМУ ЭРГОНОМИЧНЫЕ КРЕСЛА МЕТТА

## МЕТТА комплект 11



### Отличительные особенности

- ✓ Стальной каркас спинки с полимерным покрытием черного цвета
- ✓ Стальные подлокотники с износостойким полимерным покрытием черного цвета и мягкими накладками
- ✓ Мягкое комфортное сиденье на столярном каркасе
- ✓ Обивка спинки - сетка мягкая
- ✓ Обивка сиденья - ткань обивочная сетчатая
- ✓ Возможность выбора пятилучья: стальное хромированное или пластиковое

### Варианты расцветок



### ГАБАРИТНЫЕ РАЗМЕРЫ

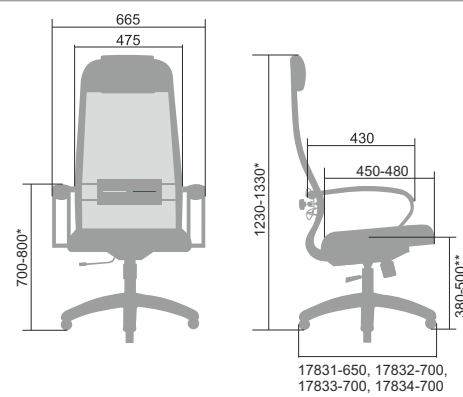

\* Возможны изменения высоты при замене газлифта.  
 \*\* Высота от пола до нижней точки продавливания обивки сиденья.

## МЕТТА комплект 12



**ОСОБО МЯГКИЙ КОВРИК-ЧЕХОЛ ДЛЯ СИДЕНЬЯ**  
 (чехол не входит в комплект, приобретается отдельно)

### Отличительные особенности

- ✓ Стальной каркас спинки с полимерным покрытием черного цвета и хромированным молдингом
- ✓ Стальной каркас сиденья с износостойким полимерным покрытием черного цвета
- ✓ Стальные хромированные подлокотники с мягкими накладками
- ✓ Натяжное сиденье с возможностью регулировки жесткости
- ✓ Обивка спинки и сиденья - сетка натяжная
- ✓ Возможность выбора пятилучья: стальное хромированное или пластиковое

### Варианты расцветок

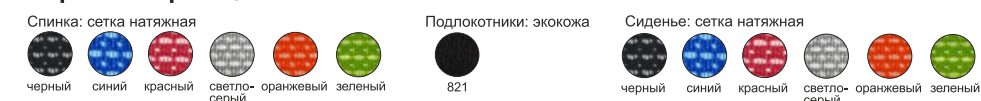

### ГАБАРИТНЫЕ РАЗМЕРЫ

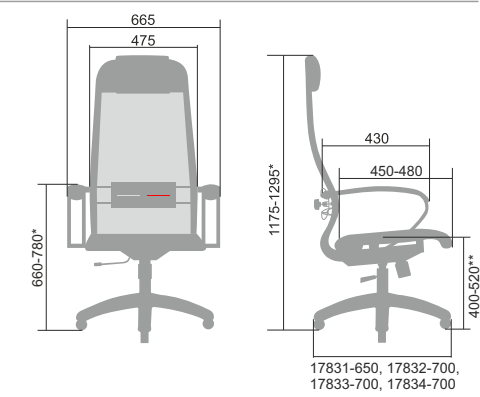

\* Возможны изменения высоты при замене газлифта.  
 \*\* Высота от пола до нижней точки продавливания обивки сиденья.



# ПО-НАСТОЯЩЕМУ ЭРГОНОМИЧНЫЕ КРЕСЛА МЕТТА

## МЕТТА комплект 13



### Отличительные особенности

- ✓ Стальной каркас спинки с полимерным покрытием черного цвета
- ✓ Стальные подлокотники «Бумеранг» с полимерным покрытием черного цвета и мягкими накладками
- ✓ Мягкое комфортное сиденье на столярном каркасе
- ✓ Обивка спинки - сетка мягкая
- ✓ Обивка сиденья - ткань обивочная сетчатая
- ✓ Возможность выбора пятилучья: стальное хромированное или пластиковое

### Варианты расцветок

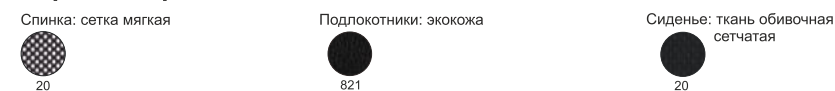

### ГАБАРИТНЫЕ РАЗМЕРЫ

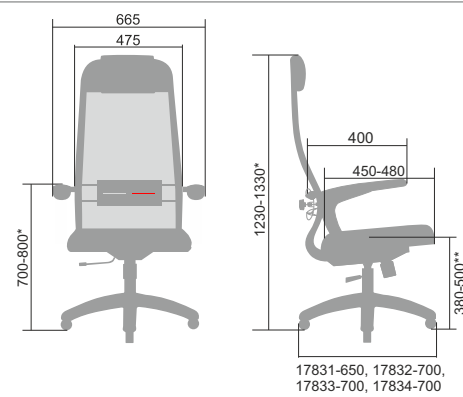

\* Возможны изменения высоты при замене газлифта.  
 \*\* Высота от пола до нижней точки продавливания обивки сиденья.

## МЕТТА комплект 14



### Отличительные особенности

- ✓ Стальной каркас спинки с полимерным покрытием черного цвета
- ✓ Стальные подлокотники «Бумеранг» с полимерным покрытием черного цвета и хромированным молдингом, с мягкими накладками
- ✓ Мягкое комфортное сиденье на столярном каркасе
- ✓ Обивка спинки - сетка мягкая
- ✓ Обивка сиденья - ткань обивочная сетчатая
- ✓ Возможность выбора пятилучья: стальное хромированное или пластиковое

### Варианты расцветок

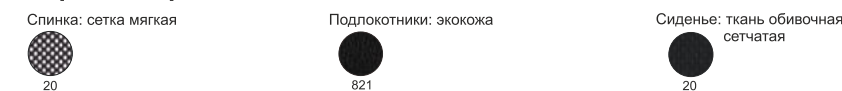

### ГАБАРИТНЫЕ РАЗМЕРЫ

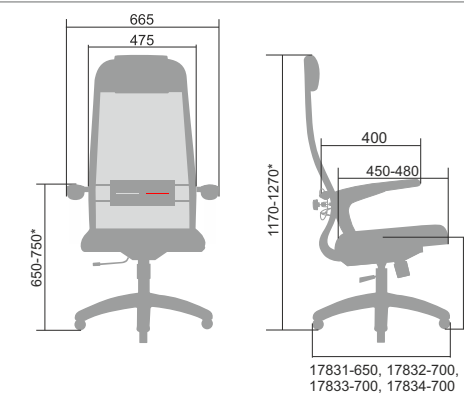

\* Возможны изменения высоты при замене газлифта.  
 \*\* Высота от пола до нижней точки продавливания обивки сиденья.



# ПО-НАСТОЯЩЕМУ ЭРГОНОМИЧНЫЕ КРЕСЛА МЕТТА

## МЕТТА комплект 15



### Отличительные особенности

- ✓ Стальной каркас спинки с полимерным покрытием черного цвета и хромированным молдингом
- ✓ Стальные хромированные подлокотники с мягкими накладками
- ✓ Мягкое комфортное сиденье на столярном каркасе с хромированным молдингом
- ✓ Обивка спинки - сетка натяжная
- ✓ Обивка сиденья - ткань обивочная сетчатая
- ✓ Возможность выбора пятилучья: стальное хромированное или пластиковое

### Варианты расцветок

- Спинка: сетка натяжная
- Подлокотники: экокожа
- Сиденье: ткань обивочная сетчатая
- черный
- 821
- 20

### ГАБАРИТНЫЕ РАЗМЕРЫ

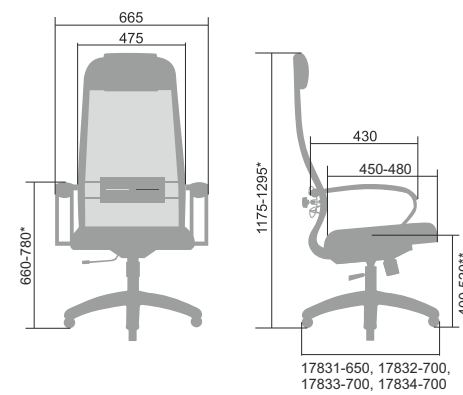

\* Возможны изменения высоты при замене газлифта.  
\*\* Высота от пола до нижней точки продавливания обивки сиденья.

## МЕТТА комплект 16



### Отличительные особенности

- ✓ Стальной каркас спинки с полимерным покрытием черного цвета и хромированным молдингом
- ✓ Стальные хромированные подлокотники с мягкими накладками
- ✓ Мягкое комфортное сиденье на столярном каркасе с хромированным молдингом
- ✓ Обивка спинки - сетка мягкая
- ✓ Обивка сиденья - экокожа перфорированная
- ✓ Возможность выбора пятилучья: стальное хромированное или пластиковое

### Варианты расцветок

- Спинка: сетка мягкая
- Подлокотники: экокожа
- Сиденье: экокожа перфорированная
- 20
- 821
- 821

### ГАБАРИТНЫЕ РАЗМЕРЫ

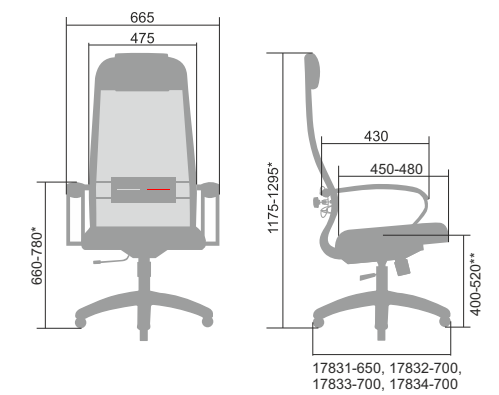

\* Возможны изменения высоты при замене газлифта.  
\*\* Высота от пола до нижней точки продавливания обивки сиденья.



# ПО-НАСТОЯЩЕМУ ЭРГОНОМИЧНЫЕ КРЕСЛА МЕТТА

## МЕТТА комплект 17



### Отличительные особенности

- ✓ Стальной каркас спинки с полимерным покрытием черного цвета и хромированным молдингом
- ✓ Стальные хромированные подлокотники с мягкими накладками
- ✓ Мягкое комфортное сиденье на столярном каркасе с хромированным молдингом
- ✓ Обивка спинки и сиденья - экокожа перфорированная
- ✓ Возможность выбора пятилучья: стальное хромированное или пластиковое

### Варианты расцветок

- Спинка: экокожа перфорированная
- Подлокотники: экокожа
- Сиденье: экокожа перфорированная

### ГАБАРИТНЫЕ РАЗМЕРЫ

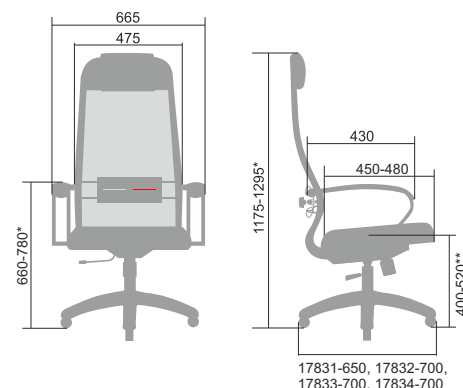

\* Возможны изменения высоты при замене газлифта.  
\*\* Высота от пола до нижней точки продавливания обивки сиденья.

## МЕТТА комплект 18



### Отличительные особенности

- ✓ Стальной каркас спинки с полимерным покрытием черного цвета
- ✓ Стальные хромированные подлокотники с мягкими накладками
- ✓ Мягкое комфортное сиденье на столярном каркасе
- ✓ Обивка спинки - сетка мягкая
- ✓ Обивка сиденья - ткань обивочная сетчатая
- ✓ Возможность выбора пятилучья: стальное хромированное или пластиковое

### Варианты расцветок

- Спинка: сетка мягкая
- Подлокотники: экокожа
- Сиденье: ткань обивочная сетчатая

### ГАБАРИТНЫЕ РАЗМЕРЫ

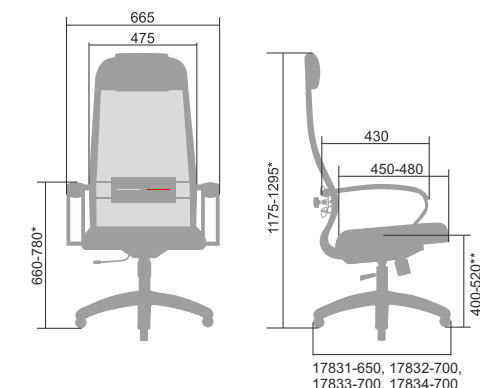

\* Возможны изменения высоты при замене газлифта.  
\*\* Высота от пола до нижней точки продавливания обивки сиденья.



# ПО-НАСТОЯЩЕМУ ЭРГОНОМИЧНЫЕ КРЕСЛА МЕТТА

## МЕТТА комплект 18/2D



### Отличительные особенности

- ✓ Стальной каркас спинки с полимерным покрытием черного цвета
- ✓ 2D подлокотники с регулировками: высоты, вперед-назад
- ✓ Мягкое комфортное сиденье на столярном каркасе
- ✓ Обивка спинки - сетка мягкая
- ✓ Обивка сиденья - ткань обивочная сетчатая
- ✓ Возможность выбора пятилучья: стальное хромированное или пластиковое

### Варианты расцветок

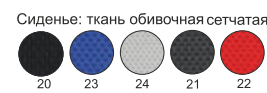

### ГАБАРИТНЫЕ РАЗМЕРЫ

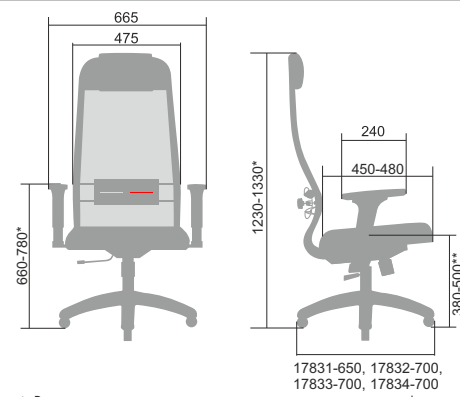

\* Возможны изменения высоты при замене газлифта.  
 \*\* Высота от пола до нижней точки продавливания обивки сиденья.

## МЕТТА комплект 21



### Отличительные особенности

- ✓ Стальной каркас спинки с полимерным покрытием черного цвета
- ✓ Стальные подлокотники с износостойким полимерным покрытием черного цвета и мягкими накладками
- ✓ Мягкое комфортное сиденье на столярном каркасе
- ✓ Обивка спинки и сиденья - ткань обивочная сетчатая
- ✓ Возможность выбора пятилучья: стальное хромированное или пластиковое

### Варианты расцветок

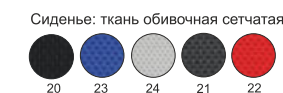
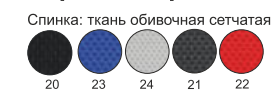

### ГАБАРИТНЫЕ РАЗМЕРЫ

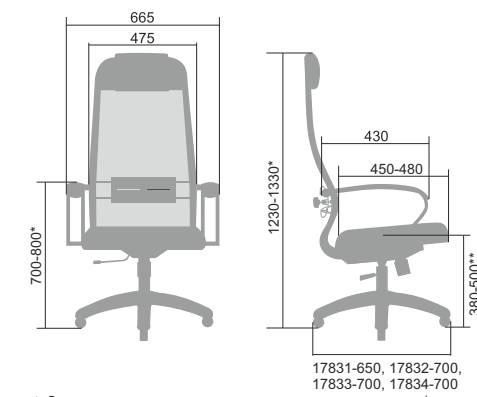

\* Возможны изменения высоты при замене газлифта.  
 \*\* Высота от пола до нижней точки продавливания обивки сиденья.



# ПО-НАСТОЯЩЕМУ ЭРГОНОМИЧНЫЕ КРЕСЛА МЕТТА

## МЕТТА комплект 22



### Отличительные особенности

- ✓ Стальной каркас спинки с полимерным покрытием черного цвета
- ✓ Стальные подлокотники «Бумеранг» с полимерным покрытием черного цвета и хромированным молдингом, с мягкими накладками
- ✓ Мягкое комфортное сиденье на столярном каркасе
- ✓ Обивка спинки и сиденья - ткань обивочная сетчатая
- ✓ Возможность выбора пятилучья: стальное хромированное или пластиковое

### Варианты расцветок

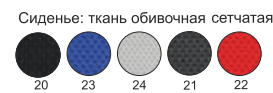
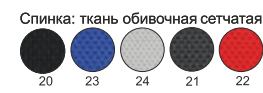

### ГАБАРИТНЫЕ РАЗМЕРЫ

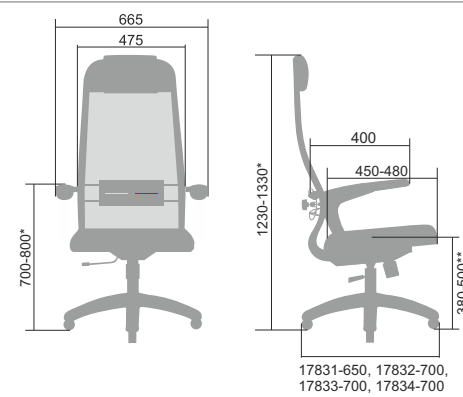

\* Возможны изменения высоты при замене газлифта.  
 \*\* Высота от пола до нижней точки продавливания обивки сиденья.

## МЕТТА комплект 23



### Отличительные особенности

- ✓ Стальной каркас спинки с полимерным покрытием черного цвета
- ✓ Стальные хромированные подлокотники с мягкими накладками
- ✓ Мягкое комфортное сиденье на столярном каркасе
- ✓ Обивка спинки и сиденья - ткань обивочная сетчатая
- ✓ Возможность выбора пятилучья: стальное хромированное или пластиковое

### Варианты расцветок

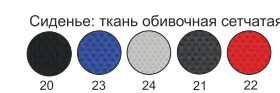
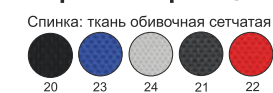

### ГАБАРИТНЫЕ РАЗМЕРЫ

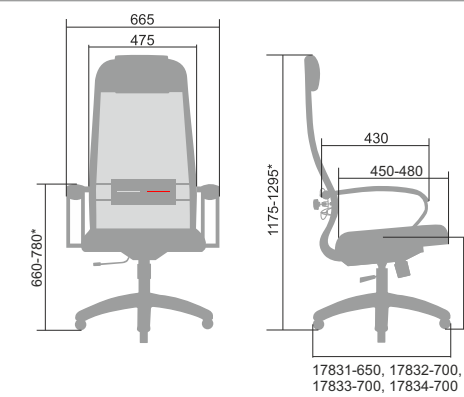

\* Возможны изменения высоты при замене газлифта.  
 \*\* Высота от пола до нижней точки продавливания обивки сиденья.



# ПО-НАСТОЯЩЕМУ ЭРГОНОМИЧНЫЕ КРЕСЛА МЕТТА

## МЕТТА комплект 27



### Отличительные особенности

- ✓ Стальной каркас спинки с полимерным покрытием черного цвета
- ✓ Стальные подлокотники с износостойким полимерным покрытием чёрного цвета и мягкими накладками
- ✓ Мягкое комфортное сиденье на столярном каркасе
- ✓ Обивка спинки и сиденья - обивочная ткань
- ✓ Возможность выбора пятилучья: стальное хромированное или пластиковое

### Варианты расцветок

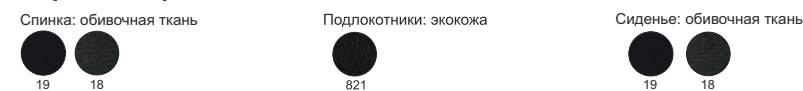

### ГАБАРИТНЫЕ РАЗМЕРЫ

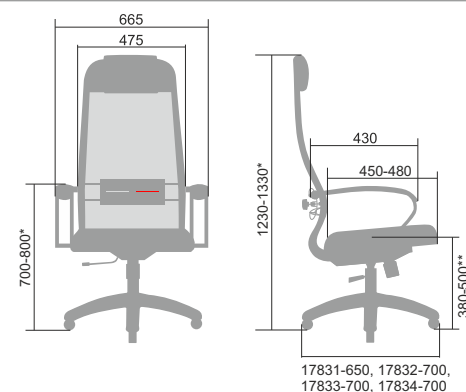

\* Возможны изменения высоты при замене газлифта.  
\*\* Высота от пола до нижней точки продавливания обивки сиденья.

## МЕТТА комплект 7



### Отличительные особенности

- ✓ Стальной каркас спинки с полимерным покрытием черного цвета и хромированным молдингом
- ✓ Стальной каркас сиденья с износостойким полимерным покрытием черного цвета
- ✓ Стальные хромированные подлокотники с мягкими накладками
- ✓ Натяжное сиденье с возможностью регулировки жесткости
- ✓ Обивка спинки и сиденья - сетка мелкая
- ✓ Возможность выбора пятилучья: стальное хромированное или пластиковое

### Варианты расцветок



### ГАБАРИТНЫЕ РАЗМЕРЫ

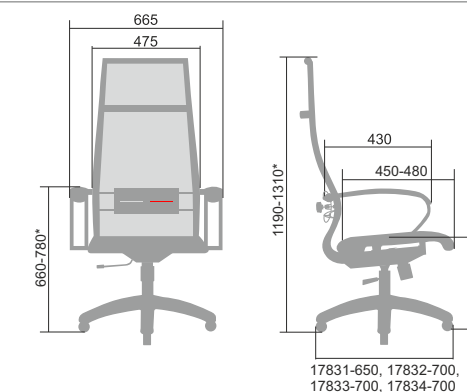

\* Возможны изменения высоты при замене газлифта.  
\*\* Высота от пола до нижней точки продавливания обивки сиденья.



# ПО-НАСТОЯЩЕМУ ЭРГОНОМИЧНЫЕ КРЕСЛА МЕТТА

## МЕТТА комплект 8



Сверхпрочный стальной каркас с износостойким полимерным покрытием черного цвета

Хромированный молдинг

Эргономичная форма спинки и сиденья соответствует анатомической форме тела человека

2D регулируемый стальной поясничный подпор:  
- по высоте  
- по глубине

Двухзонная регулировка жесткости сиденья

Регулировка сиденья по глубине за счет перемещения места крепления

Фиксация механизма качания в рабочем положении

Регулировка высоты сиденья

Спинка высокая, разомкнутая сверху

Износостойкий перфорированный материал NewLeather с прошивкой



Комфортные хромированные подлокотники с мягкими накладками

Износостойкий перфорированный материал NewLeather с прошивкой



Настройка жесткости механизма качания

Стальное хромированное или пластиковое пятилучье

### Отличительные особенности

- ✓ Стальной каркас спинки с полимерным покрытием черного цвета и хромированным молдингом
- ✓ Стальные хромированные подлокотники с мягкими накладками
- ✓ Натяжное сиденье с возможностью регулировки жесткости
- ✓ Обивка спинки и сиденья - износостойкий перфорированный материал NewLeather
- ✓ Возможность выбора пятилучья: стальное хромированное или пластиковое

### Варианты расцветок



### ГАБАРИТНЫЕ РАЗМЕРЫ

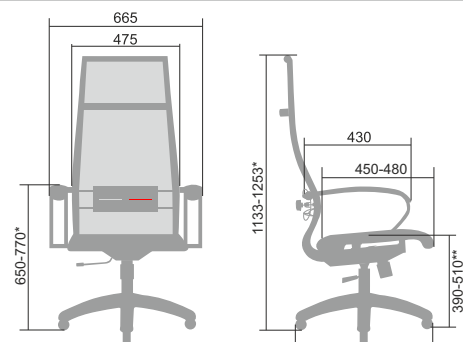

17831-650, 17832-700, 17833-700, 17834-700  
 \* Возможны изменения высоты при замене газафта.  
 \*\* Высота от пола до нижней точки продавливания обивки сиденья.

## МЕТТА комплект 8.1



Сверхпрочный стальной каркас с износостойким полимерным покрытием черного цвета

Хромированный молдинг

Эргономичная форма спинки и сиденья соответствует анатомической форме тела человека

2D регулируемый стальной поясничный подпор:  
- по высоте  
- по глубине

Двухзонная регулировка жесткости сиденья

Регулировка сиденья по глубине за счет перемещения места крепления

Фиксация механизма качания в рабочем положении

Регулировка высоты сиденья

Спинка высокая, разомкнутая сверху

Экокожа перфорированная с прошивкой



Комфортные хромированные подлокотники с мягкими накладками

Экокожа перфорированная с прошивкой



Настройка жесткости механизма качания

Стальное хромированное или пластиковое пятилучье

### Отличительные особенности

- ✓ Стальной каркас спинки с полимерным покрытием черного цвета и хромированным молдингом
- ✓ Стальные хромированные подлокотники с мягкими накладками
- ✓ Натяжное сиденье с возможностью регулировки жесткости
- ✓ Обивка спинки и сиденья - экокожа перфорированная
- ✓ Возможность выбора пятилучья: стальное хромированное или пластиковое

### Варианты расцветок



### ГАБАРИТНЫЕ РАЗМЕРЫ

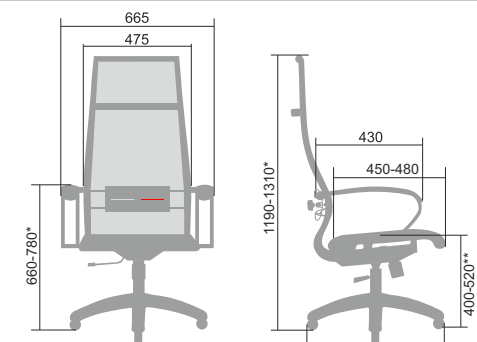

17831-650, 17832-700, 17833-700, 17834-700  
 \* Возможны изменения высоты при замене газафта.  
 \*\* Высота от пола до нижней точки продавливания обивки сиденья.



# ПО-НАСТОЯЩЕМУ ЭРГОНОМИЧНЫЕ КРЕСЛА МЕТТА

## МЕТТА комплект 9

Сверхпрочный стальной каркас с износостойким полимерным покрытием черного цвета

Хромированный молдинг

Эргономичная форма спинки и сиденья соответствует анатомической форме тела человека

2D регулируемый стальной поясничный подпор:  
- по высоте  
- по глубине

Двухзонная регулировка жесткости сиденья

Регулировка сиденья по глубине за счет перемещения места крепления

Фиксация механизма качания в рабочем положении

Регулировка высоты сиденья



**ОСОБО МЯГКИЙ КОВРИК-ЧЕХОЛ ДЛЯ СИДЕНЬЯ**  
(чехол не входит в комплект, приобретается отдельно)



Спинка низкая, разомкнутая сверху

Сетка мелкая без прошивки

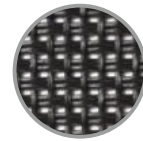

Комфортные хромированные подлокотники с мягкими накладками

Сетка мелкая без прошивки

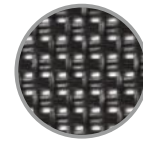

Настройка жесткости механизма качания

Стальное хромированное или пластиковое пятилучье

### Отличительные особенности

- ✓ Стальной каркас спинки с полимерным покрытием черного цвета и хромированным молдингом
- ✓ Стальной каркас сиденья с износостойким полимерным покрытием черного цвета
- ✓ Стальные хромированные подлокотники с мягкими накладками
- ✓ Натяжное сиденье с возможностью регулировки жесткости
- ✓ Обивка спинки и сиденья - сетка мелкая
- ✓ Возможность выбора пятилучья: стальное хромированное или пластиковое

### Варианты расцветок



### ГАБАРИТНЫЕ РАЗМЕРЫ

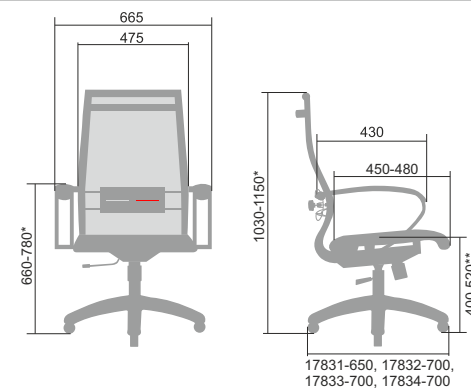

\* Возможны изменения высоты при замене газлифта.  
 \*\* Высота от пола до нижней точки продавливания обивки сиденья.

## МЕТТА комплект 10

Сверхпрочный стальной каркас с износостойким полимерным покрытием черного цвета

Хромированный молдинг

Эргономичная форма спинки и сиденья соответствует анатомической форме тела человека

2D регулируемый стальной поясничный подпор:  
- по высоте  
- по глубине

Двухзонная регулировка жесткости сиденья

Регулировка сиденья по глубине за счет перемещения места крепления

Фиксация механизма качания в рабочем положении

Регулировка высоты сиденья



Спинка низкая, разомкнутая сверху

Износостойкий перфорированный материал NewLeather с прошивкой



Комфортные хромированные подлокотники с мягкими накладками

Износостойкий перфорированный материал NewLeather с прошивкой



Настройка жесткости механизма качания

Стальное хромированное или пластиковое пятилучье

### Отличительные особенности

- ✓ Стальной каркас спинки с полимерным покрытием черного цвета и хромированным молдингом
- ✓ Стальной каркас сиденья с износостойким полимерным покрытием черного цвета
- ✓ Стальные хромированные подлокотники с мягкими накладками
- ✓ Натяжное сиденье с возможностью регулировки жесткости
- ✓ Обивка спинки и сиденья - износостойкий перфорированный материал NewLeather
- ✓ Возможность выбора пятилучья: стальное хромированное или пластиковое

### Варианты расцветок



### ГАБАРИТНЫЕ РАЗМЕРЫ

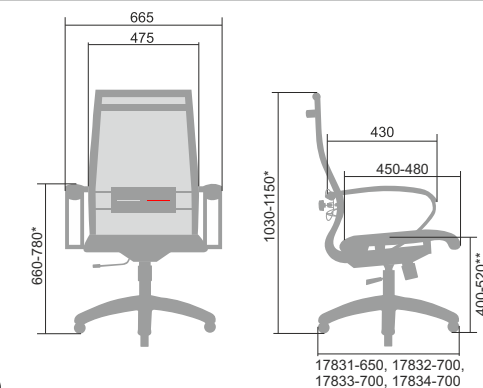

\* Возможны изменения высоты при замене газлифта.  
 \*\* Высота от пола до нижней точки продавливания обивки сиденья.



# ПО-НАСТОЯЩЕМУ ЭРГОНОМИЧНЫЕ КРЕСЛА МЕТТА

## МЕТТА комплект 10.1

Сверхпрочный стальной каркас с износостойким полимерным покрытием черного цвета

Хромированный молдинг

Эргономичная форма спинки и сиденья соответствует анатомической форме тела человека

2D регулируемый стальной поясничный подпор:  
- по высоте  
- по глубине

Двухзонная регулировка жесткости сиденья

Регулировка сиденья по глубине за счет перемещения места крепления

Фиксация механизма качания в рабочем положении

Регулировка высоты сиденья



Спинка низкая, разомкнутая сверху

Экокожа перфорированная с прошивкой

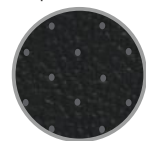

Комфортные хромированные подлокотники с мягкими накладками

Экокожа перфорированная с прошивкой

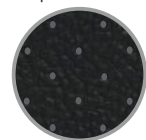

Настройка жесткости механизма качания

Стальное хромированное или пластиковое пятилучье

### Отличительные особенности

- ✓ Стальной каркас спинки с полимерным покрытием черного цвета и хромированным молдингом
- ✓ Стальные хромированные подлокотники с мягкими накладками
- ✓ Натяжное сиденье с возможностью регулировки жесткости
- ✓ Обивка спинки и сиденья - перфорированная экокожа
- ✓ Возможность выбора пятилучья: стальное хромированное или пластиковое

### Варианты расцветок

Спинка: перфорированная экокожа

Подлокотники: экокожа

Сиденье: перфорированная экокожа



821



821



821

### ГАБАРИТНЫЕ РАЗМЕРЫ

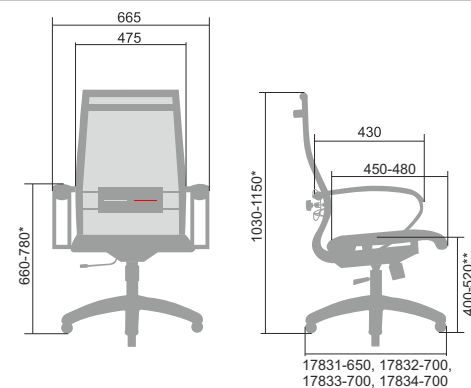

\* Возможны изменения высоты при замене газлифта.  
\*\* Высота от пола до нижней точки продавливания обивки сиденья.

## МЕТТА комплект 10.2

Сверхпрочный стальной каркас с износостойким полимерным покрытием черного цвета

Хромированный молдинг

Эргономичная форма спинки и сиденья соответствует анатомической форме тела человека

2D регулируемый стальной поясничный подпор:  
- по высоте  
- по глубине

Двухзонная регулировка жесткости сиденья

Регулировка сиденья по глубине за счет перемещения места крепления

Фиксация механизма качания в рабочем положении

Регулировка высоты сиденья



Спинка низкая, разомкнутая сверху

Экокожа с прошивкой

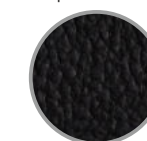

Комфортные хромированные подлокотники с мягкими накладками

Экокожа с прошивкой

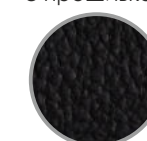

Настройка жесткости механизма качания

Стальное хромированное или пластиковое пятилучье

### Отличительные особенности

- ✓ Стальной каркас спинки с полимерным покрытием черного цвета и хромированным молдингом
- ✓ Стальные хромированные подлокотники с мягкими накладками
- ✓ Натяжное сиденье с возможностью регулировки жесткости
- ✓ Обивка спинки и сиденья - экокожа
- ✓ Возможность выбора пятилучья: стальное хромированное или пластиковое

### Варианты расцветок

Спинка: экокожа

Подлокотники: экокожа

Сиденье: экокожа



821



821



821

### ГАБАРИТНЫЕ РАЗМЕРЫ

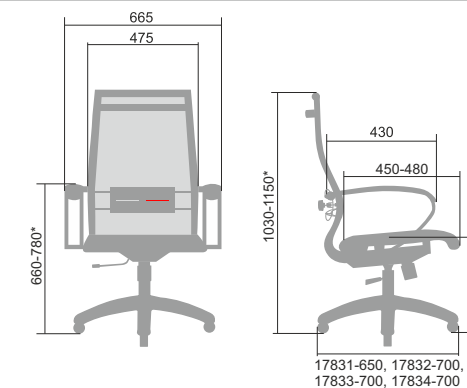

\* Возможны изменения высоты при замене газлифта.  
\*\* Высота от пола до нижней точки продавливания обивки сиденья.



# ПО-НАСТОЯЩЕМУ ЭРГОНОМИЧНЫЕ КРЕСЛА МЕТТА

## МЕТТА комплект 10/2D

Сверхпрочный стальной каркас с износостойким полимерным покрытием черного цвета

Хромированный молдинг

Эргономичная форма спинки и сиденья соответствует анатомической форме тела человека

2D регулируемый стальной поясничный подпор:  
- по высоте  
- по глубине

Двухзонная регулировка жесткости сиденья

Регулировка сиденья по глубине за счет перемещения места крепления

Фиксация механизма качания в рабочем положении

Регулировка высоты сиденья



Спинка низкая, разомкнутая сверху

Износостойкий перфорированный материал NewLeather с прошивкой



2D подлокотники с регулировками: высоты, вперед-назад

Износостойкий перфорированный материал NewLeather с прошивкой



Настройка жесткости механизма качания

Пластиковое или стальное хромированное пятилучье

### Отличительные особенности

- ✓ Стальной каркас спинки с полимерным покрытием черного цвета и хромированным молдингом
- ✓ 2D подлокотники с регулировками: высоты, вперед-назад
- ✓ Натяжное сиденье с возможностью регулировки жесткости
- ✓ Обивка спинки и сиденья - износостойкий перфорированный материал NewLeather
- ✓ Возможность выбора пятилучья: стальное хромированное или пластиковое

### Варианты расцветок

Спинка: перфорированный материал NewLeather

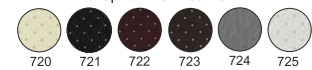

Сиденье: перфорированный материал NewLeather

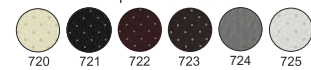

### ГАБАРИТНЫЕ РАЗМЕРЫ

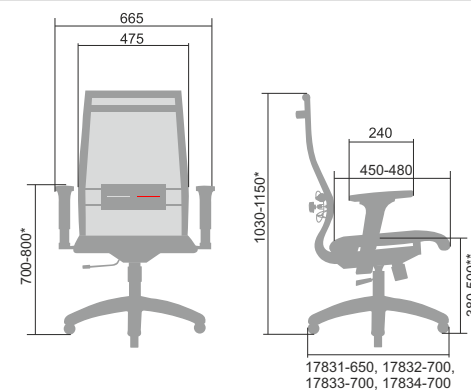

\* Возможны изменения высоты при замене газа/газа.  
\*\* Высота от пола до нижней точки продавливания обивки сиденья.

## МЕТТА комплект 19

Сверхпрочный стальной каркас с износостойким полимерным покрытием черного цвета

Эргономичная форма спинки и сиденья соответствует анатомической форме тела человека

2D регулируемый стальной поясничный подпор:  
- по высоте  
- по глубине

Регулировка сиденья по глубине за счет перемещения места крепления

Фиксация механизма качания в рабочем положении

Регулировка высоты сиденья



Спинка низкая, разомкнутая сверху

Ткань обивочная сетчатая с прошивкой

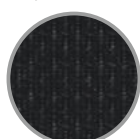

Комфортные подлокотники с износостойким полимерным покрытием и мягкими накладками

Ткань обивочная сетчатая без прошивки

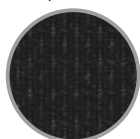

Настройка жесткости механизма качания

Пластиковое или стальное хромированное пятилучье

### Отличительные особенности

- ✓ Стальной каркас спинки с полимерным покрытием черного цвета
- ✓ Стальные подлокотники с износостойким полимерным покрытием черного цвета и мягкими накладками
- ✓ Мягкое комфортное сиденье на столярном каркасе
- ✓ Обивка спинки и сиденья - ткань обивочная сетчатая
- ✓ Возможность выбора пятилучья: стальное хромированное или пластиковое

### Варианты расцветок

Спинка: ткань обивочная сетчатая

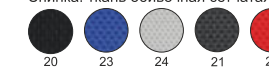

Подлокотники: экокожа



Сиденье: ткань обивочная сетчатая

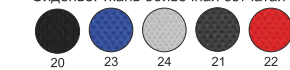

### ГАБАРИТНЫЕ РАЗМЕРЫ

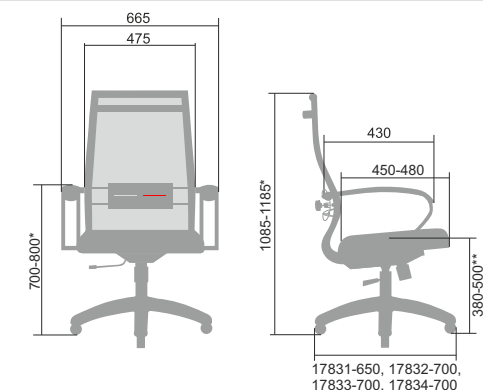

\* Возможны изменения высоты при замене газа/газа.  
\*\* Высота от пола до нижней точки продавливания обивки сиденья.



# ПО-НАСТОЯЩЕМУ ЭРГОНОМИЧНЫЕ КРЕСЛА МЕТТА

## МЕТТА комплект 19/2D



### Отличительные особенности

- ✓ Стальной каркас спинки с полимерным покрытием черного цвета
- ✓ 2D подлокотники с регулировками: высоты, вперед-назад
- ✓ Мягкое комфортное сиденье на столярном каркасе
- ✓ Обивка спинки и сиденья - ткань обивочная сетчатая
- ✓ Возможность выбора пятилучья: стальное хромированное или пластиковое

### Варианты расцветок

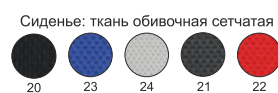
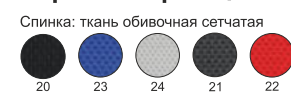

### ГАБАРИТНЫЕ РАЗМЕРЫ

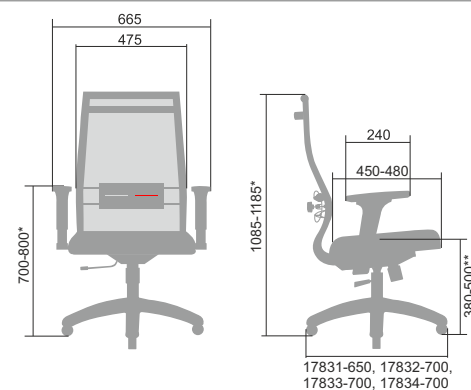

\* Возможны изменения высоты при замене газлифта.  
 \*\* Высота от пола до нижней точки продавливания обивки сиденья.

## МЕТТА комплект 20



### Отличительные особенности

- ✓ Стальной каркас спинки с полимерным покрытием черного цвета
- ✓ Стальные подлокотники «Бумеранг» с полимерным покрытием черного цвета, хромированным молдингом и мягкими накладками
- ✓ Мягкое комфортное сиденье на столярном каркасе
- ✓ Обивка спинки и сиденья - ткань обивочная сетчатая
- ✓ Возможность выбора пятилучья: стальное хромированное или пластиковое

### Варианты расцветок

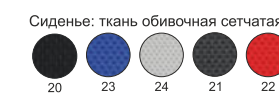
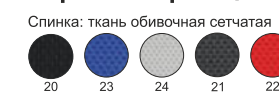

### ГАБАРИТНЫЕ РАЗМЕРЫ

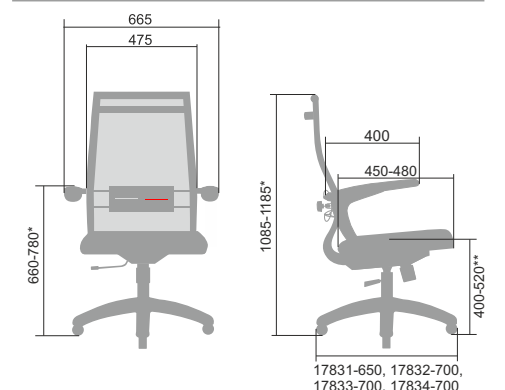

\* Возможны изменения высоты при замене газлифта.  
 \*\* Высота от пола до нижней точки продавливания обивки сиденья.



# ПО-НАСТОЯЩЕМУ ЭРГОНОМИЧНЫЕ КРЕСЛА МЕТТА

## МЕТТА комплект 28

**НОВИНКА!**

Сверхпрочный стальной каркас с износостойким полимерным покрытием черного цвета

Усиленная боковая поддержка

Эргономичная форма спинки и сиденья соответствует анатомической форме тела человека

2D регулируемый стальной поясничный подпор:  
- по высоте  
- по глубине

Регулировка сиденья по глубине за счет перемещения места крепления

Фиксация механизма качания в рабочем положении

Регулировка высоты сиденья

Спинка высокая, замкнутая сверху

Мягкий комфортный подголовник. Комплектуется дополнительной вставкой, увеличивающей объем

Износостойкий перфорированный материал NewLeather с прошивкой



Комфортные подлокотники с износостойким полимерным покрытием и мягкими накладками

Износостойкий перфорированный материал NewLeather без прошивки



Настройка жесткости механизма качания

Стальное хромированное или пластиковое пятилучье

### Отличительные особенности

- ✓ Стальной каркас спинки с полимерным покрытием черного цвета
- ✓ Стальные подлокотники с износостойким полимерным покрытием черного цвета и мягкими накладками
- ✓ Мягкое комфортное сиденье на столярном каркасе
- ✓ Обивка спинки и сиденья - износостойкий перфорированный материал NewLeather
- ✓ Возможность выбора пятилучья: стальное хромированное или пластиковое

### Варианты расцветок



### ГАБАРИТНЫЕ РАЗМЕРЫ

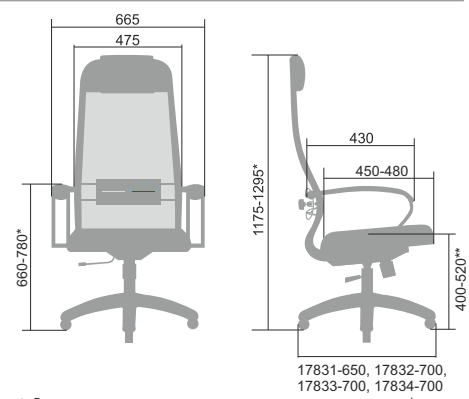

\* Возможны изменения высоты при замене газлифта.  
\*\* Высота от пола до нижней точки продавливания обивки сиденья.

## МЕТТА комплект 29

**НОВИНКА!**

Сверхпрочный стальной каркас с износостойким полимерным покрытием черного цвета

Хромированный молдинг

Усиленная боковая поддержка

Эргономичная форма спинки и сиденья соответствует анатомической форме тела человека

2D регулируемый стальной поясничный подпор:  
- по высоте  
- по глубине

Регулировка сиденья по глубине за счет перемещения места крепления

Фиксация механизма качания в рабочем положении

Регулировка высоты сиденья

Спинка высокая, замкнутая сверху

Мягкий комфортный подголовник. Комплектуется дополнительной вставкой, увеличивающей объем

Износостойкий перфорированный материал NewLeather с прошивкой

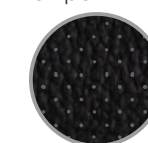

Комфортные хромированные подлокотники с мягкими накладками

Износостойкий перфорированный материал NewLeather без прошивки

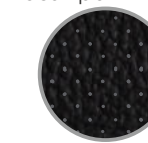

Хромированный молдинг

Настройка жесткости механизма качания

Стальное хромированное или пластиковое пятилучье

### Отличительные особенности

- ✓ Стальной каркас спинки с полимерным покрытием черного цвета и хромированным молдингом
- ✓ Стальные хромированные подлокотники с мягкими накладками
- ✓ Мягкое комфортное сиденье на столярном каркасе с хромированным молдингом
- ✓ Обивка спинки и сиденья - износостойкий перфорированный материал NewLeather
- ✓ Возможность выбора пятилучья: стальное хромированное или пластиковое

### Варианты расцветок



### ГАБАРИТНЫЕ РАЗМЕРЫ

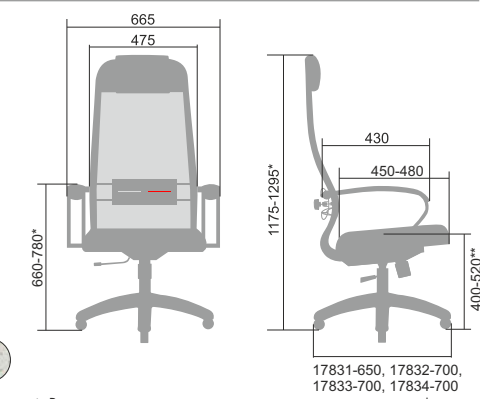

\* Возможны изменения высоты при замене газлифта.  
\*\* Высота от пола до нижней точки продавливания обивки сиденья.



# ПО-НАСТОЯЩЕМУ ЭРГОНОМИЧНЫЕ КРЕСЛА МЕТТА

## МЕТТА комплект 30

**НОВИНКА!**

Сверхпрочный стальной каркас с износостойким полимерным покрытием черного цвета

Усиленная боковая поддержка

Эргономичная форма спинки и сиденья соответствует анатомической форме тела человека

2D регулируемый стальной поясничный подпор:  
- по высоте  
- по глубине

Регулировка сиденья по глубине за счет перемещения места крепления

Фиксация механизма качания в рабочем положении

Регулировка высоты сиденья

Спинка высокая, замкнутая сверху

Мягкий комфортный подголовник. Комплектуется дополнительной вставкой, увеличивающей объем

Износостойкий перфорированный материал NewLeather с прошивкой



Комфортные подлокотники с износостойким полимерным покрытием и мягкими накладками

Износостойкий перфорированный материал NewLeather без прошивки



Настройка жесткости механизма качания

Стальное хромированное или пластиковое пятилучье

### Отличительные особенности

- ✓ Стальной каркас спинки с полимерным покрытием черного цвета
- ✓ Стальные подлокотники с износостойким полимерным покрытием черного цвета и мягкими накладками
- ✓ Мягкое комфортное сиденье на столярном каркасе
- ✓ Обивка спинки и сиденья - износостойкий перфорированный материал NewLeather
- ✓ Возможность выбора пятилучья: стальное хромированное или пластиковое

### Варианты расцветок



### ГАБАРИТНЫЕ РАЗМЕРЫ

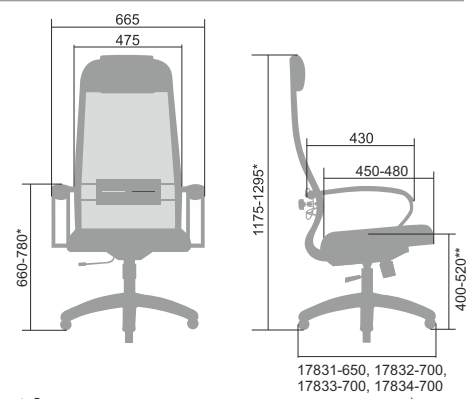

\* Возможны изменения высоты при замене газлифта.  
\*\* Высота от пола до нижней точки продавливания обивки сиденья.

## МЕТТА комплект 31

**НОВИНКА!**

Сверхпрочный стальной каркас с износостойким полимерным покрытием черного цвета

Хромированный молдинг

Усиленная боковая поддержка

Эргономичная форма спинки и сиденья соответствует анатомической форме тела человека

2D регулируемый стальной поясничный подпор:  
- по высоте  
- по глубине

Регулировка сиденья по глубине за счет перемещения места крепления

Фиксация механизма качания в рабочем положении

Регулировка высоты сиденья

Спинка высокая, замкнутая сверху

Мягкий комфортный подголовник. Комплектуется дополнительной вставкой, увеличивающей объем

Износостойкий перфорированный материал NewLeather с прошивкой



Комфортные хромированные подлокотники с мягкими накладками

Износостойкий перфорированный материал NewLeather без прошивки



Хромированный молдинг

Настройка жесткости механизма качания

Стальное хромированное или пластиковое пятилучье

### Отличительные особенности

- ✓ Стальной каркас спинки с полимерным покрытием черного цвета и хромированным молдингом
- ✓ Стальные хромированные подлокотники с мягкими накладками
- ✓ Мягкое комфортное сиденье на столярном каркасе и с хромированным молдингом
- ✓ Обивка спинки и сиденья - износостойкий перфорированный материал NewLeather
- ✓ Возможность выбора пятилучья: стальное хромированное или пластиковое

### Варианты расцветок



### ГАБАРИТНЫЕ РАЗМЕРЫ

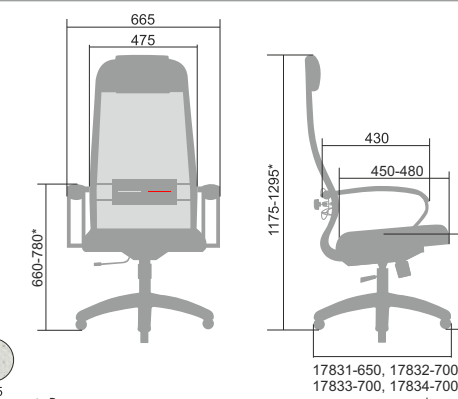

\* Возможны изменения высоты при замене газлифта.  
\*\* Высота от пола до нижней точки продавливания обивки сиденья.



# ПО-НАСТОЯЩЕМУ ЭРГОНОМИЧНЫЕ КРЕСЛА МЕТТА

## МЕТТА комплект 32

**НОВИНКА!**

Сверхпрочный стальной каркас с износостойким полимерным покрытием черного цвета

Усиленная боковая поддержка

Эргономичная форма спинки и сиденья соответствует анатомической форме тела человека

2D регулируемый стальной поясничный подпор:  
- по высоте  
- по глубине

Регулировка сиденья по глубине за счет перемещения места крепления

Фиксация механизма качания в рабочем положении

Регулировка высоты сиденья

Объемный 2D подголовник с возможностью регулировки глубины, высоты и угла наклона

Спинка низкая, разомкнута сверху

Износостойкий перфорированный материал NewLeather с прошивкой



Комфортные подлокотники с износостойким полимерным покрытием и мягкими накладками

Износостойкий перфорированный материал NewLeather без прошивки



Настройка жесткости механизма качания

Стальное хромированное или пластиковое пятилучье

### Отличительные особенности

- ✓ Стальной каркас спинки с полимерным покрытием черного цвета
- ✓ Стальные подлокотники с износостойким полимерным покрытием черного цвета и мягкими накладками
- ✓ Мягкое комфортное сиденье на столярном каркасе
- ✓ Обивка спинки и сиденья - износостойкий перфорированный материал NewLeather
- ✓ Возможность выбора пятилучья: стальное хромированное или пластиковое

### Варианты расцветок



### ГАБАРИТНЫЕ РАЗМЕРЫ

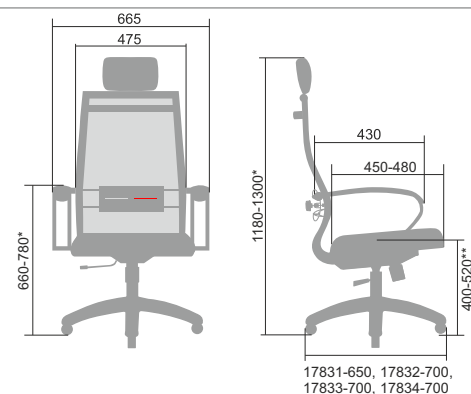

\* Возможны изменения высоты при замене газлифта.  
\*\*Высота от пола до нижней точки продавливания обивки сиденья.

## МЕТТА комплект 33

**НОВИНКА!**

Сверхпрочный стальной каркас с износостойким полимерным покрытием черного цвета

Усиленная боковая поддержка

Эргономичная форма спинки и сиденья соответствует анатомической форме тела человека

2D регулируемый стальной поясничный подпор:  
- по высоте  
- по глубине

Регулировка сиденья по глубине за счет перемещения места крепления

Фиксация механизма качания в рабочем положении

Регулировка высоты сиденья

Объемный 2D подголовник с возможностью регулировки глубины, высоты и угла наклона

Спинка низкая, разомкнута сверху

Износостойкий перфорированный материал NewLeather с прошивкой



Комфортные хромированные подлокотники с мягкими накладками

Износостойкий перфорированный материал NewLeather без прошивки



Настройка жесткости механизма качания

Стальное хромированное или пластиковое пятилучье

### Отличительные особенности

- ✓ Стальной каркас спинки с полимерным покрытием черного цвета
- ✓ Стальные хромированные подлокотники с мягкими накладками
- ✓ Мягкое комфортное сиденье на столярном каркасе
- ✓ Обивка спинки и сиденья - износостойкий перфорированный материал NewLeather
- ✓ Возможность выбора пятилучья: стальное хромированное или пластиковое

### Варианты расцветок



### ГАБАРИТНЫЕ РАЗМЕРЫ

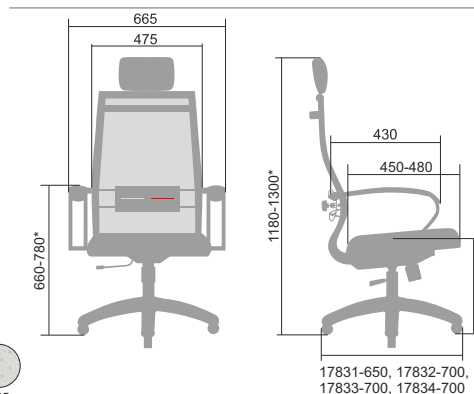

\* Возможны изменения высоты при замене газлифта.  
\*\*Высота от пола до нижней точки продавливания обивки сиденья.



# ПО-НАСТОЯЩЕМУ ЭРГОНОМИЧНЫЕ КРЕСЛА МЕТТА

## МЕТТА комплект 35

**НОВИНКА!**

Сверхпрочный стальной каркас с износостойким полимерным покрытием черного цвета

Усиленная боковая поддержка

Эргономичная форма спинки и сиденья соответствует анатомической форме тела человека

2D регулируемый стальной поясничный подпор:  
- по высоте  
- по глубине

Регулировка сиденья по глубине за счет перемещения места крепления

Фиксация механизма качания в рабочем положении

Регулировка высоты сиденья

Объемный 2D подголовник с возможностью регулировки глубины, высоты и угла наклона

Спинка низкая, разомкнутая сверху

Износостойкий перфорированный материал NewLeather с прошивкой



Комфортные хромированные подлокотники с мягкими накладками

Износостойкий перфорированный материал NewLeather без прошивки



Настройка жесткости механизма качания

Стальное хромированное или пластиковое пятилучье

### Отличительные особенности

- ✓ Стальной каркас спинки с полимерным покрытием черного цвета
- ✓ Стальные хромированные подлокотники с мягкими накладками
- ✓ Мягкое комфортное сиденье на столярном каркасе
- ✓ Обивка спинки и сиденья - износостойкий перфорированный материал NewLeather
- ✓ Возможность выбора пятилучья: стальное хромированное или пластиковое
- ✓ Возможно исполнение с подлокотниками с износостойким полимерным покрытием черного цвета (МЕТТА комплект 34)

### Варианты расцветок

Спинка: перфорированный материал NewLeather

Подлокотники: материал NewLeather

Сиденье: перфорированный материал NewLeather

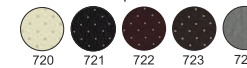
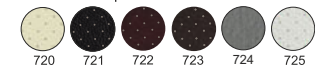

### ГАБАРИТНЫЕ РАЗМЕРЫ

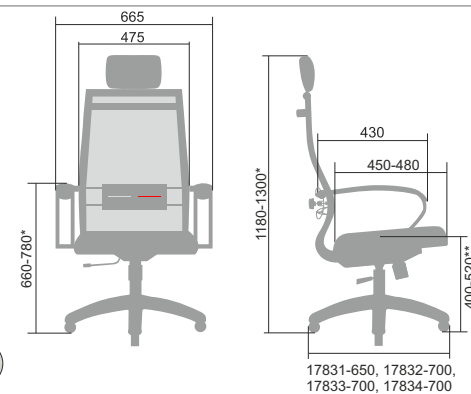

17831-650, 17832-700, 17833-700, 17834-700

\* Возможны изменения высоты при замене газлифта.  
\*\* Высота от пола до нижней точки продавливания обивки сиденья.





# МЕТТА



СОЗДАНО В ЯПОНИИ



СДЕЛАНО В РОССИИ



Сертифицировано  
в Швейцарии

## ООО «Компания «МЕТТА»

Розничные продажи: 8 (800) 333-72-99

Оптовые продажи:

филиал «Башкортостан»: 8 (800) 511-19-55

филиал «Краснодар»: +7 (861) 239-70-79

филиал «Москва»: +7 (495) 640-99-37

филиал «Крым»: +7 (978) 722-15-91

филиал «СПб»: +7 (931) 354-62-13

