

A close-up photograph of a stainless steel oven burner. The burner is cylindrical and features a fine mesh screen at its base. The metal is highly reflective, showing various highlights and shadows. The background is slightly blurred, showing other parts of the oven's interior.

# MINA

РУКОВОДСТВО ПОЛЬЗОВАТЕЛЯ

DALLA  
CORTE

*mina*

# MINA

## 1.0 Руководство пользователя

1.1	Шильдик	стр. 5
1.2	Комплектация	стр. 6
1.3	Общие рекомендации	стр. 7
1.4	Установка перед подключением	стр. 8
1.5	Безопасная эксплуатация и ТО	стр. 9
1.6	Запуск и эксплуатация кофемашины	стр. 12
1.7	Периодическое ТО	стр. 16
1.8	Периодическая чистка	стр. 18
1.9	Сбои в работе	стр. 19



# 1.0 Руководство пользователя

Данная кофемашина объединяет в себе несколько инновационных характеристик, а именно: передовые технологии, эргономичный дизайн, высококачественные материалы и удобство эксплуатации.

Структура данного руководства пользователя облегчает восприятие и усвоение знаний о кофемашине и работе на ней. Оно содержит всю необходимую информацию, связанную с функционированием кофемашины, ее техническими характеристиками, правилами эксплуатации и выполнением надлежащего технического обслуживания. Для обеспечения высококлассных производительных характеристик оборудования необходимо изучить данное руководство - просто в точности следуйте его инструкциям и рекомендациям, а также уделите время на детальное исследование Вашей новой кофемашины.

Производитель оставляет за собой право изменять содержание данного руководства без дополнительного уведомления. Инструкции и предупреждающие статьи данного руководства должны быть внимательно прочитаны, так как они содержат важную информацию об установке и эксплуатации кофемашины.

Ненадлежащее использование данной кофемашины может стать причиной нанесения вреда людям, животным или имуществу, ответственность за которое производитель не несет.

# Шильдик

---

**DALLA  
CORTE**

DALLA CORTE  
VIA ZAMBELETTI, 1  
20021 BARANZATE  
MADE IN ITALY



SERIAL N  
A12001120  
YEAR 2015

MODEL  
MINA

230V - 50-60Hz  
2850W IPX2  
I 3,0 0,15MPa

# Комплектация

---

- одинарный портафильтр - 1 шт.
- двойной портафильтр - 1 шт.
- комплект шлангов гибкой подводки для воды
- одинарный фильтр - 2 шт.
- двойные фильтры различной глубины - 2 шт.
- сетка рассекателя - 2 шт.
- слепой фильтр - 1 шт.
- чистящая щетка - 1 шт.
- упаковка чистящих таблеток
- темпер -1 шт.
- салфетка для очищения корпуса - 1 шт.
- резиновый коврик для темпинга -1 шт.
- руководство пользователя -1 шт.

## Общие рекомендации

---

Данная кофемашина должна использоваться только по прямому назначению. Использование в любых других целях считается ненадлежащим и неправильным. Производитель не несет ответственность за причинение вреда любого рода вследствие ненадлежащего использования оборудования. Электрическая безопасность кофемашины гарантирована только при ее правильном подключении к заземленной электросети.

Пользователь должен обеспечить подводку электросети, систем водоснабжения и слива к месту установки кофемашины для ее правильного подключения.

Монтажник оборудования не может вносить изменения в имеющуюся систему.

Если силовой кабель поврежден, его необходимо заменить другим, предоставленным Производителем или его Технической Службой.

Для надлежащего функционирования кофемашины и ее технического обслуживания может понадобиться установка умягчителя воды во избежание накипобразования. Целесообразность установки умягчителя воды должна быть оценена монтажником оборудования, поэтому пользователю следует оставить место под его установку, следуя рекомендациям данного руководства. Взвешенный уровень звукового давления - ниже 70 дБ(А).



# Установка перед подключением

Кофемашина должна быть установлена на твердой устойчивой поверхности.

При подводке систем в столешнице необходимо сделать технологическое отверстие 10 x 10 см (А Рис. 1), чтобы шланги и провода подключений кофемашины к системам были распределены в подстоечном пространстве (В Рис.1).

Кофемашина должна быть подключена только к соответствующему источнику холодной питьевой воды в соответствии с национальными нормами и правилами.

Давление входящей воды должно быть в пределах 0,1-0,6 МПа. Если это требование невыполнимо, проконсультируйтесь с Производителем. Перекрывающий кран должен быть установлен между шлангом подачи воды кофемашины и системой водоснабжения для отключения подачи воды в случае необходимости (1 Рис.1).

Подсоедините сифон (5 Рис.1) с минимальным диаметром 40 мм к системе слива на месте установки оборудования.

Рис.1

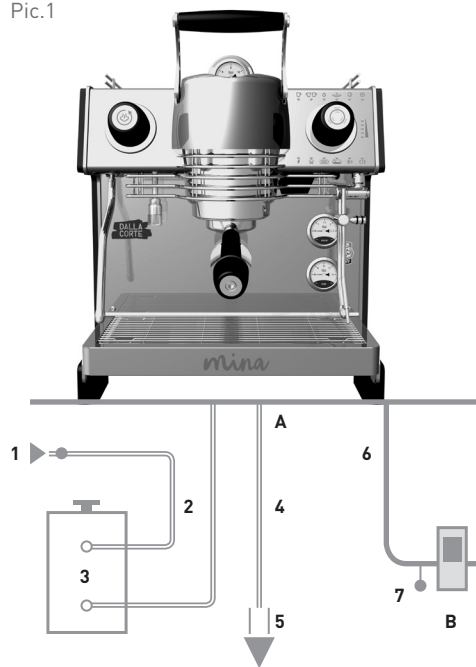

## Условные обозначения

- 1 Водопроводный кран
- 2 Гибкая подводка для воды
- 3 Умягчитель воды (опция)
- 4 Сливной шланг
- 5 Сифон
- 6 Кабель электропитания
- 7 Однофазная электрическая розетка SCHUCO, 16 А

А Технологическое отверстие в столешнице

В Подстоечное пространство



# Безопасная эксплуатация и техническое обслуживание

---

Данная кофемашина должна использоваться только по прямому назначению. Использование в любых других целях считается ненадлежащим и неправильным. Производитель не несет ответственность за причинение вреда любого рода вследствие ненадлежащего использования оборудования. Электрическая безопасность кофемашины гарантирована только при ее правильном подключении к заземленной электросети.

Это основное требование, и оно должно быть обеспечено силами квалифицированного специалиста. Производитель, так же как и установщик оборудования, не несет ответственность за причинение вреда любого рода вследствие отсутствия заземления или его неквалифицированного проведения.

Необходимо соблюдать несколько базовых правил при использовании электроприборов:

- Не эксплуатируйте кофемашину босиком или с мокрыми руками/ногами.
- Кофемашина не должна эксплуатироваться лицами (включая детей) с ограниченными физическими, психическими или интеллектуальными способностями или с отсутствием опыта/ знаний, за исключением случаев, когда они работают под надзором или были проинструктированы ответственным за их безопасность лицом.
- Дети могут работать только под надзором; им не разрешается играть с кофемашинной.
- Отключите кофемашину от системы электропитания и перекройте подачу воды, прежде чем выполнять чистку или плановое техническое обслуживание.
- Не подвергайте кофемашину воздействию струй воды, а также не погружайте ее в воду для проведения чистки.
- Не оставляйте кофемашину включенной без присмотра на долгое время (например, сутки).
- Для обеспечения эффективного и правильного функционирования кофемашины, необходимо следовать инструкциям Производителя и производить плановое техническое обслуживание.

- 
- Кофемашина должна располагаться на безопасной горизонтальной поверхности на расстоянии 85-90 см от пола.
  - Температурный диапазон в помещении, где установлена кофемашина, должен варьироваться от 5°C до 30°C. В случае, если кофемашина временно находится в помещении с температурой окружающей среды ниже 0°C, проконсультируйтесь с местной Технической Службой, авторизованной Производителем.
  - При установке кофемашины используйте только новые шланги из комплекта поставки. **Старые шланги не должны использоваться повторно.**
  - В случае поломки кофемашины и/или сбоя в ее работе, отключите оборудование и не пытайтесь его отремонтировать. Обратитесь в местную Техническую Службу, авторизованную Производителем.

## ОСТОРОЖНО

Если приведенные выше инструкции не выполняются, безопасность и износ кофемашины подвергаются риску, и гарантия на нее более не распространяется. Данная кофемашина может эксплуатироваться только квалифицированным персоналом. Кофемашина не должна эксплуатироваться детьми и необученными лицами.

Данная кофемашина должна использоваться только по прямому назначению. Использование в любых других целях считается ненадлежащим и неправильным. Производитель не несет ответственность за причинение вреда любого рода людям, животным или имуществу вследствие ненадлежащего использования данного оборудования.

### Условные обозначения

- 1 Переключатель ВКЛ/ВЫКЛ
- 2 Многофункциональная ручка
- 3 Каплесборник
- 4 Капучинатор
- 5 Ручка подачи пара
- 6 Кран подачи кипятка
- 7 Манометр парового бойлера
- 8 Манометр помпы
- 9 Портафильтр
- 10 Левер ручного пролива
- 11 Манометр бойлера группы

Рис.2

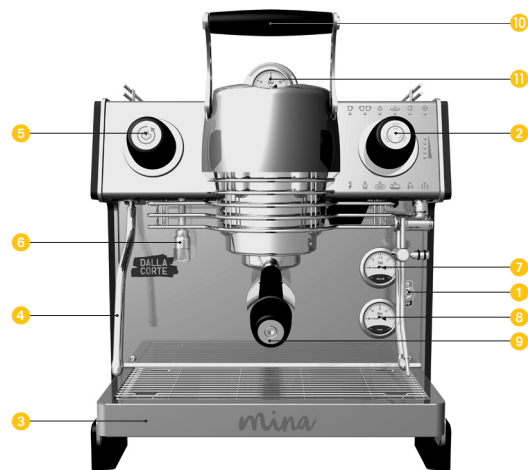

### Условные обозначения





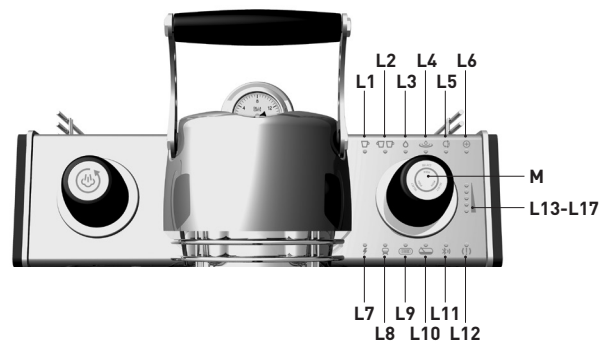



- L1 Одинарная порция
- L2 Двойная порция
- L3 Пролив кипятка - 1 порция
- L4 Пролив кипятка - 2 порции или MCS
- L5 Левер ручного пролива
- L6 Очистка парового бойлера
- L7 Питание ВКЛ
- L8 Температура группы ОК
- L9 Температура бойлера ОК
- L10 Автозаполнение ВКЛ
- L11 Bluetooth
- L12 Аварийная сигнализация
- L13-L17 Положения левера
- M Многофункциональная ручка

Рис.3







# Запуск и эксплуатация кофемашины

Следуйте этим инструкциям, используя схему на Рис. 1.

- Откройте водопроводный кран  (Рис. 1).
- Нажмите переключатель электропитания ВКЛ/ВЫКЛ  (Рис. 1) и поверните переключатель кофемашины по часовой стрелке  (Рис. 2); убедитесь, что загорелся индикатор электропитания  (Рис. 3).
- После включения кофемашины функция автозаполнения подает воду в бойлер до достижения необходимого уровня; на данной стадии загорается кнопка  (Рис. 3).
- По завершении этого этапа заварочная группа начнет нагрев и индикатор  начнет мигать.
- В конце стадии нагрева индикатор  перестанет мигать.
- Сразу после этого начнется нагрев бойлера и индикатор  начнет мигать. Когда будет достигнута установленная температура, данный индикатор перестанет мигать.
- Заварочную группу можно использовать во время этапа нагрева бойлера.

## Многофункциональная ручка

Поворачивая многофункциональную ручку **M** (Рис. 3), вы можете выбрать необходимую функцию; в каждом положении ручки будет загораться индикатор одной из 6 функций ( до  - когда она активирована). Функции в данном руководстве будут отмечены -.

### ВНИМАНИЕ

Данный алгоритм нагрева кофемашины выполняется только в том случае, когда она была включена после полного отключения от сети электропитания с помощью основного выключателя  (Рис. 2).

Данный алгоритм позволяет кофемашине нагреться, не расходуя большого количества электроэнергии и, как следствие, избегая проблем с возможной перегрузкой локальной электросети.

## ОСТОРОЖНО





Не помещайте руки под заварочную группу в момент эксплуатации кофемашины. Не дотрагивайтесь до металлических частей группы или портафильтра во избежание получения ожога.

## Программирование порций

Поверните многофункциональную ручку **M** и выберите порцию, которую вы хотите настроить, нажмите и удерживайте ручку **M** по крайней мере 6 секунд. Через 6 секунд индикатор выбранной функции **L** начнет медленно мигать, указывая на переход в режим настройки. Если вы нажмете ручку **M**, начнется пролив, и лампочка соответствующей функции **L** будет мигать более интенсивно. Пролитив останавливается при повторном нажатии ручки **M** и программируется новое время пролива для 1-ой или 2-ой порции чая или для 1-ой или 2-ой кофейной порции. Если функция MCS (опция) активирована, режим 2-ой порции чая недоступен.

## Приготовление эспрессо

Для получения стабильно высокого качества эспрессо необходимо всегда держать портафильтр  (Рис. 2) в заварочной группе, чтобы он не остывал.



- Выньте портафильтр (будьте осторожны с горячими металлическими частями).
- Удалите возможные остатки кофе из фильтра.
- Заполните корзинку портафильтра свежемолотым кофе (1 доза для одинарного фильтра, 2 дозы для двойной корзинки), сформируйте кофейную таблетку при помощи темперы, удалите кофейные частицы с ободка портафильтра и вставьте холдер обратно в головку заварочной группы.
- Поверните ручку **M** для выбора нужного режима пролива - в положение  для 1-го эспрессо, а  для 2-ой порции эспрессо или **L5** для ручного пролива с помощью лevera. Для предсмачивания просто опустите лever и сразу же поднимите его обратно.
- Нажмите ручку **M** для пролива, если  или  порции выбраны. В свою очередь, выбор функции  активирует 2-х секундный режим предсмачивания. Сразу же после этого опускайте лever постепенно: индикаторы функций от **L13** до **L17** будут загораться в зависимости от положения ручки лevera.

## Приготовление молочной пены

Налейте молоко в питчер.

Опустите трубку капучинатора **4** (Рис. 2) в питчер и поверните ручку подачи пара **5** (Рис. 2) против часовой стрелки. Поверните ручку регулировки пара в обратном направлении, когда достигнута необходимая температура взбиваемого молока. Как только данная процедура будет закончена, очистите трубку капучинатора влажной тряпочкой для удаления остатков молока. Затем направьте трубку капучинатора на каплесборник и спустите пар, чтобы очистить внутреннюю поверхность трубки капучинатора. Используйте влажную тряпочку, чтобы обезопасить себя от возможных ожогов паром и металлическими частями капучинатора.

## Выдача горячей воды

Поместите емкость (жаропрочностью от 125°C и выше) под кран выдачи горячей воды **6** (Рис. 2) и поверните ручку **M** на опцию  или  - эти две опции различаются объемом выдачи кипятка (если MCS активирована, только  будет доступна).

Объем воды для инфузий может быть настроен во время установки кофемашины; эта настройка должна производиться только установщиком оборудования.

### ВНИМАНИЕ

Чтобы получить высококачественную молочную пену, необходимо следовать определенному алгоритму действий во время нагрева и вспенивания молока. В целях безопасности процедура не описывается в данном руководстве, но ее можно освоить во время посещения специализированных курсов или просматривая тематические видео-ролики. Производите манипуляции с капучинатором, берясь только за резиновую изолирующую накладку. Во избежание получения ожогов не открывайте кран подачи пара до того, как поместите трубку капучинатора в питчер.

### ОСТОРОЖНО

Во избежание получения ожогов не открывайте кран подачи пара до того, как поместите трубку капучинатора в питчер.

## ОСТОРОЖНО

Не включайте MCS, если трубка автостима направлена на вас или другого человека.

## ВНИМАНИЕ

Чтобы система MCS функционировала надлежащим образом, трубка автостима и его наконечник должны тщательно очищаться сразу после использования. Также рекомендуется снимать наконечник с трубки автостима, промывать его и устанавливать на место по крайней мере два раза в день (в зависимости от интенсивности использования). Для получения молочной пены высокого качества, наполните питчер по крайней мере таким количеством молока, чтобы наконечник автостима был погружен в жидкость. Разместите трубку автостима в боковой позиции внутри питчера, чтобы создать воронку во время нагревания молока.

## Использование MCS (опция)

MCS - автоматическая система взбивания молока (автостим).

Благодаря системе MCS молоко нагревается до установленной температуры, а качество получаемой молочной пены сравнимо с тем, которого добиваются лучшие бариста, взбивая молоко вручную.

Для использования MCS достаточно налить холодное молоко в питчер. Погрузите трубку автостима MCS в молоко и поверните ручку **M** в положение . Как только температура взбиваемого молока достигнет установленного значения (настраивается во время установки кофемашины), MCS автоматически прекратит взбивать молоко, так как пена будет готова для дальнейшего использования.



# Периодическое ТО

## пользователь

### Чистка деталей корпуса

Осуществляйте чистку всех деталей корпуса влажной тряпочкой. Не используйте абразивные средства и губки.

### Ежедневная чистка деталей, контактирующих с кофе

Вынимайте портафильтр **9** (Рис. 2) из головки заварочной группы, а фильтр из портафильтра каждый вечер или перед тем, как отключить кофемашину.

Очистите все части с помощью щетки (входит в комплект поставки) во избежание образования накипи на внешних и внутренних поверхностях.

Снимите и тщательно очистите каплесборник **3** (Рис. 2) и решетку.

### Чистка заварочной группы (ежедневно)

Данная кофемашина имеет автоматическую систему промывки заварочной группы.

Чтобы запустит цикл чистки группы, следуйте этим инструкциям.

Выньте портафильтр из группы, дастаньте из него корзинку, вставьте слепой фильтр (входит в комплект поставки).

#### ОСТОРОЖНО

Производитель не несет ответственность за причинение вреда любого рода людям, животным или имуществу вследствие проведения неквалифицированного обслуживания кофемашины.

Производительность кофемашины зависит от правильно проведенного технического обслуживания; в связи с этим важно следовать инструкциям, приведенным ниже.

Надевайте защитные термостойкие перчатки перед тем как осуществлять любую вид технического обслуживания.

Положите одну чистящую таблетку (входит в комплект поставки) в слепой фильтр и вставьте портафильтр обратно в группу. Поверните ручку **M** в позицию , нажмите и удерживайте в течении трех секунд.

Когда чистка группы завершена, перед началом использования кофемашины вновь, сделайте пролив хотя бы 200 мл воды через группу, выбрав функцию  с помощью ручки **M** при отсутствии портафильтра в группе, затем, опустив леввер, пролейте необходимое количество воды.

## Чистка бойлера (ежедневно)

Бойлер необходимо чистить ежедневно для поддержания в нем постоянного запаса чистой питьевой воды для приготовления чая. Чтобы запустить цикл очистки бойлера, следуйте приведенным ниже инструкциям.

Зафиксируйте один конец гибкого шланга на кране выдачи кипятка кофемашины, а другой конец шланга опустите в раковину.

С помощью ручки **M** выберите  и нажмите на ручку, подтверждая ваш выбор.

Во время чистки бойлера заварочная группа остается включенной и может использоваться для приготовления кофе.

Этот цикл чистки длится около 30 минут, в связи с этим его лучше запускать в конце рабочего дня.

### ОСТОРОЖНО

Тщательно зафиксируйте гибкий шланг для слива горячей воды из бойлера кофемашины, чтобы избежать возможных ожогов.

# Периодическая чистка

---

Каждые 3-6 дней (в зависимости от ежедневной рабочей нагрузки), снимайте сетку рассекателя и ее крепление в головке группы с помощью прилагаемого гаечного ключа и проводите их чистку специальной щеткой (входит в комплект поставки). Аккуратно установите эти детали на место. Неверная установка этих деталей может стать причиной некачественной кофейной экстракции и повреждения группы.

## Ослуживание умягчителя воды

Если кофемашина подключена к водопроводу через умягчитель воды, при проведении его обслуживания следуйте инструкциям его Производителя, приведенным в руководстве пользователя.

### **ОСТОРОЖНО**

Если кофемашина не эксплуатировалась более 2-х дней, проведите чистку группы и бойлера, следуя инструкциям, приведенным выше.

### **ОСТОРОЖНО**

Производитель и установщик не несут ответственность за ущерб любого рода, причиненный вследствие отсутствия и/или неправильного технического обслуживания умягчителя воды.





## ОСТОРОЖНО





Аварийный сигнал может быть вызван неправильной эксплуатацией кофемашины. В этом случае проблема решается корректировкой работы на кофемашине.

# Сбои в работе

Данная кофемашина имеет электронную систему контроля, которая управляет всеми функциями и осуществляет контроль за правильной работой всех ее узлов.

Если в работе происходит сбой, кофемашина извещает об этом сигналом.

Сигнал	Причина	Решение
Сигнал: (!) - горит, сигнал:  - мигает, выдаются три звуковые сигнала. Заварочная группа выключается.	Превышено время ожидания нагрева группы <ul style="list-style-type: none"><li>• Заварочная группа не нагрелась в течение 2-х мин. с момента первого запуска кофемашины</li><li>• Разрыв соединения с температурным датчиком или его короткое замыкание, или перегрев группы.</li></ul>	<ul style="list-style-type: none"><li>• Для того, чтобы снова запустить нагрев группы, отключите кофемашину от электропитания и снова включите ее.</li><li>• Если сигналы не исчезли, обратитесь в авторизованный центр Технической Службы.</li></ul>
Сигнал: (!) - горит, сигнал:  - мигает, выдаются три звуковые сигнала. Функция лeverа не активируется, в то время как опции  и  остаются активированными.	Сигнал о сбое в работе лeverа <ul style="list-style-type: none"><li>• При манипуляциях лeverом электронная система не распознает импульсы от MRF.</li></ul>	<ul style="list-style-type: none"><li>• Отключите кофемашину от электропитания и снова включите ее; DRF запустит цикл переустановки</li><li>• Если сигналы не исчезли, обратитесь в авторизованный центр Технической Службы.</li></ul>
Сигнал: (!) - горит, сигнал:  - мигает, выдаются три звуковые сигнала.	Превышено время ожидания подачи пара для MCS <ul style="list-style-type: none"><li>• Датчик температуры молока не достигает значения 30° С за 60 секунд подачи пара</li></ul>	<ul style="list-style-type: none"><li>• Опустите автостим MCS в жидкость для нагрева</li><li>• Если сигналы не исчезли, обратитесь в авторизованный центр Технической Службы.</li></ul>

Сигнал	Причина	Решение
<p>Сигнал: (!!) - горит, сигнал:  - мигает, выдаются три звуковые сигнала. Нагрев бойлера заблокирован*.</p>	<p>Превышено время ожидания нагрева бойлера</p> <ul style="list-style-type: none"> <li>• Бойлер пара/кипятка не достигает температуры 40°C в течении 10 минут с момента включения кофемашины.</li> <li>• Температурный датчик за пределами диапазона измерений, произошло его короткое замыкание или разрыв соединения</li> </ul>	<ul style="list-style-type: none"> <li>• Отключите кофемашину от электропитания, затем включите ее снова</li> <li>• Если сигналы не исчезли, обратитесь в авторизованный центр Технической Службы.</li> </ul>
<p>Сигнал: (!!) - горит, сигнал:    - мигает, выдаются три звуковые сигнала. Пролив кофе должен быть остановлен вручную нажатием ручки М.</p>	<p>Сбой в работе флоуметра</p> <ul style="list-style-type: none"> <li>• Этот сигнал срабатывает, когда электронная система не получает импульсы от флоуметра во время экстрагирования кофе.</li> </ul>	<ul style="list-style-type: none"> <li>• Отключите кофемашину от электропитания, затем включите ее снова</li> <li>• Если сигналы не исчезли, обратитесь в авторизованный центр Технической Службы.</li> </ul>
<p>Сигнал: (!!) - горит, сигнал:  - мигает, выдаются три звуковые сигнала. Автозаполнение блокируется.</p>	<p>Превышено время ожидания автозаполнения</p> <ul style="list-style-type: none"> <li>• Механизм автозаполнения не может обеспечить наполнение бойлера водой до рабочего уровня за установленное время.</li> </ul>	<ul style="list-style-type: none"> <li>• Отключите кофемашину от электропитания, затем включите ее снова.</li> <li>• Если сигналы не исчезли, обратитесь в авторизованный центр Технической Службы.</li> </ul>

\* Во время этого сигнала заварочная группа активна и продолжает работать.

## Сертификат Соответствия ЕЭС АКТ 2006/42/ЕС

Нижеподписавшаяся сторона:

**DALLA CORTE S.R.L.**

Зарегистрированная по адресу:

**Via Zambelletti, 10 / Baranzate (MI), ITALY**

**Заявляет, что:**

Данная кофемашина была разработана и произведена в соответствии с Директивой 2006/42/ЕС и соответствующим национальным законодательством относительно норм оценки годности: UNI 9887, ISPSEL rev. 95

Узел нагнетания давления состоит из бойлера и элементов защиты и регулировки давления, используется для быстрого приготовления эспрессо, выдачи пара и кипятка. Узел нагнетания давления соответствует Директиве ЕЕС: 2006/42/ ЕС - 2006/95/СЕ - 2004/108/ЕС

## Сертификат Соответствия ЕЭС

Производитель:

**DALLA CORTE S.R.L.**

Зарегистрированный по адресу:

**Via Zambelletti 10, Baranzate (MI) ITALY**

**Эспрессо-кофемашина соответствует следующим актам ЕЭС:**

- Директива по электромагнитной совместимости 2004/108/EC, положения:  
EN 61000-3-2:2006 + A1:2009 + A2:2009,  
EN 61000-3-3 :2008,  
EN 55014-1:2006 + A1:2009,  
EN 55014-2 :1997 + A1:2001 + A2:2008
- Директива по низковольтному оборудованию 2006/95/CE, положения:  
EN 60335- 1:2002 + A1:2004 + A11:2004 +  
A12:2006 + A2:2006 + A13:2008,  
EN 60335-2-75:2004 + A1:2005 + A11:2006 +  
A2:2008 + A12:2010, EN 62233:2008

Милан, Италия, 21 апреля 2011

**Председатель совета директоров**

**Paolo Dalla Corte**





2002/96/EC

## Информация о правильной утилизации продукции в соответствии с Директивой 2002/96/ЕС

Данное оборудование не может быть утилизировано как бытовые отходы в конце срока службы. Оно должно быть сдано в специализированный пункт сбора отходов, лицензируемый местными органами управления, или дилеру, предоставляющему такую услугу.

Утилизация продукции в разобранном виде помогает избежать возможных негативных последствий для окружающей среды и здоровья и позволяет переработать материалы со значительной экономией электроэнергии и ресурсов.

**DALLA CORTE S.R.L.**  
**VIA ZAMBELETTI 10**  
**20021 BARANZATE (MI) ITALY**

T +39 02 454 864 43  
info@dallacorte.com  
www.dallacorte.com

Z-0008

