

GRAEF.

For today. For tomorrow. For you.

Руководство по эксплуатации



Ломтерезка SKS 902

A

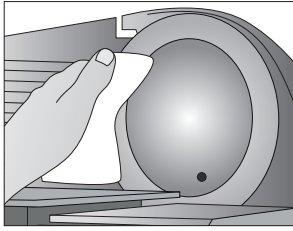
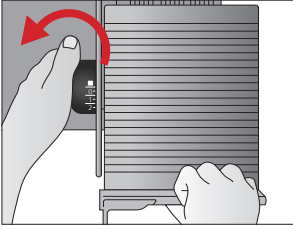

B

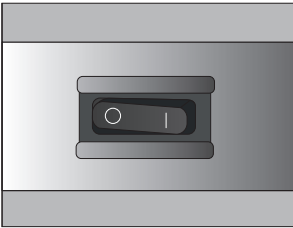
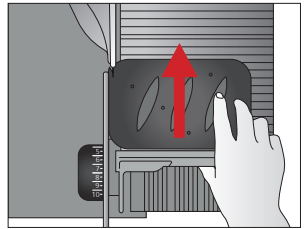
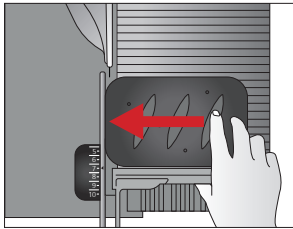
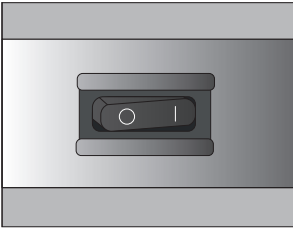
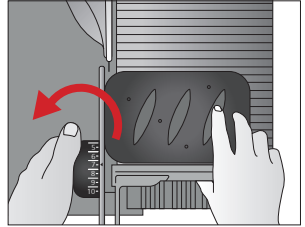
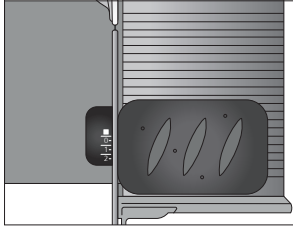
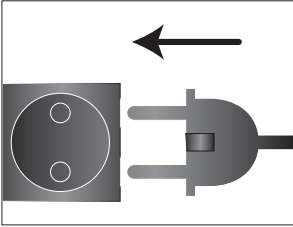

C

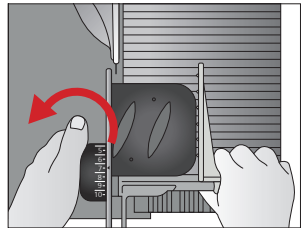
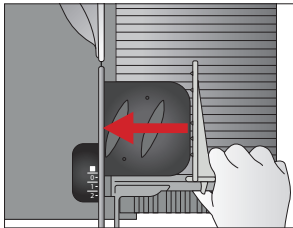
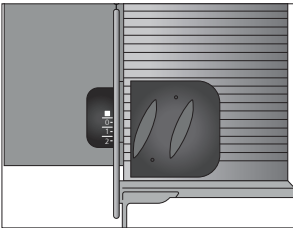

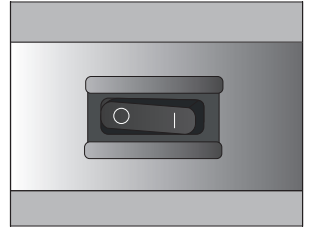
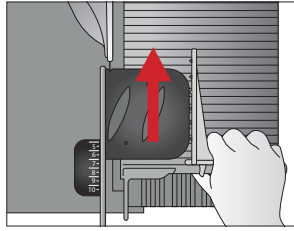
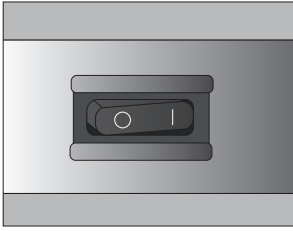

D

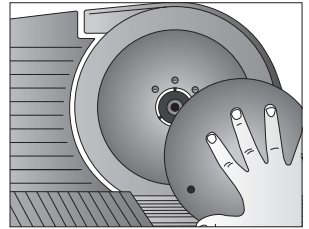
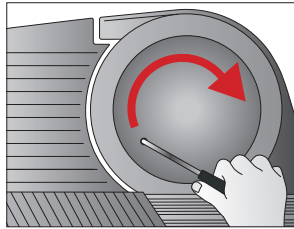
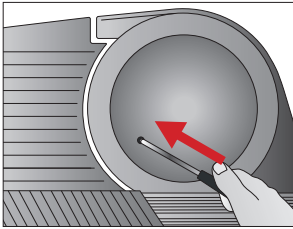
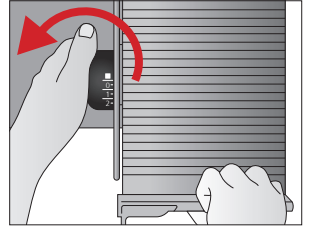
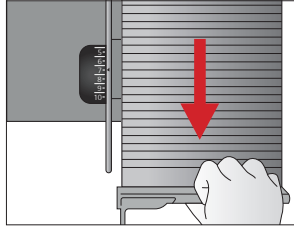
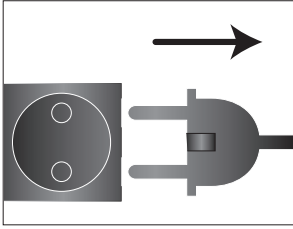

E

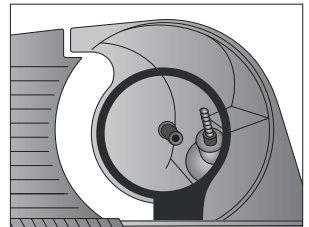
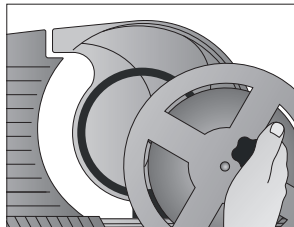
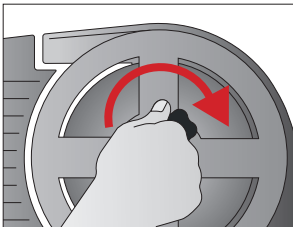
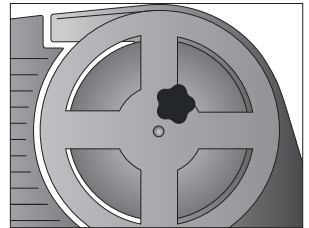
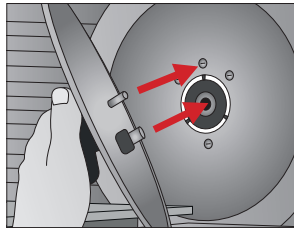
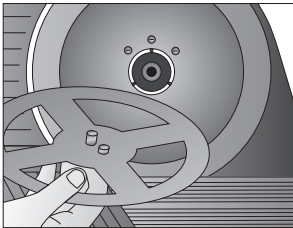

F

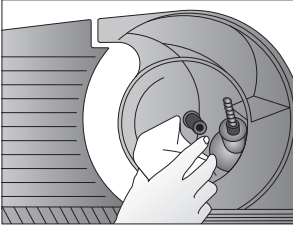
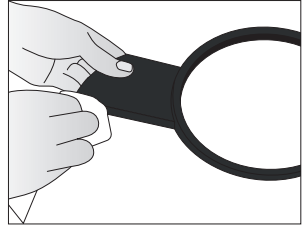
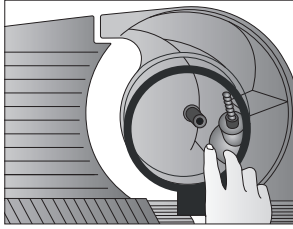
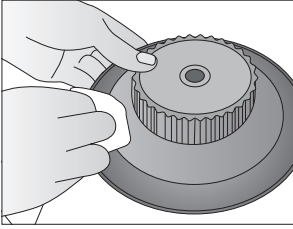

G

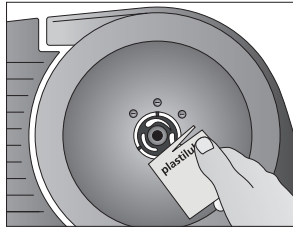
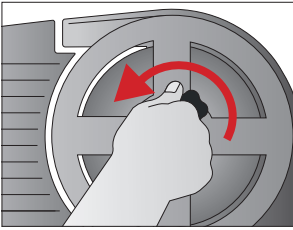
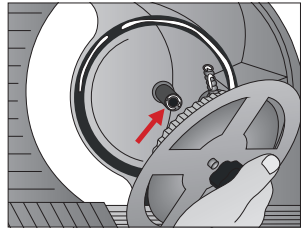
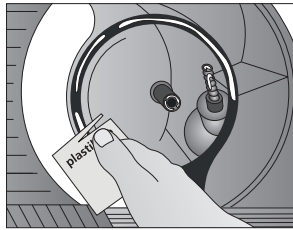
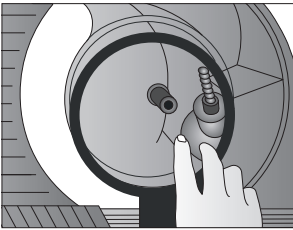
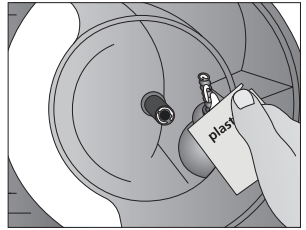
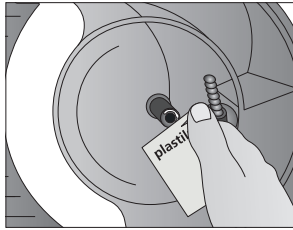
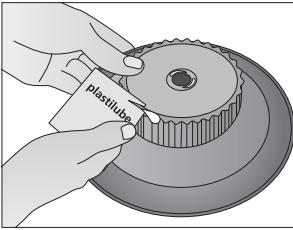

H

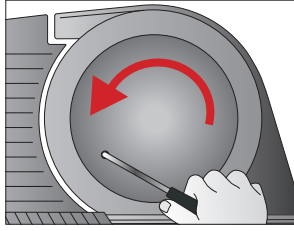
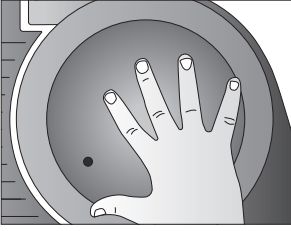

I

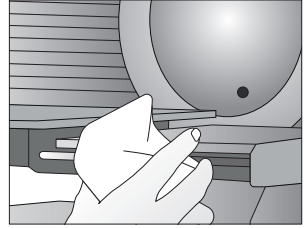
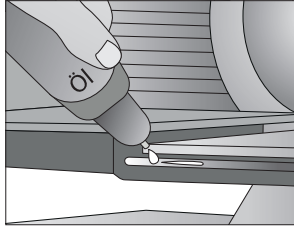
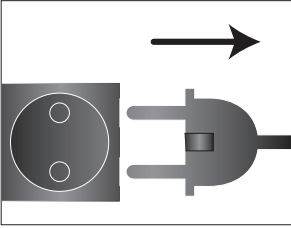

СОДЕРЖАНИЕ

ОПИСАНИЕ ПРОДУКТА.....	7
ПРЕДИСЛОВИЕ	8
ИНФОРМАЦИЯ ОБ ИНСТРУКЦИЯХ ПО ЭКСПЛУАТАЦИИ.....	8
ПРЕДУПРЕЖДАЮЩИЕ СООБЩЕНИЯ.....	8
ОБЩИЕ ИНСТРУКЦИИ ПО ТЕХНИКЕ БЕЗОПАСНОСТИ.....	8
ОПАСНОСТЬ, ВЫЗВАННАЯ ЭЛЕКТРИЧЕСКИМ ТОКОМ	9
ПРЕДПОЛАГАЕМОЕ ИСПОЛЬЗОВАНИЕ.....	10
ОГРАНИЧЕНИЕ ОТВЕТСТВЕННОСТИ.....	10
ТЕХНИЧЕСКИЕ ДАННЫЕ.....	10
ПОСТПРОДАЖНОЕ ОБСЛУЖИВАНИЕ	10
РАСПАКОВКА.....	10
 УТИЛИЗАЦИЯ УСТРОЙСТВА.....	11
ТРЕБОВАНИЯ К МЕСТУ УСТАНОВКИ.....	11
ЭЛЕКТРИЧЕСКОЕ СОЕДИНЕНИЕ	11
ПЕРЕД ПЕРВЫМ ИСПОЛЬЗОВАНИЕМ (A).....	12
ПЕРВЫЙ ЗАПУСК	12
ИСПОЛЬЗОВАНИЕ УНИВЕРСАЛЬНОЙ ЛОМТЕРЕЗКИ (B)	12
ИСПОЛЬЗОВАНИЕ УНИВЕРСАЛЬНОЙ ЛОМТЕРЕЗКИ С ДЕРЖАТЕЛЕМ ДЛЯ МЕЛКИХ ПРОДУКТОВ (C).....	12
ОЧИСТКА СНАРУЖИ	13
СОХРАНЕНИЕ ЛЕЗВИЙ	13
ОЧИСТКА И ТЕХНИЧЕСКОЕ ОБСЛУЖИВАНИЕ	13
СНЯТИЕ ЗАЩИТНОЙ ПЛАСТИНЫ ЛЕЗВИЯ (D)	13
ИЗВЛЕЧЕНИЕ ЛЕЗВИЯ (E)	14
ОЧИСТКА ЛЕЗВИЯ (F).....	14
СМАЗКА ЛЕЗВИЯ С ВНУТРЕННЕЙ СТОРОНЫ (G)	14
СМАЗКА ПОЛОЗЬЕВ	14
ЗАВИНЧИВАНИЕ КРЫШКИ ЛЕЗВИЯ (H)	15
СМАЗЫВАНИЕ КАРЕТКИ (I).....	15

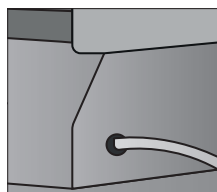
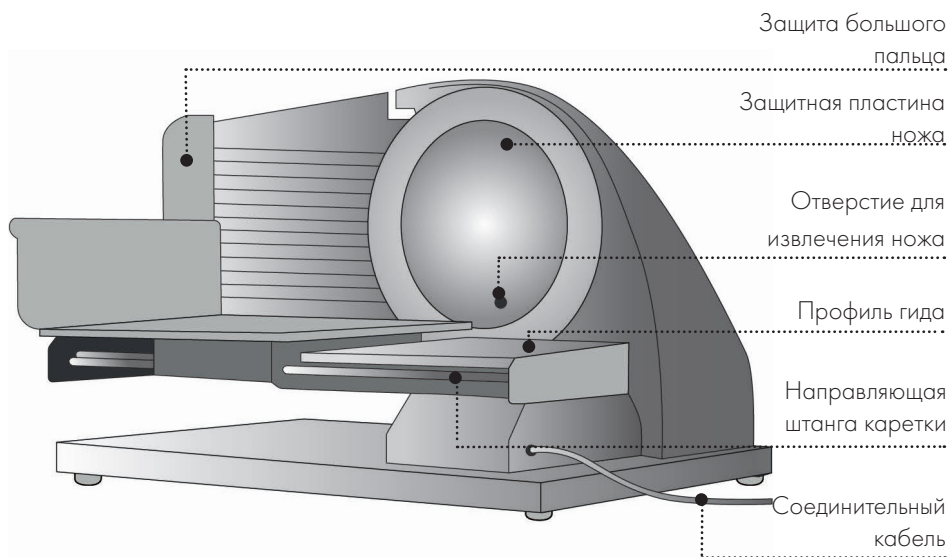
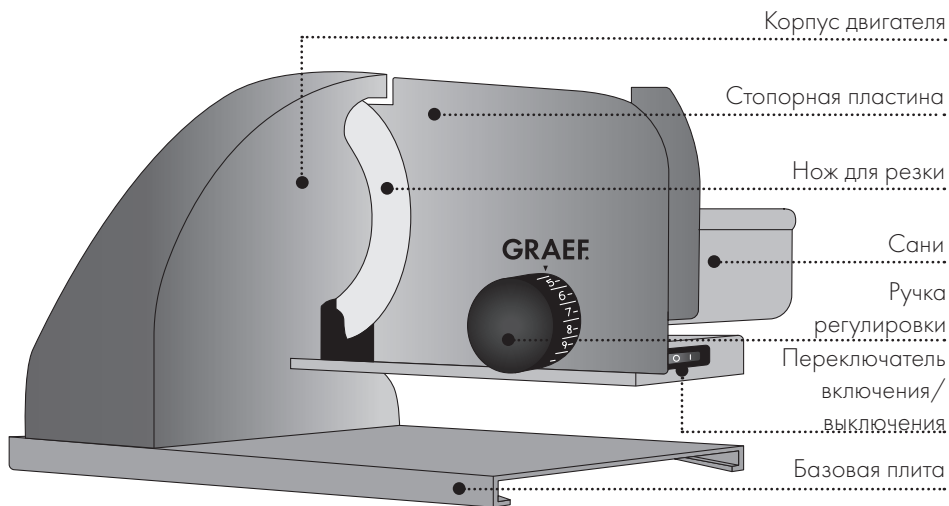

Кабельный отсек

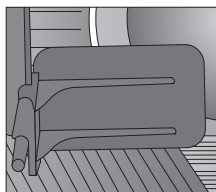

Держатель остатков

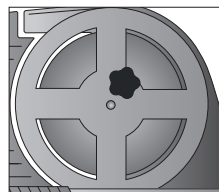

Устройство для удаления ножей

ПРЕДИСЛОВИЕ

Уважаемый клиент, вы сделали правильный выбор, купив эту ломтерезку. Вы приобрели продукт признанного качества. Большое вам спасибо за покупку нашего продукта. Мы желаем вам приятного использования вашей новой ломтерезки.

ИНФОРМАЦИЯ ОБ ИНСТРУКЦИЯХ ПО ЭКСПЛУАТАЦИИ

Данное руководство по эксплуатации содержит важную информацию о вводе в эксплуатацию, безопасности, использовании по назначению и уходе за универсальной ломтерезкой (далее «устройство»). Инструкции по эксплуатации должны быть всегда доступны на устройстве. Инструкции должны быть прочитаны и применены каждым лицом, которое занимается

- Вводом в эксплуатацию,
- эксплуатацией,
- устранением неполадок и/
- или получает инструкции по очистке устройства.

Сохраните эти инструкции по эксплуатации и передайте их следующему владельцу вместе с устройством.

Данное руководство по эксплуатации не может учитывать все возможные варианты использования. Для получения дополнительной информации или в случае возникновения проблем, которые не рассматриваются или недостаточно освещены в этих инструкциях, пожалуйста, свяжитесь со службой поддержки клиентов Graef или вашими специализированными дилерами.

ПРЕДУПРЕЖДАЮЩИЕ СООБЩЕНИЯ

В данном руководстве по эксплуатации используются следующие предупреждающие сообщения и сигнальные слова:

ПРЕДУПРЕЖДЕНИЕ

Это относится к потенциально опасной ситуации. Несоблюдение этого предупреждения может привести к серьезным травмам или даже смерти.

ОСТОРОЖНО

Это относится к потенциально опасной ситуации. В случае несоблюдения этого предупреждающего сообщения может возникнуть материальный ущерб.

ВАЖНО!

Это относится к советам по применению и другой особенно важной информации!

ОБЩИЕ ИНСТРУКЦИИ ПО ТЕХНИКЕ БЕЗОПАСНОСТИ

Это устройство соответствует правилам техники безопасности. Однако неправильное обращение может привести к травмам и повреждениям.

Для безопасного обращения с данным устройством, пожалуйста, соблюдайте следующие инструкции по технике безопасности:

- Перед первым использованием этого устройства проверьте его на наличие видимых внешних повреждений на корпусе, соединительном кабеле и штекере. Не используйте поврежденное устройство.
- Если соединительный кабель поврежден, он должен быть заменен производителем, службой послепродажного обслуживания или аналогичным квалифицированным специалистом во избежание опасности.
- Ремонт может выполняться

только специалистом или службой послепродажного обслуживания Graef. Неправильный ремонт может привести к значительным опасностям для пользователя. Кроме того, любая претензия по гарантии аннулируется.

- Дефектные детали должны быть заменены только оригинальными запасными частями. Только при использовании этих деталей соблюдаются требования безопасности.
- Этим устройством не должны пользоваться дети.
- Держите устройство и его соединительный кабель подальше от детей.
- Данное устройство может использоваться лицами с ограниченными физическими, сенсорными или умственными способностями или недостатками опыта и знаний, если они находятся под наблюдением или были обучены безопасному использованию устройства и, кроме того, понимают возникающие опасности.
- Дети не должны играть с этим устройством.
- Устройство не предназначено для использования с внешним таймером или отдельным пультом дистанционного управления.

- Всегда отсоединяйте соединительный кабель с помощью вилки; не тяните за соединительный кабель.
- Следите за тем, чтобы шнур питания не свисал свободно, это может привести к падению прибора.
- Упаковочные материалы не должны использоваться для игры. Существует опасность удушья.
- В отсутствие присмотра и перед сборкой, демонтажем или во время чистки всегда отключайте устройство от сети.

ОПАСНОСТЬ, ВЫЗВАННАЯ ЭЛЕКТРИЧЕСКИМ ТОКОМ

ПРЕДУПРЕЖДЕНИЕ

Смертельная опасность возникает при контакте с кабелями или компонентами, находящимися под напряжением!

Пожалуйста, соблюдайте следующие инструкции по технике безопасности, чтобы предотвратить воздействие электрического тока:

- Не используйте устройство, если сетевой кабель или вилка повреждены.
- В этом случае вы должны обратиться в службу поддержки клиентов Graef для установки нового соединительного кабеля, прежде чем снова использовать устройство. Это может быть сделано также уполномоченным специалистом.
- Ни при каких обстоятельствах не открывайте корпус. При прикосновении к токоведущим соединениям или изменении электрической и механической конструкции существует опасность

поражения электрическим током.

- Никогда не прикасайтесь к токоведущим частям. Это может привести к поражению электрическим током и даже к смерти.

ПРЕДПОЛАГАЕМОЕ ИСПОЛЬЗОВАНИЕ

Данное устройство не предназначено для коммерческого использования. Используйте универсальную ломтерезку только в закрытых помещениях. Ее можно использовать для нарезки хлеба, ветчины, колбасы, сыра, моркови, огурцов, фруктов, овощей и так далее. Ни в коем случае не режьте твердые материалы, такие как замороженные продукты, кости, дерево, листовой металл и тому подобное. Другое или любое чрезмерное использование не должно рассматриваться как предполагаемое. Данное устройство предназначено для использования в домашнем хозяйстве.

ОСТОРОЖНО!

Устройство может представлять опасность, если используется не по назначению.

- Используйте устройство исключительно по назначению.
- Соблюдайте процедуры, описанные в данном руководстве по эксплуатации.

Претензии любого рода, вызванные повреждением в результате непреднамеренного использования, должны быть исключены. Риск несет исключительно пользователь.

ОГРАНИЧЕНИЕ ОТВЕТСТВЕННОСТИ

Вся техническая информация, данные и примечания по установке, эксплуатации и уходу, содержащиеся в данном руководстве по эксплуатации, соответствуют последнему состоянию перед печатью и представлены с учетом нашего предыдущего опыта и в меру

имеющихся знаний. Никакие претензии не могут быть основаны на деталях, иллюстрациях и описаниях в этих инструкциях.

- Производитель не несет никакой ответственности за ущерб, вызванный:
- несоблюдением инструкций
- использованием **не по назначению**
- неправильным ремонтом
- техническими модификациями
- использованием неутвержденных запасных частей

Переводы выполнены в соответствии с имеющимися знаниями. Мы не несем никакой ответственности за ошибки перевода. Обязательным является только оригинальный текст на немецком языке.

ТЕХНИЧЕСКИЕ ДАННЫЕ

GRAEF GmbH & Co. KG		GRAEF	
Donnerfeld 59757 Arnsberg Internet: www.graef.de			
Type	Sliced Kitchen SKS 900		
Short Circle Operation (Kurzenbetriebs)	15 Min.		
SN-No.	Art.-No. SKS900EU		
Freq.	50	Hz	Voltage 230 V(AC)
Power	185	W	Insulating Class B
Made in Germany			
  			

GRAEF GmbH & Co. KG		GRAEF	
Donnerfeld 59757 Arnsberg Internet: www.graef.de			
Type	Sliced Kitchen SKS 901		
Short Circle Operation (Kurzenbetriebs)	15 Min.		
SN-No.	Art.-No. SKS901EU		
Freq.	50	Hz	Voltage 230 V(AC)
Power	185	W	Insulating Class B
Made in Germany			
  			

GRAEF GmbH & Co. KG		GRAEF	
Donnerfeld 59757 Arnsberg Internet: www.graef.de			
Type	Sliced Kitchen SKS 902		
Short Circle Operation (Kurzenbetriebs)	15 Min.		
SN-No.	Art.-No. SKS902EU		
Freq.	50	Hz	Voltage 230 V(AC)
Power	185	W	Insulating Class B
Made in Germany			
  			

GRAEF GmbH & Co. KG		GRAEF	
Donnerfeld 59757 Arnsberg Internet: www.graef.de			
Type	Sliced Kitchen SKS 903		
Short Circle Operation (Kurzenbetriebs)	15 Min.		
SN-No.	Art.-No. SKS903EU		
Freq.	50	Hz	Voltage 230 V(AC)
Power	185	W	Insulating Class B
Made in Germany			
  			

ПОСТПРОДАЖНОЕ ОБСЛУЖИВАНИЕ

Если ваше устройство неисправно, пожалуйста, свяжитесь с вашим специализированным дилером или службой поддержки клиентов Graef по телефону +49 (2932) 9703677 или напишите электронное письмо по адресу service@graef.de

РАСПАКОВКА

При распаковке устройства действуйте следующим образом:

- Извлеките устройство из коробки.
- Снимите детали упаковки.

- Удалите все наклейки с устройства (не снимайте заводскую табличку).



УТИЛИЗАЦИЯ УСТРОЙСТВА

По истечении срока службы данное изделие нельзя утилизировать вместе с обычными бытовыми отходами. На это указывает символ на изделии и в инструкции по эксплуатации. Повторно используйте материалы в соответствии с их маркировкой. Используя повторно, вторичную переработку или другие формы утилизации старого оборудования, вы вносите важный вклад в защиту нашей окружающей среды. Пожалуйста, уточните у вашей муниципальной администрации пункт утилизации.

ТРЕБОВАНИЯ К МЕСТУ УСТАНОВКИ

Для безопасной и безотказной работы устройства должны соблюдаться следующие требования к месту установки:

- Устройство должно быть установлено на твердой, плоской, горизонтальной и нескользящей поверхности с достаточной грузоподъемностью.
- Убедитесь, что устройство не может опрокинуться.
- Выберите место таким образом, чтобы дети не могли дотянуться до лезвия устройства или линий подачи.
- Никогда не используйте прибор на открытом воздухе и всегда храните его в сухом месте.
- Устройство не предназначено для установки в стену или встроенный шкаф.
- Не устанавливайте устройство в жаркой, влажной или отсыревшей среде.
- Розетка должна быть легкодоступной, чтобы в случае чрезвычайной ситуации можно было легко отсоединить кабель

питания.

ОСТОРОЖНО!

Соблюдайте следующие инструкции по технике безопасности, чтобы предотвратить опасности и материальный ущерб:

- Очень острое лезвие может отрезать части тела. Ваши пальцы особенно подвержены риску.
- По этой причине никогда не дотрагивайтесь до пространства между стопорной пластиной и лезвием до тех пор, пока стопорная пластина не будет полностью закрыта, т.е. установлена в положение (ниже „0“).

ЭЛЕКТРИЧЕСКОЕ СОЕДИНЕНИЕ

Для безопасной и безотказной работы устройства при электрическом подключении должны соблюдаться следующие требования:

- Перед подключением устройства сравните данные о подключении (напряжение и частота) на заводской табличке с данными вашей энергетической сети. Эти детали должны соответствовать друг другу, чтобы устройство не было повреждено. В случае сомнений обратитесь к своему квалифицированному электрику.
- Розетка должна быть защищена, по крайней мере, автоматическим выключателем на 10 ампер.
- Убедитесь, что кабель питания не поврежден и не проложен по горячим поверхностям или острым краям.
- Соединительный кабель не должен быть туго натянут.
- Электрическая безопасность устройства обеспечивается только в том случае, если оно подключено к розетке с правильно установленным

защитным проводом. Работа с розеткой без защитного провода запрещена. Если вы сомневаетесь, пусть установку проверит квалифицированный электрик. Производитель не несет ответственности за повреждения, вызванные отсутствием или обрывом защитного провода.

ПЕРЕД ПЕРВЫМ ИСПОЛЬЗОВАНИЕМ **(А)**

Перед первым использованием протрите лезвие влажной тканью, чтобы удалить следы, оставшиеся от процесса производства. Смотрите раздел **ОЧИСТКА**.

ОСТОРОЖНО!

- Острое лезвие!
- При протирании лезвия соблюдайте осторожность.
- Установите толщину нарезки ниже "0".
- Протрите лезвие тряпкой.

ПЕРВЫЙ ЗАПУСК

ОСТОРОЖНО!

Соблюдайте следующие инструкции по технике безопасности, чтобы предотвратить опасности и материальный ущерб:

- Не прикасайтесь к лезвию пальцами. Оно очень острое и может привести к травмам.
- Вращающееся лезвие может отрезать части тела.
- Ваши пальцы подвергаются риску, особенно большой палец.
- Проверьте, правильно ли прикреплена накладка лезвия к устройству.

ИСПОЛЬЗОВАНИЕ УНИВЕРСАЛЬНОЙ ЛОМТЕРЕЗКИ (В)

ВАЖНО!

- Устройство не должно использоваться

без держателя, за исключением случаев, когда размер и форма продукта для нарезки позволяют.

ОСТОРОЖНО!

- Прежде чем вставлять вилку в розетку, проверьте, установлен ли переключатель в положение ноль / выкл., поскольку в противном случае устройство может начать работать.
- Вставьте вилку в розетку.
- Выложите нарезанный продукт на каретку.
- Установите требуемую толщину резки.
- Включите устройство.
- Слегка прижмите продукт для нарезки до упора.
- Равномерно перемещайте каретку по направлению к лезвию.
- Выключите устройство после использования.

СОВЕТ: Мягкий продукт для нарезки (например, сыр или ветчину) лучше всего нарезать охлажденным. Мягкий продукт для нарезки лучше режется при медленном продвижении вперед.

ИСПОЛЬЗОВАНИЕ УНИВЕРСАЛЬНОЙ ЛОМТЕРЕЗКИ С ДЕРЖАТЕЛЕМ ДЛЯ МЕЛКИХ ПРОДУКТОВ (С)

Держатель позволяет нарезать более мелкие продукты, такие как грибы или помидоры. Его необходимо использовать, как только размер и форма продукта для нарезки позволяют использовать.

- Выложите продукт для нарезки на каретку.
- Установите держатель на заднюю стенку каретки для нарезки продукта.
- Установите требуемую толщину резки.
- Включите устройство.
- Равномерно перемещайте каретку по направлению к лезвию.

- Выключите устройство после использования.

ВАЖНО!

После непрерывной работы в течение 15 минут дайте двигателю остыть в течение часа.

ОЧИСТКА СНАРУЖИ

ОСТОРОЖНО!

Перед началом очистки устройства ознакомьтесь со следующими инструкциями по технике безопасности:

- Перед очисткой выключите устройство и выньте шнур питания из электрической розетки.
- Перед очисткой дайте устройству остыть.
- Не используйте никаких агрессивных или абразивных моющих средств и растворителей.
- Не соскребайте стойкие загрязнения твердыми предметами.
- Не ставьте устройство в посудомоечную машину и не используйте его под проточной водой.

Используйте мягкую и влажную ткань для очистки внешних поверхностей устройства. В случае сильного загрязнения используйте мягкое моющее средство.

СОХРАНЕНИЕ ЛЕЗВИЙ

Для обеспечения остроты и сохранения вашего лезвия Graef мы рекомендуем регулярно чистить его, особенно после нарезки соленого мяса и/или ветчины. Эти пищевые продукты содержат соли, которые, оставаясь на поверхности лезвия в течение длительного периода времени, могут образовывать пленку ржавчины (даже на "нержавеющей" стали). При нарезке ломтиками продуктов, содержащих много воды, таких как помидоры или огурцы, недостаточная или неправильная (слишком

"влажная") очистка также может привести к образованию пленки ржавчины на поверхности лезвия. По этой причине мы рекомендуем использовать влажную ткань и, при необходимости, немного моющего средства для чистки лезвия непосредственно после использования. Время от времени откручивайте лезвие и очищайте устройство изнутри, особенно когда нарезан "сочный" продукт (овощи, фрукты, и т.д.). Обращайтесь с лезвием с максимальной осторожностью.

ОЧИСТКА И ТЕХНИЧЕСКОЕ ОБСЛУЖИВАНИЕ

ВАЖНО!

Перед началом очистки устройства ознакомьтесь со следующими инструкциями по технике безопасности:

- Убедитесь, что устройство выключено и не подключено к источнику питания.
- Проверьте, закрыт ли упор (кромка лезвия должна быть закрыта).
- Не используйте никаких агрессивных или абразивных моющих средств и растворителей.
- Не соскребайте стойкие загрязнения твердыми предметами. Не ополаскивайте устройство водой и не погружайте его в воду.

СНЯТИЕ ЗАЩИТНОЙ ПЛАСТИНЫ ЛЕЗВИЯ (D)

Выньте вилку из розетки.

- Потяните **защелку** на себя (в направлении переключателя включения / выключения).
- Установите толщину нарезки ниже "0".
- Вставьте отвертку или металлический штифт без краев в отверстие.
- Поверните крышку лезвия по часовой стрелке.
- Снимите защитную пластину лезвия.

ИЗВЛЕЧЕНИЕ ЛЕЗВИЯ (E)

ОСТОРОЖНО!

Острое лезвие!

При протирании лезвия соблюдайте осторожность. Возьмите прилагаемый блок для удаления лезвий.

- Поместите устройство для снятия лезвия в отверстие для болта лезвия.
- Устройство для снятия лезвия прикреплено к лезвию.
- Затяните ручку устройства для удаления лезвий.
- Потяните за устройство для удаления лезвия вместе с лезвием.
- Отсоедините лезвие от устройства.

ОЧИСТКА ЛЕЗВИЯ (F)

- Очистите внутреннюю поверхность лезвия влажной тканью.
- Снимите черное кольцо очистителя с устройства.
- Очистите кольцо очистителя влажной тканью.
- Очистите внутреннюю часть устройства влажной тканью.

ВАЖНО!

Никогда не кладите лезвие в посудомоечную машину, это может повлиять на остроту и коррозионную стойкость (соль разъедает лезвие). Обращение с лезвием при загрузке и выгрузке из посудомоечной машины является еще одним опасным моментом.

СМАЗКА ЛЕЗВИЯ С ВНУТРЕННЕЙ СТОРОНЫ (G)

Регулярная смазка увеличит срок службы вашего устройства.

Для этой цели используйте исключительно средством Graef Plastilube, который соответствует нашим требованиям. Вы можете приобрести его в нашем интернет-

магазине на haushalt.graef.de/shop по артикулу № 195.

- Смажьте зубчатое колесо Plastilube.
- Смажьте болт лезвия Plastilube ром.
- Также смажьте Plastilube винт с лезвием.
- Снова установите кольцо очистителя в устройство.
- Смажьте кольцо очистителя Plastilube.
- Установите лезвие вместе с устройством для снятия лезвия обратно на болт крепления лезвия.
- Отвинтите узел удаления лезвия; нож снова прикреплен к устройству.
- Важно! Смажьте черное прижимное кольцо Plastilube.

ВАЖНО!

Прежде чем навинчивать крышку лезвия обратно на устройство, черное прижимное кольцо на лезвии должно быть смазано средством Graef Plastilube (артикул № 195), чтобы предотвратить следующее:

- Нагрев и деформация крышки лезвия; в этом случае ее можно открутить только с трудом.
- Когда устройство работает в течение более длительного периода, двигатель перегорает и больше не запускается. Лезвие больше не двигается.
- Устройство нагревается; кольцо очистителя становится мягким и деформируется. По этой причине устройство необходимо регулярно смазывать.

СМАЗКА ПОЛОЗЬЕВ

ВАЖНО!

Регулярно смазывайте устройство:

- В случае частого использования - каждые два-три дня.
- Когда устройство работает в течение 15 минут каждый день - каждые две

недели.

- Используйте только Graef Plastilube (арт. № 195).

ЗАВИНЧИВАНИЕ КРЫШКИ ЛЕЗВИЯ (H)

- Установите на место защитную пластину лезвия.
- Завинтите крышку лезвия очень туго, используя штифт против часовой стрелки (левая резьба).

ВАЖНО!

- Перед повторным запуском устройства убедитесь, что защитная пластина лезвия правильно привинчена к лезвию.
- Включайте устройство только после того, как будет установлена защитная пластина лезвия.
- Когда лезвие работает без защитной пластины лезвия, оно будет заметно дергаться.

Когда каретка установлена на высоту лезвия, лезвие будет царапать вдоль боковой поверхности каретки. Оно неустойчиво вращается вокруг своей оси и может упасть вниз.

ОСТОРОЖНО!

- Прежде чем вставить вилку в розетку, проверьте, установлен ли переключатель устройства в положение ноль / выкл., поскольку в противном случае устройство может начать работать.

СМАЗЫВАНИЕ КАРЕТКИ (I)

ОСТОРОЖНО!

Для очистки сложите каретку и удерживайте ее, в противном случае существует риск образования синяков или защемлений.

Пожалуйста, добавляйте несколько капель масла, не содержащего смолы,

на направляющую каретки раз в месяц. Удалите излишки масла мягкой хлопчатобумажной тканью.

- Выньте вилку из розетки.
- Пожалуйста, добавьте несколько капель масла, не содержащего смолы, на направляющую.
- Используйте ткань, чтобы удалить излишки масла.



Seit 1920

Gebr. Graef GmbH & Co. KG
Donnerfeld 6
59757 Arnsberg

Tel. 0 29 32 / 97 03 - 677
Fax 0 29 32 / 97 03 - 90

Email: info@graef.de
www.graef.de