

körting

**РУКОВОДСТВО
ПОЛЬЗОВАТЕЛЯ**

СТИРАЛЬНАЯ МАШИНА

KWMT 1275I

Поздравляем Вас с приобретением продукции KÖRTING!

Перед использованием новой техники внимательно изучите Руководство Пользователя. Соблюдение правил безопасности, эксплуатации и профилактики, обеспечит длительный срок использования прибора, а также позволит сэкономить Ваше время и деньги.

Пожалуйста, сохраните данное Руководство Пользователя, и используйте в течение всего срока службы.

Нам очень важно Ваше мнение о нашем продукте.

Мы будем признательны, если Вы пришлете свои наблюдения по работе, качеству исполнения и удобству пользования купленного Вами товара на адрес: **info@korting.ru**

ВНИМАНИЕ! ДАННЫЙ ПРИБОР ПРЕДНАЗНАЧЕН ТОЛЬКО ДЛЯ ИСПОЛЬЗОВАНИЯ В ДОМАШНИХ УСЛОВИЯХ И НЕ ПРЕДНАЗНАЧЕН ДЛЯ ИСПОЛЬЗОВАНИЯ В ИНЫХ, В ТОМ ЧИСЛЕ, КОММЕРЧЕСКИХ ЦЕЛЯХ И ПУБЛИЧНЫХ МЕСТАХ. ГАРАНТИЯ СОХРАНЯЕТСЯ ТОЛЬКО ПРИ СЛЕДОВАНИИ ЭТИМ УСЛОВИЯМ.

ВНИМАТЕЛЬНО ОЗНАКОМЬТЕСЬ С ДАННЫМ РУКОВОДСТВОМ ПО ЭКСПЛУАТАЦИИ, ПРЕЖДЕ ЧЕМ ПРИСТУПИТЬ К ИСПОЛЬЗОВАНИЮ ДАННОГО ПРИБОРА. В ДАННОМ РУКОВОДСТВЕ СОДЕРЖИТСЯ ВАЖНАЯ ИНФОРМАЦИЯ О ТЕХНИКЕ БЕЗОПАСНОСТИ ВО ВРЕМЯ УСТАНОВКИ, ЭКСПЛУАТАЦИИ, РЕМОНТА, УХОДА, А ТАКЖЕ ПЕРЕМЕЩЕНИЯ ДАННОГО ПРИБОРА.

ИНФОРМАЦИЯ О ПРИБОРЕ

ВНИМАНИЕ! НА СТИРАЛЬНОЙ МАШИНЕ ИМЕЕТСЯ СЕРВИСНАЯ ТАБЛИЧКА, ИНФОРМАЦИЯ ИЗ КОТОРОЙ МОЖЕТ ПОНАДОБИТЬСЯ ПРИ СЕРВИСНОМ ОБРАЩЕНИИ. НЕ ОТРЫВАЙТЕ ЕЁ.

Сервисная линия KÖRTING может уточнить у вас информацию:

- Название модели
- Серийный номер прибора
- Артикульный номер прибора

ОБЩИЕ РЕКОМЕНДАЦИИ



Символ перечеркнутого контейнера для отходов на изделии означает, что после истечения его срока службы утилизация осуществляется отдельно от бытовых отходов; изделие необходимо сдать в специализированный пункт сбора электрических и электронных приборов с истекшим сроком службы или передать дилеру во время приобретения нового аналогичного прибора.

Во время утилизации пользователь несет ответственность за сдачу устройства на соответствующий пункт сбора. Невыполнение этого условия повлечет санкции, предусмотренные действующим законодательством по утилизации отходов. Раздельная утилизация необходима для того, чтобы вышедший из строя или устаревший прибор можно было передать для экологически безопасной переработки, обработки и разборки, во избежание возможного отрицательного воздействия на окружающую среду или угрозы здоровью, а также для повторного использования составляющих материалов.

Более подробную информацию об имеющихся системах сбора можно получить в местных службах по утилизации или в торговой точке, где прибор был приобретен.

ВНИМАНИЕ! ПРОИЗВОДИТЕЛЬ НЕ НЕСЕТ ГРАЖДАНСКОЙ ИЛИ УГОЛОВНОЙ ОТВЕТСТВЕННОСТИ В СЛУЧАЕ НЕКАЧЕСТВЕННОЙ ИЛИ НЕПРАВИЛЬНОЙ УСТАНОВКИ ПРИБОРА.ПРОИЗВОДИТЕЛЬ ОСТАВЛЯЕТ ЗА СОБОЙ ПРАВО НА ВНЕСЕНИЕ ВСЕХ НЕОБХОДИМЫХ И ПОЛЕЗНЫХ ИЗМЕНЕНИЙ В СВОИ ИЗДЕЛИЯ БЕЗ ПРЕДВАРИТЕЛЬНОГО УВЕДОМЛЕНИЯ.

Упаковочные материалы утилизируются в соответствии с действующими местными стандартами. Перед установкой или эксплуатацией прибора следует внимательно ознакомиться с данной инструкцией для получения всей необходимой информации по установке, техническому обслуживанию и эксплуатации.

Данную инструкцию следует хранить вместе с прибором в течение всего срока его службы, а также на случай передачи прибора другим пользователям.

Данный прибор предназначен только для бытового использования. Прочее применение, отличное от указанного в данном руководстве, считается некорректным и – как следствие – опасным.

Данное бытовое устройство соответствует положениям Директивы EU 2012/19/EU.

ОБЩИЕ ПРАВИЛА БЕЗОПАСНОСТИ

ВНИМАНИЕ! ДАННЫМ ПРИБОРОМ НЕЛЬЗЯ ПОЛЬЗОВАТЬСЯ ЛЮДЯМ (ДЕТЯМ МЛАДШЕ 8 ЛЕТ), С ОГРАНИЧЕННЫМИ ФИЗИЧЕСКИМИ И МЕНТАЛЬНЫМИ ВОЗМОЖНОСТЯМИ ИЛИ ЛЮДЯМ, НЕ ИМЕЮЩИМ ДОСТАТОЧНОГО ОПЫТА И ЗНАНИЙ, ЕСЛИ ОНИ НЕ НАХОДЯТСЯ ПОД ПРИСМОТРОМ ЛЮДЕЙ, ДАВШИХ ИМ НЕОБХОДИМЫЕ ИНСТРУКЦИИ ПО ИСПОЛЬЗОВАНИЮ ИЗДЕЛИЯ И ОТВЕЧАЮЩИХ ЗА ИХ БЕЗОПАСНОСТЬ.

Перед загрузкой вещей в стиральную машину, удалите из карманов личные вещи, легковоспламеняющиеся предметы (спички, зажигалки и т.д.).

ТЕХНИКА БЕЗОПАСНОСТИ

ВНИМАНИЕ! В СЛУЧАЕ ПОВРЕЖДЕНИЯ ПРИБОРА ПУТЕМ МЕХАНИЧЕСКОГО, ЭЛЕКТРИЧЕСКОГО ВОЗДЕЙСТВИЯ ИЛИ В ПРОЦЕССЕ УСТАНОВКИ, ГАРАНТИЯ МОЖЕТ БЫТЬ ОТОЗВАНА.

Не пользуйтесь сетевыми тройниками, переходниками и удлинителями.

Стиральная машина оснащена электрическим кабелем с заземлением. Убедитесь в том, что Ваша электросеть имеет заземление. В случае его отсутствия, обратитесь к квалифицированным специалистам.

ВНИМАНИЕ! В СЛУЧАЕ ПОВРЕЖДЕНИЯ ИЛИ НЕОБХОДИМОСТИ ЗАМЕНЫ ЭЛЕКТРОКАБЕЛЯ, ОБРАТИТЕСЬ В АВТОРИЗОВАННЫЙ СЕРВИСНЫЙ ЦЕНТР. ЭКСПЛУАТАЦИЯ ПРИБОРА БЕЗ ПОДКЛЮЧЕНИЯ ЗАЗЕМЛЕНИЯ ЗАПРЕЩЕНА!

При отключения от электросети стиральной машины не тяните за провод электропитания.

ВНИМАНИЕ! В СЛУЧАЕ НЕИСПРАВНОСТИ СТИРАЛЬНОЙ МАШИНЫ, ОТКЛЮЧИТЕ ЕЕ ОТ ЭЛЕКТРОСЕТИ, ЗАКРОЙТЕ КРАН ПОДАЧИ ВОДЫ. НЕ ПЫТАЙТЕСЬ ПОЛЬЗОВАТЬСЯ ПРИБОРОМ! ОБРАТИТЕСЬ В АВТОРИЗОВАННЫЙ СЕРВИСНЫЙ ЦЕНТР.

Не подвергайте прибор воздействию дождя, прямых солнечных лучей и прочих погодных влияний. Не подвергайте прибор замораживанию.

При транспортировке не держите прибор за ручки управления, отсек диспенсера и загрузочный люк. Перемещайте прибор вдвоем.

Прежде чем открыть дверцу загрузочного люка, убедитесь в отсутствии воды в барабане стиральной машины.

ВНИМАНИЕ! ВОДА В СТИРАЛЬНОЙ МАШИНЕ МОЖЕТ ДОСТИГАТЬ ВЫСОКИХ ТЕМПЕРАТУР!

ОПИСАНИЕ ПРИБОРА

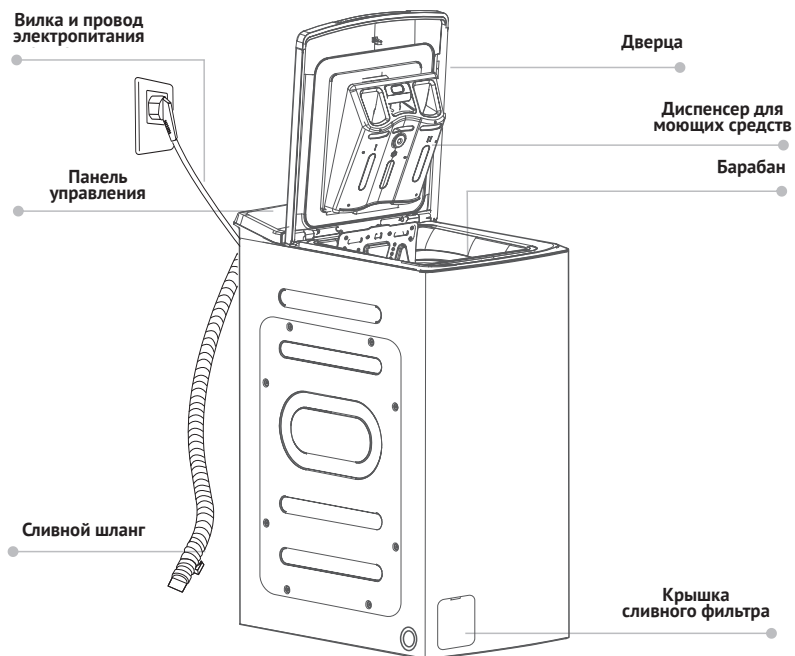

КОМПЛЕКТУЮЩИЕ

			
Заглушки транспортировочных отверстий	Заливной шланг для холодной воды	Держатель сливного шланга (в комплект не входит)	Руководство по эксплуатации

ВНИМАНИЕ! ПРОИЗВОДИТЕЛЬ ОСТАВЛЯЕТ ЗА СОБОЙ ПРАВО НА ИЗМЕНЕНИЕ КОМПЛЕКТАЦИИ ПРИБОРА.

УСТАНОВКА

Перед установкой убедитесь, что в помещение подведены вода и электроэнергия. Убедитесь в целостности шлангов и электрокабеля. Температура в помещении не должна опускаться ниже 3°C.

Разместите стиральную машину вблизи места ее использования удалив упаковочный материал.

Открутите 4 болта на задней стенке и извлеките 4 транспортировочные втулки. Закройте 4 отверстия специальными заглушками из комплекта стиральной машины.

ВНИМАНИЕ! ПЕРЕД ЗАПУСКОМ ДОЛЖНЫ БЫТЬ УДАЛЕНЫ ВСЕ ТРАНСПОРТИРОВОЧНЫЕ БОЛТЫ. СОХРАНИТЕ ТРАНСПОРТИРОВОЧНЫЕ БОЛТЫ НА СЛУЧАЙ ПЕРЕМЕЩЕНИЯ И ПЕРЕВОЗКИ СТИРАЛЬНОЙ МАШИНЫ.

УСТАНОВКА И РЕГУЛИРОВКА НОЖЕК

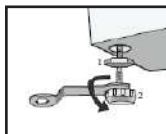

После того как прибор будет установлен в место предполагаемого использования, отрегулируйте его по уровню с помощью инструмента, затем зафиксируйте положение ножек с помощью контргайки. Стиральную машину следует устанавливать на твердой и ровной поверхности.

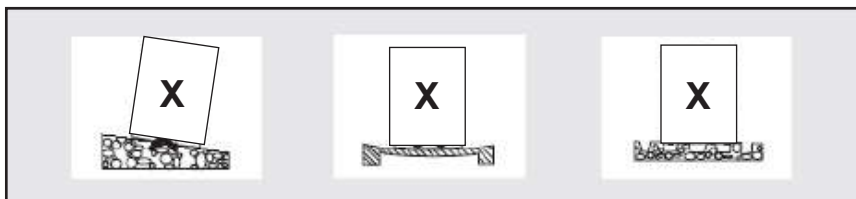

ВНИМАНИЕ! ПОСЛЕ УСТАНОВКИ СТИРАЛЬНОЙ МАШИНЫ НЕОБХОДИМО ПРОВЕРИТЬ РОВНОСТЬ ЕЕ ПОЛОЖЕНИЯ И УСТОЙЧИВОСТЬ. ДЛЯ ЭТОГО НУЖНО НАДАВИТЬ НА КАЖДЫЙ УГОЛ МАШИНЫ И УБЕДИТЬСЯ, ЧТО ОНА НИ НА ОДНОМ ИЗ УГЛОВ НЕ КАЧАЕТСЯ.

ВНИМАНИЕ! НЕ УСТАНОВЛИВАЙТЕ СТИРАЛЬНУЮ МАШИНУ НА КОВЕР И ПОДОБНЫЕ ПОКРЫТИЯ, ТАК ЖЕ НА НЕРОВНЫЕ ПОВЕРХНОСТИ.

ВНИМАНИЕ! ПОСЛЕ УСТАНОВКИ И ПОДКЛЮЧЕНИЯ СТИРАЛЬНАЯ МАШИНА ДОЛЖНА БЫТЬ РАСПОЛОЖЕНА ТАКИМ ОБРАЗОМ, ЧТОБЫ РОЗЕТКА БЫЛА ЛЕГКО ДОСТУПНОЙ.

ПОДКЛЮЧЕНИЕ К ЭЛЕКТРОСЕТИ

ВНИМАНИЕ! УБЕДИТЕСЬ ЧТО ПАРАМЕТРЫ ЭЛЕКТРОСЕТИ СООТВЕТСТВУЮТ ПАРАМЕТРАМ ВАШЕЙ ЭЛЕКТРОСЕТИ.

Прибор должен быть заземлен. Включайте прибор только в установленную надлежащим образом электророзетку с защитным контактом. Убедитесь, что указанные на табличке с техническими данными параметры электропитания соответствуют параметрам электросети. В противном случае обратитесь к электрику. Не используйте тройники и удлинители. Позаботьтесь о том, чтобы не повредить вилку и сетевой кабель. В случае необходимости замены сетевого шнура она должна быть выполнена авторизованным сервисным центром. Вставляйте вилку сетевого кабеля в розетку только по окончании установки прибора. Убедитесь, что после установки прибора к вилке электропитания имеется свободный доступ. Не беритесь за кабель электропитания или за его вилку мокрыми руками. Для отключения прибора от электросети не тяните за кабель электропитания. Всегда беритесь за саму вилку.

ПОДКЛЮЧЕНИЕ ВОДОСНАБЖЕНИЯ

Если водопровод не использовался длительный период времени, перед подключением заливного шланга откройте кран и пропустите некоторое количество воды. Это позволит предотвратить попадание частиц песка и ржавчины.

Затем подсоедините заливной шланг к водопроводному крану и заливному клапану прибора.

ВНИМАНИЕ! ИСПОЛЬЗУЙТЕ НОВЫЙ ЗАЛИВНОЙ ШЛАНГ ПОСТАВЛЯЕМЫЙ В КОМПЛЕКТЕ. ПОВТОРНОЕ ИСПОЛЬЗОВАНИЕ СТАРОГО ЗАЛИВНОГО ШЛАНГА НЕ ДОПУСКАЕТСЯ.

ВНИМАНИЕ! СТИРАЛЬНАЯ МАШИНА С ОДНИМ ВПУСКНЫМ ЗАЛИВНЫМ КЛАПАНОМ ДОЛЖНА БЫТЬ ПОДКЛЮЧЕНА К ТРУБОПРОВОДУ ХОЛОДНОЙ ВОДЫ. СТИРАЛЬНАЯ МАШИНА С ДВУМЯ ВПУСКНЫМИ КЛАПАНАМИ МОЖЕТ БЫТЬ ПОДКЛЮЧЕНА К ТРУБОПРОВОДАМ КАК ГОРЯЧЕЙ, ТАК И ХОЛОДНОЙ ВОДЫ.



Стиральная машина должна быть установлена таким образом, чтобы заливные и сливные шланги не были зажаты и не имели перегибов. Не опускайте конец сливного шланга слишком глубоко в водосток.

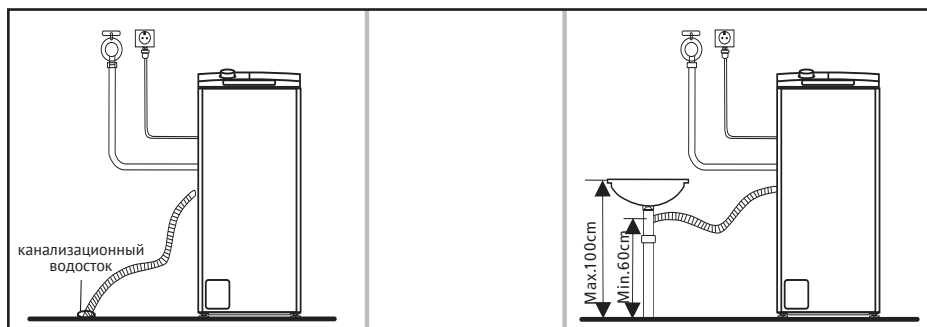

Гофрированный сливной шланг должен быть подключен к сливу на высоте 60-100 см от пола.

При подключении слива стиральной машины непосредственно в канализацию, выход должен быть снабжён гидрозатвором для предотвращения самослива!

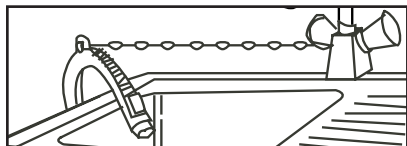

Если в качестве слива используется раковина, гофрированный сливной шланг должен быть расположен над отверстием перелива для предотвращения скопления воды. Для более надежного крепления на борту раковины используйте изогнутый держатель.

ЭКСПЛУАТАЦИЯ И УХОД

Перед каждым циклом стирки произведите следующие действия:

- Сливные и заливные шланги подключены.
- Сливной шланг расположен правильно и водопроводный кран открыт.
- Отсортируйте белье согласно цвету, ткани и способу стирки (см. бирку на одежде).
- Убедитесь что в карманах одежды нет предметов.
- Не превышайте допустимый вес белья, указанный в таблице программ стирки.

ДИСПЕНСЕР ДЛЯ МОЮЩИХ СРЕДСТВ

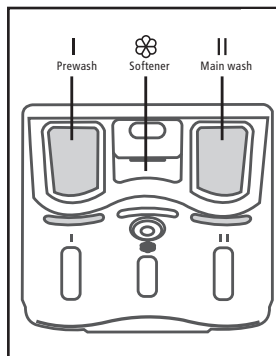

I) Предварительная стирка

II) Основная стирка

☼) Специальные добавки: смягчители, ополаскиватели, жидкий крахмал, ароматизаторы и т.д. Добавки используются при последнем полоскании.

ВНИМАНИЕ! ВО ВРЕМЯ РАБОТЫ ПРИБОРА ДИСПЕНСЕР ВСЕГДА ДОЛЖЕН НАХОДИТЬСЯ НА СВОЕМ МЕСТЕ.

ВНИМАНИЕ! ИСПОЛЬЗУЙТЕ СПЕЦИАЛЬНЫЕ ДОБАВКИ ТОЛЬКО В ЖИДКОМ ВИДЕ. СЛЕДУЙТЕ ИНСТРУКЦИЯМ НА УПАКОВКАХ МОЮЩИХ СРЕДСТВ.

ВНИМАНИЕ! БОЛЬШОЕ КОЛИЧЕСТВО МОЮЩЕГО СРЕДСТВА МОЖЕТ ПРИВЕСТИ К ОБИЛЬНОМУ ПЕНООБРАЗОВАНИЮ И НЕГАТИВНО СКАЗАТЬСЯ НА КАЧЕСТВЕ СТИРКИ. СЛИШКОМ МАЛЕНЬКОЕ КОЛИЧЕСТВО МОЮЩЕГО СРЕДСТВА ТАКЖЕ МОЖЕТ НЕГАТИВНО СКАЗАТЬСЯ НА КАЧЕСТВЕ СТИРКИ.

ВНИМАНИЕ! ПРИ ЗАПОЛНЕНИИ ОТСЕКОВ ДИСПЕНСЕРА НЕ ДОПУСКАЙТЕ СМЕШИВАНИЯ МОЮЩИХ СРЕДСТВ В РАЗЛИЧНЫХ ОТСЕКАХ ДИСПЕНСЕРА.

ПЕРВАЯ СТИРКА

Перед первой стиркой необходимо выполнить один цикл при высокой температуре без загрузки следующим образом:

- Подключить стиральную машину к электросети.
- Открыть водопроводный кран заливного шланга.
- Выберите программу с максимальной температурой стирки
- Добавьте моющее средство и нажмите кнопку «Старт/Пауза».

ТИПЫ ЗАГРЯЗНЕНИЙ И СПОСОБЫ ИХ УСТРАНЕНИЯ

Воск: Удалите воск используя закругленный предмет чтобы не испортить ткань. Затем положите ткань между двумя слоями абсорбирующей бумаги (напр. салфетки) и горячим утюгом прогладьте по месту загрязнения.	Краска: Необходимо обработать как можно быстрее, не дав краске засохнуть. Обработайте место загрязнения растворителем (трихлорэтилен, скипидар или другой рекомендованный производителем краски). Помойте с мылом и прополощите.
Шариковая ручка и фломастеры: Используйте мягкую ткань, смоченную этиловым спиртом.	Губная помада: Пятна на шерсти или хлопке могут быть устранены с помощью ткани, смоченной в эфире. Пятна на шелковой ткани требуют использования трихлорэтилена.
Плесень: Если ткань допускает использование отбеливателя, запустите цикл стирки с его использованием. Также можно замочить загрязненный участок ткани в перекиси водорода на 10-15 минут.	Лак для ногтей: Поместите лист абсорбирующей бумаги (напр. салфетки) на место загрязнения, затем смочите обратную сторону ткани ацетоном, при этом несколько раз меняя бумагу. Продолжайте процедуру до полного удаления загрязнения.
Следы после глажки: См. пункт «Плесень»	Смола: Размажьте кусочек сливочного масла по месту загрязнения, оставьте на некоторое время и затем промойте скипидаром.
Ржавчина: Используйте специальные средства от ржавчины, при этом следуя инструкциям на упаковке.	Трава: Аккуратно намылте место загрязнения, примените разбавленный растворитель. Для загрязнений на шерстяных вещах используйте 90% - спирт.
Жевательная резинка: Потрите кусочком льда место загрязнения, затем обработайте кусочком хлопковой ткани, предварительно смоченной в ацетоне.	Кровь: Замочите место загрязнения в холодной воде добавив при этом соль, затем смойте при помощи хозяйственного мыла.

УХОД

Перед тем как выполнять любые операции по уходу за прибором, убедитесь в том, что электропитание отключено и подача воды перекрыта.

Внешние корпусные элементы прибора и пластиковые части следует очищать мягкой и влажной тканью.

ВНИМАНИЕ! НЕ ИСПОЛЬЗУЙТЕ ХИМИЧЕСКИ АГРЕССИВНЫЕ, АБРАЗИВНЫЕ ВЕЩЕСТВА, А ТАКЖЕ СПИРТ, МЫЛО, БЕНЗИН И ДРУГИЕ РАСТВОРИТЕЛИ ДЛЯ УХОДА ЗА ПРИБОРОМ. ЭТО МОЖЕТ ПРИВЕСТИ К ВЫХОДУ ПРИБОРА ИЗ СТРОЯ И НАРУШЕНИЮ ВНЕШНЕГО ВИДА ПРИБОРА.

- После каждого цикла стирки на некоторое время оставляйте открытым загрузочный люк для того, чтобы резиновые части прибора могли просохнуть.
- Протирайте стекло дверцы после каждой стирки, чтобы удалить ворс и остатки влаги.
- Проверяйте барабан на наличие посторонних предметов.

ОЧИСТКА ДИСПЕНСERA

- Откройте дверцу, нажмите на кнопку фиксатора, потяните диспенсер на себя.
- Осторожно промойте диспенсер под водой.
- Установите диспенсер обратно.

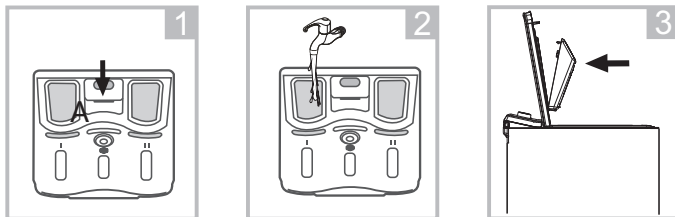

ОЧИСТКА СЛИВНОГО ФИЛЬТРА

ВНИМАНИЕ! ПЕРЕД ВЫПОЛНЕНИЕМ ОПЕРАЦИЙ, ОПИСАННЫХ НИЖЕ, УБЕДИТЕСЬ В ТОМ, ЧТО ПРИБОР НЕ ЗАГРУЖЕН. НЕ ИЗВЛЕКАЙТЕ ФИЛЬТР В ПРОЦЕССЕ РАБОТЫ ПРИБОРА ИЛИ ЕСЛИ В ПРИБОРЕ НАХОДИТСЯ ВОДА!

ВНИМАНИЕ! РЕКОМЕНДУЕТСЯ ПЕРЕОДИЧЕСКИ ОЧИЩАТЬ ФИЛЬТР. НЕСВОЕВРЕМЕННАЯ ОЧИСТКА ФИЛЬТРА ПРИВОДИТ К ЗАСОРЕНИЮ ФИЛЬТРА И ЗАТРУДНЯЕТ СЛИВ ВОДЫ ИЗ МАШИНЫ!

- Откройте крышку фильтра, используйте подходящую емкость для воды, поместив ее под фильтр.
- Поверните фильтр против часовой стрелки и аккуратно потяните на себя.
- Извлеченный фильтр промойте под проточной водой удалив при этом все загрязнения.
- Установите фильтр обратно, не прилагая чрезмерных усилий закрутите его по часовой стрелке, закройте крышку.

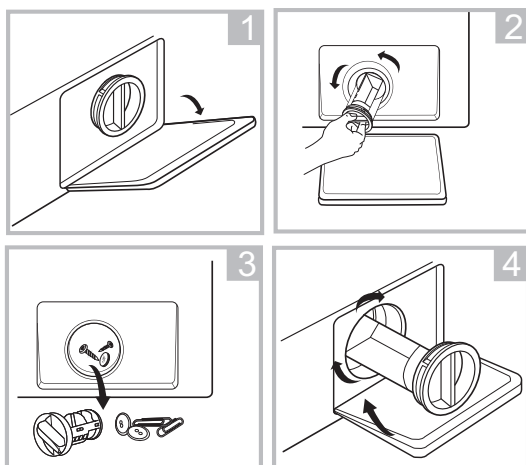

ОЧИСТКА ФИЛЬТРА ЗАЛИВНОГО КЛАПАНА

- Отсоедините заливной шланг.
- Используйте инструмент, к примеру пассатижи, возьмитесь за стержень фильтра и аккуратно потяните на себя.
- Извлеките фильтр, промойте его под проточной водой используя при этом щетку.
- Установите фильтр обратно, не прилагая чрезмерных усилий, в обратном порядке.

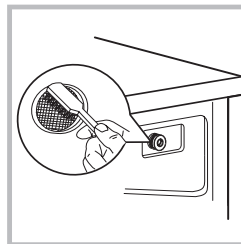
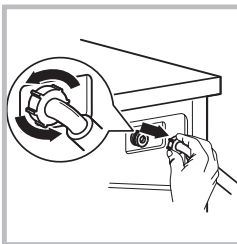

УСТРАНЕНИЕ НЕИСПРАВНОСТЕЙ

Проблема	Возможные решения
Стиральная машина не работает.	Вилка питания прибора включена в рабочую розетку.
	Электроэнергия включена.
	Проверить водопроводный кран.
	Не правильно закрыта дверь: откройте и снова закройте ее.
	Проверьте, правильно ли выбрана программа и нажата кнопка «Старт/Пауза»
Сильные вибрации / шумы при отжиме	Стиральная машина не выровнена: при необходимости отрегулируйте ножки, как указано в соответствующем разделе.
	Убедитесь, что транспортировочные винты, резиновые заглушки, втулки, удалены.
	Убедитесь в отсутствии посторонних предметов внутри барабана.
Люк стиральной машины не открывается	Убедитесь, что цикл стирки завершен.
Белье после стирки становится перекрученным	Убедитесь, что белье равномерно распределено внутри барабана.
	Убедитесь, что выбрана подходящая скорость отжима.
Стиральная машина останавливается во время стирки	Убедитесь, что не происходит перебоев в электропитании.
После стирки в диспенсере остается порошок	Убедитесь, что водопроводный кран открыт.
	Убедитесь, что фильтр заливного шланга клапана не засорен.

ВНИМАНИЕ! ГАРАНТИЯ ПРОИЗВОДИТЕЛЯ РАСПРОСТРАНЯЕТСЯ НА НЕДОСТАТКИ, ВЫЗВАННЫЕ ЭЛЕКТРИЧЕСКИМИ ИЛИ МЕХАНИЧЕСКИМИ НЕИСПРАВНОСТЯМИ В ПРОДУКЦИИ В РЕЗУЛЬТАТЕ ДЕЙСТВИЯ ИЛИ УПУЩЕНИЯ ПРОИЗВОДИТЕЛЯ.

ЕСЛИ НЕИСПРАВНОСТИ БЫЛИ ВЫЗВАНЫ ФАКТОРАМИ, НАХОДЯЩИМИСЯ ВНЕ ПОСТАВЛЯЕМОЙ ПРОДУКЦИИ, ПРИ НЕПРАВИЛЬНОМ ИСПОЛЬЗОВАНИИ ИЛИ В РЕЗУЛЬТАТЕ НАРУШЕНИЯ ПРАВИЛ ПО ЭКСПЛУАТАЦИИ, ГАРАНТИЙНЫЕ ОБЯЗАТЕЛЬСТВА МОГУТ БЫТЬ АННУЛИРОВАНЫ.

Код ошибки	Причина	Возможные решения
E 30	Открыта дверца стиральной машины	Закройте дверцу стиральной машины, убедитесь, что ничего не мешает дверце.
E 10	Низкий напор воды, отсутствие воды в стиральной машине	Проверить водопроводный кран, проверить состояние заливного шланга и фильтра, проверить напор воды.
E 21	Неправильный слив воды	Проверить сливной шланг и фильтр.
E 12	Большое количество воды	Перезапустите стиральную машину.
E XX	Прочее	Обратиться в авторизованный сервисный центр.

Контроль пенообразования

Лишняя пена может возникнуть при большом количестве средств для стирки, что влияет на результат стирки и полоскания. Контроль осуществляется автоматически, при обнаружении лишней пены последует процесс ее удаления.

ВНИМАНИЕ! ДАННАЯ СТИРАЛЬНАЯ МАШИНА ОБОРУДОВАНА СПЕЦИАЛЬНОЙ СИСТЕМОЙ ЭЛЕКТРОННОГО УПРАВЛЕНИЯ ДЛЯ ПРАВИЛЬНОЙ БАЛАНСИРОВКИ ЗАГРУЗКИ. ЕСЛИ БЕЛЬЕ РАСПРЕДЕЛЯЕТСЯ НЕРАВНОМЕРНО, ТО СКОРОСТЬ КОНЕЧНОГО ОТЖИМА, ПО СООБРАЖЕНИЯМ БЕЗОПАСНОСТИ, УМЕНЬШАЕТСЯ. В СЛУЧАЕ СИЛЬНОГО ДИСБАЛАНСА РАЗМЕЩЕНИЯ, ОТЖИМ ВО ВСЕ ОТКЛЮЧИТСЯ.

Использование экологически безвредных моющих средств, без фосфатов, может привести к следующему:

- Вода, выходящая из сливного шланга машины, при ополаскивании может быть мутной: этот эффект может быть связан с веществами, которые не влияют на эффективность ополаскивания.
- Белый порошок на белье в конце стирки: это нормально, порошок не поглощается тканью и не меняет цвет ткани, чтобы удалить излишки порошка, запустите полоскание еще раз. В будущем используйте меньшее количество порошка.
- Пена в воде при последнем ополаскивании: используйте меньшее количество порошка.
- Обильное пенообразование: чаще всего это происходит из-за анионных ПАВ, находящихся в составе средств для стирки. В этом случае не пытайтесь повторно запускать полоскание, это не приведет к желаемому результату. Мы рекомендуем провести техническую промывку, используя специализированное чистящее средство.

ВНИМАНИЕ! ЕСЛИ ПРОБЛЕМА НЕ РЕШЕНА ИЛИ ВЫ ЗАМЕТИЛИ НЕИСПРАВНОСТЬ, ОБРАТИТЕСЬ В АВТОРИЗОВАННЫЙ СЕРВИСНЫЙ ЦЕНТР.

ПАНЕЛЬ УПРАВЛЕНИЯ

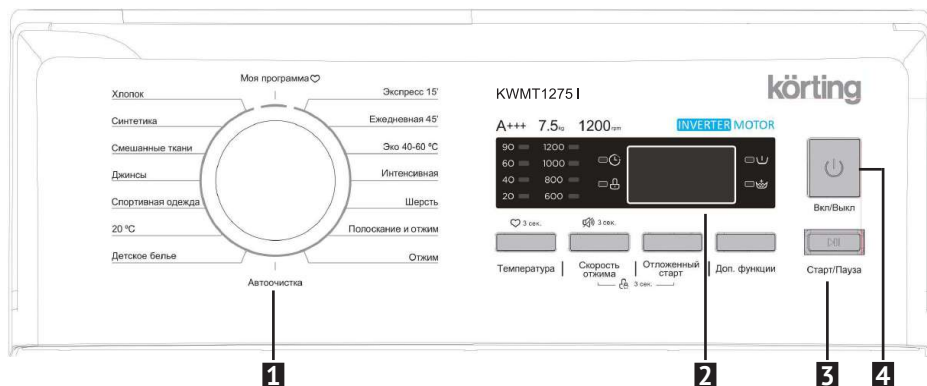

1	Программатор
2	Дисплей
3	Кнопка «Старт/Пауза»
4	Кнопка «Вкл/Выкл»
5	Кнопка «Температура» Кнопка «Моя программа»
6	Кнопка «Скорость отжима» Кнопка «Вкл/Выкл звука»
7	Кнопка «Отложенный старт»
6+7	Блокировка (Защита от детей)
8	Кнопка «Доп. функции»

ВНИМАНИЕ! СИМВОЛЫ И ОБОЗНАЧЕНИЯ НА КОНТРОЛЬНОЙ ПАНЕЛИ ПРИВЕДЕНЫ В КАЧЕСТВЕ ПРИМЕРА И МОГУТ РАЗЛИЧАТЬСЯ В ЗАВИСИМОСТИ ОТ МОДЕЛИ СТИРАЛЬНОЙ МАШИНЫ.

РУКОВОДСТВУЙТЕСЬ ИНФОРМАЦИЕЙ, УКАЗАННОЙ НА САМОМ ИЗДЕЛИИ.

1. Программатор

Программатор позволяет выбрать программу стирки в зависимости от степени загрязнения, типа тканей и количества загруженных вещей, что обеспечивает высокое качество стирки и более эффективную работу устройства.

2. Дисплей

Во время работы стиральной машины дисплей показывает ориентировочное время, оставшееся до окончания стирки, и выбранную скорость вращения барабана.

🕒 - Отложенный старт

🔒 - Блокировка дверцы

⏸ - Предварительная стирка

👤 - Дополнительное полоскание

♥ - Моя программа

👶 - Блокировка (Защита от детей)

🔊 - Вкл/Выкл звука

20 / 40 / 60 / 90 - Выбранная температура стирки

600 / 800 / 1000 / 1200 - Выбранная скорость отжима

ВНИМАНИЕ! УКАЗАННОЕ ВРЕМЯ ПРОДОЛЖИТЕЛЬНОСТИ СТИРКИ ЯВЛЯЕТСЯ ОРИЕНТИРОВОЧНЫМ В ЗАВИСИМОСТИ ОТ ТЕМПЕРАТУРЫ И НАПОРА ВОДЫ, ОБЪЕМА ЗАГРУЖЕННЫХ В БАРАБАН ВЕЩЕЙ, КОЛИЧЕСТВА СРЕДСТВА ДЛЯ СТИРКИ И ДРУГИХ ФАКТОРОВ. ВРЕМЯ СТИРКИ МОЖЕТ НАСТРАИВАЕТСЯ АВТОМАТИЧЕСКИ В ПРОЦЕССЕ СТИРКИ.

3. Кнопка «Старт/Пауза»

Кнопка «Старт/Пауза» служит для запуска цикла стирки и дает пользователю возможность временно приостановить выполнение программы в любой момент.

4. Кнопка «Вкл/Выкл»

Нажмите один раз на кнопку для включения. Для выключения нажмите на кнопку один раз.

5. Кнопка «Температура»

Выбор температуры стирки для каждой отдельной программы. Возможно выбрать опцию стирки в холодной воде, индикаторы температуры при этом не светятся. (°C): -- / **20 / 40 / 60 / 90**.

6. Кнопка «Скорость отжима»

Выбор скорости отжима для каждой отдельной программы. Возможно выбрать опцию без отжима, для этого нужно нажимать до момента пока индикаторы отжима не погаснут. При нажатии на соответствующую кнопку обороты отжима начинают изменяться (об/мин): - / **600 / 800 / 1000 / 1200**.

«Включение / выключение звука»

Для отключения звука нажмите и удерживать кнопку «Скорость отжима» в течение 3 секунд. Для включения звука повторите действие.

7. Кнопка «Отложенный старт»

Выбор времени отсрочки запуска стирки. Можно выбрать отсрочку старта в диапазоне от 1 до 24 часов.

1. Выберите программу стирки
2. Нажмите кнопку «Отложенный старт», выберите время от 1 до 24 часов.
3. Нажмите кнопку «Старт/Пауза», произойдет активация функции.

Для отмены функции, нажимайте на кнопку «Отложенный старт», пока на дисплее не появится 0Н. Отменить отложенный старт можно только до начала запуска стирки.

ВНИМАНИЕ! ЕСЛИ ВО ВРЕМЯ РАБОТЫ ОТЛОЖЕННОГО СТАРТА ПРОИЗОЙДЕТ СБОЙ В ПОДАЧЕ ЭЛЕКТРОЭНЕРГИИ, ТО ФУНКЦИЯ ОТЛОЖЕННОГО СТАРТА ВКЛЮЧИТСЯ АВТОМАТИЧЕСКИ И ПРОДОЛЖИТ ОТСЧЕТ ВРЕМЕНИ ПРИ ВОЗВРАЩЕНИИ ПОДАЧЕ ЭЛЕКТРОЭНЕРГИИ.

6+7. Блокировка (Защита от детей)

Данная функция позволяет включить специальную блокировку, предохраняющую от случайного изменения функций программы. Для активации функции во время выполнения цикла стирки нужно одновременно нажать и удерживать кнопки «Скорость отжима» и «Отложенный старт» в течение 3 секунд. Для отключения блокировки повторно проделайте данные действия.

ВНИМАНИЕ! ВЫКЛЮЧЕНИЕ КНОПКОЙ «ВКЛ/ВЫКЛ» , ОТКЛЮЧЕНИЕ СТИРАЛЬНОЙ МАШИНЫ ОТ ЭЛЕКТРОПИТАНИЯ И ЗАВЕРШЕНИЕ ПРОГРАММЫ СТИРКИ НЕ ПРИВОДИТ К ОТКЛЮЧЕНИЮ БЛОКИРОВКИ.

8. Кнопка «Доп. функции»

Данная кнопка позволяет активировать дополнительные функции стирки.

ВНИМАНИЕ! «ДОП. ФУНКЦИИ» ДОСТУПНЫ НЕ ДЛЯ ВСЕХ ПРОГРАММ СТИРКИ (СМ. ТАБЛИЦУ ПРОГРАММ).

Доп. функция «Дополнительное полоскание»

Данная функция обеспечивает дополнительный цикл ополаскивания. Рекомендуется при стирке белья, а также стирке одежды, предназначенной для людей с чувствительной кожей.

Доп. функция «Предварительная стирка»

Данная функция увеличивает продолжительность стирки. Предварительная стирка является начальным этапом основной программы. Благодаря включению функции предварительной стирки можно избежать необходимости замачивания белья. Предварительная стирка рекомендуется, когда одежда сильно загрязнена.

ВНИМАНИЕ! «ПРЕДВАРИТЕЛЬНАЯ СТИРКА» ДОСТУПНА НЕ ДЛЯ ВСЕХ ПРОГРАММ СТИРКИ (СМ. ТАБЛИЦУ ПРОГРАММ).

ВНИМАНИЕ! ПРЕЖДЕ ЧЕМ ВКЛЮЧИТЬ ФУНКЦИЮ «ПРЕДВАРИТЕЛЬНАЯ СТИРКА», В ОТСЕК ДИСПЕНСERA, ИМЕЮЩИЙ СИМВОЛ «I», НЕОБХОДИМО ДОБАВИТЬ СРЕДСТВО ДЛЯ СТИРКИ.





























Режим «Моя программа»

«Моя программа» - это возможность запомнить и сохранить наиболее подходящие и часто используемые параметры стирки (программы, температура, скорость отжима и доп. функции).

Для настройки данного режима, переключите регулятор программатора на выбранную программу, настройте температуру, скорость отжима и дополнительные функции. Затем нажмите и удерживайте кнопку «Температура» в течение 3 секунд, чтобы подтвердить настройки для режима «Моя программа». По умолчанию установлена программа «Хлопок».

ПРОГРАММЫ СТИРКИ

ВНИМАНИЕ! ОЗНАКОМЬТЕСЬ С СИМВОЛАМИ НА БИРКАХ ИЗДЕЛИЙ ПЕРЕД НАЧАЛОМ СТИРКИ!

 Обычная стирка	 Глажка до 200°	 Сушить горизонтально
 Деликатная стирка	 Глажка до 150°	 Сушить вертикально
 95  95 Макс. температура 95°C	 Глажка до 100°	 Сушить на вешалке
 60  60 Макс. температура 60°C	 Не гладить	 Сушить в стиральной машине при нормальной температуре
 40  40 Макс. температура 40°C	 A Сухая чистка с растворителем	 Сушить в стиральной машине при низкой температуре
 30  30 Макс. температура 30°C	 F Сухая чистка с бензином, с этиловым спиртом, либо R113	 Сушить в стиральной машине при низкой температуре
 Ручная стирка	 P Сухая чистка с этиловым перхлоратом, бензином, этиловым спиртом, R113, R111	 Не сушить в стиральной машине
 Только сухая чистка	 Не подвергать сухой чистке	
 Отбеливать в холодной воде		
 Не отбеливать		

Программа	Загрузка (кг)	Отсеки диспенсера		Температура (°С), (выделены параметры по умолч.)	Отложенный старт	Доп. полоскание	Предв. стирка	Продолжительность стирки (ч:мин)	Скорость отжима (об/мин), (выделены параметры по умолчанию)
		I	II						
Хлопок	7.5	o	o	хол./20/40/60/90	□	□	□	7.5 кг	1200
Синтетика	7.5	o	o	хол./20/40/60/90	□	□	□	3:39	0/600/800/1000/1200
Смешанные ткани	7.5	o	o	хол./20/40/60/90	□	□	□	3:17	0/600/800/1000/1200
Джинсы	7.5	o	o	хол./20/40/60/90	□	□	□	1:37	0/600/800/1000/1200
Спортивная одежда	3.75	o	o	хол./20/40/60	□	□	□	1:45	0/600/800/1000/1200
20°C	3.75	x	o	хол./20	□	□	-	1:31	0/600/800/1000/1200
Детское белье	7.5	o	o	хол./20/40/60	□	□	□	1:01	0/600/800/1000/1200
Автоочистка	-	x	x	90	□	-	-	1:42	0/600/800/1000/1200
Отжим	7.5	x	x	-	□	-	-	1:18	-
Полоскание и отжим	7.5	x	x	-	□	□	-	0:12	0/600/800/1000/1200
Шерсть	2	x	o	хол./20/40	□	□	-	0:20	0/600/800/1000/1200
ЭКО 40-60	7.5	x	o	-	□	□	-	1:07	0/600/800/
Ежедневная 45'	2	o	o	хол./20/40/60	□	□	□	3:31	0/600
Экспресс 15'	2	x	x	хол./20/40	□	-	-	0:45	0/600/800/1000/1200
Интенсивная	7.5	x	o	хол./20/40/60	□	-	-	0:15	0/600/800
								3:48	0/600/800/1000/1200

o возможно применить дополнительные средства для стирки (смягчитель, ополаскиватель, отбеливатель и др) по необходимости.

• возможно применить средство для стирки (стиральный порошок, жидкое средство для стирки и др) без которого стирка будет неэффективна. x невозможно применить средства для стирки, дополнительные средства для стирки.

Условия определения класса энергопотребления A+++ : Программа стирки «ЭКО 40-60», максимальные обороты отжима, максимальная загрузка.

ВНИМАНИЕ! УКАЗАННОЕ ВРЕМЯ ПРОДОЛЖИТЕЛЬНОСТИ СТИРКИ ЯВЛЯЕТСЯ ОРИЕНТИРОВОЧНЫМ В ЗАВИСИМОСТИ ОТ ТЕМПЕРАТУРЫ И НАПОРА ВОДЫ, ОБЪЕМА ЗАГРУЖЕННЫХ В БАРАБАН ВЕЩЕЙ, КОЛИЧЕСТВА СРЕДСТВА ДЛЯ СТИРКИ И ДРУГИХ ФАКТОРОВ; ВРЕМЯ СТИРКИ МОЖЕТ НАСТРАИВАТЬСЯ АВТОМАТИЧЕСКИ В ПРОЦЕССЕ СТИРКИ.

МОЯ ПРОГРАММА

Сохраненные параметры стирки, наиболее удобные или часто используемые, как отжим, температура, программа стирки.

ХЛОПОК

Белое бельё и сильно загрязнённый хлопок, в том числе с пятнами органического типа.

СИНТЕТИКА

Программа для стирки изделия из синтетических тканей.

СМЕШАННЫЕ ТКАНИ

Позволяет стирать различные типы тканей одновременно (хлопок, синтетика, комбинированные), достигая отличного результата.

ДЖИНСЫ

Специальная программа для стирки плотных хлопчатобумажных тканей выполняется при температуре 60°C. Для стирки джинс рекомендуется установить температуру 40°C.

СПОРТИВНАЯ ОДЕЖДА

Для спортивной и повседневной одежды. Цикл стирки при 40°C позволяет сохранить форму и эластичность современных синтетических тканей.

20°C

Программа для цветных тканей позволяет стирать одежду разных цветов. Вы можете одновременно стирать белье светлых и темных тонов без риска окрашивания.

ДЕТСКОЕ БЕЛЬЕ

Программа предназначена для стирки одежды для людей с чувствительной кожей, для детей.

АВТООЧИСТКА

Программа для очистки стиральной машины. Применяется нагрев до 90°C для очистки, чтобы последующая стирка была более эффективной.

Данная программа должна использоваться только с пустым барабаном стиральной машины! Рекомендуется использовать антибактериальные-моющие средства.

ОТЖИМ

Скорость отжима настраивается под любой тип тканей.

ПОЛОСКАНИЕ И ОТЖИМ

Эта программа предназначена для полоскания одежды, постиранной вручную, а также приведения в порядок вещей, хранившихся длительное время.

ШЕРСТЬ

Программа для стирки шерсти позволяет стирать деликатные шерстяные изделия, подлежащие машинной стирке. Бережно сохраняет цвет и форму ткани.

ЭКО 40-60

Стандартная программа стирки при 60°C или 40°C подходит для белья из хлопка средней загрязненности и является наиболее эффективной с точки зрения общего потребления воды и электроэнергии.

Это стандартная тестовая программа на которую ссылается информация на бирке и в спецификации изделия.

ЕЖЕДНЕВНАЯ 45'

Цикл стирки подходит для слегка загрязнённого белья. Позволяет экономить электроэнергию и ваше время.

ЭКСПРЕСС 15'

Программа позволяет быстро (15 минут) постирать слегка загрязненные вещи. При этом допускается не полная загрузка барабана стиральной машины.

ИНТЕНСИВНАЯ

Программа для стирки объёмных вещей либо вещей с высокой степенью загрязнений. Подходит для более износостойких тканей, например, хлопка.

ТЕХНИЧЕСКИЕ ПАРАМЕТРЫ

Основные характеристики	KWMT 1275I
Цвет корпуса	Белый
Вес загрузки, кг	7.5
Оборотов в минуту	1200
Тип управления	Электронный
LED-индикаторы	Да
Цифровой дисплей	Да
Количество программ	16
Класс энергопотребления	A+++
Класс стирки	A
Класс отжима	B
Уровень шума, стирка / отжим, дБ	64 / 80
Потребляемая энергия, кВт (ЭКО 60°C полная нагрузка)	0.62
Потребляемая энергия, кВт (ЭКО 60°C не полная нагрузка)	0.54
Потребляемая энергия, кВт (ЭКО 40°C не полная нагрузка)	0.51
Размеры, ВxШxГ, мм	875x400x610
Вес нетто, кг	56
Мощность подключения, Вт	2000
Напряжение, В / частота, Гц	220-240 / 50
Длина шнура электропитания, м	1.5
Длина заливного шланга, м	1
Длина сливного шланга, м	2

ВНИМАНИЕ! ДАННЫЕ ПО УРОВНЮ ШУМА, РАСХОДУ ЭЛЕКТРОЭНЕРГИИ, ПОТРЕБЛЕНИЮ ВОДЫ МОГУТ ОТЛИЧАТЬСЯ ОТ РЕАЛЬНЫХ В ЗАВИСИМОСТИ ОТ РАСПОЛОЖЕНИЯ ПРИБОРА, ИСПОЛЬЗУЕМОЙ ВОДЫ, КОЛИЧЕСТВА ЗАГРУЖЕННЫХ В БАРАБАН ВЕЩЕЙ, КОЛИЧЕСТВА СРЕДСТВА ДЛЯ СТИРКИ И ПРОЧЕЕ.

ИНФОРМАЦИЯ ОТ ПРОИЗВОДИТЕЛЯ

Изготовитель	KÖRTING®
Тип продукции	Стиральная машина
Тип изделия	KWMT
Модель	KWMT 1275I
Производитель (Фабрика)	WUXI LITTLE SWAN COMPANY LIMITED NO.18 SOUTH CHANGJIANG ROAD, NEW DISTRICT, WUXI, JIANGSU, KHP
Поставщик на территории РФ, уполномоченный на принятие претензий	ООО «Кёртинг РУС», 125252, г. Москва, ул. Гризодубовой, д. 4, к. 3, этаж 1, пом. 1, комн. 2. тел. +7 (495) 150-64-14 info@korting.ru www.korting.ru
Импортер	ООО «Кёртинг РУС», 125252, г. Москва, ул. Гризодубовой, д. 4, к. 3, этаж 1, пом. 1, комн. 2.
Гарантийный срок	2 года
Срок службы	10 лет
Серийный номер: Серийный номер указан на стикере стиральной машины.	Серийный номер состоит из 24 цифр, первые 16 из которых - внутризаводская кодировка, последние 8 цифр - в формате YYWWNNNN, где: YY - год производства WW - номер недели NNNN - порядковый номер изделия в партии

Сервисная поддержка

Список авторизованных сервисных центров, осуществляющих гарантийный ремонт, указан на официальном сайте в разделе «Поддержка»: <https://korting.ru/support/>

По вопросам обслуживания, ремонта техники и качества работы авторизованных региональных сервисных центров обращайтесь на круглосуточную горячую линию сервисной поддержки по телефону: 8(800)550-78-62

Гарантийный срок на продукцию Korting составляет 2 года кроме специальной серии «1889» с гарантийным сроком 3 года.

Гарантийное обслуживание является бесплатным (включая стоимость работ материалов и, при необходимости и с учетом действующего законодательства, доставки) на дому у потребителя или в мастерской на усмотрение сервисного центра, и распространяется только на изделия, использующиеся в личных, семейных, бытовых целях, не связанных с предпринимательской деятельностью.

Обслуживание действительно на территории РФ и распространяется на производственный или конструкционный дефект изделия.

Гарантийное обслуживание не распространяется на:

1. Комплектующие изделия (которые могут быть сняты с основного изделия без применения каких-либо инструментов, а именно: полки, ящики, корзины, насадки, решетки, трубки, шланги и другие подобные комплектующие);
2. Недостатки изделий, вызванные несоблюдением прилагаемой инструкции по эксплуатации, транспортными повреждениями, неправильной установкой, перепадами напряжения питания, небрежным обращением или плохим уходом, неправильным использованием (включая перегрузку);
3. Недостатки, вызванные независимыми от продавца причинами, такими как: явления природы и стихийные бедствия, пожар, действия домашних или диких животных, а также насекомых, грызунов, попадание внутрь изделия посторонних предметов (в том числе жидкостей) и другими подобными причинами;
4. Недостатки, возникшие в результате внесения конструктивных изменений или ремонта изделия потребителем или неавторизованным сервисным центром;
5. Расходные материалы: лампы освещения, фильтры, элементы питания и прочие элементы по уходу за изделием, которые описаны в инструкции по эксплуатации;
6. Внешние и внутренние загрязнения, потертости, царапины, возникшие в процессе эксплуатации, установки, регулировки, чистке изделия, замене расходных материалов (ламп освещения, фильтров, элементов питания и др.) и прочему уходу за изделием, который описан в инструкции по эксплуатации.

Любые претензии по качеству товара изделия рассматриваются только после предварительной проверки качества изделия представителем авторизованного сервисного центра.

Компания Korting оставляет за собой право по своему усмотрению расширить свои обязательства перед потребителем по сравнению с требованиями закона и указанными в настоящем документе обязательствами.

körting

RUS

По всем вопросам сервисного и гарантийного обслуживания техники Körting обращайтесь в авторизованный сервисный центр Вашего города. Подробную информацию и адрес сервисных центров Вы можете найти на официальном сайте korting.ru

Сервисная поддержка Körting:

Тел.: 8(800)550-78-62 (круглосуточно)

Email: service@korting.ru

Информационная линия Körting:

Тел.: +7(495)150-64-14 (Москва и МО)

Тел.: 8(800)500-68-92 (Регионы России)

Email: info@korting.ru

