



КОНДИЦИОНЕР ВОЗДУХА НАПОЛЬНО-ПОТОЛОЧНОГО ТИПА
Floor ceiling air conditioner Split system

Блоки электрических кондиционеров воздуха
сплит-системы для внутренней установки



Indoor Unit
LAC-18TCF-IN
LAC-24TCF-IN

Блоки электрических кондиционеров воздуха
сплит-системы для наружной установки



Outdoor Unit
LAC-18T-OUT
LAC-24T-OUT

LAC-36TCF-IN
LAC-48TCF-IN
LAC-60TCF-IN

LAC-36T-OUT
LAC-48T-OUT
LAC-60T-OUT



ФУНКЦИИ И ТЕХНОЛОГИИ



Антикоррозийный корпус Rust Prof

Корпус внешнего блока имеет оцинкованное покрытие.



Функция «Глубокий сон»

Помогает поддерживать наиболее комфортную температуру и экономит электроэнергию



ECO - Экономичный режим

Кондиционер автоматически повышает, при охлаждении, или понижает, при обогреве, температуру воздуха на 2 градуса в отличии от установленной, экономя ваши средства и свой ресурс работы



Функция таймера

Кондиционер может быть отключен или включен автоматически в любое установленное время суток.



Функция самодиагностики

Обеспечивает контроль аварийных операций или неисправностей.



Беспроводной пульт дистанционного управления

Удобен и функционален, позволяет без труда управлять всеми режимами работы кондиционера



FEEL - Автоматический режим

Кондиционер в зависимости от температуры в помещении автоматически переключается в необходимый режим для создания наилучшего комфорта для Вас



Режимы работы холод / тепло / осушение / вентиляция

Кондиционеры Logiот работают в 4-х режимах для создания микроклимата в помещении и достижения наибольшего комфорта



Хладагент R410

Мы используем только озонобезопасный фреон в работе нашего кондиционера



Turbo

Режим позволяет при нажатии одной кнопки перейти в максимальные показатели температуры работы кондиционера, быстро охлаждая или обогревая помещение



Моющийся фильтр

Фильтр внутреннего блока легко вынимается и моется, что гарантирует постоянный поток чистого воздуха.



Режим «Разморозка»

Включается автоматически, в зависимости от внешних условий



Спасибо, что выбрали кондиционер LORIoT.
Пожалуйста, ознакомьтесь с данным руководством перед началом работы и сохраните его для использования в будущем.

СОДЕРЖАНИЕ

Важная информация.....	6
Меры предосторожности.....	6
Технические характеристики.....	8
Условия эксплуатации.....	10
Описание прибора.....	10
Комплект поставки.....	11
Управление прибором.....	12
Режимы работы.....	18
Руководство по установке кондиционера.....	24
Габаритные размеры.....	24
Пространство для установки.....	25
Выбор места установки.....	25

Установка основного блока.....	26
Установка наружного блока.....	29
Установка соединительной трубы.....	33
Установка дренажной трубы.....	40
Электрические соединения.....	43
Уход и обслуживание.....	48
Гарантийные обязательства.....	50
Поиск и устранение неисправностей.....	52
Утилизация, срок службы, гарантийный срок.....	54
Транспортировка и хранение.....	55
Информация о сертификации.....	56
Нормативные документы.....	56

ВАЖНАЯ ИНФОРМАЦИЯ

Прибор предназначен для охлаждения воздуха в бытовых помещениях.

Производитель оставляет за собой право без предварительного уведомления покупателя вносить изменения в конструкцию, комплектацию или технологию изготовления изделия с целью улучшения его свойств. Если после прочтения руководства у Вас останутся вопросы по работе и эксплуатации прибора, обратитесь к продавцу или в специализированный сервисный центр для получения разъяснений.

■ ПРИМЕЧАНИЕ.

■ На изделии присутствует этикетка, на которой указаны все необходимые технические данные и другая полезная информация о приборе. Используйте прибор только по назначению, указанному в данной инструкции.

МЕРЫ ПРЕДОСТОРОЖНОСТИ

1. Не пытайтесь самостоятельно устанавливать кондиционер. Обратитесь к квалифицированному специалисту по установке.
2. При использовании кондиционера, необходимо соблюдать ряд мер предосторожности. Неправильная эксплуатация в силу игнорирования мер предосторожности может привести к причинению вреда здоровью пользователя и других людей, а также нанесению ущерба их имуществу.
3. Электроприбор должен находиться под наблюдением во время его эксплуатации, особенно, если неподалёку от него находятся дети.
4. Не просовывайте пальцы или посторонние предметы через воздуховыпускную решетку внутреннего и наружного блоков, так как это может привести к травме от вращающегося вентилятора.
5. Не разрешайте детям самостоятельно включать кондиционер. Дети могут включать кондиционер только под присмотром взрослых.

6. Не пытайтесь самостоятельно ремонтировать кондиционер. Внутренние агрегаты кондиционера находятся под напряжением, это опасно для жизни! Для ремонта изделия обращайтесь в авторизованный сервисный центр.
7. Не используйте устройство, если оно неисправно, или если его уронили или повредили.
8. Не открывайте лицевую панель устройства во время его работы.
9. Не разбирайте и не модифицируйте устройство.
10. Незамедлительно отключите кондиционер от электрической сети, если от него идут странные запахи или дым.
11. Не брызгайте и не лейте воду и другие жидкости на кондиционер.
12. Всегда отключайте кондиционер от электрической сети во время грозы.
13. Всегда отключайте кондиционер от электрической сети, когда он не используется.
14. Перед началом чистки и технического обслуживания кондиционера отключите его от электрической сети. Чистку и техническое обслуживание производите в соответствии с указаниями данного руководства по эксплуатации.
15. Для обеспечения эффективной работы кондиционера эксплуатируйте его в температурно-влажностных условиях, указанных в данном руководстве по эксплуатации.
16. Не используйте опасные химические вещества для чистки устройства и не допускайте их попадания на прибор.
17. При снятии воздушного фильтра не касайтесь металлических частей устройства.
18. Во избежание перегрева и риска возникновения пожара, а также повреждения внутренней электрической сети, не изменяйте длину сетевого шнура и не подключайте устройство через электрические удлинители.
19. Во избежание опасности поражения электрическим током, поврежденный сетевой шнур должен меняться только в авторизованных сервисных центрах квалифицированными специалистами.
20. Во избежание опасности поражения электрическим током не размещайте шнур питания рядом с нагревательными приборами и легковоспламеняющимися или горючими веществами.
21. Не запускайте и не останавливайте устройство посредством подключения или отключения электрического питания.
22. Не нажимайте кнопки на пульте дистанционного управления (ПДУ), чем либо, помимо ваших пальцев.
23. Не используйте устройство, в целях, не предусмотренных этим руководством по эксплуатации.

ТЕХНИЧЕСКИЕ ХАРАКТЕРИСТИКИ

Таблица 1

Модель	LAC-18TCF	LAC-24TCF	LAC-36TCF	LAC-48TCF	LAC-60TCF
Внутренний блок	LAC-18TCF-IN	LAC-24TCF-IN	LAC-36TCF-IN	LAC-48TCF-IN	LAC-60TCF-IN
Наружный блок	LAC-18T-OUT	LAC-24T-OUT	LAC-36T-OUT	LAC-48T-OUT	LAC-60T-OUT
Выходная мощность (охлаждение) ВТУ (Вт)	18000 (5300)	24000 (7200)	36000 (10500)	48000 (14000)	60000 (17600)
Выходная мощность (обогрев) ВТУ (Вт)	20000 (5900)	26500 (7900)	40000 (12000)	50000 (14650)	66000 (19350)
Номинальная потребляемая мощность (охлаждение/обогрев) Вт	1732/1671	2432/2192	3732/3409	4636/5079	6000/6200
Параметры электропитания В/Гц	220-240~/50	220-240~/50	380-415~/50	380-415~/50	380-415~/50
Номинальная сила тока (охлаждение/обогрев) А	7,87/8,6	11,05/11	7,8/7,2	9,3/9,5	11/11,3
EER	3,06	2,96	2,82	3,02	2,93
COP	3,53	3,6	3,52	2,88	3,12
Расход воздуха (внутренний блок) м³/ч	700/800/900	900/1050/1200	1100/1300/1700	1434/1689/2177	1434/1689/2177
Расход воздуха (наружный блок) м³/ч	2400	4000	4900	6300	6300
Уровень шума (внутренний блок) Дб	38/41/43	40/43/45	40/43/45	46/49/52	46/49/52
Уровень шума (наружный блок) Дб	55	58	58	60	60
Тип фреона	R410A	R410A	R410A	R410A	R410A
Класс электрозащиты	I class	I class	I class	I class	I class
Класс энергоэффективности (охлаждение/обогрев)	B/B	C/A	C/B	B/D	C/B
Степень защиты от влаги (внутренний блок)	IPX4	IPX4	IPX4	IPX4	IPX4

Модель	LAC-18TCF	LAC-24TCF	LAC-36TCF	LAC-48TCF	LAC-60TCF
Внутренний блок	LAC-18TCF-IN	LAC-24TCF-IN	LAC-36TCF-IN	LAC-48TCF-IN	LAC-60TCF-IN
Наружный блок	LAC-18T-OUT	LAC-24T-OUT	LAC-36T-OUT	LAC-48T-OUT	LAC-60T-OUT
Степень защиты от влаги (наружный блок)	IPX4	IPX4	IPX4	IPX4	IPX4
Диаметр труб, газ (дюйм)	Ø6(1/4")	Ø9.52(3/8")	Ø9.52(3/8")	Ø9.52(3/8")	Ø12.7(1/2")
Диаметр труб, жидкость (дюйм)	Ø12,7(1/2")	Ø15,88(5/8")	Ø19,05(3/4")	Ø19,05(3/4")	Ø19,05(3/4")
Максимальная длина трассы, м	25	30	30	50	50
Максимальный перепад высот между блоками, м	15	15	20	30	30
Заправочный вес фреона, г	1500	2000	2100	3500	3700
Диапазон рабочих температур внутренний блок: охлаждение, °C	16-31	16-31	16-31	16-31	16-31
Диапазон рабочих температур наружный блок: охлаждение, °C	0-30	0-30	0-30	0-30	0-30
Диапазон рабочих температур внутренний блок: обогрев, °C	21-48	21-48	21-48	21-48	021-48
Диапазон рабочих температур наружный блок: обогрев, °C	-7-24	-7-24	-7-24	-7-24	-7-24
Вес нетто, внутренний блок (кг)	24	24	29	38	39
Вес нетто, наружный блок (кг)	38	52	79	99	110
Вес брутто, внутренний блок (кг)	29	30	35	46	49
Вес брутто, наружный блок (кг)	42	55	87	110	119
Размеры прибора, внутренний блок (мм) Ш*В*Г	1055×675×235	1055×675×235	1275×675×235	1635×675×235	1635×675×235
Размеры прибора, наружный блок (мм) Ш*В*Г	780×605×290	900×650×310	900×650×310	1250×940×340	1250×940×340
Размеры в упаковке, внутренний блок (мм) Ш*В*Г	1130×748×305	1130×748×305	1350×748×305	1710×748×305	1710×748×305
Размеры в упаковке, наружный блок (мм) Ш*В*Г	883×653×412	1015×720×425	1031×925×447	1380×1030×440	1365×1030×430

УСЛОВИЯ ЭКСПЛУАТАЦИИ

Кондиционер необходимо использовать в температурном диапазоне указанном в таблице 2.

Таблица 2

Режим	Комнатная температура	Наружная температура
Охлаждение	от 17°C	до 43°C
Обогрев	до 32°C	от -7°C до 24°C

ОПИСАНИЕ ПРИБОРА

Кондиционер состоит из внутреннего и наружного блоков, соединенных трубопроводами.

Управление кондиционером осуществляется с пульта дистанционного управления или с панели управления внутреннего блока (если она присутствует в данной модификации прибора).

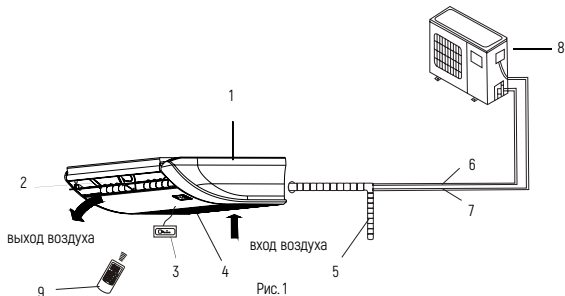

1. Внутренний блок
2. Жалюзи распределения воздуха
3. Панель индикации
4. Воздухозаборная решетка
5. Шланг отвода конденсата
6. Трубопроводы холодильного контура (опция)
7. Электропровод (опция)
8. Наружный блок
9. Пульт ДУ

■ ПРИМЕЧАНИЕ.

■ Приобретенный Вами кондиционер может отличаться от кондиционера, схематично изображенного на рисунке.

КОМПЛЕКТ ПОСТАВКИ

В комплектацию кондиционера воздуха (сплит-системы) входит:

Блок кондиционера для внутренней установки - 1 шт.

Блок кондиционера для наружной установки - 1 шт.

Пульт дистанционного управления - 1 шт.

Элементы питания для пульта ДУ - 2 шт.

Руководство по эксплуатации с гарантийным талоном - 1 шт.

Упаковка блока внутренней установки - 1 шт.

Упаковка блока наружной установки - 1 шт.

УПРАВЛЕНИЕ ПРИБОРОМ

Управление кондиционером осуществляется с пульта дистанционного управления.

Дисплей панели



Рис. 2

В - кнопка ручного запуска

С - индикатор работы

D - индикатор таймера

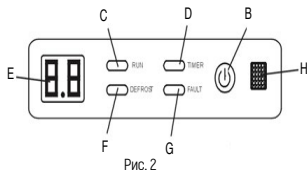
E - индикатор температуры

F - индикатор разморозка/подогрев

G - индикатор Alarm

H - фотоприемник

Аварийный метод эксплуатации



Рис. 3

При потере или повреждении дистанционного пульта можно включить или выключить кондиционер при помощи кнопки на панели внутреннего блока. Если кондиционер выключен, нажатие данной кнопки приводит к его включению. Если кондиционер включен, нажатие данной кнопки приводит к его выключению.

Регулировка направления поток воздушного потока



Рис. 4

Регулирование направления потока воздуха в вертикальной плоскости (автоматическое регулирование)

Автоматическое покачивание горизонтальной заслонки (вверх>вниз)

Для включения автоматического покачивания горизонтальной заслонки нажмите кнопку SWING.

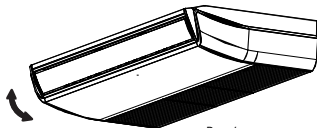
Регулирование положения горизонтальной заслонки вручную

С помощью кнопки SWING пульта ДУ задайте положение горизонтальной заслонки

В режиме охлаждения (Рис.5)

Для эффективного охлаждения помещения установите заслонку так, чтобы поток обработанного воздуха был направлен горизонтально.

В режиме обогрева (Рис.6)

Для эффективного обогрева помещения установите заслонку так, чтобы поток обработанного воздуха был направлен вертикально вниз.

Автоматическое покачивание вертикальной заслонки (вправо>влево)

Для включения автоматического покачивания вертикальной заслонки нажмите кнопку SWING .[Опция]



Рис. 5



Рис. 6

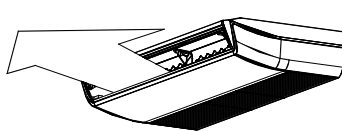

Рис. 7

Ручной режим работы

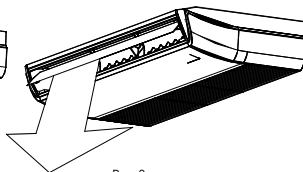

Рис. 8

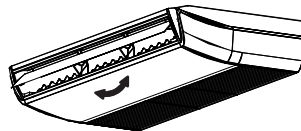
1. **TEMP UP (Увеличить)** - Увеличение температуры или времени на одну единицу
2. **TEMP DN (Уменьшить)** - Уменьшение температуры или времени на одну единицу
3. **ON/OFF (Вкл/Выкл)** - Включение / выключение прибора
4. **FAN (Вентилятор)** - Выбор скорости вращения вентилятора: автоматическая / низкая / средняя / высокая
5. **TIMER (Таймер)** - Установка автоматического включения / выключения
6. **SLEEP (Режим сна)** - Активация режима сна
7. **ECO (Экономичный режим)** - При нажатии этой кнопки в режиме охлаждения, температура возрастает на 2^o (по сравнению с установленной температурой). При нажатии этой кнопки в режиме обогрева, температура снизится на 2^o (по сравнению с установленной температурой)
8. **MODE (Режим)** - Выбор режима работы
9. **TURBO (Максимально)** - При нажатии этой кнопки в режиме охлаждения, прибор будет поддерживать самую низкую температуру - 16 °С. При нажатии этой кнопки в режиме обогрева, прибор будет поддерживать самую высокую возможную температуру - 31 °С.
10. **SWING (Направление)** - Включение или выключение поворота дефлектора
11. **HEALTHY (Режим здоровья)** - Включение / выключение режима здоровья. С помощью данной кнопки осуществляется контроль ионизатора воздуха (опция)
12. **DISPLAY (Дисплей)** - Включение / выключение дисплея (при его наличии)

Индикаторы дисплея дистанционного управления

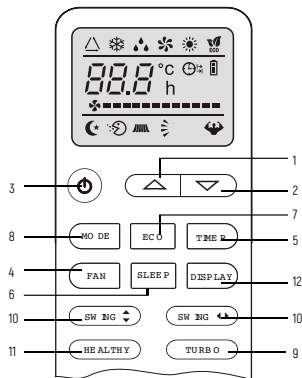

Рис. 9

1. Индикатор автоматического режима
2. Индикатор режима охлаждения
3. Индикатор режима осушения
4. Индикатор режима вентиляция
5. Индикатор экономичного режима
6. Индикатор выключения/выключения таймера
7. Индикатор батареи питания
8. Индикатор скоростей вращения вентилятора
9. Индикатор режима сон
10. Индикатор режима здоровья
11. Индикаторы вращения заслонок
12. Индикатор режима турбо

Первичные инструкции пульта дистанционного управления

Как вставлять батарейки

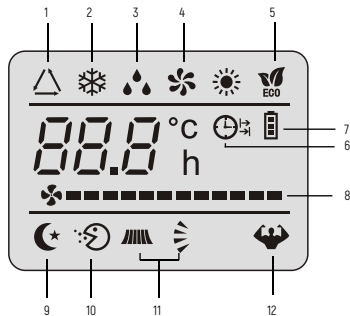

Рис. 10

Снимите крышку с батарейного отсека, сдвинув ее в направлении, указанном стрелкой. Вставьте новые батарейки так, чтобы (+) и (-) батарейки были расположены верно. Закройте батарейный отсек крышкой, сдвинув ее на прежнее место.

! Используйте 2 батарейки типа LRO 3 AAA на 1.5 В. (мизинчиковые)

Не используйте аккумуляторные батарейки. Старые батарейки заменяются новыми при снижении яркости дисплея. Использованные батарейки должны утилизироваться с нормами страны использования.

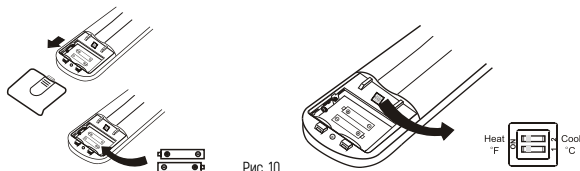
! Пояснение к рисунку 5: (при наличии данной опции).

При первичной установке или смене батареек ПДУ обратите внимание на двухрядный переключатель, расположенный под задней крышкой.

Таблица 3

Положения двухрядного переключателя	Значение
C	Дисплей настроен на шкалу Цельсия
F	Дисплей настроен на шкалу Фарингейта
Cool (Холод)	Пульт настроен на режим охлаждения
Heat (Тепло)	Пульт настроен на режим обогрева

ВНИМАНИЕ:

После настройки положения переключателя батарейки следует вынуть и вновь совершить описанные выше действия.



Рис.11

При первичной установке или смене батареек следует настроить ПДУ.

Это очень просто: как только установка батареек окончена, символы ❄️ (охлаждение) и ☀️ (обогрев) начнут мигать. При нажатии любой кнопки во время появления на экране иконки режима охлаждения, ПДУ настраивается на режим «только охлаждения». При нажатии любой кнопки во время появления на экране иконки режима обогрева, ПДУ настраивается на режим обогрева.

ВНИМАНИЕ:

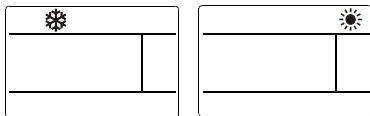
Направляйте ПДУ на кондиционер

Между ПДУ и приемником сигнала кондиционера не быть никаких лишних предметов.

Не оставляйте ПДУ под прямыми солнечными лучами.

Храните ПДУ на расстоянии не менее 1 м. от телевизора и других электроприборов.

Рекомендации по размещению и использованию ПДУ (при его наличии)

ПДУ может быть размещен на специальной настенной подставке



Рис. 12

РЕЖИМЫ РАБОТЫ

Контроль направления воздушного потока



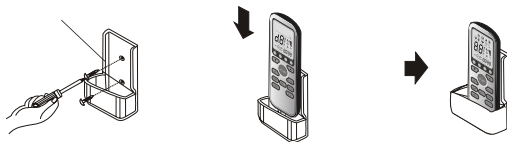

Рис. 13

Выходящий воздушный поток равномерно распределяется по помещению.

Можно выбрать оптимальное направление воздушного потока. Кнопка  включает функцию «ЗАСЛОНКА», направление воздушного потока чередуется: вверх-вниз для равномерного распределения воздуха в помещении.

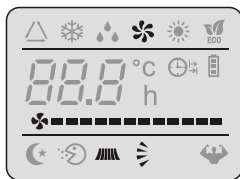
Кнопка  включает функцию «ЗАСЛОНКА», направление воздушного потока осуществляется справа налево.

- В режиме охлаждения расположите заслонки горизонтально;

- В режиме обогрева разверните заслонки вверх, так как теплый воздух поднимается.

Положение дефлекторов, находящихся под заслонками можно настроить вручную. С помощью дефлекторов воздух можно направить влево или вправо.

 Изменение положение дефлекторов производить только при выключенном приборе!

ПРИМЕЧАНИЕ:

Горизонтальный авто-свинг (слева направо)- опция «4D Air flow».

Данная опция предназначена для определенных моделей.

ОСТОРОЖНО!

Никогда не пытайтесь настроить вручную положение заслонок, поскольку это может привести к повреждению сложного и хрупкого механизма!

ОПАСНО!

Не вставляйте пальцы, или какие-либо предметы в воздуховыпускное отверстие!
Лопасты вентилятора, вращающиеся на большой скорости, могут привести к травме!

Режим охлаждения



Рис. 14

Функция охлаждения позволяет кондиционеру охлаждать комнату и, в то же время, уменьшает влажность воздуха.

Чтобы активировать функцию охлаждения (COOL), нажмите кнопку «MODE» до появления на экране символа ❄️ (COOL).

Режим охлаждения активируется нажатием кнопок со стрелками и установке с их помощью температуры более низкой, чем в помещении.

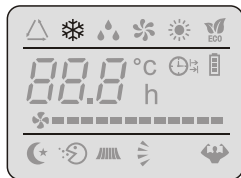
Для более успешной работы кондиционера, настройте температуру « $\triangle \nabla$ », скорость «FAN», направление воздушного потока «SWING» нажатием соответствующих кнопок.

Режим обогрева



Рис. 15

Функция обогрева позволяет кондиционеру нагревать воздух.

Чтобы активировать функцию обогрева (HEAT) нажмите кнопку «MODE» до появления на экране символа ☀️ (HEAT).

Режим обогрева активируется нажатием кнопок со стрелками и установке с их помощью температуры более высокой, чем в помещении.

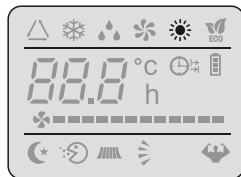
Для более успешной работы кондиционера, настройте температуру « $\triangle \nabla$ », скорость «FAN», направление воздушного потока «SWING» нажатием соответствующих кнопок.

- ❗ Данное устройство оборудовано функцией «Hot Start». При включении этой функции запуск осуществляется медленно, и после несколько секунд начинает нагнетать теплый воздух.
- ❗ В режиме нагрева может автоматически включиться режим размораживания для снятия льда с испарителя. Эта процедура может длиться 2-10 минут, вентиляторы останавливаются. После размораживания, кондиционер автоматически возвращается в режим нагрева.

Режим таймера



Рис. 16

Таймер включен

Используется для автоматического включения кондиционера.

Запрограммировать время включения можно только при выключенном приборе. Нажмите кнопку «TIMER» (Таймер), установите нужную температуру нажатием кнопок со стрелками, снова нажмите кнопку «TIMER», задайте требуемое время с помощью кнопок со стрелками.

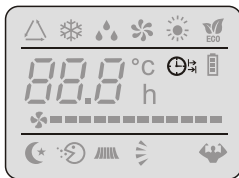
Нажимайте кнопки со стрелками до тех пор, пока на экране не появится значение временного промежутка, соответствующего времени от момента установки таймера до желаемого момента начала работы кондиционера.

ВАЖНО!

До установки желаемого времени включения прибора, настройте желаемый режим включения с помощью кнопки «MODE» (режим) и скорость вентилятора с помощью кнопки «FAN» (вентилятор)

Выключите кондиционер [с помощью кнопки «ON/OFF»]

- ❗ Примечание: чтобы отменить установленную функцию, нужно еще раз нажать кнопку «TIMER».
- ❗ Примечание: при отключении электроэнергии требуется заново установить таймер.

Таймер выключен

Используется для автоматического выключения кондиционера.

Запрограммировать время выключения можно только при включенном приборе.

Нажмите кнопку «TIMER» (Таймер), задайте требуемое время с помощью кнопок со стрелками.

Нажимайте кнопки со стрелками до тех пор, пока на экране не появится значение временного промежутка, соответствующего времени от момента установки таймера до желаемого момента завершения работы кондиционера.



Примечание: чтобы отменить установленную функцию, нужно еще раз нажать кнопку «TIMER».



Примечание: при отключении электроэнергии требуется заново установить таймер.



Примечание: Когда время установлено верно, функция таймера может быть задана с шагом в полчаса.

Режим вентилятора





Рис. 17

При работе в режиме вентилятора кондиционер просто вентилирует помещение. Для установки режима вентилятора «FAN», нажмите кнопку «MODE» (режим) доения на дисплее значка 

При нажатии кнопки «FAN» скорость вращения вентилятора меняется в такой последовательности: низкая/средняя/высокая/автоматическая.

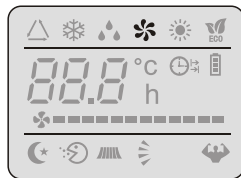
В памяти кондиционера сохраняется скорость, которая была установлена в предыдущих режимах работы.

В автоматическом режиме кондиционер самостоятельно выбирает скорость вращения вентилятора и режим работы (охлаждение или обогрева)

Режим осушения





Рис. 18

С помощью этой функции понижается влажность воздуха и создаются более комфортные условия.

Для установки режима осушения, нажмите кнопку «MODE» (режим) до появления на экране символа  (DRY). Функция автоматически изменяет циклы охлаждения и вентиляции.

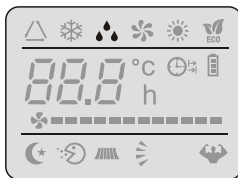
Режим FEEL - автоматический режим





Рис. 19

Автоматический режим.

Для включения автоматического режима работы, нажмите кнопку «MODE» до появления на дисплее символа .

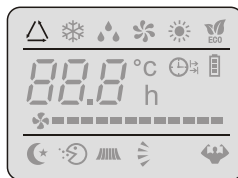
В данном режиме скорость вентилятора и температура задается автоматически, в соответствии с температурой помещения (анализ воздуха осуществляется датчиком, расположенном во внутреннем блоке) для создания наиболее комфортных условий.

t среды	Режим работы кондиционера	Автоматическая t
< 20°C	Обогрев (для кондиционеров, оснащенных теплонасосами), вентилятор, (при отсутствии режима обогрева)	23°C
20°C - 26°C	Осушение	18°C
> 26°C	Охлаждение	23°C

Для оптимизации работы кондиционера, настройте температуру (+/- 2 °C), скорость «FAN», направление воздушного потока «SWING» нажимая указанные кнопки.

Режим сна



Рис. 20

Для активации режима сна, нажмите кнопку «SLEEP» на ПДУ до появления на дисплее символа ☾ .

Функция «режима сна» автоматически настраивает температуру в помещении для создания комфортных условий для сна. В режиме охлаждения или осушения, установленная температура будет автоматически подниматься на 1 °C каждые 60 минут. Всего температура поднимается на 2 °C за 2 часа.

После 10 часов работы в режиме сна, кондиционер автоматически отключается.

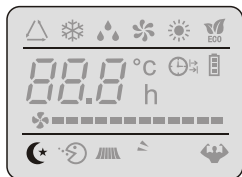
РУКОВОДСТВО ПО УСТАНОВКЕ КОНДИЦИОНЕРА ГАБАРИТНЫЕ РАЗМЕРЫ



Рис. 21

ПРОСТРАНСТВО ДЛЯ УСТАНОВКИ

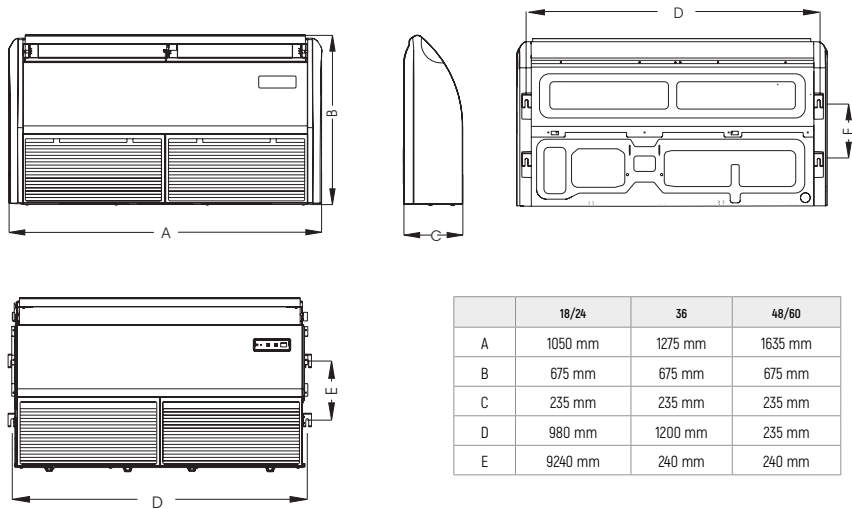

Рис.22

ВЫБОР МЕСТА

Убедитесь, что:

1. Оборудование правильно подобрано для работы в данном помещении.
2. Потолок горизонтальный и его конструкция выдерживает вес оборудования.
3. Входящим и исходящим воздушным потокам ничего не препятствует. Наружный воздух не оказывает сильного влияния на температуру в помещении.
4. Воздушный поток охватывает все помещение.
5. Оборудование установлено вдали от мощных источников тепла

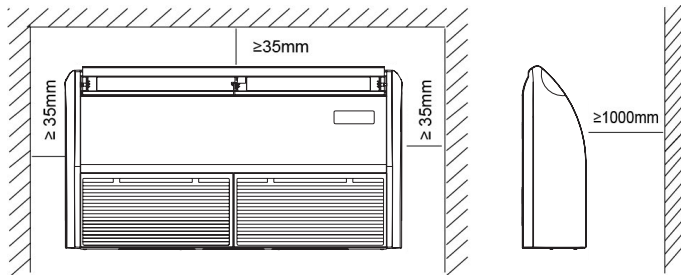
Установка в следующих местах может повлечь за собой повреждение оборудования:

- местах повышенного содержания в воздухе жиров и масел.
- местах повышенного содержания в воздухе соли (например, на побережье).
- местах повышенного содержания в воздухе едких веществ, например, сульфидов.
- местах неустойчивого электропитания, или рядом с оборудованием, создающим помехи в электросети.

Перед установкой.

Пожалуйста, проверьте надежность внутренних креплений. Если крепление где-то ослабло, пожалуйста, подтяните.

УСТАНОВКА ОСНОВНОГО БЛОКА.

1. Подготовьте потолок (убедитесь в его горизонтальности)
2. Вырежьте в потолке квадратное отверстие размером под внутренний блок (600x600 или 880x880 мм), используя шаблон.
3. Центр отверстия должен совпадать с центром установки блока.
4. Отмерьте необходимую длину трубопровода, трубки отвода конденсата и проводов.
5. Для уменьшения вибрации, пожалуйста, усильте потолок там, где это необходимо.
6. Определите места отверстий для подвесов так, чтобы они совпадали с отверстиями на монтажной панели.
7. Просверлите 4 отверстия 12 мм, глубиной 50-55 мм в выбранных местах. Затем закрепите в них подвесы (шпильки, крюки и т.п.).
8. Лицевая панель должна закрывать подвесы, поэтому отмерьте их необходимую длину заранее.
9. Закручивайте равномерно 4 шестигранные гайки на подвесах для ровной горизонтальной установки блока.
10. Для проверки горизонтальности установки блока используйте уровень.
11. Если блок неправильно установлен, то возможны проблемы с отводом конденсата и поплавковый датчик может работать некорректно. Это может привести к протечкам конденсата.
12. Отрегулируйте блок таким образом, чтобы расстояние между краями отверстия в потолке и сторонами блока

было одинаковым со всех 4-х сторон.

13. Нижняя часть блока должна быть утоплена в потолок на 10-12 мм.

14. После того как позиция блока будет выверена, надежно зафиксируйте его, затяните гайки.



Рис. 23



	36	48/60
L	1200 mm	1560 mm

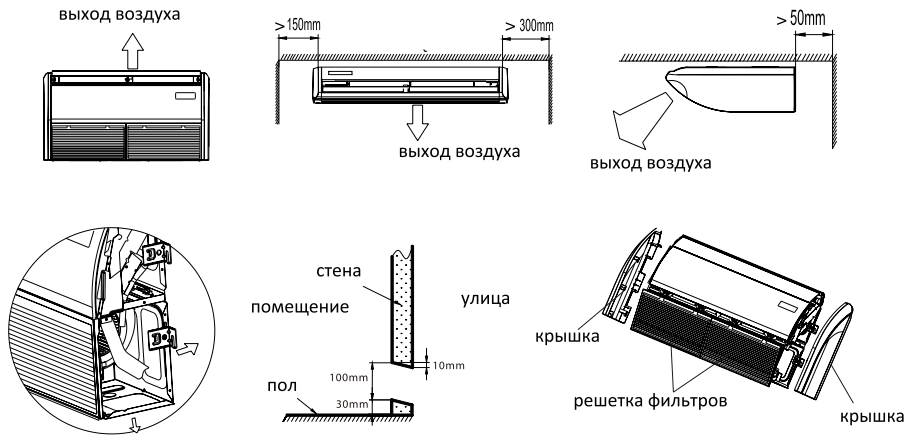
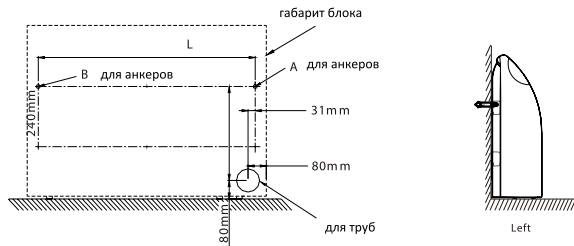

Рис. 24

УСТАНОВКА НАРУЖНОГО БЛОКА

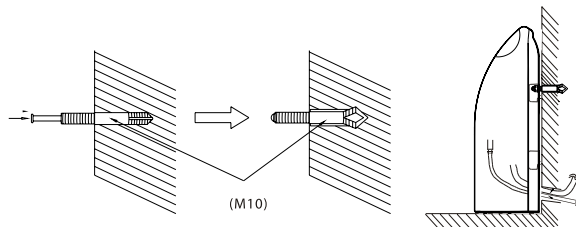

Рис. 25

Таблица 2

Модель	A	B	C	D	E
LAC-18T	605	780	288	521	290
LAC-24T	650	900	304	753	349
LAC-36T	805	900	358	675	398

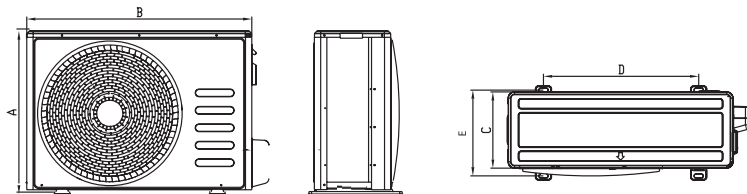

Рис. 26

Таблица 3

Модель	A	B	C	D	E
LAC-48T	605	780	288	521	290
LAC-60T	650	900	304	753	349

Меры предосторожности:

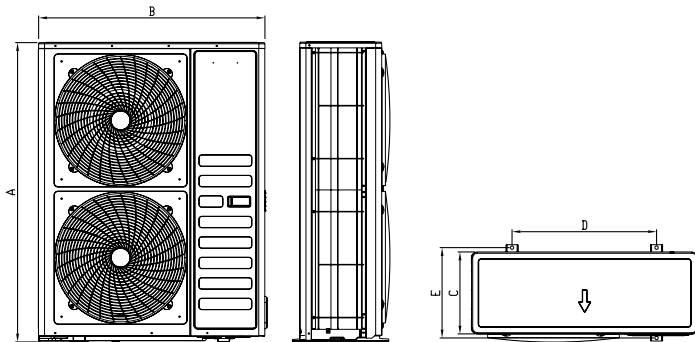
1. Не устанавливайте блок на открытом солнце, а также вблизи отопительных приборов.
2. Если установка блока в таком месте неизбежна, закройте его защитным экраном.
3. Если блок будет устанавливаться на побережье или на большой высоте, т.е. в местах, где дует сильный ветер, необходимо устанавливать его вдоль стены, чтобы обеспечить нормальные условия работы блока.



Рис. 27

4. При необходимости используйте экран.
5. При очень сильном ветре необходимо предотвратить задувание воздуха в наружный блок.
6. Наружный и внутренний блоки должны располагаться как можно ближе друг к другу. Минимальные расстояния между наружным блоком и препятствиями, показанные на монтажных схемах, могут отличаться от расстояний в условиях монтажа в герметичном помещении. Необходимо оставить открытый доступ в трех направлениях А, В, и С. (Рис. 27)

Необходимые расстояния для монтажа и обслуживания

Во избежание снижения эффективности из-за ограниченного притока или циркуляции воздуха, по возможности удалите расположенные вблизи блока препятствия. Минимальные расстояния между наружным блоком и препятствиями, показанные на монтажных схемах, могут отличаться от расстояний в условиях монтажа в герметичном помещении. Необходимо оставить открытый доступ в двух направлениях из трех (А,В,С).

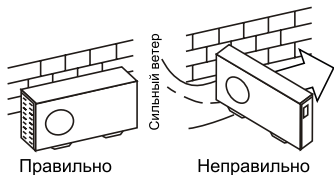

Рис. 28

Перемещение и установка



Рис. 29

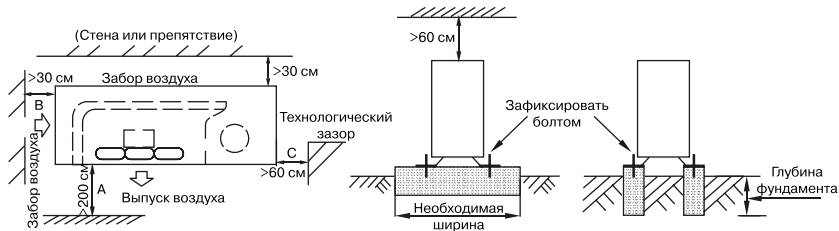

Рис. 30

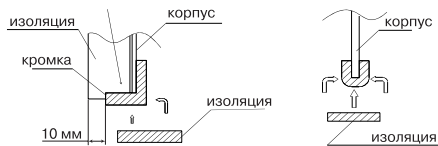

Рис. 31

1. При подъёме агрегата на стропях необходимо соблюдать осторожность, так как центр тяжести агрегата не совпадает с его геометрическим центром.
2. Не закрывайте воздухозаборные устройства наружного блока во избежание повреждения агрегата.
3. Никогда не прикасайтесь к вентилятору руками или другими предметами во время работы блока.
4. Не наклоняйте блок более чем на 45 градусов и не кладите на боковую сторону.
5. Надёжно зафиксируйте опоры блока болтами во избежание его опрокидывания при землетрясении или сильном ветре
6. Сделайте бетонный фундамент.
7. При установке материала действуйте следующим образом тип корпуса 1 тип корпуса 2 [Рис. 29]
8. Закрепите фланец и заизолируйте его [Рис. 30]
9. Установите трубопровод [Рис. 31]

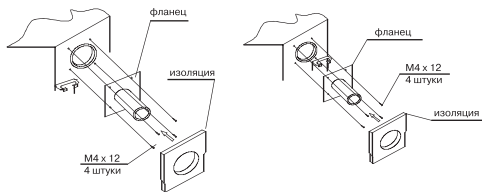
10. Проследите, чтобы на трубопроводе не было заломов, резких изгибов, и сужений

А) большой угол

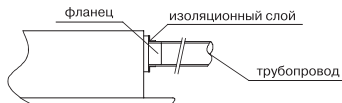
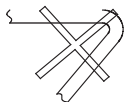

неправильно

В) много поворотов



неправильно

С) сужение диаметра

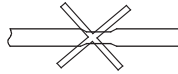

неправильно

Рис. 32

УСТАНОВКА СОЕДИНИТЕЛЬНОЙ ТРУБЫ

Меры предосторожности:

1. Не допускайте попадания воздуха, пыли или иных материалов в трубопроводы во время их монтажа.
2. Монтаж соединительной трубы нельзя начинать до окончательной установки наружного и внутреннего блоков.
3. Соединительная труба должна оставаться сухой, не допускайте попадания в нее влаги во время монтажа.
4. При разнице высот более 5 метров, и если наружный блок установлен выше внутреннего, предусмотрите установку маслоподъемных петель через каждые 3 метра подъема! При невыполнении данного условия возможен выход оборудования из строя из-за невозврата масла в компрессор.

Процедура соединения труб:

1. Измерьте необходимую длину соединительной трубы, затем выполните следующие операции.
2. Сначала соедините трубу с внутренним блоком, затем с наружным.
3. Согните трубку нужным образом, соблюдая осторожность, чтобы не повредить ее.

■ **Примечание:**

■ **По гибке труб:**

- Угол изгиба не должен превышать 90 градусов.
- Начинайте сгибать трубу с ее середины. Радиус изгиба должен быть как можно больше.
- Не сгибайте трубу более трех раз.

4. Согните соединительную трубку.
5. Отрежьте требуемую вогнутую часть по изгибу изоляционной трубы. Затем заизолируйте трубу (обмотайте ее изоляционной лентой после сгибания). Во избежание повреждения изгибайте трубку по максимально возможному радиусу. Для того чтобы согнуть трубку по небольшому радиусу, используйте гибочное приспособление.

Установите трубы.

1. Просверлите отверстие в стенке (под размер стеной проходки, диаметром 90-105 мм), затем установите соединительные фитинги, такие как стенная проходка и ее крышка. Надёжно привяжите
2. Кабели к соединительной трубе лентой. Не допускайте попадания воздуха внутрь трубы, так как это
3. Может привести к образованию конденсата и его протечкам. Вставьте соединительную трубу через проходку в стене с наружной стороны. Соблюдайте осторожность, чтобы не повредить остальные трубопроводы.

Соедините трубы.

1. При выполнении операций соединения и отсоединения труб необходимо использовать одновременно два гаечных ключа.

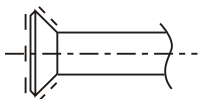

Согните трубу с помощью
пружинного трубогиба



Минимальный радиус 100 мм



Рис. 33

Развальцовка труб

1. Перед развальцовкой труб не забудьте надеть на трубопроводы изоляцию и надеть гайки

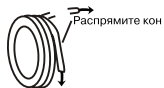

Рис. 34

2. Отрежьте кромку трубы труборезом.

Внимание!

Не используйте ножовку или лобзик для резки трубы. Это может привести к поломке оборудования из-за попадания опилок в трубопровод.

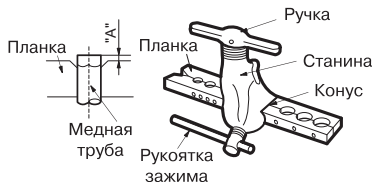

Рис. 35

3. Обработайте кромку трубы римером.
4. Держите трубу кромкой вниз во избежание попадания опилок в трубу.
5. Осторожно!
6. При слишком большом моменте возможно повреждение раструба, при слишком маленьком
7. Соединение будет негерметичным. Определить необходимый момент можно по таблице:

Таблица 4

Размер трубы, мм	Момент затягивания	Размер машинной обработки раструба (А)
Ø6,35	14-17 Н*м	98-120 Н*м
Ø9,52	32-40 Н*м	12,0-12,4 мм
Ø12,7	50-60 Н*м	15,4-15,8 мм
Ø15,88	62-75 Н*м	18,6-19,0 мм
Ø19,05	98-120 Н*м	22,9-23,3 мм

Установите медную трубу в планку держателя так, чтобы кончик трубы был установлен на расстояние «А».

Таблица 5

Диаметр трубы, мм	Максимальное расстояние (А), мм	Минимальное расстояние (А), мм
Ø6,35	1,3	0,7
Ø9,52	1,6	1
Ø12,7	1,8	1
Ø15,88	1,8	1
Ø19,05	1,9	1,1



Рис. 36

Запорный вентиль наружного блока должен быть полностью закрыт (в исходном состоянии). При каждом подсоединении трубы необходимо сначала немного отвернуть гайки со стороны запорного вентиля, затем сразу же (в течение 5 минут) подсоединить раструб. Если гайки будут оставаться открученными более продолжительное время, в систему может попасть пыль или грязь, что впоследствии может привести к неисправности.

Полностью закрутите гайки в месте соединения труб, сначала руками, на 2-3 оборота, а после ключами, как показано на рисунке (Рис. 35). Используйте 2 ключа для затяжки гаек. Свакуумируйте систему после соединения обоих труб хладагента с внутренним блоком. Затем закрутите гайки в монтажно-ремонтных точках.

- **Внимание!**
- Заводская заправка блока рассчитана на монтаж не более 5 метров. При монтаже более 5 метров дозаправьте блок согласно следующим данным (Таблица 6)

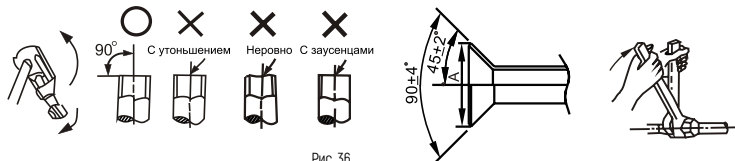
Таблица 6

Модель	Макс. длина, м	Макс. перепад высоты, м	Дозаправка, L>5м
LAC-36T	30	20	(L-5)*0,054кг
LAC-48T	50	30	(L-5)*0,054кг
LAC-60T	50	30	(L-5)*0,054кг

Пожалуйста, перед добавлением хладагента убедитесь, что Вы добавляете хладагент нужной марки. Марку используемого хладагента можно найти на корпусе внутреннего или наружного блока. Запишите объем залитого хладагента для дальнейшего технического обслуживания.

Удаление воздуха вакуумным насосом

- **Внимание!**
- Используйте правильное оборудование при работе.

(Рекомендации по использованию раздаточной гребенки см. в руководстве по эксплуатации вакуумного насоса.)

1. Отверните и снимите технологические гайки запорных вентилей А и В, соедините заправочный шланг раздаточной гребенки с технологической муфтой запорного вентиля А. (Оба запорных вентиля А и В должны быть закрыты).
2. Соедините патрубок заправочного шланга с вакуумным насосом.
3. Полностью откройте нижний рычаг раздаточной гребенки.
4. Включите вакуумный насос. Как только начнётся откачка, немного ослабьте гайку технологического штуцера запорного вентиля В, чтобы определить, поступает ли воздух внутрь (по изменению звука работы насоса; при этом показания мультиметра должны быть ниже нуля). Затем снова закрутите гайку.
5. По окончании откачки полностью закройте нижний рычаг раздаточной гребенки и отключите вакуумный насос. После 15 минут работы насоса проверьте показания мультиметра, он должен показывать $1.0 \cdot 10^{-6}$ Па (-76 см. рт.ст.).
6. Ослабьте и снимите квадратные крышки запорных вентилей А и В, чтобы полностью открыть вентили, затем зафиксируйте их.
7. Отсоедините заправочный шланг от технологического патрубка запорного вентиля А, закрутите гайку.



Рис. 37

Момент затяжки				
Модель	Вал вентиля		Крышка вентиля	Защитная гайка
Ø6,4	5-7	шестигранник 4 мм	13.5-16.5	11.5-13.9
Ø9,5			18-22	
Ø12,7	7-9	шестигранник 6 мм	23-27	
Ø15,9	9-11		35-40	
Ø19,1	11-13			

Внимание!

Перед опробованием все запорные вентили необходимо открыть. Каждый кондиционер имеет два запорных вентиля разных размеров со стороны наружного блока, функционирующих как нижний запорный вентиль и верхний запорный вентиль, соответственно.

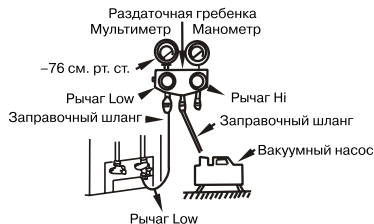

Рис. 38

Проверка герметичности.

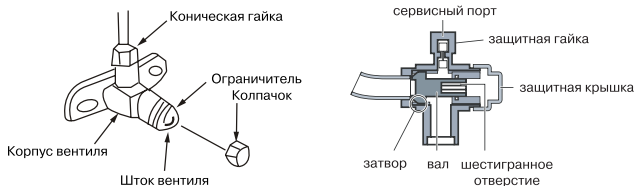

Рис. 39

Проверьте герметичность мест соединения с помощью течеискателя или мыльной пены.



Примечание:

A - нижний запорный вентиль

B - верхний запорный вентиль

C, D - патрубки для соединения трубы с внутренним блоком.

Изоляция.

Изоляционный материал должен закрывать все открытые части раструбных соединений с газовой и жидкостной сторон и трубу с хладагентом. Не допускается наличие зазоров между ними. Некачественная изоляция может быть причиной образования конденсата.

УСТАНОВКА ДРЕНАЖНОЙ ТРУБЫ

Установите дренажную трубу внутреннего блока

В качестве дренажной трубы можно использовать полиэтиленовую трубу наружным диаметром 26 мм . Ее можно приобрести в магазине или у местного торгового представителя компании. Вставьте один конец дренажной трубы в сливную трубу блока и прочно соедините трубы с помощью зажима сливной трубы.

Внимание!

- Соблюдайте осторожность, чтобы не повредить трубу внутреннего блока.
 - Сливная труба внутреннего блока и дренажная труба (особенно ее часть, проходящая внутри помещения) должны быть равномерно закрыты оболочкой сливной трубы (соединительные приспособления) и прочно зафиксированы зажимом, чтобы предотвратить попадание воздуха и образование конденсата.
- Для предотвращения перетока воды в кондиционер при его остановке, дренажную трубу необходимо проложить с уклоном в сторону наружного блока (слива) свыше 1/ 50. Необходимо также избегать образования пузырей, выпуклостей и скоплений воды.
- Не тяните сильно за дренажную трубу, чтобы не сместить корпус.
- Через каждые 1-1,5 метра по длине трубы необходимо установить опоры, чтобы предотвратить деформацию трубы. Либо можно привязать дренажную трубу к соединительной трубе.
- Если дренажная труба слишком длинная, лучше проложить ее часть, находящуюся внутри помещения, через

защитную трубу для предотвращения ее провисания.

- Если выходное отверстие дренажной трубы располагается выше точки ее соединения с насосом, форма ее подъёма должна быть как можно ближе к вертикали, а расстояние от корпуса до подъёма должно быть не менее 200 мм, в противном случае при останове кондиционера вода будет переливаться в него.

- Конец дренажной трубы должен быть выше земли или нижней точки дренажа как минимум на 50 мм, он не должен находиться в воде.

- Если дренаж выводится непосредственно в канализацию, необходимо изогнуть трубу, чтобы обеспечить наличие гидрозатвора, препятствующего проникновению неприятных запахов в помещение через дренажную трубу.



Рис. 40

Проверка дренажа

Убедитесь в отсутствии препятствий по длине дренажной трубы.

В строящихся зданиях эту проверку необходимо выполнить до зашивки потолка.

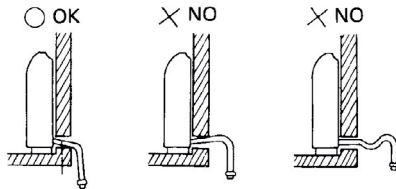
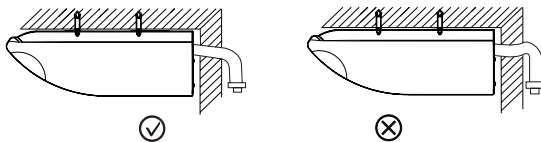
1. Снимите крышку для тестирования, залейте около 2000 мл воды в бачок через трубку для заливки.
2. Включите питание и запустите кондиционер в режиме охлаждения. Прислушайтесь к звуку от дренажной трубы. Убедитесь в том, что вода сливается (учитывая длину дренажной трубы, вода может появиться с задержкой примерно на 1 минуту), проверьте герметичность соединений.
3. Остановите кондиционер, отключите питание, установите на место крышку для тестирования.

Внимание!

В случае обнаружения неисправности, ее необходимо немедленно устранить.

При ремонте и техническом обслуживании кондиционера, слейте воду, открыв сливную пробку. Перед началом работы установите пробку на место во избежание утечки.

Установка сливного штуцера



Рис. 41

Вставьте прокладку в сливной штуцер, затем вставьте штуцер в отверстие поддона наружного блока, поверните на 90 градусов, чтобы зафиксировать его. Наденьте на штуцер сливной шланг (можно приобрести в магазине), если необходимо слить конденсат из наружного блока во время работы в режиме обогрева

ЭЛЕКТРИЧЕСКИЕ СОЕДИНЕНИЯ

■ Внимание!

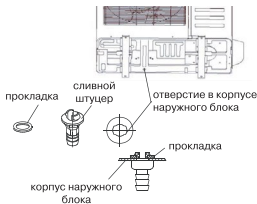
1. Кондиционер должен быть запитан от отдельного источника с требуемым номинальным напряжением.
2. Внешний источник питания кондиционера должен иметь провод заземления, соединённый с заземлением внутреннего и наружного блока.
3. Монтаж электропроводки должен осуществляться персоналом, имеющим необходимую квалификацию, в соответствии с электрическими коммутационными схемами.
4. В электропроводке должен быть предусмотрен электрический разъединитель, обеспечивающий физическое разъединение контактов всех активных проводников, в соответствии с национальными требованиями к монтажу электроустановок.
5. Силовая и сигнальная проводка должны быть проложены таким образом, чтобы предотвратить их воздействие друг на друга и их контакт с соединительной трубой или корпусом запорного вентиля.
6. Длина проводки кондиционера составляет 6м. Для удлинения используйте провода того же типа и необходимой длины. Скрутки проводов не допускаются, соединения должны быть пропаяны и покрыты изоляционной лентой.
7. Не включайте питание, пока не проведена полная проверка электропроводки.

Схема для внутренних блоков

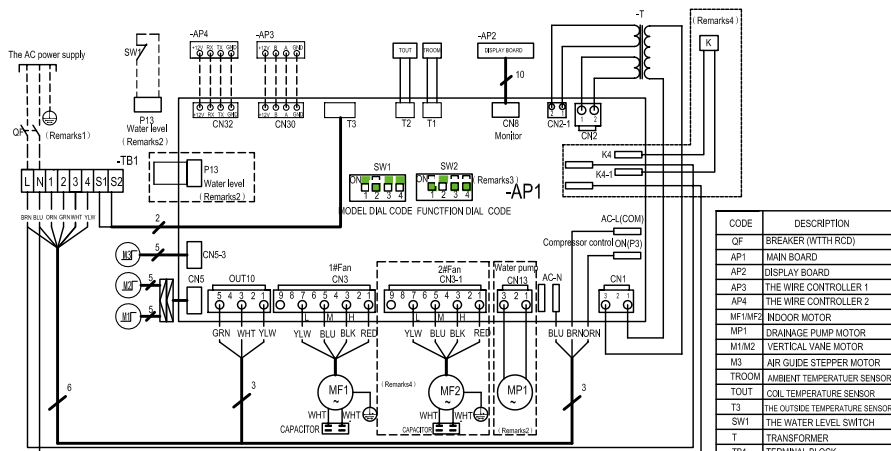

CODE	DESCRIPTION
QF	BREAKER (WITH RCD)
AP1	MAIN BOARD
AP2	DISPLAY BOARD
AP3	THE WIRE CONTROLLER 1
AP4	THE WIRE CONTROLLER 2
MF1/MF2	INDOOR MOTOR
MP1	DRAINAGE PUMP MOTOR
M1/M2	VERTICAL VANE MOTOR
M3	AIR GUIDE STEPPER MOTOR
TROOM	AMBIENT TEMPERATURE SENSOR
TOUT	COIL TEMPERATURE SENSOR
T3	THE OUTSIDE TEMPERATURE SENSOR
SW1	THE WATER LEVEL SWITCH
T	TRANSFORMER
TB1	TERMINAL BLOCK
K	AUXILIARY HEATER

	MODEL	CEILING FLOOR TYPE	DUCT TYPE
SW2	COOL NO T3	ON	ON
	COOL AND HEAT T3	ON	ON
	COOL AND HEAT NO T3	ON	ON

	MODEL	CEILING FLOOR TYPE	DUCT TYPE
SW1	DIGITAL	ON	ON
	Non-DIGITAL	ON	ON

Схема для наружных блоков (Модель LAC-18T)



Схема для наружных блоков (Модель LAC-24T)



Схема для наружных блоков (Модель LAC-36T)

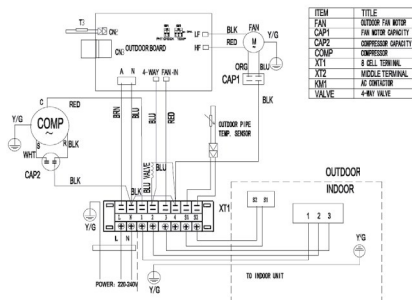

Схема для наружных блоков
(Модель LAC-48T)

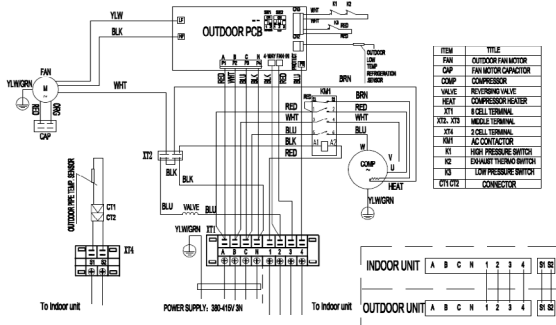
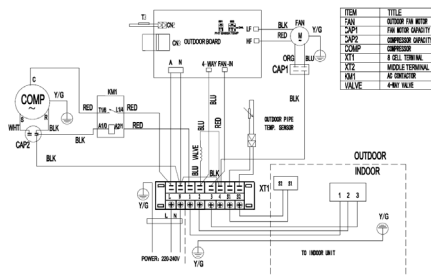

Схема для наружных блоков
(Модель LAC-60T)

Схема соединений

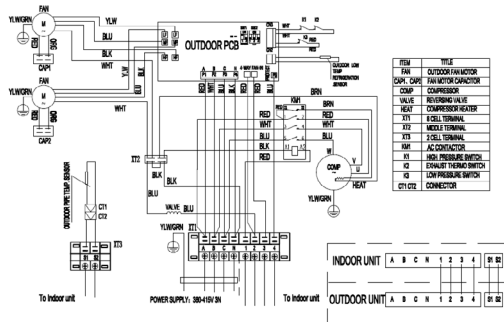
Модели LAC-18

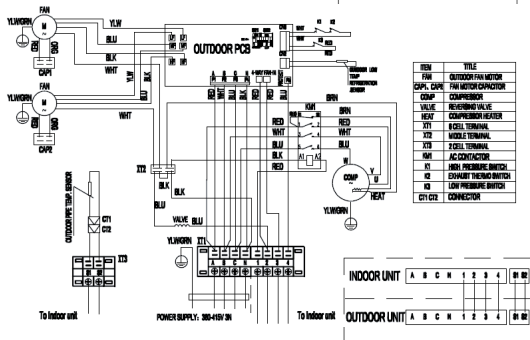
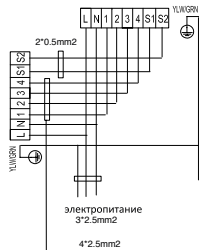

Модель LAC-24

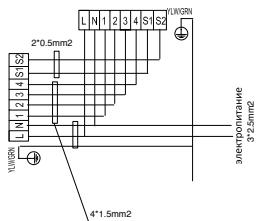

Модели LAC-36, LAC-48, LAC-60

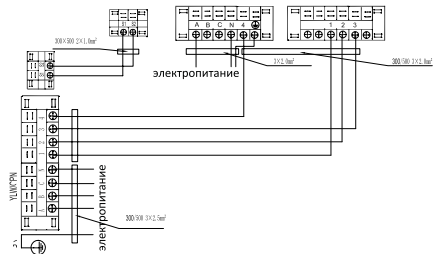

УХОД И ОБСЛУЖИВАНИЕ

Перед тем, как приступить к чистке, отключите кондиционер от электросети.

Чистка внутреннего блока и пульта дистанционного управления.

Чистку внутреннего блока и пульта ДУ выполняйте сухой мягкой тканью. Если внутренний блок слишком загрязнен, смочите ткань холодной водой. Запрещается чистить влажной тканью пульт ДУ.

Во избежание повреждения краски или деталей кондиционера не пользуйтесь для чистки щетками и не оставляйте их на поверхности внутреннего блока. Во избежание повреждения поверхности или деформации деталей кондиционера не пользуйтесь для чистки бензином, растворителями, чистящими порошками или другими химически активными веществами.

Перед длительным перерывом в работе кондиционера:

- Включите кондиционер на несколько часов в режиме вентиляции. Это позволит полностью просушить его внутренние полости
- Отключите кондиционер от электросети.
- Извлеките из пульта ДУ элементы питания.

Предпусковые проверки:

- Убедитесь, что воздушный фильтр установлен.
- Убедитесь, что воздухозаборная и воздуховыпускная решетки наружного блока не загорожены посторонними предметами.

Чистка воздушного фильтра:

Воздушный фильтр очищает воздух, поступающий в кондиционер, от пыли и посторонних частиц. При загрязнении фильтра производительность кондиционера резко снижается. При постоянной эксплуатации кондиционера

фильтр следует чистить каждые две недели. Если кондиционер установлен в помещении с запыленной атмосферой, то воздушный фильтр следует чистить чаще. Для извлечения фильтра откройте панель внутреннего блока.

- Извлеките воздушные фильтры. Очистите фильтр пылесосом или сполосните его в чистой воде. Если фильтр сильно загрязнен, почистите его мягкой щеткой и промойте в слабом моющем растворе, затем просушите в прохладном месте. При чистке фильтра пылесосом держите его загрязненной поверхностью вверх. При промывании фильтра в воде держите его загрязненной поверхностью вниз.

Не сушите фильтр на солнце или вблизи огня.

- Установите воздушный фильтр в исходное положение и закройте панель.

Уважаемые покупатели!



В случае возникновения вопросов или проблем, связанных с продукцией ТМ LORIoT и ее сервисным обслуживанием, просим вас обращаться к продавцу, к региональному представителю изготовителя в России или в региональный авторизованный сервисный центр ТМ LORIoT.

Мы сможем помочь вам квалифицированно и в кратчайшие сроки.

Так же информация по сервис-центрам находится на сайте: <http://www.loriot.ru>

Гарантийные обязательства

Дорогой покупатель!

ТМ LORIoT, в лице головного производства и его Российского представителя выражает вам огромную признательность за ваш выбор. Мы сделали все возможное, чтобы данное изделие удовлетворяло вашим запросам, приносило радость и уют в ваш дом, а качество соответствовало лучшим мировым образцам.

ТМ LORIoT устанавливает официальный срок службы на изделие - 10 лет, при условии соблюдения правил эксплуатации. Учитывая высокое качество, надежность и степень безопасности продукции ТМ LORIoT, фактический срок эксплуатации может значительно превышать официальный.

Во избежании недоразумений убедительно просим вас внимательно изучить Руководство по эксплуатации изделия и условия гарантийного обязательства, проверить правильность заполнения гарантийного талона. Гарантийный талон действителен только при наличии четко и правильно указанных: модели, даты покупки, четких печатей фирмы, продавца и подписи покупателя. Модель должна соответствовать указанной в гарантийном талоне. При нарушении этих условий, а так же в случае, когда данные, указанные в гарантийном талоне, изменены или стерты, талон признается недействительным.

Данным талоном TM LORIOT подтверждает принятие на себя обязательств по удовлетворению законных требований потребителей в случае обнаружения недостатков изделия. Однако TM LORIOT оставляет за собой право отказать в гарантийном сервисном обслуживании изделия в случае несоблюдения изложенных условий, указанных на оборотной стороне гарантийного талона.

Настоящие гарантийные обязательства выдаются изготовителем (TM LORIOT) в дополнение к конституционным, гражданским и иным правам потребителей и ни в коей мере их не ограничивают.

Условия Гарантийных обязательств.

Гарантийный талон TM LORIOT дает право на устранение доказанных заводских дефектов приобретенного изделия в течение гарантийного срока, покрывая полную стоимость запасных частей и работ по ремонту изделия.

Гарантийные обязательства распространяются на производственные дефекты, возникшие по вине изготовителя.

Транспортные расходы и услуги по демонтажу и установке изделия оплачиваются непосредственно потребителем. Гарантийный срок исчисляется со дня продажи изделия, который указан в гарантийном талоне и чеке покупки. При отсутствии в гарантийном талоне и/или чеке даты продажи гарантийный срок исчисляется с момента изготовления изделия.

Просим Вас хранить Гарантийный талон и чек на покупку в течение всего гарантийного срока. При покупке изделия требуйте проверку его комплектности и отсутствия механических повреждений, а так же полного правильного и четкого заполнения данного гарантийного талона в Вашем присутствии. Претензии по некомплектности и выявленным механическим повреждениям после продажи не принимаются. Для гарантийного ремонта предъявляйте Гарантийный талон вместе с чеком покупки с указанной датой покупки.

Вы можете воспользоваться услугами любых других квалифицированных специалистов, однако, в случае, если изделие вышло из строя вследствие неправильной установки и подключения, Вы теряете право на бесплатное гарантийное обслуживание.

В тексте и цифровых обозначениях данного руководства по эксплуатации могут быть допущены опечатки.

ПОИСК И УСТРАНЕНИЕ НЕИСПРАВНОСТЕЙ

В случае возникновения аварийных ситуаций обратитесь к способам устранения неисправностей, указанных в таблице 4.

В случае невозможности решения проблем указанными способами обратитесь в сервисный центр.

Таблица 4

Неполадка	Вероятная причина	Устранение причины
Прибор не работает	Отключение электропитания / вилка не включена в розетку	Подключите электропитание / вставьте вилку в розетку
	Повреждение вентилятора наружного или внутреннего блока	Заменить в специализированном сервисном центре
	Повреждение термомангнитного прерывателя цепи компрессора	Заменить в специализированном сервисном центре
	Поврежден предохранитель или плавкий предохранитель	Заменить в специализированном сервисном центре
	Повреждены контакты или вилка не включена в розетку	Заменить в специализированном сервисном центре или включить вилку в розетку
	Иногда работа останавливается для предохранения прибора	Обратиться в специализированный сервисный центр
	Напряжение в сети ниже или выше допустимого для прибора	Обеспечьте напряжение питания аппарата 220 В
	Активна функция включения таймера	Отключите таймер
	Поврежден щит электронного управления	Обратиться в специализированный сервисный центр
Неприятный запах	Загрязнен фильтр	Почистите фильтр
Из воздуховыпускного отверстия идет туман	Это происходит, если воздух в комнате становится очень холодным, например в режимах «Охлаждение» и «Сушение»	Увеличьте температуру

Неполадка	Вероятная причина	Устранение причины
Странный звук	Звук возникает из-за расширения и сжатия передней решетки от смены температур и не свидетельствует о наличии проблемы.	
Недостаточный поток теплого или холодного воздуха	Неподходящая настройка температуры	Настройте температуру
	Отверстия входа или выхода воздуха заслонены чем-либо	Устраните заслон
	Грязный воздушный фильтр	Почистите фильтр
	Вентилятор настроен на минимальную скорость	Увеличьте скорость вращения вентилятора
	Другие источники тепла в помещении	Устраните другие источники тепла
Нет хладагента	Обратиться в специализированный сервисный центр	
Прибор не работает	ПДУ находится на слишком большом расстоянии от внутреннего блока	Поднесите ПДУ ближе к устройству
	Батарейки ПДУ сели	Замените батарейки
	Между ПДУ и внутренним блоком находятся препятствия	Устраните препятствия
Дисплей выключен	Функция «LIGHT» (свет) активна	Отключите данную функцию (опция)
	Отключение электропитания	Включите электропитание

Немедленно выключите кондиционер и отсоедините шнур от сети , если

- Работающий прибор издает непонятные звуки
- Поврежден щит электронного управления
- Повреждены плавкие предохранители или выключатели
- В прибор попала вода или какие-либо предметы
- Кабели или розетка перегрелись
- От прибора исходит сильный запах

Сообщение об ошибках на дисплее

При возникновении ошибки, дисплей внутреннего блока показывает следующие коды ошибок, приведенные в таблице 5

Таблица 5

Код ошибки	Защита или ошибка
E1 мигает LED TIMER	Датчик температуры воздуха внутреннего блока неисправен
E2 мигает LED RUN	Датчик температуры испарителя внутреннего блока неисправен
E3 мигает LED PRE/DEF	Датчик температуры конденсатора внутреннего блока неисправен
E4 мигает PRE/FER+ALARM	Наружный блок неисправен (см. наружный блок)
E1 мигает LED TIMER	Переполнение ванночки для сбора конденсата
Ed мигает RUN + TIMER	Ошибка EEPROM

УТИЛИЗАЦИЯ, СРОК СЛУЖБЫ, ГАРАНТИЙНЫЙ СРОК

По окончании срока службы прибора следует провести его утилизацию в соответствии с нормами, правилами и способами, действующими в месте утилизации. Подробную информацию по утилизации прибора Вы можете получить у представителя местного органа власти, предоставив ему полную информацию о приборе. Изготовитель и уполномоченное им лицо не несет ответственности за исполнение

Покупателем требований законодательства по утилизации и способы утилизации прибора, выбранные Покупателем.

Срок службы прибора указан в гарантийном талоне.

Гарантийный срок на прибор, условия гарантии и гарантийного срока указаны в гарантийном талоне.

Гарантийный талон является неотъемлемой частью товаросопроводительной документации, входящей в комплект поставки данного прибора.

При отсутствии гарантийного талона в комплекте поставки, требуйте его у Продавца. Гарантийный талон, предоставляемый Продавцом должен соответствовать установленной Изготовителем форме.

Изготовитель и уполномоченное лицо изготовителя снимают с себя любую ответственность за возможный вред, прямо или косвенно нанесенный данным прибором людям, животным, имуществу в случае, если это произошло в результате несоблюдения правил и условий эксплуатации, установки прибора, умышленных или неосторожных действий потребителя и\или третьих лиц, а также в случае ситуаций, вызванных природными и\или антропогенными форс-мажорными явлениями.

ТРАНСПОРТИРОВКА И ХРАНЕНИЕ

1. При транспортировании должны быть исключены любые возможные удары и перемещения упаковки внутри транспортного средства.
2. При транспортировке и хранении должны строго соблюдаться требования манипуляционных знаков на упаковке прибора.

Температурные требования*	Транспортировка и хранение	От -30° до +50°
Требования к влажности*		От 15% до 85% (нет конденсата)

Мы изучаем новые технологии и постоянно улучшаем качество нашей продукции. Технические характеристики, конструкция и комплектация могут быть изменены без предварительного уведомления.

Продукция должна храниться в сухих, проветриваемых складских помещениях при температуре не ниже -30°C.

ИНФОРМАЦИЯ О СЕРТИФИКАЦИИ

Изделие соответствует директиве ЕЕС 89/336, касающейся электромагнитного оборудования
Гарантируется безотказная работа изделия в соответствии со сроками, указанными в гарантийных обязательствах стр 50.
Обязательно ознакомьтесь с условиями гарантии и требуйте от продавца правильного и четкого заполнения гарантийного талона.
При отсутствии копии документа соответствия в комплекте поставки, спрашивайте копию у продавца.

Изготовитель*: TCL Air Conditioner(Zhongshan) Co., Ltd , China / Произведено в Китае

Импортер*: (уполномоченное изготовителем лицо) ООО "К-Трейд", РФ, 129226, город Москва, проспект Мира, д. 131, офис 3., тел.\факс. +7 (499) 281-62-00

Серийный номер изделия: указан в составе кода на этикетке с маркировкой «ID LINE», расположенной на изделии и\или упаковке изделия. Также может быть указан на той же этикетке отдельно как «Серийный номер» и\или «Serial number»
Сервисные центры Изготовителя: указаны в гарантийном талоне; при отсутствии в гарантийном талоне списка сервисных центров считать таковыми уполномоченное изготовителем лицо, а также сервисные центры, заявленные на сайте Изготовителя - www.logiot.ru.

* Данные могут быть изменены в связи со сменой изготовителя, продавца, уполномоченного лица, производственного филиала, импортера в РФ и\или страны ЕТС. Актуальная информация указывается на дополнительной наклейке, размещенной на упаковке изделия.

НОРМАТИВНЫЕ ДОКУМЕНТЫ

Товар (прибор, изделие) соответствует требованиям:

ТР ТС 004/2011 «О безопасности низковольтного оборудования», утвержден Решением Комиссии Таможенного союза №768 от 16 августа 2011 года.

ТР ТС 020/2011 «Электромагнитная совместимость технических средств», утвержден Решением Комиссии Таможенного союза №879 от 9 декабря 2011 года.

Информацию о сертификате соответствия спрашивайте у продавца.



ГАРАНТИЙНЫЙ ТАЛОН

Гарантийные обязательства TM LORIQOT, предоставляемые сервисными центрами изготовителя, распространяются только на изделия, предназначенные TM LORIQOT для поставок и реализации на территории России, приобретенные на этой же территории и прошедшие сертификацию на соответствие ГОСТам и стандартам страны, где предоставляется гарантийное обслуживание. Изготовитель несет гарантийные обязательства в течение 36 месяцев с даты первоначальной покупки (при отсутствии нарушений настоящих Условий) на всю продукцию TM LORIQOT.

Заполнить при продаже в присутствии покупателя

Изделие : ЭЛЕКТРИЧЕСКИЙ НАСТЕННЫЙ КОНДИЦИОНЕР ВОЗДУХА
(сплит-система, в комплекте из двух блоков) -----
 Модель : -----
 Серийные номер : -----
 Дата продажи : «-----» 20----- года

«Проверил и продал» -----

Адрес продавца -----

Телефон продавца -----

печать
продавца



 *Исправленное изделие в полном комплекте с руководством по эксплуатации получило
 * С условиями Гарантии ознакомлен и согласен»

 Ф.И.О. и подпись

 для сервисных центров

3

с/н -----
 модель -----
 дата продажи -----

----- 20-----

ОТРЫВНОЙ ТАЛОН

2

с/н -----
 модель -----
 дата продажи -----

----- 20-----

ОТРЫВНОЙ ТАЛОН

1

с/н -----
 модель -----
 дата продажи -----

----- 20-----

ОТРЫВНОЙ ТАЛОН

Досрочное прекращение гарантийного обслуживания

Все условия гарантии регулируются Закономательством страны предоставления и Законом о защите прав потребителей, в частности, отказ в бесплатном гарантийном обслуживании может быть вызван:

- Нарушением при оформлении гарантийного талона при продаже изделия;
- Отсутствием товарного или кассового чека о продаже изделия;
- Наличием следов механических повреждений, возникших после передачи изделия потребителю;
- Наличием повреждений, вызванных несоответствием стандартам параметров питающих сетей и других подобных внешних факторов, а также вызванных использованием нестандартных и/или некачественных принадлежностей, запчастей, элементов и т.д.;
- Нарушением инструкции/руководства по эксплуатации данного изделия;
- Наличием следов несанкционированного вскрытия и/или ремонта изделия (за исключением случаев, предусмотренных руководством по эксплуатации).

Гарантийные обязательства не распространяются на перечисленные ниже принадлежности, изделия, если их замена не связана с разборкой самого изделия:

- на электрические кабели питания, штепсельные вилки;
 - монтажные приспособления, инструмент и документацию прилагаемую к изделию.
- Изготовитель не несет гарантийных обязательств за изделие в следующих случаях:

- если изделие, предназначенное для бытовых (бытовых семейных) нужд, использовалось для осуществления предпринимательской деятельности, а также в иных целях, не соответствующих его прямому назначению;
- если на изделии отсутствует маркировочная табличка изготовителя;
- если на изделии имеются следы несанкционированного вскрытия и попыток неавторизованного ремонта;
- если дефект вызван изменением конструкции или электрической схемы изделия, не предусмотренными изготовителем;
- если обнаружены повреждения, вызванные попаданием внутрь изделия посторонних предметов, веществ, жидкостей, насекомых; большого количества пыли;
- если дефект вызван действием непреодолимых сил, несчастными случаями, умышленными или неосторожными действиями потребителя или третьих лиц.

Дата изготовления данной серии:

месяц, 01
год 2018

для сервисных центров

1

ОТРЫВНОЙ ТАЛОН

С/Н

модель

дата продажи

20

2

ОТРЫВНОЙ ТАЛОН

С/Н

модель

дата продажи

20

3

ОТРЫВНОЙ ТАЛОН

С/Н

модель

дата продажи

20

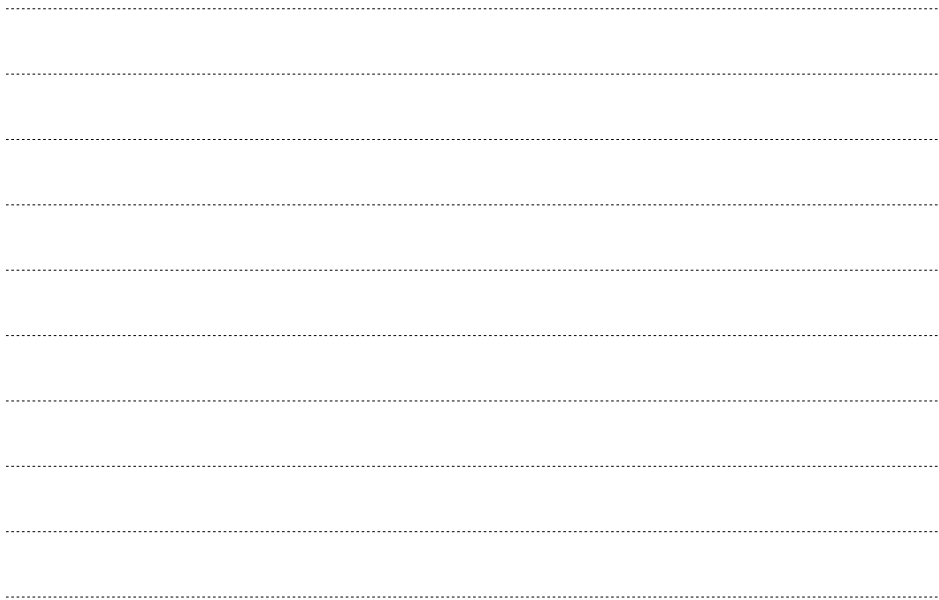



Perfect comfort for life

EAC

<http://www.loriot.ru>