

BOMANN®

KLIMAGERÄT CL 6049 CB

Airco toestel • Climatiseur • Unidad de aire acondicionado
Unità aria condizionata • Air Conditioning Unit • Klimatyzator
Légkondicionáló • Напольный кондиционер • تكييف هواء



Bedienungsanleitung / Garantie

Gebruiksaanwijzing • Mode d'emploi • Manual de instrucciones
Istruzioni per l'uso • Instruction Manual • Instrukcja obsługi / Gwarancja
Használati utasítás • Руководство по эксплуатации • دليل التعليمات

CE

Bedienungsanleitung.....	Seite 5	DEUTSCH
Gebruiksaanwijzing.....	Seite 12	NEDERLANDS
Mode d'emploi	Seite 19	FRANÇAIS
Manual de instrucciones	Seite 26	ESPAÑOL
Istruzioni per l'uso.....	Seite 33	ITALIANO
Instruction Manual.....	Seite 40	ENGLISH
Instrukcja obsługi.....	Seite 46	JĘZYK POLSKI
Használati utasítás	Seite 53	MAGYARUL
Руководство по эксплуатации	Seite 59	РУССКИЙ
صفحة 71.....	دليل التعليمات.....	العربية

Übersicht der Bedienelemente

Overzicht van de bedieningselementen • Liste des différents éléments de commande
Indicación de los elementos de manejo • Elementi di comando • Overview of the Components
Przegląd elementów obsługi • A kezelőelemek áttekintése
Обзор деталей прибора • نظرة عامة على المكونات

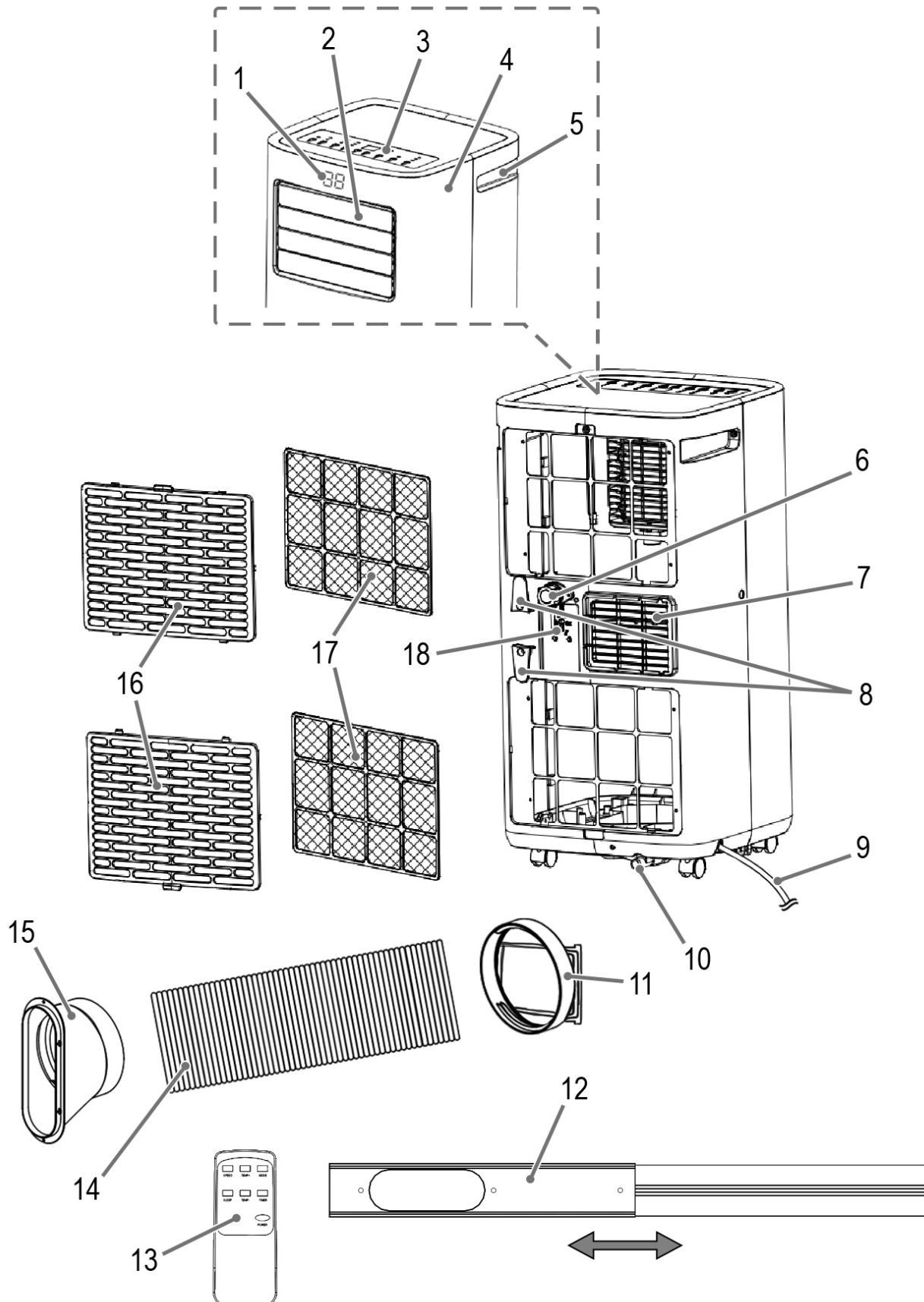

Übersicht der Tasten, Symbole und Kontrollleuchten

Overzicht van de toetsen, pictogrammen en indicatielampjes • Description des boutons, des icônes et des voyants indicateurs
 Resumen de botones, iconos y testigos • Panoramica dei tasti, icone e indicatori luminosi
 Overview of Buttons, Icons and Indicator Lights • Rozmieszczenie przycisków, piktogramów i kontroltek
 Gombok, ikonok és jelzőfények áttekintése • Обзор кнопок, иконок и индикаторных ламп • نظرة عامة على الأزرار والرموز وأضواء المؤشر

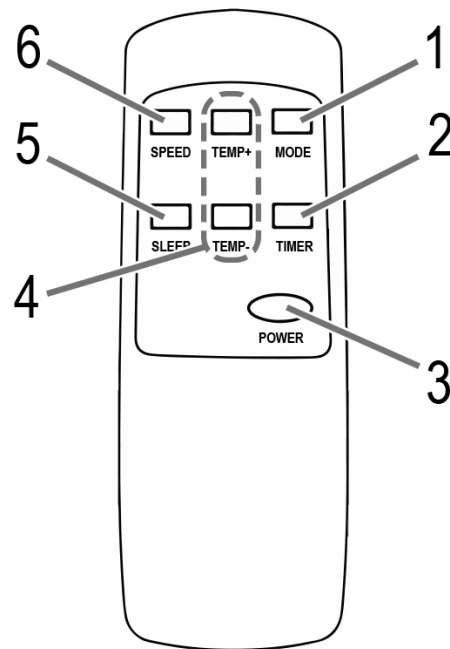
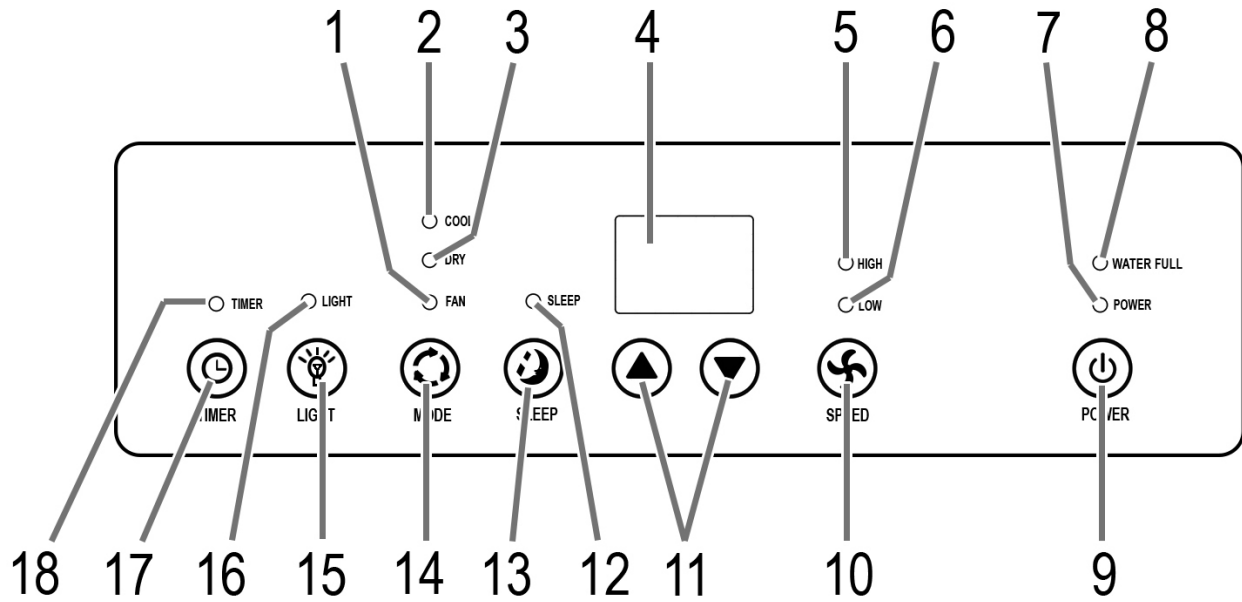

Bedienungsanleitung

Vielen Dank, dass Sie sich für unser Produkt entschieden haben. Wir wünschen Ihnen viel Freude mit dem Gerät.

Symbole in dieser Bedienungsanleitung

Wichtige Hinweise für Ihre Sicherheit sind besonders gekennzeichnet. Beachten Sie diese Hinweise unbedingt, um Unfälle und Schäden am Gerät zu vermeiden:

WARNUNG:

Warnt vor Gefahren für Ihre Gesundheit und zeigt mögliche Verletzungsrisiken auf.

ACHTUNG:

Weist auf mögliche Gefährdungen für das Gerät oder andere Gegenstände hin.

HINWEIS:

Hebt Tipps und Informationen für Sie hervor.

Inhalt

Übersicht der Bedienelemente	3
Übersicht der Tasten, Symbole und Kontrollleuchten	4
Allgemeine Hinweise	5
Spezielle Sicherheitshinweise für dieses Gerät	5
Umgang mit Batterien	7
Auspacken des Gerätes	7
Lieferumfang	7
Übersicht der Bedienelemente	7
Übersicht der Tasten, Symbole und Kontrollleuchten	7
Bedienfeld	7
Fernbedienung	7
Anwendungshinweise	7
Inbetriebnahme	7
Standort.....	7
Montage des Abluftschlauches.....	8
Batterien in die Fernbedienung einsetzen	8
Netzkabel	8
Elektrischer Anschluss	8
Kompressor Schutzvorrichtung.....	8
Benutzung des Gerätes	8
Ein-/Ausschalten	8
Einstellen des Luftauslasses	8
Betriebsarten.....	8
Einstellen des Ventilators	8
Einstellen der Temperatur	9
„Schlafmodus“	9
Timer (Zeitschaltuhr)	9
Taste LIGHT 	9
Entleeren des Wasserbehälters.....	9
Betrieb beenden	9
Aufwickelvorrichtung für Netzkabel.....	9
Reinigung	9
Filter.....	9
Gehäuse.....	10
Saison-Reinigung und Aufbewahrung	10
Störungsbehebung	10
Technische Daten	10
Hinweis zur Richtlinienkonformität	10
Garantie	11
Garantiebedingungen	11
Garantieabwicklung	11
Entsorgung	11
Batterieentsorgung.....	11
Bedeutung des Symbols „Mülltonne“.....	11

Allgemeine Hinweise

Lesen Sie vor Inbetriebnahme dieses Gerätes die Bedienungsanleitung sehr sorgfältig durch und bewahren Sie diese inkl. Garantieschein, Kassenbon und nach Möglichkeit den Karton mit Innenverpackung gut auf. Falls Sie das Gerät an Dritte weitergeben, geben Sie auch die Bedienungsanleitung mit.

- Benutzen Sie das Gerät ausschließlich für den privaten und den dafür vorgesehenen Zweck. Dieses Gerät ist nicht für den gewerblichen Gebrauch bestimmt.
- Benutzen Sie das Gerät nicht im Freien. Halten Sie es vor Hitze, direkter Sonneneinstrahlung, Feuchtigkeit (auf keinen Fall in Flüssigkeiten tauchen) und scharfen Kanten fern. Benutzen Sie das Gerät nicht mit feuchten Händen. Bei feucht oder nass gewordenem Gerät sofort den Netzstecker ziehen.
- Schalten Sie das Gerät aus und ziehen Sie immer den Netzstecker aus der Steckdose (ziehen Sie am Netzstecker, nicht am Kabel), wenn Sie das Gerät nicht benutzen, Zubehörteile anbringen, zur Reinigung oder bei Störung.
- Das Gerät und das Netzkabel müssen regelmäßig auf Zeichen von Beschädigungen untersucht werden. Wird eine Beschädigung festgestellt, darf das Gerät nicht mehr benutzt werden.
- Verwenden Sie nur Original-Zubehör.
- Zur Sicherheit Ihrer Kinder lassen Sie keine Verpackungsteile (Plastikbeutel, Karton, Styropor, etc.) erreichbar liegen.

WARNUNG:

Lassen Sie kleine Kinder nicht mit Folie spielen. **Es besteht Erstickungsgefahr!**

Spezielle Sicherheitshinweise für dieses Gerät

Auf dem Produkt finden Sie Symbole mit Warn- oder Informationscharakter:



Anweisungen lesen!



WARNUNG: Brandgefahr!

Das Gerät enthält ein brennbares Kältemittel!

- Keine Gegenstände, außer den vom Hersteller erlaubten, zur Beschleunigung des Abtauprozesses verwenden.
- Das Gerät sollte nur in Räumen ohne dauernde Zündquellen (z. B. offene Flammen, ein eingeschaltetes Gasgerät oder einen Elektroheizer) aufbewahrt werden.
- Das Gerät nicht anbohren oder anbrennen.
- Denken Sie daran, dass Kältemittel geruchslos sind.
- Das Gerät darf nur in Räumen betrieben werden, die größer als 10 m² sind.



Die Service-Anleitung ist unter der folgenden Internetadresse verfügbar:
www.sli24.de

Im Bereich „Downloads“ geben Sie bitte die Modell-Bezeichnung CL 6049 CB ein.

- Jede Person, die an dem Kältemittelkreislauf arbeitet, muss einen Befähigungsnachweis von einer Industrie-akkreditierten Stelle, die ihre Kompetenz im sicheren Umgang mit Kältemitteln anhand eines in der Industrie bekannten Verfahrens nachweist, vorweisen können.
- Servicearbeiten sollten nur gemäß den Herstellervorgaben durchgeführt werden. Ist für die Wartungs- und Reparaturarbeiten die Unterstützung von weiteren Personen erforderlich, sollte die im Umgang mit brennbaren Kältemitteln geschulte Person die Arbeiten ständig überwachen.



WARNUNG:

- Benutzen und lagern Sie das Gerät nicht an folgenden Orten:
 - In der Nähe einer Feuerquelle.
 - Einem Bereich, in dem Wasser oder Öl spritzen kann.
 - Einem Bereich, der direktem Sonnenlicht ausgesetzt ist.
 - Im Badezimmer, in der Waschküche oder an einem Swimmingpool.
- Das Gerät muss in einem Raum mit einer Grundfläche größer als 10 m² aufgestellt, betrieben und gelagert werden.



ACHTUNG: Überhitzungsgefahr!

- Halten Sie die Lüftungsschlitze frei!
- Decken Sie das Gerät nicht ab!
- R290 ist ein Kältemittel, das den europäischen Umwelttrichtlinien entspricht.
- Beschädigen Sie nicht den Kältemittelkreislauf.
- Das Gerät ist nur für den Gebrauch in geschlossenen Räumen bestimmt.
- Das Gerät muss so gelagert werden, dass es nicht beschädigt werden kann.
- Beachten Sie die nationalen Anschlussvorschriften.
- Ziehen Sie bei merkwürdigen Geräuschen, Gerüchen und/oder bei Rauchentwicklung den Netzstecker aus der Steckdose.
- Benutzen oder bewegen Sie das Gerät nur in aufrechter Position.

- Im Betrieb ist das Gerät so aufzustellen, dass der Abstand zu Wänden oder anderen Gegenständen mindestens 50 cm beträgt, um eine ausreichende Luftzirkulation zu gewährleisten.
- Verwenden Sie das Gerät niemals ohne den Filter.
- Lassen Sie das Gerät nicht über Stunden unbeaufsichtigt. Verlassen Sie während des Betriebs nicht das Haus.
- Dieses Gerät wurde konstruiert, um Wohnräume zu klimatisieren. Es darf nicht für andere Zwecke eingesetzt werden.
- Das Gerät unter keinen Umständen in Räumen nutzen, wo sich Gas, Benzin, Öl oder andere leicht brennbare Flüssigkeiten befinden. Verwenden Sie in dem Raum keine Sprühmittel wie Farbe, Pestizide oder andere entflammbare Materialien.
- Stecken Sie keine Gegenstände in Öffnungen des Gerätes.
- Setzen Sie das Gerät keinem Tropf- oder Spritzwasser aus und stellen Sie keine mit Flüssigkeiten gefüllten Gefäße, wie z. B. Blumenvasen auf das Gerät.
- Bewegen Sie das Gerät nicht, wenn die Netzanschlussleitung mit der Steckdose verbunden ist.
- Schalten Sie das Gerät immer erst mit der Taste **POWER**  aus, bevor Sie den Netzstecker ziehen.
- Ist der Betrieb unterbrochen, warten Sie ca. 3 Minuten, bevor Sie das Gerät erneut einschalten, damit sich der Druck im Kältekreislauf entspannen kann.
- Reparieren Sie das Gerät nicht selbst, sondern suchen Sie einen autorisierten Fachmann auf. Wenn die Netzanschlussleistung dieses Gerät beschädigt wird, muss sie durch den Hersteller oder seinen Kundendienst oder eine ähnlich qualifizierte Person ersetzt werden, um Gefährdungen zu vermeiden.
- Verhindern Sie, dass kleine Kinder das Gerät berühren.
- Dieses Gerät kann von Kindern ab 8 Jahren und darüber sowie von Personen mit verringerten physischen, sensorischen oder mentalen Fähigkeiten oder Mangel an Erfahrung und Wissen benutzt werden, wenn sie beaufsichtigt oder bezüglich des sicheren Gebrauchs des Gerätes unterwiesen wurden und die daraus resultierenden Gefahren verstehen.
- Kinder dürfen nicht mit dem Gerät spielen.
- Reinigung und Benutzer-Wartung dürfen nicht von Kindern ohne Beaufsichtigung durchgeführt werden.
- Beachten Sie die Anweisungen im Kapitel „Reinigung“.
- Angaben zum Typ und zu den technischen Daten der Sicherung: T, 250 V AC, 3,15 A

Umgang mit Batterien

⚠️ WARNUNG:

- Setzen Sie Batterien keiner hohen Wärme, wie z. B. Sonnenschein, Feuer oder ähnlichem aus. Es besteht **Explosionsgefahr!**
- Halten Sie Batterien von Kindern fern. Sie sind kein Spielzeug.
- Öffnen Sie Batterien nicht gewaltsam.
- Vermeiden Sie den Kontakt zu metallischen Gegenständen (Ringe, Nägel, Schrauben usw.). Es besteht **Kurzschlussgefahr!**
- Durch einen Kurzschluss können sich Batterien stark erhitzen oder evtl. sogar entzünden. Verbrennungen können die Folge sein.
- Zu Ihrer Sicherheit sollten die Batteriepole beim Transport mit Klebestreifen überdeckt werden.
- Falls eine Batterie ausläuft, die Flüssigkeit nicht in die Augen oder Schleimhäute reiben. Bei Berührung die Hände waschen, die Augen mit klarem Wasser spülen. Bei anhaltenden Beschwerden einen Arzt aufsuchen.
- Nicht wiederaufladbare Batterien dürfen nicht aufgeladen werden.
- Beachten Sie die Polarität beim Einlegen der Batterie(n).

⚠️ ACHTUNG:

- Wird die Fernbedienung längere Zeit nicht benutzt, entnehmen Sie die Batterien, um ein „Auslaufen“ von Batteriesäure zu vermeiden.
- Ungleiche Batterietypen oder neue und gebrauchte Batterien dürfen nicht zusammen verwendet werden.
- Batterien gehören nicht in den Hausmüll. Geben Sie verbrauchte Batterien bei zuständigen Sammelstellen oder beim Händler ab.

Auspacken des Gerätes

1. Nehmen Sie das Gerät aus seiner Verpackung.
2. Entfernen Sie sämtliches Verpackungsmaterial, wie Folien, Füllmaterial, Kabelhalter und Kartonverpackung.
3. Prüfen Sie den Lieferumfang auf Vollständigkeit.

Lieferumfang









- 1 Klimagerät
- 1 Fernbedienung
- 2 Batterien
- 1 Flexibler Abluftschlauch
- 1 Adapter für den Abluftschlauch (Anschluss am Gerät)
- 1 Fensterabluft-Kit, 2-teilig
- 1 Adapter für das Fensterabluft-Kit
- 1 Wasserschlauch
- 2 Stopfen (Ersatz)

Übersicht der Bedienelemente

- 1 Display an der Front
- 2 Luftauslass (Schwenk-Klappe)
- 3 Bedienfeld mit Display
- 4 Gehäuse
- 5 Griff
- 6 Wasserabfluss
- 7 Anschluss für den Abluftschlauch
- 8 Aufwickelvorrichtung für Netzkabel
- 9 Netzkabel
- 10 Wasserabfluss
- 11 Adapter für den Abluftschlauch
- 12 Fensterabluft-Kit, 2-teilig
- 13 Fernbedienung
- 14 Flexibler Abluftschlauch
- 15 Adapter für das Fensterabluft-Kit
- 16 Gitter am Lufteinlass
- 17 Filtereinsatz
- 18 Halterung für Netzstecker

Übersicht der Tasten, Symbole und Kontrollleuchten

Bedienfeld

- 1 Kontrollleuchte FAN (Gebläse)
- 2 Kontrollleuchte COOL (Kühlen)
- 3 Kontrollleuchte DRY (Entfeuchten)
- 4 Display
- 5 Kontrollleuchte HIGH (hohe Geschwindigkeit des Ventilators)
- 6 Kontrollleuchte LOW (niedrige Geschwindigkeit des Ventilators)
- 7 Kontrollleuchte POWER
- 8 Kontrollleuchte WATER FULL (Wasserbehälter ist voll)
- 9 Taste POWER  (Gerät ein-/ ausschalten)
- 10 Taste SPEED  (Geschwindigkeit des Ventilators einstellen)
- 11 Tasten  und  (Temperatur oder Stunden einstellen)
- 12 Kontrollleuchte SLEEP (Schlafmodus)
- 13 Taste SLEEP  („Schlafmodus“ einstellen)
- 14 Taste MODE  (Betriebsart einstellen)
- 15 Taste LIGHT  (Hinzu- oder Abschalten des Displays an der Gerätefront)
- 16 Kontrollleuchte LIGHT (Display an der Gerätefront)
- 17 Taste TIMER  (Zeitschaltuhr einstellen)
- 18 Kontrollleuchte TIMER (Timer-Betrieb ist aktiviert)

Fernbedienung

- 1 Taste MODE (Betriebsart einstellen)
- 2 Taste TIMER (Zeitschaltuhr einstellen)
- 3 Taste POWER (Gerät ein-/ ausschalten)
- 4 Tasten TEMP+ TEMP- (Temperatur oder Stunden einstellen)
- 5 Taste SLEEP („Schlafmodus“ einstellen)
- 6 Taste SPEED (Geschwindigkeit des Ventilators einstellen)

Anwendungshinweise

⚠️ ACHTUNG: Wichtig bei der Erstinbetriebnahme oder nach einem Transport!

Bevor das Gerät in Betrieb genommen wird, muss es mindestens für 3 Stunden in aufrechter Position stehen, damit sich das Kältemittel absenken kann. Andernfalls wird der Kompressor beschädigt.

⚠️ ACHTUNG:

- Wenn Sie den Betrieb mit der Taste **POWER**  unterbrechen, warten Sie mindestens 3 Minuten, bevor Sie das Gerät erneut einschalten.
- Möchten Sie das Gerät an einen anderen Ort transportieren, entleeren Sie zuvor den Wasserbehälter!
- Das Gerät arbeitet am effektivsten bei einer Raumgröße bis zu 70 m³.
- Der flexible Abluftschlauch und der Adapter sind speziell für dieses Gerät angefertigt. Ersetzen Sie den Schlauch nicht durch einen anderen, um Störungen zu vermeiden.
- Der Abluftschlauch kann bis auf 150 cm ausgedehnt werden. Verwenden Sie keine Verlängerung.
- Die Luft muss frei strömen können. Achten Sie darauf, dass der Abluftschlauch nicht geknickt oder verbogen wird. Jede Blockade kann zur Überhitzung des Gerätes führen.
- Schließen Sie Fenster und Türen, damit keine Außenluft in den Raum eindringen kann. Das Gerät arbeitet dadurch effektiver.

Inbetriebnahme

Standort

- Platzieren Sie das Gerät so, dass ein Abstand zu Wänden oder anderen Gegenständen von mindestens 50 cm eingehalten wird.
- Die Fläche muss eben und trocken sein.

Montage des Abluftschlauches

i HINWEIS:

Bei Schiebefenstern oder Außenrollläden können Sie das im Lieferumfang beiliegende Fensterabluft-Kit vertikal oder horizontal benutzen. Die Länge der Dichtungsplatte ist individuell einstellbar.

1. Verbinden Sie den Adapter mit dem Abluftschlauch. Setzen Sie den Abluftschlauch so an, dass die erste Rippe des Schlauches in der Schiene liegt. Drehen Sie den Adapter im Uhrzeigersinn fest.
2. Verbinden Sie den Adapter mit dem Anschluss auf der Rückseite des Geräts. Schieben Sie dazu den Adapter von rechts in die Führungen, bis zum Anschlag.
3. Ziehen Sie den Schlauch auf die benötigte Länge aus.
4. Drehen Sie den Adapter für das Fensterabluft-Kit auf das Ende des Abluftschlauches.
5. Wenn das Fenster über **kein Außenrollo** verfügt und auch **kein Schiebefenster** ist, gehen Sie wie folgt vor:
 - a) Klemmen Sie das freie Schlauchende in ein Fenster.
 - b) Schließen Sie das Fenster so weit wie möglich.
5. Wenn das Fenster über **ein Außenrollo** verfügt und **oder ein Schiebefenster** ist, gehen Sie wie folgt vor:
 - a) Das Fensterabluft-Kit wird mit der glatten Seite nach innen montiert.

i HINWEIS:

Bei der Montage mit einem Außenrollo, befestigen Sie den Adapter so in an das Fensterabluft-Kit, dass der bauchige Teil nach unten zeigt.

- b) Stecken Sie den Adapter in die Abluftöffnung und schieben ihn dann zur Außenseite. Fixieren Sie ihn mit der beiliegenden Blechschraube am Fensterabluft-Kit.
- c) Stecken Sie das Halblech durch das Loch auf der gegenüberliegenden Seite von der Abluftöffnung. Schieben Sie jetzt die innere Schiene so über das Halblech, dass dieses in der Rille liegt. Dies dient dazu die benötigte Breite des Fensterabluft-Kits zu fixieren. Legen Sie die Unterlegscheibe auf und schrauben Sie die Flügelmutter handfest.
- d) Montieren Sie das Fensterabluft-Kit ins Fenster, indem Sie das Außenrollo schließen.

Batterien in die Fernbedienung einsetzen

1. Öffnen Sie den Batteriefachdeckel auf der Rückseite der Fernbedienung.
2. Legen Sie 2 Batterien des Typs R03 „AAA“ 1,5V ein. Achten Sie auf die richtige Polarität (siehe Batteriefachboden)!
3. Schließen Sie den Batteriefachdeckel.

Netzkabel

Wickeln Sie das Netzkabel von der Aufwickelvorrichtung ab.

Elektrischer Anschluss

1. Prüfen Sie, ob die Netzspannung, die Sie benutzen wollen, mit der des Gerätes übereinstimmt. Die Angaben hierzu finden Sie auf dem Typenschild des Gerätes.
2. Schließen Sie das Gerät an eine vorschriftsmäßig installierte Schutzkontakt-Steckdose an. Ein Signalton bestätigt Ihnen die Betriebsbereitschaft. Das Gerät befindet sich im Standby. Das Display zeigt die aktuelle Raumtemperatur.

Kompressor Schutzvorrichtung



Wird der Betrieb unterbrochen, aktiviert sich die Schutzvorrichtung für den Kompressor. Diese verhindert den Betrieb des Kompressors für ca. 3 Minuten, damit sich der Druck im Kältekreislauf entspannen kann. Dies ist **kein** Defekt vom Gerät. Warten Sie daher mindestens 3 Minuten, bevor Sie das Gerät erneut einschalten.

Benutzung des Gerätes

Sie können das Gerät sowohl am Gerät als auch mit der Fernbedienung bedienen. Gleichlautende Tasten bewirken die selbe Funktion.

Nachfolgend werden Ihnen die Tasten am Bedienfeld erklärt. Die Kontrollleuchten zeigen Ihre getroffene Auswahl an.

Ein-/Ausschalten

- Drücken Sie die Taste **POWER** , um das Gerät einzuschalten. Das Gerät ist voreingestellt auf die Betriebsart „COOL (Kühlen)“ und die Temperatur 22 °C. Haben Sie den Betrieb nur unterbrochen, ohne den Netzstecker zu ziehen, bleiben die zuvor eingestellte Betriebsart und Temperatur gespeichert. Die Kontrollleuchten zeigen diese Einstellung an.
- Drücken Sie die Taste **POWER** , um das Gerät wieder auszuschalten.

Einstellen des Luftauslasses

Mittels der horizontalen und vertikalen Schwenk-Klappen können Sie die Richtung des Luftstroms einstellen.

- Um die Luft nach oben/unten zu leiten, ändern Sie die Position der vorderen, horizontalen Schwenk-Klappen.
- Mit den hinteren Schwenk-Klappen leiten Sie die Luft nach rechts/links. Die Einstellung der vertikalen Schwenk-Klappen können Sie ändern, wenn die horizontalen hochgeklappt sind. Rechts unter der letzten horizontalen Schwenk-Klappe befindet sich dafür ein Hebel.

Betriebsarten

Mit der Taste **MODE**  wählen Sie zwischen folgenden Betriebsarten:

- Kühlen (COOL)
- Entfeuchten (DRY)
- Gebläse (FAN)

Betriebsart „Kühlen“ COOL

In dieser Betriebsart können Sie die Geschwindigkeit des Ventilators und die Temperatur nach Ihren Wünschen einstellen.

i HINWEIS:

Für einen Betrieb mit Kompressor, muss die eingestellte Temperatur niedriger sein, als die aktuelle Raumtemperatur.

Betriebsart „Gebläse“ FAN

In dieser Betriebsart können Sie nur die Geschwindigkeit des Ventilators einstellen. Im Display wird **FR** angezeigt.

Betriebsart „Entfeuchten“ DRY

In dieser Betriebsart sind keine weiteren Einstellungen möglich. Im Display wird **dh** angezeigt.



- Die Geschwindigkeit des Ventilators ist auf die niedrigste Stufe LOW voreingestellt.
- Der Raum wird gekühlt. Der Luft wird die Feuchtigkeit entzogen.
- Für einen längeren Betrieb in der Betriebsart „Entfeuchten“ empfehlen wir, den mitgelieferten Wasserschlauch am oberen Wasserabfluss permanent anzuschließen. Ziehen Sie zuvor den oberen Stopfen ab. Legen Sie das Ende des Wasserschlauches in ein größeres Gefäß (z. B. einen Eimer).

Einstellen des Ventilators



In den Betriebsarten „COOL (Kühlen)“ und „FAN (Gebläse)“ haben Sie die Möglichkeit, die Geschwindigkeit des Ventilators in 2 Stufen einzustellen. Drücken Sie dazu die Taste **SPEED** .

- LOW (niedrig)
- HIGH (hoch)

Einstellen der Temperatur

- Mit den Tasten  oder  regeln Sie die Temperatur in der Betriebsart „COOL (Kühlen)“.
- Sie können eine Temperatur zwischen 16 °C (61 °F) und 31 °C (88 °F) wählen. Ab Werk wird die Temperatur in °Celsius angezeigt.

HINWEIS:

Die Umschaltung zwischen °Celsius und °Fahrenheit können Sie nur am Gerät vornehmen. Drücken Sie dafür die Tasten  und  gleichzeitig. Durch Ziehen des Netzsteckers wird die Werkseinstellung wieder hergestellt.



„Schlafmodus“

- Wenn das Gerät eingeschaltet ist und sich in der Betriebsart „COOL (Kühlen)“ befindet, drücken Sie die Taste **SLEEP** .
- Die Geschwindigkeit des Ventilators ist auf die niedrigste Stufe LOW voreingestellt. Dies kann nicht verändert werden.
- Nach einer Stunde Laufzeit im „Schlafmodus“ wird die eingestellte Temperatur automatisch um 1 °C erhöht, und eine Stunde später ein weiteres Mal. So wird ein komfortables Raumklima erreicht.





Timer (Zeitschaltuhr)

Mit der Timerfunktion haben Sie die Möglichkeit, die Ein- oder die Ausschaltzeit des Gerätes zu bestimmen. Sie können zwischen 1 und 24 Stunden wählen.

HINWEIS:

- Möchten Sie den eingestellten Timer-Betrieb deaktivieren, drücken Sie zweimal die Taste **TIMER** . Die Kontrollleuchte **TIMER** erlischt.
- Sie können die Timer-Funktion auch jeder Zeit abbrechen, indem Sie das Gerät mit der Taste **POWER**  ein- bzw. ausschalten.





Automatisches Einschalten mit der Timer-Funktion

1. Schalten Sie das Gerät mit der Taste **POWER**  ein.
2. Stellen Sie die Betriebsart, die Temperatur und die Geschwindigkeit des Ventilators ein, in bzw. mit der das Gerät zur Einschaltzeit arbeiten soll.
3. Schalten Sie das Gerät mit der Taste **POWER**  aus.
4. Drücken Sie die Taste **TIMER** . Die Anzahl der Stunden blinken.
5. Mit den Tasten  und  können Sie die gewünschte Stundenzahl einstellen. Der Einstell-Modus wird nach ca. 5 Sekunden automatisch verlassen. Der Timer-Betrieb ist aktiviert und die Kontrollleuchte **TIMER** leuchtet.

HINWEIS:

Drücken Sie nicht die Taste **TIMER** , nachdem Sie die Stunden eingestellt haben, da der Timer-Betrieb dadurch nicht gespeichert wird.

Automatisches Ausschalten mit der Timer-Funktion

1. Schalten Sie das Gerät mit der Taste **POWER**  ein.
2. Drücken Sie während des Betriebs die Taste **TIMER** . Die Anzahl der Stunden blinken.
3. Mit den Tasten  und  können Sie die gewünschte Stundenzahl einstellen. Der Einstell-Modus wird nach ca. 5 Sekunden automatisch verlassen. Der Timer-Betrieb ist aktiviert und die Kontrollleuchte **TIMER** leuchtet.

Taste **LIGHT**

Mit der Taste **LIGHT**  können Sie das Display an der Gerätefront hinzu- oder abschalten.

Entleeren des Wasserbehälters

Im Inneren des Gerätes befindet sich ein Wasserbehälter, um das Kondensat aufzufangen. Ist der Wasserbehälter voll, leuchtet die Kontrollleuchte **WATER FULL**. Das Gerät schaltet sich aus.

ACHTUNG:

Transportieren Sie das Gerät nicht, wenn der Wasserbehälter voll ist. Wasser könnte ins Innere des Gerätes gelangen.

Um den Betrieb fortsetzen zu können, müssen Sie den Wasserbehälter leeren. Sie benötigen dafür ein Bodentuch, eine flache Schale, die ca. 0,6 Liter Wasser aufnehmen kann, und den im Lieferumfang enthaltenen Wasserschlauch.

1. Ziehen Sie den Netzstecker aus der Steckdose.
2. Legen Sie ein Bodentuch und eine flache Schale unter den Wasserabfluss. Wenn möglich, stellen Sie die Schale auf eine tiefere Ebene als das Gerät.
3. Ziehen Sie den unteren Stopfen ab.
4. Befestigen Sie den Wasserschlauch am Wasserabfluss des Gerätes. Legen Sie das Ende des Wasserschlauches in die Schale.
5. Nach Ablauf des Wassers entfernen Sie den Wasserschlauch. Verschließen Sie den Wasserabfluss am Gerät wieder mit dem Stopfen.

Betrieb beenden

1. Schalten Sie das Gerät mit der Taste **POWER**  aus.
2. Ziehen Sie den Netzstecker aus der Steckdose.

Aufwickelvorrichtung für Netzkabel

Wickeln Sie das Netzkabel um die Aufwickelvorrichtung. Stecken Sie den Netzstecker in die dafür vorgesehenen Löcher.

Reinigung

WARNUNG:

- Ziehen Sie vor der Reinigung immer den Netzstecker aus der Steckdose!
- Achten Sie darauf, dass bei der Reinigung kein Wasser in die Öffnungen des Gerätes eindringt. Es könnte zu einem elektrischen Schlag oder Brand führen.

ACHTUNG:

- Besprühen Sie das Gerät nicht mit Reinigungsmittel.
- Benutzen Sie keine Drahtbürste oder andere scheuernde Gegenstände.
- Benutzen Sie keine scharfen oder scheuernden Reinigungsmittel.

Filter

Reinigen Sie beide Filter alle 2 Wochen, wenn das Gerät täglich im Einsatz ist. Wenn Staub in den Filtern die Luftzirkulation blockiert, ist die Effizienz des Gerätes nicht mehr gewährleistet.

1. Auf der Rückseite des Geräts, oberhalb und unterhalb des Anschlusses für den Abluftschlauch, befindet sich ein Gitter mit innen liegendem Filter.
2. Entnehmen Sie die Gitter vom Gerät und die Filter aus den Gittern.
3. Saugen Sie beide Filter mit einem Staubsauger ab.
4. Reinigen Sie die Filter unter fließendem Wasser. Wenn nötig, können Sie ein mildes Reinigungsmittel benutzen.
5. Lassen Sie die Filter an der Luft, an einem schattigen Ort trocknen.
6. Setzen Sie die Filter wieder in die Gitter, wenn diese vollständig getrocknet sind. Die Aussparungen beim unteren Gitter zeigen nach oben und am oberen Gitter nach unten.

7. Setzen Sie beide Gitter wieder in das Gerät ein.

⚠ ACHTUNG:
Nehmen Sie das Gerät nicht ohne Filter in Betrieb!

Gehäuse

- Saugen Sie die Lüftungsschlitze mit einem Staubsauger ab.
- Das Gehäuse kann mit einem leicht angefeuchteten Tuch abgewischt werden.

Saison-Reinigung und Aufbewahrung

Wenn Sie das Gerät längere Zeit nicht benutzen wollen, gehen Sie bitte wie folgt vor:

1. Entleeren Sie den Wasserbehälter wie zuvor beschrieben.
2. Wiederholen Sie die Punkte 2-5 aus dem Kapitel „Entleeren des Wasserbehälters“ mit dem oberen Wasserabfluss (oberer Stopfen).
3. Betreiben Sie das Gerät für 2 Stunden in der Betriebsart „FAN (Gebläse)“, um das Gerät im Inneren zu trocknen.
4. Schalten Sie das Gerät mit der Taste **POWER** aus. Ziehen Sie den Netzstecker aus der Steckdose.
5. Entfernen Sie den flexiblen Abluftschlauch vom Gerät.
6. Lassen Sie beide Wasserabflüsse offen.
7. Reinigen Sie beide Filter und das Gerät wie zuvor beschrieben.
8. Decken Sie das Gerät mit einer Folie ab.
9. Lagern Sie das Gerät immer außerhalb der Reichweite von Kindern an einem gut belüfteten und trockenen Ort.

Störungsbehebung

Störung	Mögliche Ursache	Abhilfe
Das Gerät ist ohne Funktion.	Keine Stromversorgung.	Überprüfen Sie den Netzanschluss.
	Die Umgebungstemperatur ist zu niedrig oder zu hoch.	Es wird empfohlen, das Gerät bei einer Temperatur von 7 - 35 °C (44 - 95 °F) zu verwenden.
	Das Gerät ist defekt.	Wenden Sie sich an unseren Service oder an einen Fachmann. Beachten Sie die beiliegende Service-Anleitung.
Das Gerät kühlt nicht ausreichend.	Das Gerät steht direkt in der Sonne.	Wählen Sie einen anderen Standort oder dunkeln Sie die Fenster ab.
	Fenster oder Türen sind geöffnet.	Schließen Sie die Fenster und Türen.
	Es befinden sich viele Personen oder andere Heizquellen im Raum.	Entfernen Sie mobile Heizquellen oder schalten Sie sie aus.
	Die Filter sind verschmutzt.	Reinigen Sie beide Filter.
	Der Lufteinlass oder -auslass ist blockiert.	Beseitigen Sie die Blockade. Halten Sie die Lüftungsschlitze frei.
Das Gerät arbeitet zu laut.	Das Gerät steht schief.	Stellen Sie das Gerät auf eine ebene Fläche. Vermeiden Sie Erschütterungen.
Das Gerät schaltet sich während des Betriebs aus. Die Kontrollleuchte WATER FULL leuchtet rot.	Der Wasserbehälter ist voll.	Ziehen Sie den Netzstecker aus der Steckdose. Entleeren Sie den Wasserbehälter am unteren Wasserabfluss. Danach können Sie das Gerät wieder benutzen.
Die Fernbedienung funktioniert nicht.	Die Entfernung zum Gerät ist zu weit.	Gehen Sie näher an das Gerät.
	Sie halten die Fernbedienung nicht in Richtung des Sensors.	Halten Sie die Fernbedienung so, dass diese auf den Sensor zeigt. Achten Sie auf freie Sicht zwischen Fernbedienung und dem Sensor.
	Die Batterien sind leer.	Wechseln Sie die Batterien.
Display-Anzeige am Gerät: E1	Temperatursensor defekt.	Wenden Sie sich an unseren Kundendienst oder an Ihren Händler.
Display-Anzeige am Gerät: E2		

Wenn Probleme auftreten, die nicht in der Tabelle aufgeführt sind, oder die empfohlene Abhilfe der Störung nicht funktioniert, wenden Sie sich an unseren Kundendienst oder an Ihren Händler.

Technische Daten

Modell: CL 6049 CB
 Nettogewicht: ca. 23 kg
 Spannungsversorgung: 220 - 240 V~, 50 Hz
 Leistungsaufnahme: 895 W
 Schutzklasse: I
 Energieeffizienzklasse: A
 Kälteleistung: 8000 BTU (2,3 kW)
 Kältemittel: R290

Maximal zulässiger Betriebsdruck:
 Druckseite: 1,8 MPa
 Saugseite: 0,6 MPa

Maximal erlaubter Druck: 3,0 MPa
 Technische und gestalterische Änderungen im Zuge stetiger Produktentwicklungen vorbehalten.

Hinweis zur Richtlinienkonformität

Hiermit erklärt der Hersteller, dass sich das Gerät CL 6049 CB in Übereinstimmung mit den folgenden Anforderungen befindet:

- Europäische Niederspannungsrichtlinie 2014/35/EU
- EU-Richtlinie für elektromagnetische Verträglichkeit 2014/30/EU
- Ökodesign Richtlinie 2009/125/EG
- RoHS-Richtlinie 2011/65/EU & (EU) 2015/863

Garantie

Garantiebedingungen

- Gegenüber Verbrauchern gewähren wir bei privater Nutzung des Geräts eine Garantie von 24 Monaten ab Kaufdatum.
Ist das Gerät zur gewerblichen Nutzung geeignet, gewähren wir beim Kauf durch Unternehmer für das Gerät eine Garantie von 12 Monaten.
Die Garantiezeit für Verbraucher reduziert sich auf 12 Monate, sofern sie ein zur gewerblichen Nutzung geeignetes Gerät – auch teilweise – gewerblich nutzen.
- Voraussetzung für unsere Garantieleistungen sind der Kauf des Geräts in Deutschland bei einem unserer Vertragshändler sowie die Übersendung einer Kopie des Kaufbelegs und dieses Garantiescheins an uns.
- Befindet sich das Gerät zum Zeitpunkt des Garantiefalls im Ausland, muss es auf Kosten des Käufers uns zur Erbringung der Garantieleistungen zur Verfügung gestellt werden.
- Mängel müssen innerhalb von 14 Tagen nach Erkennbarkeit uns gegenüber schriftlich angezeigt werden. Besteht der Garantieanspruch zu Recht, entscheiden wir, auf welche Art der Schaden / Mangel behoben werden soll, ob durch Reparatur oder durch Austausch eines gleichwertigen Geräts.
- Garantieleistungen werden nicht für Mängel erbracht, die auf der Nichtbeachtung der Gebrauchsanweisung, unsachgemäßer Behandlung oder normaler Abnutzung des Geräts beruhen. Garantieansprüche sind ferner ausgeschlossen für leicht zerbrechliche Teile, wie zum Beispiel Glas oder Kunststoff. Schließlich sind Garantieansprüche ausgeschlossen, wenn nicht von uns autorisierte Stellen Arbeiten an dem Gerät vornehmen.
- Durch Garantieleistungen wird die Garantiezeit nicht verlängert. Es besteht auch kein Anspruch auf neue Garantieleistungen. Diese Garantierklärung ist eine freiwillige Leistung von uns als Hersteller des Geräts. Die gesetzlichen Gewährleistungsrechte (Nacherfüllung, Rücktritt, Schadensersatz und Minderung) werden durch diese Garantie nicht berührt.

Stand 06 2012

Garantieabwicklung

24 Stunden am Tag, 7 Tage in der Woche

Sollte Ihr Gerät innerhalb der Garantiezeit einen Mangel aufweisen, steht Ihnen die schnellste und komfortabelste Möglichkeit der Reklamationsanmeldung über unser SLI - Internet-Serviceportal zur Verfügung.

www.sli24.de

Bitte melden Sie direkt den Servicevorgang auf unserem Online Serviceportal www.sli24.de an. Sie erhalten wenige Sekunden nach Abschluss der Anmeldung ein kostenloses Versandticket per E-Mail übermittelt. Zusätzlich erhalten Sie weitere Informationen zur Abwicklung Ihrer Reklamation.

Mit Ihren persönlichen Zugangsdaten, die direkt nach Ihrer Anmeldung per E-Mail an Sie übermittelt werden, können Sie den Status Ihres Vorgangs auf unserem Serviceportal www.sli24.de online verfolgen.

Sie brauchen das kostenlose Versandticket nur noch auf die Verpackung Ihres gut verpackten Gerätes zu kleben und das Paket bei der nächsten Annahmestelle der Deutschen Post/DHL abzugeben. Der Versand erfolgt für Sie kostenlos an unser Servicecenter bzw. Servicepartner.

So einfach kann Service sein!

- Anmelden**
- Einpacken**
- Ab zur Post damit**

Fertig, so einfach geht es!

Bitte vergessen Sie nicht, dem Gerät eine Kopie Ihres Kaufbeleges (Kassenbonn, Rechnung, Lieferschein) als Garantienachweis beizulegen, da wir sonst keine kostenlosen Garantieleistungen erbringen können.

Unser Serviceportal www.sli24.de bietet Ihnen weitere Leistungen an:

- Downloadbereich für Bedienungsanleitungen
- Downloadbereich für Firmwareupdates
- FAQ's, die Ihnen Problemlösungen anbieten
- Kontaktformular
- Zugang zu unseren Zubehör- und Ersatzteile-Webshops

Auch nach der Garantie sind wir für Sie da! – Kostengünstige Reparaturen zum Festpreis!

Bitte nehmen Sie in keinem Fall eine unfreie Einsendung Ihres Gerätes vor. Unfreie Lieferungen werden von uns nicht angenommen. Es entstehen Ihnen damit erhebliche Kosten.

Stand 06 2012

Entsorgung

Batterieentsorgung



Als Verbraucher sind Sie gesetzlich verpflichtet, gebrauchte Batterien / Akkus zurückzugeben.

Entfernen Sie die Batterien aus der Fernbedienung, bevor Sie das Gerät entsorgen.

Sie können sie bei einer Sammelstelle für Altbatterien bzw. Sondermüll abgeben. Informieren Sie sich bei Ihrer Gemeinde.

Bedeutung des Symbols „Mülltonne“



Schonen Sie unsere Umwelt, Elektrogeräte gehören nicht in den Hausmüll.

Nutzen Sie die für die Entsorgung von Elektrogeräten vorgesehenen Sammelstellen und geben dort Ihre Elektrogeräte ab die Sie nicht mehr benutzen werden.

Sie helfen damit die potenziellen Auswirkungen, durch falsche Entsorgung, auf die Umwelt und die menschliche Gesundheit zu vermeiden.

Sie leisten damit Ihren Beitrag zur Wiederverwertung, zum Recycling und zu anderen Formen der Verwertung von Elektro- und Elektronik-Altgeräten.

Informationen, wo die Geräte zu entsorgen sind, erhalten Sie über Ihre Kommunen oder die Gemeindeverwaltungen.

Gebruiksaanwijzing

Dank u voor het kiezen van ons product. Wij hopen dat u het gebruik van het apparaat zult genieten.

Symbolen in deze gebruiksaanwijzing

Belangrijke aanwijzingen voor uw veiligheid zijn speciaal gekenmerkt. Neem deze aanwijzingen strikt in acht om ongevallen en schade aan het apparaat te vermijden:

WAARSCHUWING:

Waarschuwt voor gevaren voor uw gezondheid en toont mogelijk letsel risico's.

LET OP:

Wijst op mogelijke gevaren voor het apparaat of andere voorwerpen.

OPMERKING:

Kenmerkt tips en informatie voor u.

Inhoud

Overzicht van de bedieningselementen.....	3
Overzicht van de toetsen, pictogrammen en indicatielampjes	4
Algemene opmerkingen	12
Speciale veiligheidsinstructies voor dit apparaat	12
Omgaan met batterijen	14
Het apparaat uitpakken	14
Omvang van de levering	14
Overzicht van de bedieningselementen.....	14
Overzicht van de toetsen, pictogrammen en indicatielampjes	14
Bedieningspaneel	14
Afstandsbediening	14
Opmerkingen voor het gebruik	14
Inbedrijfstelling	14
Locatie	14
Montage van de afvoerpijp	15
Batterijen in de afstandsbediening plaatsen	15
Netsnoer	15
Elektrische aansluiting	15
Compressor veiligheidssysteem	15
Bediening van het apparaat.....	15
Het apparaat aan-/ uitschakelen.....	15
Instellen van de luchtuitlaat.....	15
Werkingsmodi	15
Instellen van de ventilator	15
Instellen van de temperatuur	16
“Slaapmodus”	16
Timer (automatische timer)	16
LIGHT  toets	16
Het waterreservoir leegmaken	16
Het apparaat uitschakelen	16
Oprolapparaat voor netsnoer	16
Reiniging	16
Filter	16
Behuizing	16
Seizoensgebonden reiniging en opslag	17
Verhelpen van storingen	17
Technische gegevens	17
Verwijdering	17
Verwijdering van batterijen	17
Betekenis van het symbool “vuilnisemmer”	18

Algemene opmerkingen

Lees vóór de ingebruikname van dit apparaat de handleiding uiterst zorgvuldig door en bewaar deze goed, samen met het garantiebewijs, de kassabon en zo mogelijk de doos met de binnenverpakking. Geef ook de handleiding mee wanneer u de machine aan derden doorgeeft.

- Gebruik het apparaat uitsluitend privé en uitsluitend voor de voorgeschreven toepassing. Dit apparaat is niet geschikt voor commercieel gebruik.
- Gebruik het apparaat niet buiten. Bescherm het tegen hitte, directe zonnestralen, vocht (in geen geval in vloeistoffen dompelen) en scherpe randen. Gebruik het apparaat niet met vochtige handen. Bij vochtig of nat geworden apparaat onmiddellijk de stroomtoevoer onderbreken.
- Schakel het apparaat uit en onderbreek altijd de stroomtoevoer (trek aan de stekker, niet aan de kabel) wanneer u het apparaat niet gebruikt, hulpstukken aanbrengt, reinigt of wanneer storingen optreden.
- Het apparaat en de netkabel moeten regelmatig op zichtbare schade worden gecontroleerd. Wanneer u schade vaststelt, mag het apparaat niet meer worden gebruikt.
- Gebruik alleen originele reserveonderdelen.
- Laat om veiligheidsredenen geen verpakkingsdelen (plasticzak, doos, piepschuim, enz.) binnen het bereik van uw kinderen liggen.

WAARSCHUWING:

Laat kleine kinderen niet met de folie spelen. **Er bestaat gevaar voor verstikking!**

Speciale veiligheidsinstructies voor dit apparaat

Het product is voorzien van waarschuwings- en informatie-symbolen:



Aanwijzingen doorlezen!



WAARSCHUWING: Brandgevaar!

Het apparaat bevat een ontvlambaar koelmiddel.

- Gebruik geen andere dan de door de fabrikant toegestane voorwerpen om het ontdooiproces te versnellen.
- Het toestel mag alleen worden opgeslagen in ruimtes zonder permanente ontstekingsbron (bijv. open vuur, een geactiveerd gastoestel of elektrische verwarming).
- Boor geen gaten in het apparaat en verbrand het ook niet.
- Onthoud dat koelmiddelen geurloos zijn.
- Het toestel mag alleen worden gebruikt in ruimtes die groter zijn dan 10 m².



De servicehandleiding is verkrijgbaar op het volgende webadres:
www.sli24.de

Voer in het “Downloads” gedeelte de modelnaam **CL 6049 CB** in.

- Iedereen die betrokken is bij het werken aan of inbreken in een koelmiddelcircuit, moet in het bezit zijn van een geldig certificaat van een door de industrie geaccrediteerde beoordelingsautoriteit, die hun bevoegdheid om koelmiddelen veilig te behandelen overeenkomstig een door de branche erkende beoordelingspecificatie goedkeurt.
- Onderhoud mag alleen worden uitgevoerd zoals aanbevolen door de fabrikant van de apparatuur. Onderhoud en reparaties waarvoor de assistentie van ander bekwaam personeel vereist is, moeten worden uitgevoerd onder toezicht van de persoon die bevoegd is voor het gebruik van ontvlambare koelmiddelen.



WAARSCHUWING:

- Gebruik en sla het apparaat niet op op de volgende locaties:
 - Dichtbij een vuurbron.
 - Een ruimte waar water of olie kan spetteren.
 - Een ruimte die aan direct zonlicht is blootgesteld.
 - In de badkamer, de wasruimte of naast een zwembad.
- Het apparaat moet worden opgesteld, bediend en opgeslagen in een ruimte met een vloeroppervlak groter dan 10 m².



LET OP: Gevaar voor oververhitting!

- De ventilatieopeningen niet blokkeren!
- Bedek het apparaat niet!
- R290 is een koelmiddel dat voldoet aan de Europese milieuriichtlijnen.
- Voorkom dat het koelcircuit wordt beschadigd.
- Dit apparaat is alleen bedoeld voor gebruik binnenshuis.
- Het apparaat moet op zodanige wijze worden opgeslagen dat het niet beschadigd.
- Houd u aan de nationale aansluitvoorschriften.
- In het geval van vreemde geluiden, geurtjes en/of rookontwikkeling, haalt u de stekker uit het stopcontact.
- Gebruik of verplaats het apparaat alleen in een recht-opstaande positie.

- Zorg voor een afstand van ten minste 50 cm tussen het apparaat en de muren of andere objecten om voor voldoende luchtcirculatie tijdens de werking te zorgen.
- Gebruik het apparaat nooit zonder de filter!
- Laat niet het apparaat niet zonder urenlang toezicht continu werken. Verlaat uw huis niet terwijl het apparaat in werking is.
- Dit apparaat is ontworpen voor het koelen van kamers in woningen en mag niet voor andere doeleinden worden gebruikt.
- Gebruik het apparaat niet in kamers waar gas, brandstof, olie of andere gemakkelijk brandbare vloeistoffen aanwezig zijn. Gebruik geen sprays zoals verf, pesticiden of andere brandbare materialen in die kamer.
- Steek geen voorwerpen in de openingen van het apparaat.
- Bescherm het apparaat tegen drui- of spatwater en plaats geen vazen gevuld met water, zoals bloemenvazen op het apparaat.
- Verplaats het apparaat niet als het netsnoer op het stopcontact is aangesloten.
- Schakel het apparaat altijd eerst met de **POWER** Ⓞ toets uit voordat u het netsnoer loskoppelt.
- Als de werking is onderbroken, wacht ca. 3 minuten voordat u het apparaat opnieuw start om de druk in het koelcircuit te laten dalen.
- Repareer het apparaat niet zelf. Neem altijd contact op met een erkende monteur. Als de stroomkabel is beschadigd, moet deze door de fabrikant, zijn dealer of vergelijkbare, erkende personen vervangen worden om gevaar te vermijden.
- Voorkom dat kleine kinderen het apparaat aanraken.
- Dit apparaat kan alleen worden gebruikt door kinderen vanaf 8 jaar, personen met verminderde fysieke, zintuiglijke of mentale vermogens, of personen met onvoldoende kennis en ervaring als zij begeleid worden of zijn geïnstrueerd in het veilig gebruik van het apparaat en de gevaren begrijpen.
- Kinderen mogen niet met het apparaat spelen.
- Reinigen en gebruikersonderhoud mag niet door kinderen worden uitgevoerd zonder begeleiding.
- Volg de instructies in het hoofdstuk “Reiniging”.
- Details van het type en de classificatie van de zekeringen: T, 250 V AC, 3,15 A

Omgaan met batterijen

⚠ WAARSCHUWING:

- Stel de batterijen niet bloot aan een overmatige hitte, zoals direct zonlicht, vuur, enz. Er bestaat een **risico voor explosie!**
- Batterijen zijn geen speelgoed. Houd uit de buurt van kinderen.
- Forceer de batterijen niet open.
- Vermijd contact met metalen voorwerpen (ringen, spijkers, schroeven, enz.). Er bestaat een **risico op kortsluiting!**
- Een kortsluiting kan er toe leiden dat de batterij extreem heet wordt of zelfs in brand raken, wat tot letsel zal leiden.
- Voor uw eigen veiligheid, dek de batterijklemmen tijdens het vervoer met plakband af.
- In het geval van lekkende batterijen, zorg ervoor geen vloeistof in uw ogen of op de slijmvliezen te wrijven. In geval van contact, was uw handen en spoel uw ogen met helder water. Zoek medische hulp als irritatie aanhoudt.
- Niet-oplaadbare batterijen mogen niet opgeladen worden.
- Zorg voor de juiste polariteit bij het plaatsen van de batterij(en).

⚠ LET OP:

- Wanneer u de afstandsbediening voor een lange tijd niet gebruikt, verwijder de batterijen om "lekkage" van elektrolyt te voorkomen.
- Gebruik geen verschillende soorten batterijen door elkaar of nieuwe met oude batterijen.
- Werp batterijen nooit met het normale huisvuil weg! Breng gebruikte batterijen naar de relevante inzamelpunten of uw verkoper.

Het apparaat uitpakken

1. Verwijder het apparaat uit de verpakking.
2. Verwijder alle verpakkingsmaterialen zoals plastic zakken, vulstoffen, kabelbinders en kartonnen verpakking.
3. Controleer of alle onderdelen aanwezig zijn in de verpakking.

Omvang van de levering

- 1 Airconditioning
- 1 Afstandsbediening
- 2 Batterijen
- 1 Flexibele luchtuitleitingslang
- 1 Adapter voor de luchtuitleitingslang (aansluiting op het apparaat)
- 1 Raamuitlaatluchtkit, 2-delig
- 1 Adapter voor de raamuitlaatluchtkit
- 1 Waterslang
- 2 Pluggen (reserveonderdelen)

Overzicht van de bedieningselementen

- 1 Display aan de voorkant
- 2 Luchtuitleit (zwenk flap)
- 3 Bedieningspaneel met display
- 4 Behuizing
- 5 Handgreep
- 6 Waterafvoer
- 7 Afvoerpijkoppelstuk
- 8 Oprolapparaat voor netsnoer
- 9 Netsnoer
- 10 Waterafvoer
- 11 Afvoerpijpadapter
- 12 Vensterkit, 2-delig
- 13 Afstandsbediening
- 14 Flexibele afvoerpijp
- 15 Adapter voor de vensterkit
- 16 Rooster op de luchtinlaat
- 17 Filterinzetstuk
- 18 Houder voor netstekker
- 14

Overzicht van de toetsen, pictogrammen en indicatielampjes

Bedieningspaneel

- 1 Indicielampje FAN (ventilator)
- 2 Indicielampje COOL (koelen)
- 3 Indicielampje DRY (ontvochtiging)
- 4 Display
- 5 Indicielampje HIGH (hoge ventilatorsnelheid)
- 6 Indicielampje LOW (lage ventilatorsnelheid)
- 7 Indicielampje POWER
- 8 Indicielampje WATER FULL (waterreservoir vol)
- 9 Toets POWER ☺ (apparaat in-/uitschakelen)
- 10 Toets SPEED ⚙ (ventilatorsnelheid instellen)
- 11 Toetsen ⬆ en ⬇ (temperatuur of uur instellen)
- 12 Indicielampje SLEEP (slaapmodus)
- 13 Toets SLEEP 🌙 ("slaapmodus" instellen)
- 14 Toets MODE ⚙ (werkingsmodus instellen)
- 15 Toets LIGHT ☺ (display aan de voorkant in- of uitschakelen)
- 16 Indicielampje LIGHT (display aan de voorkant van het apparaat)
- 17 Toets TIMER ⌚ (timer instellen)
- 18 Indicielampje TIMER (timerwerking ingeschakeld)

Afstandsbediening

- 1 Toets MODE (werkingsmodus instellen)
- 2 Toets TIMER (timer instellen)
- 3 Toets POWER (apparaat in-/uitschakelen)
- 4 Toets TEMP+ TEMP- (temperatuur of uur instellen)
- 5 Toets SLEEP ("slaapmodus" instellen)
- 6 Toets SPEED (ventilatorsnelheid instellen)

Opmerkingen voor het gebruik

⚠ LET OP: Belangrijk voor het eerste gebruik of na het vervoer!

Voor de ingebruikname, moet het apparaat voor ten minste 3 uur in een rechtopstaande stand blijven staan om het koelmiddel te laten zinken. Anders zal de compressor beschadigd raken.

⚠ LET OP:

- Wanneer u de bediening met de **POWER** ☺ toets onderbreekt, wacht dan tenminste minuten voordat u het apparaat weer inschakelt.
- Als u het apparaat ergens anders wilt neerzetten, maak dan eerst het waterreservoir leeg!
- Het apparaat werkt het meest doeltreffend in een ruimte tot 70 m³.
- De flexibele afvoerslang en de adapter zijn speciaal voor dit apparaat vervaardigd. Om onjuiste werking te voorkomen, vervang de pijp niet door een andere pijp.
- De afvoerpijp kan tot 150 cm worden uitgetrokken. Gebruik geen verlengstukken.
- Zorg voor een ongehinderde luchtstroom. Zorg ervoor om de afvoerpijp niet te knikken of te buigen. Een blokkering kan ertoe leiden dat het apparaat oververhit raakt.
- Sluit alle vensters en deuren om te voorkomen dat buitenlucht de kamer binnenkomt en een meer doeltreffende werking van het apparaat mogelijk wordt.

Inbedrijfstelling

Locatie

- Zorg voor een afstand van ten minste 50 cm tussen het apparaat en de muren of andere objecten bij het installeren van het apparaat.
- Het oppervlak moet vlak en droog zijn.

Montage van de afvoerpip

i **OPMERKING:**

Voor schuiframen of externe rolgordijnen kan de meegeleverde raamuitlaatluchtkit in een verticale of horizontale stand worden gebruikt. Pas de lengte van de afdichtplaat naar wens aan.

- Sluit de adapter op de afvoerslang aan. Plaats de afvoerslang zodanig dat de eerste vin van de slang in de rail ligt. Draai de adapter vast door deze naar rechts te draaien.
- Sluit de adapter aan op de connector aan de achterkant van het apparaat. Duw hiervoor de adapter van rechts in de geleiders tot aan de aanslag.
- Trek de pijp tot de gewenste lengte uit.
- Schuif de adapter van de raamuitlaatluchtkit op het uiteinde van de luchtuitlaatslang.
- Als het raam **geen rolluik** heeft en **geen schuifraam** is, ga dan als volgt te werk:
 - Steek het open uiteinde van de pijp in een venster.
 - Sluit het venster zo ver als mogelijk.
- Als het raam **een rolluik** heeft of als het raam **een schuifraam** is, ga dan als volgt te werk:
 - De luchtafvoerset voor het raam moet worden geïnstalleerd met de gladde kant naar binnen gericht.

i **OPMERKING:**

Bij de installatie met een rolluik moet de adapter aan de uitlaatluchtset voor het raam worden bevestigd, zodat het bolvormige gedeelte naar beneden gericht is.

- Steek de adapter in de luchtafvoeropening en duw deze vervolgens naar buiten. Bevestig het aan de uitlaatluchtset voor het raam met de bijgeleverde tapschroef.
- Steek de bevestigingsplaat door het gat in de tegenoverliggende zijde van de uitlaatluchtopening. Schuif nu de binnenste geleider over de bevestigingsplaat, zodat deze in de groef past. Dit is om de vereiste breedte voor de uitlaatluchtset voor het raam te specificeren. Breng de sluitring aan en schroef de vleugelmoer met de hand vast.
- Installeer de afvoerluchtset voor het raam door het rolluik te sluiten.

Batterijen in de afstandsbediening plaatsen

- Open de klep van het batterijvak aan de achterzijde van de afstandsbediening.
- Plaats 2 batterijen van het type R03 "AAA" 1,5V, volgens de juiste polariteit (zie markeringen op de bodem van het batterijvak)!
- Sluit de klep van het batterijvak.

Netsnoer

Ontrol het netsnoer van het oprolapparaat.

Elektrische aansluiting

- Controleer of de netspanning die u wilt gebruiken overeenkomt met de spanning van het apparaat. Controleer het typeplaatje voor gedetailleerde specificaties.
- Sluit het apparaat aan op een correct geïnstalleerd geaard stopcontact. Een signaal zal klinken om aan te geven dat het apparaat klaar voor gebruik is. Het apparaat staat in stand-by. Het display geeft de huidige kamertemperatuur weer.

Compressor veiligheidssysteem

Als de werking wordt onderbroken, wordt het veiligheidssysteem voor de compressor geactiveerd. Hiermee wordt de werking van de compressor ong. 3 minuten onderbroken om de druk in het koelcircuit te verminderen. Dit is **geen** defect van het apparaat. Wacht daarom ten minste 3 minuten alvorens het apparaat opnieuw in te schakelen.

Bediening van het apparaat

U kunt het toestel zowel met de bediening op het toestel zelf als met de afstandsbediening bedienen. Identieke toetsen bieden dezelfde functie. De toetsen op het bedieningspaneel worden hieronder uitgelegd. De indicatielampjes tonen uw gekozen selectie.

Het apparaat aan-/uitschakelen

- Druk op de **POWER**  toets om het apparaat aan te schakelen. Het apparaat is voorinsteld op "COOL (Koelen)" mode, met een temperatuur van 22 °C. Als de werking is gestopt zonder de stekker uit het stopcontact te verwijderen, zullen alle eerder ingestelde werkingsmodi en temperatuurinstellingen worden bewaard. De controlelampjes geven deze instelling aan.
- Druk opnieuw op de **POWER**  toets om het apparaat uit te schakelen.

Instellen van de luchtuitlaat

U kunt de richting van de luchtstroom aanpassen met behulp van de horizontale en verticale zwenkflappen.

- Om de lucht naar boven/beneden te richten, stelt u de positie van de horizontale zwenkflappen aan de voorzijde in.
- U kunt de lucht naar rechts/links sturen met behulp van de achterste zwenkflap. U kunt de positie van de verticale zwenkflappen wijzigen wanneer de horizontale zwenkflappen omhoog zijn geklapt. Onder de laatste horizontale zwenkflap, aan de rechterkant, bevindt zich hiervoor een hendel.

Werkingsmodi

Gebruik de **MODE**  toets om één van de volgende werkingsmodi te selecteren:

- Koelen (COOL)
- Ontvochtiging (DRY)
- Ventilator (FAN)

Modus "Koelen" COOL

In deze bedieningsmodus, kunt u de ventilatorsnelheid en de temperatuur naar wens aanpassen.

i **OPMERKING:**

Om het apparaat te bedienen met de compressor, moet de ingestelde temperatuur lager zijn dan de huidige kamertemperatuur.

Modus "Ventilator" FAN

In deze modus kunt u alleen de snelheid van de ventilator instellen. Op de display verschijnt *FR*.

Modus "Ontvochtigen" DRY

Deze werkingsmodus biedt geen ondersteuning voor eventuele verdere instellingen. Op de display verschijnt *dh*.

- De ventilatorsnelheid is vooraf op de laagste snelheid LOW ingesteld.
- Het apparaat zal de kamer koelen en de vochtigheid uit de lucht onttrekken.
- Wanneer u de "Ontvochtigen" modus langdurig gebruikt, raden wij u aan de meegeleverde waterslang permanent op de bovenste waterafvoer aan te sluiten. Verwijder eerst de bovenste plug. Plaats het uiteinde van de waterslang in een voldoende grote bak (bijv. een emmer).

Instellen van de ventilator

In de "COOL (Koelen)" en "FAN (Ventilator)" modus kunt u de snelheid van de ventilator met 2 verschillende instellingen instellen. Druk dienovereenkomstig op de **SPEED**  toets.

- LOW (laag)
- HIGH (hoog)

Instellen van de temperatuur

- Gebruik de of toetsen in de “COOL (Koelen)” modus om de temperatuur in te stellen.
- Selecteer een temperatuur tussen 16 °C (61 °F) en 31 °C (88 °F). Artikelen die af fabriek zijn geproduceerd, geven de temperatuur in °Celsius weer.

i OPMERKING:

De omschakeling van °Celsius naar °Fahrenheit kan alleen op het toestel zelf worden uitgevoerd. Druk hiervoor tegelijkertijd op de toetsen en . De fabrieksinstelling wordt opnieuw gekozen door de netstekker eruit te trekken.

“Slaapmodus”

- Druk op de **SLEEP** toets wanneer het apparaat is ingeschakeld en in de werkingsmodus “COOL (Koelen)” is ingesteld.
- De ventilatorsnelheid is vooraf op de laagste snelheid LOW ingesteld. Dit kan niet gewijzigd worden.
- Na een werking van één uur in de “Slaapmodus” wordt de vooraf ingestelde temperatuur automatisch met 1 °C verhoogd. Dit wordt één uur later opnieuw herhaald. Er wordt aldus een comfortabele kamertemperatuur bereikt.

Timer (automatische timer)

Gebruik de timerfunctie om de inschakel- en uitschakeltijd van het apparaat in te stellen. Selecteer een tijd tussen 1 en 24 uur.

i OPMERKING:

- Druk tweemaal op de toets **TIMER** als u de ingestelde werking van de timer wilt deactiveren. Het TIMER indicatielampje dooft.
- U kunt ook de timer-functie op elk gewenst moment annuleren door op de **POWER** toets te drukken om het apparaat in / uit te schakelen.

Met behulp van de timerfunctie voor automatisch inschakelen

1. Druk op de **POWER** toets om het apparaat aan te schakelen.
2. Selecteer de werkingsmodus, temperatuur en ventilatorsnelheid voor het apparaat om op het vooringestelde tijdstip te werken.
3. Druk op de **POWER** toets om het apparaat uit te schakelen.
4. Druk op de **TIMER** toets. Het aantal uren knippert.
5. U kunt het gewenste aantal uren met de toetsen en instellen. De instellingsmodus wordt automatisch na ong. 5 seconden afgesloten. De timerwerking is geactiveerd en het TIMER indicatielampje brandt.

i OPMERKING:

Druk niet op de toets **TIMER** nadat u de uren hebt ingesteld, omdat de werking van de timer niet wordt opgeslagen.

Met behulp van de timerfunctie voor automatisch uitschakelen

1. Druk op de **POWER** toets om het apparaat aan te schakelen.
2. Druk op de **TIMER** toets tijdens het bedrijf. Het aantal uren knippert.
3. U kunt het gewenste aantal uren met de toetsen en instellen. De instellingsmodus wordt automatisch na ong. 5 seconden afgesloten. De timerwerking is geactiveerd en het TIMER indicatielampje brandt.

LIGHT toets

Druk op de **LIGHT** toets om het display aan de voorkant van het apparaat in of uit te schakelen.

Het waterreservoir leegmaken

Het apparaat bevat een waterreservoir voor het verzamelen van condensatie. Wanneer de watertank vol is, licht het controlelampje WATER FULL op. Het apparaat wordt uitgeschakeld.

⚠ LET OP:

Vervoer het apparaat niet terwijl de watertank vol is. Er zou water in het apparaat kunnen lopen.

Om de werking te hervatten, leeg het waterreservoir. Hiervoor hebt u een dweil, een platte teil met een capaciteit van ong. 0,6 liter water en de bijgeleverde waterslang nodig.

1. Haal de stekker uit het stopcontact.
2. Plaats de dweil en de platte kom onder de waterafvoer. Indien mogelijk, zet u de teil op een lager niveau dan het apparaat.
3. Verwijder de onderste plug.
4. Sluit de waterslang op de waterafvoer van het apparaat aan. Plaats het uiteinde van de slang in de teil.
5. Verwijder de waterslang nadat het water is afgevoerd. Gebruik de stop om de waterafvoer op het apparaat weer te sluiten.

Het apparaat uitschakelen

1. Druk op de **POWER** toets om het apparaat uit te schakelen.
2. Haal de stekker uit het stopcontact.

Oprolapparaat voor netsnoer

Roll het netsnoer op het oprolapparaat. Steek de stekker in de daarvoor verstrekte sleuven.

Reiniging

⚠ WAARSCHUWING:

- Verwijder altijd de stekker uit het stopcontact vóór het schoonmaken!
- Zorg ervoor dat tijdens het reinigen geen water in de openingen van het apparaat terecht komt. Dit zou tot een elektrische schok of brand kunnen leiden.

⚠ LET OP:

- Spuit het apparaat niet met reinigingsmiddelen in.
- Gebruik geen draadborstel of andere schurende voorwerpen.
- Gebruik geen scherpe of schurende reinigingsmiddelen.

Filter

Reinig beide filters om de 2 weken als het toestel dagelijks wordt gebruikt. Als stof in de filters de luchtcirculatie blokkeert, kan de effectiviteit van het toestel niet meer worden gegarandeerd.

1. Aan de achterzijde van het toestel, boven en onder de aansluiting voor de afvoerluchtslang, bevindt zich een rooster met een insteekfilter.
2. Verwijder het rooster van het toestel en neem het filter uit het rooster.
3. Stofzuig beide filters met behulp van een stofzuiger.
4. Reinig het filter onder stromend water. Gebruik indien nodig een mild reinigingsmiddel.
5. Laat het filter drogen in de open lucht op een schaduwrijke plaats.
6. Plaats de filters terug in het rooster wanneer ze volledig droog zijn. De uitsparingen voor het onderste rooster zijn naar boven gericht, terwijl die voor het bovenste rooster naar beneden zijn gericht.
7. Plaats beide roosters terug in het toestel.

⚠ LET OP:

Gebruik het apparaat niet zonder de filter!

Behuizing

- Maak de ventilatiegleuven schoon met behulp van een stofzuiger.
- Veeg de behuizing met een licht vochtige doek af.

Seizoensgebonden reiniging en opslag

Wanneer het apparaat voor een lange tijdsduur niet gebruikt wordt, ga als volgt verder:

1. Maak het waterreservoir leeg zoals hierboven beschreven.
2. Herhaal stappen 2 tot 5 van de sectie "Het waterreservoir leegmaken" met de bovenste wateruitlaat (bovenste plug).
3. Gebruik het apparaat voor 2 uur in de "FAN (Ventilator)" modus om de binnenkant van het apparaat te drogen.

4. Druk op de **POWER**  toets om het apparaat uit te schakelen. Haal de stekker uit het stopcontact.
5. Ontkoppel de flexibele afvoerpijp van het apparaat.
6. Laat beide wateruitlaten open.
7. Reinig beide filters en het toestel zoals hierboven beschreven.
8. Dek het apparaat met folie af.
9. Berg het apparaat altijd op buiten bereik van kinderen en op een droge, goed geventileerde plek.

Verhelpen van storingen

Probleem	Mogelijke oorzaak	Oplossing
Het apparaat werkt niet.	Geen stroom.	Controleer de stroomaansluiting.
	De omgevingstemperatuur is te laag of te hoog.	Het wordt aanbevolen om het apparaat te gebruiken bij een omgevingstemperatuur van 7 - 35 °C (44 - 95 °F).
	Het apparaat is defect.	Neem contact op met onze klantenservice of met een specialist. Houd rekening met de bijgevoegde onderhoudshandleiding.
Het apparaat koelt niet voldoende.	Het apparaat is aan direct zonlicht blootgesteld.	Kies een andere locatie of laat de zonwering van het venster zakken.
	Ramen of deuren staan open.	Sluit alle ramen of deuren.
	Er zijn teveel mensen of andere verwarmingsbronnen in de kamer aanwezig.	Verwijder draagbare verwarmingsapparaat len of schakel ze uit.
	De filters zijn vies.	Reinig beide filters.
	De luchtinlaat of luchtuitlaat is geblokkeerd.	Verwijder de verstopping. Houd de ventilatieopeningen vrij van obstakels.
Het apparaat is te lawaaierig tijdens de werking.	Het apparaat staat niet in een verticale stand.	Plaats het apparaat op een vlakke ondergrond. Vermijd trillingen.
Het apparaat stopt tijdens de werking. Het controlelampje WATER FULL gaat rood branden.	De watertank is vol.	Trek de stekker uit het stopcontact. Maak het waterreservoir leeg via de onderste wateruitlaat. U kunt het apparaat nu opnieuw gebruiken.
De afstandsbediening werkt niet.	De afstand tot het apparaat is te ver.	Verplaats het dichterbij het apparaat.
	U houdt de afstandsbediening niet in de richting van de sensor.	Houd de afstandsbediening zodat deze naar de sensor wijst. Let erop dat er geen obstakels tussen de afstandsbediening en de sensor staan.
	De batterijen zijn leeg.	Vervang de batterijen.
Display op het apparaat: E 1	Temperatuursensor defect.	Neem contact op met onze klantenservice of uw leverancier.
Display op het apparaat: E 2		

Neem contact op met onze klantenservice of uw handelaar als er problemen optreden die niet in de tabel zijn vermeld of als de aanbevolen oplossing niet werkt.

Technische gegevens

Model: CL 6049 CB
 Nettogewicht: ong. 23 kg
 Spanningstoevoer: 220 - 240 V~, 50 Hz
 Opgenomen vermogen: 895 W
 Beschermingsklasse: I
 Energie-efficiëntie klasse: A
 Koelcapaciteit: 8000 BTU (2,3 kW)
 Koelmiddel: R290

Maximaal toegestane bedrijfsdruk:

Drukkant: 1,8 MPa
 Zuigkant: 0,6 MPa

Maximaal toegestane druk: 3,0 MPa

Het recht om technische en ontwerpaanpassingen te maken in de loop van voortdurende productontwikkeling blijft voorbehouden.

Dit apparaat voldoet aan alle huidige CE-richtlijnen, zoals de richtlijn elektromagnetische compatibiliteit en de laagspanningsrichtlijn, en is gefabriceerd volgens de meest recente veiligheidsvoorschriften.

Verwijdering

Verwijdering van batterijen



Als consument bent u wettelijk verplicht om oude batterijen / accu's terug te brengen.

Verwijder de batterijen uit de afstandsbediening vóór het wegwerpen van het apparaat.

Breng de batterij naar een inzamelpunt voor de inzameling van oude batterijen of gevaarlijk afval. Neem contact op met de plaatselijke overheid voor informatie.

Betekenis van het symbool “vuilnisemmer”



Bescherm ons milieu, elektrische apparaten horen niet in het huisafval.

Maak voor het afvoeren van elektrische apparaten gebruik van de voorgeschreven verzamelpunten en geef daar de elektrische apparaten af die u niet meer gebruikt.

Daardoor helpt u de potentiële effecten te voorkomen die een verkeerde afvoer op het milieu en de menselijke gezondheid kunnen hebben.

Op deze wijze levert u uw bijdrage aan het hergebruik, de recycling en andere verwerkingsvormen voor oude elektronische en elektrische apparaten.

Voor informatie over verzamelpunten voor uw apparaten kunt u contact opnemen met uw gemeente of gemeenteadministratie.

Mode d'emploi

Merci d'avoir choisi notre produit. Nous espérons que vous saurez profiter votre appareil.

Symboles de ce mode d'emploi

Les informations importantes pour votre sécurité sont particulièrement indiquées. Veuillez à bien respecter ces indications afin d'éviter tout risque d'accident ou d'endommagement de l'appareil :

AVERTISSEMENT :

Prévient des risques pour votre santé et des risques éventuels de blessure.

ATTENTION :

Indique les risques pour l'appareil ou tout autre appareil.

NOTE :

Attire votre attention sur des conseils et informations.

Sommaire

Liste des différents éléments de commande	3
Description des boutons, des icônes et des voyants indicateurs....	4
Notes générales	19
Conseils de sécurité spécifiques à cet appareil	19
Manipulation des piles	21
Déballer l'appareil.....	21
Contenu de la livraison	21
Liste des différents éléments de commande	21
Description des boutons, des icônes et des voyants indicateurs..	21
Panneau de commande.....	21
Télécommande	21
Notes d'utilisation.....	21
Mise en service	22
Emplacement	22
Montage de la conduite d'évacuation	22
Insertion des piles dans la télécommande	22
Cordon d'alimentation	22
Branchement électrique.....	22
Dispositif de sécurité du compresseur.....	22
Utilisation de l'appareil.....	22
Allumer / éteindre l'appareil	22
Régler la sortie d'air	22
Modes de fonctionnement	22
Régler le ventilateur	23
Régler la température	23
« Mode Sommeil »	23
Minuteur (Minuteur automatique).....	23
Bouton LIGHT 	23
Vider le réservoir à eau	23
Mettre fin à l'utilisation.....	23
Dispositif d'enroulement pour le cordon d'alimentation.....	23
Nettoyage.....	23
Filtre.....	23
Boîtier	24
Nettoyage et rangement saisonniers	24
Dépannage.....	24
Données techniques.....	24
Élimination.....	25
Élimination des piles	25
Signification du symbole « Poubelle ».....	25

Notes générales

Lisez attentivement ce mode d'emploi avant de mettre l'appareil en marche pour la première fois. Conservez le mode d'emploi ainsi que le bon de garantie, votre ticket de caisse et si possible, le carton avec l'emballage se trouvant à l'intérieur. Si vous remettez l'appareil à des tiers, veuillez-le remettre avec son mode d'emploi.

- N'utilisez cet appareil que pour un usage privé et pour les tâches auxquelles il est destiné. Cet appareil n'est pas prévu pour une utilisation professionnelle.
- Ne l'utilisez pas en plein air. Protégez-le de la chaleur, des rayons directs du soleil, de l'humidité (ne le plongez en aucun cas dans l'eau) et des objets tranchants. N'utilisez pas cet appareil avec des mains humides. S'il arrive que de l'humidité ou de l'eau atteignent l'appareil, débranchez aussitôt le câble d'alimentation.
- Arrêtez l'appareil et débranchez toujours le câble d'alimentation de la prise de courant (en tirant sur la fiche et non pas sur le câble) si vous n'utilisez pas l'appareil, si vous installez les accessoires, pour le nettoyage ou en cas de panne.
- Il y a lieu d'inspecter l'appareil et le bloc d'alimentation régulièrement en vue d'éventuels signes d'endommagements. Lorsqu'un endommagement est détecté, l'appareil ne doit plus être utilisé.
- N'utilisez que les accessoires d'origine.
- Par mesure de sécurité vis-à-vis des enfants, ne laissez pas les emballages (sac en plastique, carton, polystyrène) à leur portée.

AVERTISSEMENT :

Ne pas laisser les jeunes enfants jouer avec le film plastique. Il y a risque d'étouffement !

Conseils de sécurité spécifiques à cet appareil

Vous trouverez sur le produit des symboles au caractère d'avertissement ou d'information :



Lisez les instructions !



AVERTISSEMENT : Risque d'incendie !

L'appareil contient un réfrigérant inflammable !

- N'utilisez pas des objets différents de ceux autorisés par le fabricant pour accélérer le processus de dégivrage.
- L'appareil ne doit être conservé que dans des pièces sans source permanente d'inflammation (p. ex. flammes nues, appareil à gaz activé ou radiateur électrique).
- Ne pas percer ni brûler l'appareil.
- N'oubliez pas que les réfrigérants sont inodores.
- L'appareil ne doit être utilisé que dans des pièces de plus de 10 m².



Le manuel d'entretien est disponible à l'adresse suivante : www.sli24.de

Dans la zone « Downloads » (Téléchargements), veuillez saisir le nom du modèle CL 6049 CB.

- Toute personne travaillant sur un circuit réfrigérant ou devant en ouvrir un doit posséder un certificat valide délivré par un organisme d'évaluation de compétences certifié par l'industrie, prouvant ses capacités à manipuler les réfrigérants en toute sécurité dans le respect des normes établies par l'industrie.
- L'entretien de l'appareil doit être effectué comme recommandé par le fabricant de l'équipement. L'entretien et les réparations nécessitant l'aide d'une autre personne compétente doit être effectuée sous la supervision de la personne faisant autorité concernant l'utilisation de réfrigérants inflammables.

AVERTISSEMENT :

- Ne pas utiliser ni ranger l'appareil dans les lieux suivants :
 - À proximité d'une source de flamme nue.
 - Un lieu susceptible de subir des éclaboussures d'eau ou d'huile.
 - Un lieu exposé à la lumière directe du soleil.
 - Dans une salle de bain, dans une buanderie ou à proximité d'une piscine.
- L'appareil doit être installé, utilisé et rangé dans une pièce dont la surface au sol est supérieure à 10 m².

ATTENTION : Risque de surchauffe !

- Dégagez les fentes de ventilation !
- Ne couvrez pas l'appareil !
- Le R 290 est un réfrigérant qui respecte les directives environnementales Européennes.
- N'endommagez pas le circuit de réfrigérant.
- Cet appareil est destiné à un usage en intérieur seulement.
- L'appareil doit être rangé de manière à ce qu'il ne puisse pas être endommagé.
- Respectez les réglementations de connexion nationales.
- Si vous remarquez l'émission de bruits anormaux, l'émission d'une odeur ou de fumée, débranchez la prise d'alimentation de la prise murale.
- Utilisez et déplacez l'appareil en position verticale uniquement.

- Respectez une distance d'au moins 50 cm entre l'appareil et tout mur ou autre objet pour assurer une circulation d'air suffisante pendant le fonctionnement.
- N'utilisez jamais l'appareil sans filtre.
- Ne laissez pas l'appareil sans surveillance pendant des heures. Ne quittez pas votre maison pendant que l'appareil fonctionne.
- Cet appareil a été conçu pour la climatisation de pièces d'habitation et ne doit pas être utilisé à d'autres fins.
- N'utilisez pas l'appareil dans des pièces qui contiennent du gaz, du carburant, du pétrole ou tout autre liquide facilement inflammable. N'utilisez pas des aérosols tels que la peinture, les pesticides ou tout autre matériau inflammable dans cette pièce.
- N'insérez aucun objet dans les ouvertures de l'appareil.
- N'exposez pas l'appareil aux éclaboussures ou aux gouttes d'eau et ne placez aucun récipient rempli d'eau tel que, p.ex. des vases remplis de fleurs, sur l'appareil.
- Ne déplacez pas l'appareil lorsque le cordon électrique est connecté à la prise murale.
- Éteignez toujours l'appareil en utilisant d'abord le bouton **POWER**  avant de débrancher la fiche électrique.
- Si le fonctionnement est interrompu, attendez environ 3 minutes avant de redémarrer l'appareil pour que la pression du circuit de refroidissement diminue.
- Ne réparez pas vous-même l'appareil. Contactez toujours un technicien agréé. Si le cordon d'alimentation est endommagé, il doit être remplacé par le fabricant, son agent de service ou des personnes ayant qualité semblable afin d'éviter un risque.
- Empêchez les enfants en bas âge de toucher l'appareil.
- Cet appareil peut être utilisé par les enfants d'âge supérieur à 8 ans et par les personnes aux capacités sensorielles, physiques ou mentales réduites, ainsi que par les personnes sans expérience ou connaissances, tant qu'elles sont supervisées et instruites à l'utilisation de l'appareil en sécurité et tant qu'elles en comprennent les risques.
- Les enfants ne doivent pas jouer avec l'appareil.
- Le nettoyage et l'entretien utilisateur ne doivent pas être effectués par les enfants sans supervision.
- Reportez-vous aux instructions données dans le chapitre « Nettoyage ».

- Détails de type et de calibre des fusibles : T, 250 V AC, 3,15A

Manipulation des piles

⚠ AVERTISSEMENT :

- N'exposez pas les piles à une source de chaleur excessive comme les rayons du soleil, le feu ou toute source similaire. Il y a un **risque d'explosion !**
- Les piles ne sont pas des jouets. Éloignez-les des enfants.
- N'ouvrez pas les piles de force.
- Évitez le contact avec les objets métalliques (bagues, clous, vis, etc.). Il y a un **risque de court-circuit !**
- En cas de court-circuit, la pile peut devenir excessivement chaude ou même prendre feu, ce qui provoque des blessures.
- Pour votre propre sécurité, couvrez les bornes de la pile avec du ruban adhésif pendant le transport.
- Si la pile fuit, veillez à ne pas appliquer le liquide sur les yeux ou les muqueuses. En cas de contact, lavez les mains et rincez les yeux avec de l'eau claire. Consultez un médecin, si l'irritation persiste.
- Ne rechargez pas les piles non-rechargeables.
- Assurez-vous que la polarité est correcte lors de l'insertion de la (des) pile(s).

⚠ ATTENTION :

- Lorsque vous n'utilisez pas la télécommande pendant une longue période, retirez les piles pour éviter que l'acide contenu dans la pile ne fuie.
- Ne mélangez pas des piles de types différents ou des nouvelles piles avec des piles usagées.
- Ne jetez pas les piles avec les déchets ménagers. Rappelez les piles usagées à un point de collecte autorisé ou à votre revendeur.

Déballer l'appareil

1. Retirez l'appareil de son emballage.
2. Retirez tout le matériel d'emballage tel que les sacs plastiques, le matériel de remplissage, les colliers de serrage et le carton.
3. Vérifiez que toutes les pièces sont présentes dans l'emballage.

Contenu de la livraison

- 1 Climatiseur
- 1 Télécommande
- 2 Piles
- 1 Conduite d'évacuation flexible
- 1 Adaptateur de la conduite d'évacuation (Connexion de l'appareil)
- 1 Ensemble d'installation pour fenêtre, 2 pièces
- 1 Adaptateur pour l'ensemble d'installation pour fenêtre
- 1 Flexible d'eau,
- 2 Bouchons (en rechange)

Liste des différents éléments de commande

- 1 Affichage sur l'avant
- 2 Sortie d'air (volet pivotant)
- 3 Panneau de commande avec écran
- 4 Boîtier
- 5 Poignée
- 6 Sortie d'eau
- 7 Connecteur de la conduite d'évacuation
- 8 Dispositif d'enroulement pour le cordon d'alimentation
- 9 Câble d'alimentation
- 10 Sortie d'eau
- 11 Adaptateur de la conduite d'évacuation
- 12 Ensemble d'installation pour fenêtre, 2 pièces

- 13 Télécommande
- 14 Conduite d'évacuation flexible
- 15 Adaptateur pour l'ensemble d'installation pour fenêtre
- 16 Grille de l'entrée d'air
- 17 Insert du filtre
- 18 Support de fiche d'alimentation

Description des boutons, des icônes et des voyants indicateurs

Panneau de commande

- 1 Voyant indicateur FAN (ventilateur)
- 2 Voyant indicateur COOL (refroidissement)
- 3 Voyant indicateur DRY (déshumidification)
- 4 Écran
- 5 Voyant indicateur HIGH (haute vitesse du ventilateur)
- 6 Voyant indicateur LOW (basse vitesse du ventilateur)
- 7 Voyant indicateur POWER
- 8 Voyant indicateur WATER FULL (réservoir d'eau plein)
- 9 Bouton POWER ☺ (allumer ou éteindre l'appareil)
- 10 Bouton SPEED ☺ (régler la vitesse du ventilateur)
- 11 Bouton ▲ et ▼ (régler la température et l'heure)
- 12 Voyant indicateur SLEEP (mode nuit)
- 13 Bouton SLEEP ☺ (activer le « mode nuit »)
- 14 Bouton MODE ☺ (sélectionner le mode de fonctionnement)
- 15 Bouton LIGHT ☺ (allumer ou éteindre l'écran sur l'avant de l'appareil)
- 16 Voyant indicateur LIGHT (écran sur l'avant de l'appareil)
- 17 Bouton TIMER ☺ (régler la minuterie)
- 18 Voyant indicateur TIMER (fonctionnement sur minuterie activé)

Télécommande

- 1 Bouton MODE (sélectionner le mode de fonctionnement)
- 2 Bouton TIMER (régler la minuterie)
- 3 Bouton POWER (allumer ou éteindre l'appareil)
- 4 Boutons TEMP+ TEMP- (régler la température et l'heure)
- 5 Bouton SLEEP (activer le « mode nuit »)
- 6 Bouton SPEED (régler la vitesse du ventilateur)

Notes d'utilisation

⚠ ATTENTION : Important pour la première utilisation ou après le transport !

Avant la première utilisation, l'appareil doit rester en position verticale pendant au moins 3 heures pour permettre à l'agent de refroidissement de couler. Sinon, le compresseur sera endommagé.

⚠ ATTENTION :

- Après avoir interrompu l'opération avec le bouton **POWER** ☺, attendez au moins 3 minutes avant de rallumer l'appareil.
- Afin de déplacer l'appareil dans un autre endroit, veuillez d'abord vider le réservoir d'eau !
- L'appareil fonctionne au mieux de ses capacités dans une pièce n'excédant pas 70 m³.
- Le tuyau de purge et son adaptateur ont été conçu spécifiquement par le fabricant pour cet appareil. Pour éviter un mauvais fonctionnement, ne remplacez pas la conduite par une autre conduite.
- La conduite d'évacuation peut être rallongée jusqu'à 150 cm. N'utilisez aucune rallonge.
- Assurez-vous que l'air circule librement. Veillez à ne pas plier ni courber la conduite d'évacuation. Toute obstruction peut entraîner une surchauffe de l'appareil.
- Fermez toutes les fenêtres et portes pour empêcher l'air extérieur d'entrer dans la pièce et permettre ainsi un fonctionnement plus efficace de l'appareil.

Mise en service

Emplacement

- Lors de l'installation de l'appareil, assurez-vous de garder une distance d'au moins 50 cm entre l'appareil et tout mur ou autre objet.
- La surface doit être plane et sèche.

Montage de la conduite d'évacuation

i NOTE :

Si vos fenêtres sont coulissantes ou que vous avez des volets roulants à l'extérieur, vous pouvez utiliser le kit d'échappement d'air en orientation verticale ou horizontale. Réglez la longueur de la plaque de joint, comme vous le souhaitez.

1. Branchez l'adaptateur au tuyau d'évacuation. Placez le tuyau d'évacuation de façon à ce que la première ailette du tuyau repose dans le rail. Fixez l'adaptateur en le tournant dans le sens des aiguilles d'une montre.
2. Branchez l'adaptateur au connecteur à l'arrière de l'appareil. Pour cela, poussez l'adaptateur de droite dans les guides jusqu'à ce qu'il s'arrête.
3. Rallongez la conduite à la longueur souhaitée.
4. Vissez l'adaptateur du kit d'échappement d'air à l'extrémité du tuyau d'échappement.
5. Si la fenêtre **n'a pas de volet roulant et n'est pas une fenêtre coulissante**, procédez comme suit :
 - a) Enfoncez l'extrémité ouverte de la conduite dans une fenêtre.
 - b) Fermez la fenêtre autant que possible.
5. Si la fenêtre a **un volet roulant** ou si la fenêtre est **une fenêtre coulissante**, procédez comme suit :
 - a) Le kit d'évacuation d'air pour la fenêtre doit être installé avec le côté lisse tourné vers l'intérieur.

i NOTE :

Lors de l'installation avec un volet roulant, fixez l'adaptateur au kit d'évacuation d'air pour la fenêtre de sorte que la partie bulbeuse soit tournée vers le bas.

 - b) Insérez l'adaptateur dans l'ouverture d'évacuation d'air, puis poussez-le vers l'extérieur. Fixez-le au kit d'évacuation d'air pour la fenêtre avec la vis taraudeuse fournie.
 - c) Insérez la plaque de retenue dans le trou du côté opposé de l'ouverture d'évacuation d'air. Maintenant, poussez le rail intérieur sur la plaque de retenue pour qu'il s'insère dans la rainure. Cela a pour but de spécifier la largeur requise pour le kit d'évacuation d'air de la fenêtre. Placez la rondelle et vissez l'écrou papillon à la main jusqu'à ce qu'il soit serré.
 - d) Installez le kit d'évacuation d'air dans la fenêtre en fermant le volet roulant.

Insertion des piles dans la télécommande

1. Ouvrez le couvercle du compartiment à piles situé à l'arrière de la télécommande.
2. Insérez 2 piles de type R03 « AAA » 1,5V, en respectant la bonne polarité (voir les marques au fond du compartiment) !
3. Fermez le couvercle du compartiment à piles.

Cordon d'alimentation

Déroulez le cordon d'alimentation du dispositif d'enroulement.

Branchement électrique

1. Assurez-vous que la tension électrique que vous souhaitez utiliser correspond à la tension de l'appareil. Veuillez vérifier la plaque signalétique pour les caractéristiques détaillées.
2. Branchez l'appareil à une prise avec mise à la terre et correctement installée. Un signal retentira indiquant que l'appareil est prêt à être

utilisé. L'appareil est en veille. L'écran affiche la température ambiante actuelle.

Dispositif de sécurité du compresseur

Si le fonctionnement est interrompu, le dispositif de sécurité du compresseur est activé. Ceci empêche l'utilisation du compresseur pendant environ 3 minutes, pour laisser s'évacuer la pression dans le circuit de refroidissement. Ceci **n'est pas** un défaut de l'appareil. Patientez donc au moins 3 minutes avant de remettre l'appareil en fonctionnement.

Utilisation de l'appareil

Vous pouvez faire fonctionner l'appareil soit en utilisant la commande de l'appareil lui-même ou en utilisant la télécommande. Les boutons identiques remplissent la même fonction.

Les boutons du panneau de commande sont détaillés ci-dessous. Le voyant indicateur s'allume pour afficher votre sélection actuelle.

Allumer/éteindre l'appareil

- Appuyez sur le bouton **POWER** ☺ pour allumer l'appareil. L'appareil est préprogrammé en mode « COOL (Refroidissement) » et la température est de 22 °C. En cas de fonctionnement interrompu sans avoir déconnecté la fiche, tous les réglages de la température et du mode de fonctionnement précédemment définis seront conservés. Les voyants lumineux indiquent ce réglage.
- Appuyez à nouveau sur le bouton **POWER** ☺ pour éteindre l'appareil.

Régler la sortie d'air

Vous pouvez régler la direction du flux d'air à l'aide des volets pivotants horizontaux et verticaux.

- Pour diriger l'air vers le haut/vers le bas, réglez la position des volets pivotants horizontaux avant.
- Vous pouvez diriger l'air vers la droite/gauche à l'aide du volet pivotant arrière. Vous pouvez modifier la position des volets pivotants verticaux lorsque les volets horizontaux sont repliés. Un levier à cet effet est situé sous le dernier volet pivotant horizontal, à droite.

Modes de fonctionnement

Utilisez le bouton **MODE** ☺ pour sélectionner l'un des modes de fonctionnement suivants :

- Refroidissement (COOL)
- Déshumidification (DRY)
- Ventilateur (FAN)

Mode « Refroidissement » COOL

Dans ce mode, vous pouvez sélectionner la vitesse du ventilateur et la température.

i NOTE :

Pour utiliser l'appareil avec le compresseur, la température réglée doit être inférieure à la température de la pièce.

Mode « Ventilateur » FAN

Ce mode vous permet uniquement de régler la vitesse du ventilateur. L'écran affiche **FR**.

Mode « Déshumidification » DRY

Ce mode de fonctionnement ne supporte aucun autre réglage. L'écran affiche **dh**.

- La vitesse du ventilateur est pré-réglée sur le plus faible niveau LOW.
- L'appareil refroidira la pièce et extraira l'humidité de l'air.
- Si vous utilisez le mode « déshumidification » sur une période prolongée, nous vous recommandons de brancher le tuyau d'eau inclus au point d'évacuation d'eau supérieur de manière permanente. Retirez



d'abord le bouchon du haut. Placez l'extrémité du tuyau d'eau dans un conteneur d'eau de taille suffisante (par exemple un seau).

Régler le ventilateur



Pour les modes « COOL (Refroidissement) » et « FAN (Ventilateur) » vous pouvez régler la vitesse du ventilateur en choisissant parmi 2 réglages différents. Appuyez sur le bouton **SPEED**  en conséquence.

- LOW (bas)
- HIGH (haut)

Régler la température

- Utilisez le bouton  ou  en mode « COOL (Refroidissement) » pour régler la température.
- Sélectionnez une température entre 16 °C (61 °F) et 31 °C (88 °F). Les articles départ usine affichent la température en °Celsius.

i NOTE :

Le passage de °Celsius à °Fahrenheit ne peut être effectué que sur l'appareil lui-même. Pour cela, appuyez simultanément sur les boutons  et  en même temps. Le réglage d'usine est à nouveau sélectionné en tirant sur la fiche secteur.



« Mode Sommeil »

- Appuyez sur le bouton **SLEEP**  lorsque l'appareil est allumé et en mode « COOL (Refroidissement) ».
- La vitesse du ventilateur est préréglée sur le plus faible niveau LOW. Cela ne peut être changé.
- La température réglée est automatiquement augmentée de 1 °C après une heure de fonctionnement en mode « Sommeil ». La température sera de nouveau augmentée une heure après cela. De cette manière, l'appareil assure que la température de la pièce reste confortable.





Minuteur (Minuteur automatique)

Utilisez le minuteur pour régler les heures de mise en service et de mise hors service de l'appareil. Sélectionnez une heure entre 1 et 24 heures.

i NOTE :

- Pour désactiver la fonction de minuterie définie, appuyez deux fois sur le bouton **TIMER** . Le voyant **TIMER** s'éteint.
- Vous pouvez également annuler le minuteur à tout moment en appuyant sur le bouton **POWER**  pour allumer / éteindre l'appareil.

Utilisation du minuteur pour une mise en service automatique

1. Appuyez sur le bouton **POWER**  pour allumer l'appareil.
2. Sélectionnez le mode de fonctionnement, la température et la vitesse du ventilateur de l'appareil lors de sa mise en service ou l'heure à laquelle il se mettra en service en fonction de l'heure définie.
3. Appuyez sur le bouton **POWER**  pour éteindre l'appareil.
4. Appuyez sur le bouton **TIMER** . Le chiffre des heures clignote.
5. Vous pouvez sélectionner le chiffre désiré des heures avec le bouton  et . Vous quittez automatiquement le mode de réglage après environ 5 secondes. Le fonctionnement sur minuterie est activé, et le voyant indicateur **TIMER** s'illumine.

i NOTE :

N'appuyez pas sur le bouton **TIMER**  après avoir défini les heures, car la fonction de minuterie ne sera pas enregistrée.

Utilisation du minuteur pour une mise hors service automatique

1. Appuyez sur le bouton **POWER**  pour allumer l'appareil.
2. Appuyez sur le bouton **TIMER**  pendant le fonctionnement. Le chiffre des heures clignote.
3. Vous pouvez sélectionner le chiffre désiré des heures avec le bouton  et . Vous quittez automatiquement le mode de réglage après

environ 5 secondes. Le fonctionnement sur minuterie est activé, et le voyant indicateur **TIMER** s'illumine.

Bouton **LIGHT**

Appuyez sur le bouton **LIGHT**  pour allumer ou éteindre l'écran situé sur le devant de l'appareil.

Vider le réservoir à eau

L'appareil contient un réservoir à eau pour recueillir la condensation. Le voyant **WATER FULL** clignote lorsque le réservoir est plein. L'appareil s'éteint.

⚠ ATTENTION :

Ne pas déplacer l'appareil lorsque le réservoir est plein. De l'eau pourrait s'infiltrer dans l'appareil.

Pour continuer l'utilisation, videz le réservoir d'eau. Pour ce faire, munissez-vous d'une serpillère, d'un bac à fond plat d'une contenance de 0,6 litre environ et du tuyau livré avec l'appareil.

1. Débranchez la fiche électrique de la prise murale.
2. Placez la serpillère et la bassine sous la sortie d'eau. Si possible, positionnez le bac à un niveau moins élevé que l'appareil.
3. Retirez le bouchon du bas.
4. Branchez le tuyau à la sortie d'eau de l'appareil. Positionnez l'extrémité du tuyau dans le bac.
5. Une fois toute l'eau vidée, retirez le tuyau. Utilisez le bouchon pour refermer l'évacuation d'eau sur l'appareil.

Mettre fin à l'utilisation

1. Appuyez sur le bouton **POWER**  pour éteindre l'appareil.
2. Débranchez la fiche électrique de la prise murale.

Dispositif d'enroulement pour le cordon d'alimentation

Enroulez le cordon d'alimentation autour du dispositif d'enroulement. Insérez la fiche dans le logement présent.

Nettoyage

⚠ AVERTISSEMENT :

- Débranchez toujours la fiche électrique de la prise murale avant de nettoyer !
- Assurez-vous que l'eau n'entre pas dans les ouvertures de l'appareil pendant le nettoyage. Vous risqueriez de provoquer une électrocution ou un incendie.

⚠ ATTENTION :

- Ne pulvérisez pas d'agents nettoyants sur l'appareil.
- Ne pas utiliser de brosse en fil de fer ou autres objets abrasifs.
- Ne pas utiliser de détergents agressifs ou abrasifs.

Filtre

Nettoyez les deux filtres toutes les 2 semaines si l'appareil est utilisé quotidiennement. Si la poussière contenue dans le filtre bloque la circulation de l'air, l'efficacité de l'appareil ne peut plus être garantie.

1. Sur la face arrière de l'appareil, au-dessus et en dessous du raccord du tuyau d'évacuation d'air, vous trouverez une grille avec un filtre encastré.
2. Retirez la grille de l'appareil et le filtre de la grille.
3. Videz les deux filtres à l'aide d'un aspirateur.
4. Nettoyez les filtres sous l'eau courante. Appliquez un nettoyant doux si nécessaire.
5. Laissez le filtre sécher à l'air libre à l'ombre.

- Remettez les filtres dans la grille lorsqu'ils sont complètement secs. Les évidements de la grille inférieure sont orientés vers le haut, tandis que ceux de la grille supérieure sont orientés vers le bas.
- Remettez les deux grilles dans l'appareil.

⚠ ATTENTION :
N'utilisez pas l'appareil sans filtre !

Boîtier

- Nettoyez les ouvertures de ventilation à l'aide d'un aspirateur.
- Essuyez le boîtier à l'aide d'un chiffon légèrement humide.

Nettoyage et rangement saisonniers

Lorsque vous n'utilisez pas l'appareil pendant une longue période, procédez comme suit :

- Videz le réservoir à eau comme décrit ci-dessus.
- Répétez les étapes 2 à 5 du chapitre « Vider le réservoir à eau » via l'évacuation d'eau supérieure (bouchon du haut).
- Utilisez l'appareil en mode « FAN (Ventilateur) » pendant 2 heures pour sécher l'intérieur de l'appareil.
- Appuyez sur le bouton **POWER** ☺ pour éteindre l'appareil. Débranchez la fiche électrique de la prise murale.
- Débranchez la conduite d'évacuation flexible de l'appareil.
- Laissez les deux évacuations d'eau ouvertes.
- Nettoyez les deux filtres et l'appareil comme décrit ci-dessus.
- Couvrez l'appareil d'un papier aluminium.
- Conservez toujours l'appareil hors de portée des enfants dans un endroit sec et bien aéré.

Dépannage

Problème	Cause possible	Solution
L'appareil ne fonctionne pas.	Aucune alimentation.	Vérifiez le branchement électrique.
	La température ambiante est trop basse ou trop haute.	Il est recommandé d'utiliser l'appareil à une température ambiante de 7 - 35 °C (44 - 95 °F).
	L'appareil est défectueux.	Contactez notre service après-vente ou un spécialiste. Consultez le manuel d'entretien inclus.
L'appareil ne refroidit pas suffisamment.	L'appareil est exposé aux rayons directs du soleil.	Choisissez un autre emplacement ou ombragez les fenêtres.
	Des fenêtres ou des portes sont ouvertes.	Fermez toutes les fenêtres ou portes.
	Trop de personnes ou autres sources de chauffage dans la pièce.	Enlevez les radiateurs portatifs ou éteignez-les.
	Les filtres sont sales.	Nettoyez les deux filtres.
L'appareil est trop bruyant pendant son fonctionnement.	L'arrivée ou la sortie d'air est obstruée.	Enlevez l'obstruction. N'obstruez pas les orifices de ventilation.
	L'appareil n'est pas en position verticale.	Placez l'appareil sur une surface plane. Évitez les vibrations.
L'appareil s'éteint de lui-même. Le témoin lumineux WATER FULL s'allume en rouge.	Le réservoir est plein.	Débranchez la prise d'alimentation. Videz le réservoir d'eau via l'évacuation d'eau inférieure. L'appareil sera prêt à fonctionner de nouveau.
La télécommande ne fonctionne pas.	L'appareil est trop éloigné.	Rapprochez-vous de l'appareil.
	Vous ne dirigez pas la télécommande vers le capteur.	Dirigez la télécommande vers le capteur. Assurez-vous qu'aucun obstacle ne se situe entre la télécommande et le capteur.
	Les piles sont usées.	Remplacez les piles.
Écran sur l'appareil : E1	Le capteur de température est défaillant.	Prenez contact avec notre service client ou le revendeur.
Écran sur l'appareil : E2		

Prenez contact avec notre service client ou votre revendeur si vous rencontrez des problèmes qui ne sont pas listés dans le tableau ou que les solutions proposées ne fonctionnent pas.

Données techniques

Modèle :CL 6049 CB
 Poids net : env. 23 kg
 Alimentation :220 - 240 V~, 50 Hz
 Consommation : 895 W
 Classe de protection : I
 Classe d'efficacité énergétique : A
 Capacité de refroidissement :8000 BTU (2,3 kW)
 Fluide réfrigérant : R290

Pression maximum permise en fonctionnement :

Côté pression : 1,8 MPa
 Côté succion : 0,6 MPa

Pression maximum permise : 3,0 MPa

Nous nous réservons le droit d'apporter des modifications techniques ainsi que des modifications de conception dans le cadre du développement continu de nos produits.

Cet appareil est conforme à toutes les directives CE en vigueur, telles que les directives sur la compatibilité électromagnétique et les faibles tensions et a été fabriqué selon les derniers règlements de sécurité.

Élimination

Élimination des piles



En tant que consommateur, vous êtes tenu de rapporter les piles / accumulateurs usagés.

Retirez les piles de la télécommande avant de jeter l'appareil.

Rapportez les piles à un point de collecte qui rassemble les piles usagées ou les déchets dangereux. Contactez votre autorité locale pour plus d'informations.

Signification du symbole « Poubelle »



Protégez votre environnement, ne jetez pas vos appareils électriques avec les ordures ménagères.

Utilisez, pour l'élimination de vos appareils électriques, les bornes de collecte prévues à cet effet où vous pouvez vous débarrasser des appareils que vous n'utilisez plus.

Vous contribuez ainsi à éviter les impacts potentiels dans l'environnement et sur la santé de chacun, causés par une mauvaise élimination de ces déchets.

Vous contribuez aussi au recyclage sous toutes ses formes des appareils électriques et électroniques usagés.

Vous trouverez toutes les informations sur les bornes d'élimination des appareils auprès de votre commune ou de l'administration de votre communauté.

Manual de instrucciones

Le agradecemos la confianza depositada en este producto y esperamos que disfrute de su uso.

Símbolos en este manual de instrucciones

Advertencias importantes para su seguridad están señaladas en especial. Siga estas advertencias incondicionalmente, para evitar accidentes y daños en el aparato:

AVISO:

Advierte ante los peligros para su salud y demuestra posibles riesgos de herida.

ATENCIÓN:

Indica los posibles riesgos para el aparato u otros objetos.

NOTA:

Pone en relieve consejos e informaciones para usted.

Índice

Indicación de los elementos de manejo	3
Resumen de botones, iconos y testigos	4
Notas generales	26
Consejos de seguridad especiales para este aparato	26
Manipulación de las pilas	27
Desembalaje del aparato	28
Contenido en la entrega	28
Indicación de los elementos de manejo	28
Resumen de botones, iconos y testigos	28
Panel de control	28
Mando a distancia	28
Notas de uso	28
Puesta en marcha	28
Ubicación	28
Montaje del tubo de escape de aire	29
Introducir baterías en el mando a distancia	29
Cable de alimentación	29
Conexión eléctrica	29
Dispositivo de seguridad del compresor	29
Cómo usar el aparato	29
Encendido / apagado de la unidad	29
Ajuste de la salida de aire	29
Modos de funcionamiento	29
Ajustes del ventilador	30
Ajuste de la temperatura	30
Modo "Reposo"	30
Temporizador (Temporizador automático)	30
Botón LIGHT 	30
Vaciado del depósito de agua	30
Apagar el aparato	30
Dispositivo para enrollar el cable de alimentación	30
Limpieza	30
Filtro	30
Carcasa	31
Limpieza y almacenamiento estacional	31
Solución de problemas	31
Datos técnicos	31
Eliminación	32
Eliminación de la batería	32
Significado del símbolo "Cubo de basura"	32

Notas generales

Antes de la puesta en servicio de este aparato lea detenidamente el manual de instrucciones y guarde éste bien incluido la garantía, el recibo de pago y si es posible también el cartón de embalaje con el embalaje interior. En caso de dejar el aparato a terceros, también entregue el manual de instrucciones.

- Solamente utilice el aparato para el uso privado y para el fin previsto. Este aparato no está destinado para el uso profesional.
- No lo utilice al aire libre. No lo exponga al calor, a la entrada directa de rayos de sol, a la humedad (en ningún caso sumerja el aparato en agua) y a los cantos agudos. No utilice el aparato con las manos húmedas. En caso de que el aparato esté húmedo o mojado retire de momento la clavija de la caja de enchufe.
- Desconecte el aparato y siempre retire la clavija de la caja de enchufe (por favor tire de la clavija y no del cable), cuando no quiera utilizar el aparato, montar piezas o en caso de limpieza o defectos.
- El aparato y el cable de alimentación de red se deben controlar regularmente para garantizar que no estén dañados. En caso de que se comprobara un daño, no se podrá seguir utilizando el aparato.
- Solamente utilice accesorios originales.
- Para la seguridad de sus niños no deje material de embalaje (bolsas de plástico, cartón, poliestireno etc.) a su alcance.

AVISO:

No deje jugar a los niños con las láminas de plástico. ¡Existe peligro de asfixia!

Consejos de seguridad especiales para este aparato

En el producto encontrará símbolos con el fin de advertir o informar:



¡Lea estas instrucciones!



AVISO: ¡Riesgo de fuego!

¡El aparato contiene un refrigerante inflamable!

- No use objetos distintos a los permitidos por el fabricante para acelerar el proceso de descongelación.
- El aparato debe guardarse exclusivamente en salas sin una fuente de ignición permanente (por ejemplo, llama abierta, aparato de gas activo o calentador eléctrico).
- No taladre ni queme el aparato.
- Recuerde que el refrigerante es inodoro.
- El aparato debe usarse exclusivamente en salas mayores de 10 m².



El manual de servicio está disponible en la siguiente dirección web:
www.sli24.de

En la zona de “Downloads” (Descargas), introduzca el nombre de modelo CL 6049 CB.

- Cualquier persona implicada en trabajos en un circuito de refrigerante o desarmado de estos debe poseer un certificado con validez en vigor de una autoridad de evaluación acreditada por industria, que autorice su competencia para manejar con seguridad refrigerantes según una especificación de evaluación reconocida por la industria.
- La asistencia debe ser realizada únicamente según las recomendaciones del fabricante del equipo. El mantenimiento y las reparaciones que requieran la ayuda de otro experto deben ser realizados bajo la supervisión de la persona competente en el uso de refrigerantes inflamables.

⚠ AVISO:

- No use ni almacene el aparato en los siguientes lugares:
 - Cerca de una fuente de fuego.
 - Una zona en la que pueda salpicar agua o aceite.
 - Una zona expuesta a la luz solar directa.
 - En el cuarto de baño, la habitación de lavandería o cerca de una piscina.
- El aparato debe configurarse, manejarse y almacenarse en una sala con un área de suelo superior a 10 m².

⚠ ATENCIÓN: ¡Peligro de sobrecalentamiento!

- ¡Mantener libres las ranuras de ventilación!
- ¡No cubra el aparato!
- R290 es un refrigerante que cumple las directivas medioambientales europeas.
- No dañe el circuito de refrigerante.
- Los aparatos están pensados para uso en interiores únicamente.
- El aparato debe ser almacenado de tal manera que no se dañe.
- Cumpla los reglamentos de conexión nacionales.
- En caso de ruidos extraños, olores y/o emisiones de humo, desenchufe de la toma.
- Use o mueva el aparato exclusivamente derecho.
- Mantenga una distancia de, al menos, 50 cm entre la unidad y las paredes u otros objetos para garantizar la circulación suficiente de aire durante el funcionamiento.

- No utilice la unidad sin el filtro.
- No deje la unidad desatendida durante horas en ningún momento. No abandone el hogar con la unidad en funcionamiento.
- La unidad está diseñada únicamente para aire acondicionado de habitaciones residenciales y no se debe utilizar para otros fines.
- No ponga en funcionamiento la unidad en habitaciones donde haya gas, combustible, aceite u otros líquidos inflamables. No utilice aerosoles como pintura, pesticidas u otros materiales inflamables en dicha habitación.
- No inserte ningún objeto por las aberturas de la unidad.
- No exponga la unidad a goteo ni salpicaduras de agua, ni coloque objetos llenos de agua, como jarrones, sobre la unidad.
- No mueva el aparato cuando el cable de alimentación de red está enchufado en la toma de corriente.
- Apague siempre la unidad primero con el botón de encendido **POWER** ☺ antes de desenchufar de la red.
- Si se ha interrumpido el funcionamiento, espere aproximadamente 3 minutos antes de reiniciar la unidad de nuevo con el fin de enfriar y reducir la presión del circuito.
- No repare usted mismo el aparato. Póngase en contacto con un técnico autorizado. Si el cable de alimentación está dañado, corresponde al fabricante, a su representante o persona de cualificación similar su reemplazo para evitar peligros.
- Evite que los niños pequeños toquen la unidad.
- Pueden utilizar este aparato niños mayores de 8 años y personas con minusvalías físicas, sensoriales o mentales, o sin experiencia ni conocimientos, siempre que se les someta a supervisión o se les instruya respecto a su uso de forma segura y de manera que entiendan los peligros existentes.
- Los niños no deben jugar con el aparato.
- La limpieza y el mantenimiento no deben realizarlo niños sin supervisión.
- Siga las instrucciones en el capítulo “Limpieza”.
- Detalles de tipo y clasificación de fusibles: T, 250 V AC, 3,15 A

Manipulación de las pilas

⚠ AVISO:

- No exponga las pilas a excesivo calor como la luz solar, fuego o similar. ¡Existe el **riesgo de explosión!**
- Las pilas no son juguetes. Manténgalas lejos de los niños.

⚠ AVISO:

- No abra las pilas ni las fuerce.
- Evite el contacto con objetos metálicos (anillos, clavos, tornillos, etc.) ¡Existe el **riesgo de un cortocircuito!**
- Un cortocircuito podría provocar que la batería se calentase de manera excesiva o incluso que se prendiera fuego derivando en lesiones físicas.
- Por su propia seguridad, cubra los terminales de la batería con cinta adhesiva durante el transporte.
- En caso de una batería con fuga, asegúrese de no frotarse el líquido en los ojos ni en las membranas mucosas. En caso de contacto, lávese las manos y aclárese los ojos con agua limpia. Busque asistencia médica si las molestias persisten.
- Las baterías no recargables no deben recargarse.
- Asegúrese de usar la polaridad correcta al introducir la batería / baterías.

⚠ ATENCIÓN:

- Cuando no utilice el mando a distancia durante un periodo largo de tiempo, retire las pilas para evitar la "fuga" del ácido.
- No mezcle las pilas de diferentes tipos ni las pilas nuevas con viejas.
- No deseche las pilas junto con la basura doméstica. Lleve las pilas gastadas al punto de recogida correspondiente o a su minorista.

Desembalaje del aparato

1. Sacar el aparato de su embalaje.
2. Retirar todo el embalaje como bolsas de plástico, material de relleno, bridas y embalajes de cartón.
3. Comprobar que todas las piezas están contenidas en el embalaje.

Contenido en la entrega

- 1 Unidad de aire acondicionado
- 1 Mando a distancia
- 2 Pilas
- 1 Tubo flexible de escape de aire
- 1 Adaptador del tubo de escape de aire (Conexión del aparato)
- 1 Kit de ventana de 2 piezas
- 1 Adaptador para el kit de ventana
- 1 Manguera de agua
- 2 Tapones (de repuesto)

Indicación de los elementos de manejo

- 1 Pantalla en la parte anterior
- 2 Salida de aire (aleta pivotante)
- 3 Panel de control con pantalla
- 4 Carcasa
- 5 Asa
- 6 Salida de agua
- 7 Conector del tubo de escape de aire
- 8 Dispositivo para enrollar el cable de alimentación
- 9 Cable de alimentación
- 10 Salida de agua
- 11 Adaptador del tubo de escape de aire
- 12 Kit de ventana de 2 piezas
- 13 Mando a distancia
- 14 Tubo flexible de escape de aire
- 15 Adaptador para el kit de ventana
- 16 Rejilla en la admisión de aire
- 17 Elemento de filtro
- 18 Soporte de enchufe

Resumen de botones, iconos y testigos

Panel de control

- 1 Testigo FAN (ventilador)
- 2 Testigo COOL (refrigeración)
- 3 Testigo DRY (deshumidificación)
- 4 Pantalla
- 5 Testigo HIGH (alta velocidad de ventilador)
- 6 Testigo LOW (baja velocidad de ventilador)
- 7 Testigo POWER
- 8 Testigo WATER FULL (depósito de agua lleno)
- 9 Botón POWER (encender/apagar el aparato)
- 10 Botón SPEED (establecer velocidad de ventilador)
- 11 Botones (ajuste de temperatura u hora)
- 12 Testigo SLEEP (modo reposo)
- 13 Botón SLEEP (establecer "modo reposo")
- 14 Botón MODE (establecer modo de funcionamiento)
- 15 Botón LIGHT (encender o apagar la pantalla en la parte anterior del aparato)
- 16 Testigo LIGHT (pantalla en la parte anterior del aparato)
- 17 Botón TIMER (establecer temporizador)
- 18 Testigo TIMER (funcionamiento de temporizador activado)

Mando a distancia

- 1 Botón MODE (establecer modo de funcionamiento)
- 2 Botón TIMER (establecer temporizador)
- 3 Botón POWER (encender/apagar el aparato)
- 4 Botones TEMP+ TEMP- (ajuste de temperatura u hora)
- 5 Botón SLEEP (establecer "modo reposo")
- 6 Botón SPEED (establecer velocidad de ventilador)

Notas de uso

⚠ ATENCIÓN: ¡Importante para el primer uso o después del transporte!

Antes del primer uso, se debe colocar la unidad en posición vertical durante, al menos, 3 horas con el fin de que el agente refrigerante se asiente. Si no, el compresor resultará dañado.

⚠ ATENCIÓN:

- Cuando interrumpa el funcionamiento con el botón **POWER**, espere como mínimo 3 minutos antes de conectar de nuevo el aparato.
- ¡Si desea mover la unidad a otra ubicación, vacíe primero el depósito de agua!

- El aparato funciona de manera más efectiva con un tamaño de espacio de hasta 70 m³.
- La manguera de escape flexible y el adaptador han sido fabricados expresamente para este aparato. Para evitar un funcionamiento incorrecto, no reemplace el tubo con otro tubo.
- El tubo de escape de aire se puede prolongar hasta 150 cm. No utilice ninguna extensión.
- Asegúrese de que el caudal de aire fluye libremente. No tuerza ni curve el tubo de escape de aire. Cualquier bloqueo puede provocar que la unidad se sobrecaliente.
- Cierre todas las ventanas y puertas para evitar que entre el aire externo a la habitación, y sí permitir que el funcionamiento del aparato sea más efectivo.

Puesta en marcha

Ubicación

- Al instalar el aparato, asegúrese de mantener una distancia de, al menos, 50 cm de distancia entre la unidad y las paredes u objetos.
- La superficie debe ser horizontal y estar seca.

Montaje del tubo de escape de aire

NOTA:

Para ventanas correderas o persianas enrollables externas puede usar el kit de aire de salida de ventana incluido con orientación vertical u horizontal. Ajuste la longitud de la placa de sellado según lo desee.

1. Conecte el adaptador a la manguera de escape. Coloque la manguera de escape de manera que la primera aleta de la manguera quede en el riel. Apriete el adaptador girándolo en sentido horario.
2. Conecte el adaptador al conector en la parte posterior del aparato. Para hacerlo, presione el adaptador desde la derecha en las guías hasta que se detenga.
3. Extienda el tubo a la longitud deseada.
4. Enrosque el adaptador del kit de salida de ventana al extremo del conducto de aire de salida.
5. Si la ventana **no tiene una persiana enrollable y no es una ventana corredera**, proceda del modo siguiente:
 - a) Pegue el extremo abierto del tubo en la ventana.
 - b) Cierre la ventana el máximo posible.
5. Si la ventana tiene **una persiana enrollable** o si la ventana es **una ventana corredera**, proceda del modo siguiente:
 - a) El kit de salida de aire para la ventana debe instalarse con el lado liso orientado hacia dentro.

NOTA:

Durante la instalación con persiana enrollable, instale el adaptador al kit de salida de aire para la ventana de forma que la sección bulbosa esté orientada hacia abajo.

- b) Introduzca el adaptador en la apertura de salida de aire y presiónelo hacia el exterior. Fíjelo al kit de salida de aire para la ventana usando el tornillo rosca incluido.
- c) Introduzca la plancha de retención por el agujero en el lado opuesto de la apertura de salida de aire. A continuación, presione el pasador interno sobre la plancha de retención de forma que encaje en la ranura. De este modo se especifica la anchura necesaria para el kit de salida de aire para la ventana. Aplique la arandela y enrosque la rosca con alas manualmente hasta que quede apretada.
- d) Instale el kit de salida de aire para la ventana en la ventana cerrando la persiana enrollable.

Introducir baterías en el mando a distancia

1. Abra la tapa del compartimento de la batería en la parte posterior del mando a distancia.
2. Inserte 2 pilas del tipo "AAA" R03 de 1,5V, teniendo en cuenta la polaridad correcta (véase las marcas en la parte inferior del compartimento).
3. Cierre la tapa del compartimento de la batería.

Cable de alimentación

Desenrolle el cable de alimentación del dispositivo destinado para ello.

Conexión eléctrica

1. Asegúrese de que la tensión de la red que quiere utilizarse corresponde con la tensión de la unidad. Compruebe la etiqueta de especificaciones para más detalles.
2. Conecte la unidad a una toma de corriente con conexión a tierra debidamente instalada. Sonará una señal indicando que la unidad está lista para usarse. El aparato está en espera. La pantalla muestra la temperatura actual de la sala.

Dispositivo de seguridad del compresor



Si se interrumpe el funcionamiento, se activará el dispositivo de seguridad del compresor. Esto impedirá durante unos 3 minutos que el compresor se ponga en marcha, con el fin de aliviar la presión del circuito refrigerador. **No** es una avería del aparato. Por tanto, espere al menos 3 minutos antes de volver a encender el aparato.

Cómo usar el aparato

Puede usar el aparato usando el control del mismo aparato o usando el mando a distancia. Los botones idénticos ofrecen la misma función.

A continuación, se explican los botones del panel de control. Los testigos mostrarán la selección realizada.

Encendido/apagado de la unidad

- Pulse el botón de **POWER**  para poner en marcha la unidad. El dispositivo está preconfigurado en modo "COOL (Refrigeración)" con una temperatura de 22 °C. Si se interrumpe el funcionamiento sin desconectar el enchufe, todo el modo de funcionamiento previamente ajustado y los ajustes de temperatura se mantendrán. Los testigos de control indican la configuración.
- Pulse el botón de **POWER**  de nuevo para apagar el aparato.

Ajuste de la salida de aire

Puede ajustar la dirección del caudal de aire usando las aletas oscilantes horizontales y verticales.

- Para dirigir el aire arriba/abajo, ajuste la posición de las aletas oscilantes horizontales anteriores.
- Puede orientar el aire a derecha/izquierda usando la aleta oscilante posterior. Puede cambiar la posición de las aletas oscilantes verticales cuando las horizontales estén plegadas. Bajo la última aleta horizontal, a la derecha, se encuentra una palanca para este fin.

Modos de funcionamiento

Utilice el botón de **MODE**  para seleccionar uno de los siguientes modos de funcionamiento:

- Refrigeración (COOL)
- Deshumidificación (DRY)
- Ventilador (FAN)

Modo "Refrigeración" COOL

En este modo de funcionamiento, puede ajustar la velocidad y la temperatura del ventilador según desee.

NOTA:

Para utilizar el aparato con el compresor, la temperatura configurada deberá ser más baja que la temperatura actual de la habitación.

Modo "Ventilador" FAN

Este modo solo permite configurar la velocidad del ventilador. La pantalla muestra *FR*.

Modo "Deshumidificación" DRY

Este modo de funcionamiento no es compatible con más ajustes. La pantalla muestra *dH*.

- La velocidad del ventilador está preestablecida al nivel más bajo LOW.
- La unidad enfriará la habitación y absorberá la humedad del aire.
- Cuando use el modo "deshumidificador" durante un tiempo prolongado, recomendamos conectar de forma permanente el conducto de agua incluido al drenaje de agua superior. Saque primero el tapón superior. Ponga el extremo del conducto de agua en un recipiente de tamaño suficiente (p. ej. un cubo).

Ajustes del ventilador

En los modos "COOL (Refrigeración)" y "FAN (Ventilador)" puede ajustar el ventilador con 2 ajustes diferentes. Pulse el botón de **SPEED** correspondiente.

- LOW (bajo)
- HIGH (alto)

Ajuste de la temperatura

- Utilice los botones de ▲ o ▼ en modo "COOL (Refrigeración)" para ajustar la temperatura.
- Seleccione la temperatura entre 16 °C (61 °F) y 31 °C (88 °F). De fábrica, se muestra la temperatura en °Celsius.

NOTA:

El cambio de °Celsius a °Fahrenheit solamente puede realizarse en el mismo aparato. Para hacerlo, presione los botones ▲ y ▼ simultáneamente. La configuración de fábrica vuelve a seleccionarse desconectando el enchufe.

Modo "Reposo"

- Pulse el botón **SLEEP** cuando el aparato esté encendido y en modo operativo "COOL (Refrigeración)".
- La velocidad del ventilador está preestablecida al nivel más bajo LOW. No puede cambiarse.
- Tras funcionar una hora en modo "Reposo", la temperatura establecida aumentará automáticamente en 1 °C. Se repetirá de nuevo una hora más tarde. De este modo se logrará una temperatura ambiente cómoda.

Temporizador (Temporizador automático)

Utilice la función temporizador para ajustar las veces de encendido y apagado del aparato. Seleccione entre 1 a 24 horas.

NOTA:

- Si desea desactivar el temporizador, pulse el botón **TIMER** dos veces. El testigo TIMER se apaga.
- También puede cancelar la función del temporizador en cualquier momento pulsando el botón de **POWER** para encender y apagar la unidad.

Uso de la función del temporizador para conectar automáticamente

1. Pulse el botón de **POWER** para encender la unidad.
2. Seleccione el modo de funcionamiento, la temperatura y la velocidad del ventilador para que funcione la unidad cuando se haya conectado a la hora predeterminada.
3. Pulse el botón de **POWER** para apagar la unidad.
4. Pulse el botón **TIMER**. El número de las horas parpadea.
5. Puede ajustar el número deseado de horas con los botones ▲ y ▼ El aparato sale automáticamente del modo de ajuste después de aproximadamente 5 segundos. Se activa el funcionamiento del temporizador y el testigo TIMER se ilumina.

NOTA:

No pulse el botón **TIMER** después de configurar las horas, ya que los ajustes del temporizador no se guardarán.

Uso de la función del temporizador para apagar automáticamente

1. Pulse el botón de **POWER** para encender la unidad.
2. Pulse el botón **TIMER** durante el funcionamiento. El número de horas parpadea.
3. Puede ajustar el número deseado de horas con los botones ▲ y ▼ El aparato sale automáticamente del modo de ajuste después de aproximadamente 5 segundos. Se activa el funcionamiento del temporizador y el testigo TIMER se ilumina.

Botón LIGHT

Pulse el botón **LIGHT** para encender o apagar la pantalla ubicada en la parte anterior del aparato.

Vaciado del depósito de agua

La unidad lleva integrado un depósito de agua para recoger toda la condensación. Cuando el depósito de agua esté lleno, la luz piloto WATER FULL se ilumina. El aparato se apaga.

ATENCIÓN:

No transporte el aparato mientras el depósito de agua está lleno. Podría entrar agua en el aparato.

Para continuar el funcionamiento deberá vaciar el depósito de agua. Para ello, necesita un paño para suelo, una palangana con capacidad para 0,6 litro aproximadamente y la manguera de agua suministrada con el aparato.

1. Desconecte el enchufe de la red desde la toma de corriente.
2. Coloque el trapo en el suelo y el recipiente plano debajo de la salida del agua. Si es posible, coloque la palangana en un nivel inferior al aparato.
3. Saque el tapón inferior.
4. Conecte la manguera de agua a la toma de salida del agua del aparato. Coloque el extremo de la manguera en la palangana.
5. Después de haber descargado el agua, retire la manguera de agua. Utilice el tapón para volver a cerrar el desagüe del aparato.

Apagar el aparato

1. Pulse el botón de **POWER** para apagar la unidad.
2. Desenchufe de la red en la toma de corriente.

Dispositivo para enrollar el cable de alimentación

Enrolle el cable de alimentación en el dispositivo destinado para ello. Introduzca las clavijas del enchufe en las ranuras provistas.

Limpieza

AVISO:

- ¡Desenchufe siempre de la toma de corriente antes de limpiar!
- Asegúrese de que no entra agua por las aberturas de la unidad durante la limpieza. Podría causar un electrochoque o un incendio.

ATENCIÓN:

- No utilice aerosoles para limpiar el aparato con agentes limpiadores.
- No utilice un cepillo de alambre u objetos abrasivos.
- No utilice detergentes agresivos o abrasivos.

Filtro

Limpie ambos filtros cada 2 semanas si utiliza el aparato diariamente. Si el polvo en los filtros bloquea la circulación del aire, no se puede garantizar la eficacia del aparato.

1. En la parte posterior del aparato, encima y debajo de la conexión para el conducto de salida de aire, encontrará una rejilla con un filtro insertado.
2. Retire la rejilla del aparato y saque el filtro de la rejilla.
3. Aspire ambos filtros con una aspiradora.
4. Limpie los filtros debajo del agua del grifo. Si es necesario, aplique un agente limpiador suave.
5. Deje secar el filtro al aire, en un lugar a la sombra.

- Vuelva a poner los filtros en la rejilla cuando estén totalmente secos. Los recesos de la rejilla inferior están orientados hacia arriba, mientras que los de la rejilla superior están orientados hacia abajo.
- Vuelva a colocar ambas rejillas en el aparato.

⚠ ATENCIÓN:

¡No ponga en funcionamiento la unidad sin el filtro!

Carcasa

- Use una aspiradora para limpiar las ranuras de ventilación.
- Limpie la carcasa con un paño ligeramente húmedo.

Limpieza y almacenamiento estacional

Cuando no se utilice la unidad durante un largo periodo de tiempo, proceda conforme a lo siguiente:

- Vacíe el depósito de agua según lo descrito anteriormente.
- Repita los pasos 2 a 5 del capítulo "Vaciado del depósito de agua" con la salida de agua superior (tapón superior).
- Ponga en funcionamiento la unidad en modo "FAN (Ventilador)" durante 2 horas con el fin de secar el interior de la unidad.
- Pulse el botón de **POWER**  para apagar la unidad. Desenchufe de la red eléctrica desde la toma de corriente.
- Desconecte el tubo flexible de escape de aire de la unidad.
- Deje ambas salidas de agua abiertas.
- Limpie ambos filtros y el aparato del modo descrito anteriormente.
- Cubra la unidad con una película.
- Mantenga siempre el aparato fuera del alcance de los niños en un lugar seco y bien ventilado.

Solución de problemas

Problema	Posibles causas	Solución
La unidad no funciona.	No hay suministro eléctrico.	Compruebe la conexión eléctrica.
	La temperatura ambiente es demasiado baja o demasiado alta.	Se recomienda utilizar el aparato a una temperatura ambiente entre 7 - 35 °C (44 - 95 °F).
	El aparato está defectuoso.	Póngase en contacto con nuestro departamento de atención al cliente o con un especialista. Tenga en cuenta el manual de servicio adjunto.
La unidad no enfría lo suficiente.	La unidad está expuesta a la luz solar directa.	Seleccione otra ubicación o baje las persianas.
	Las ventanas o puertas están abiertas.	Cierre todas las ventanas o puertas.
	Hay demasiada gente u otras fuentes de calor en la habitación.	Retire los calefactores portátiles o desconéctelos.
	Los filtros están sucios.	Limpie ambos filtros.
	La entrada de aire o la salida de aire están bloqueadas.	Elimine el bloqueo. Mantenga las aberturas de ventilación sin obstrucciones.
La unidad mete demasiado ruido durante el funcionamiento.	La unidad no está en posición vertical.	Coloque la unidad sobre una superficie plana. Evite las vibraciones.
El aparato se apaga durante el funcionamiento. El testigo indicador WATER FULL se enciende rojo.	El depósito de agua está lleno.	Desenchufe de la corriente. Vacíe el depósito de agua con la salida de agua inferior. A continuación podrá usar de nuevo el aparato.
El mando a distancia no funciona.	El aparato está demasiado lejos.	Acérquese al aparato.
	El mando a distancia no apunta hacia el sensor.	Coloque el mando de forma que apunte al sensor. Compruebe si hay obstáculos entre el mando a distancia y el sensor.
	Las pilas están gastadas.	Cambie las pilas.
Pantalla del aparato: E1	Sensor de temperatura defectuoso.	Póngase en contacto con nuestro servicio de atención al cliente o su proveedor.
Pantalla del aparato: E2		

Contacte con nuestro servicio al cliente o su vendedor si encuentra cualquier problema que no se encuentre en la tabla o si la solución recomendada no funciona.

Datos técnicos

Modelo:CL 6049 CB
 Peso neto:aprox. 23 kg
 Suministro de tensión:220 - 240 V~, 50 Hz
 Consumo de energía: 895 W
 Clase de protección: I
 Clase de eficiencia energética: A
 Capacidad de refrigeración:8000 BTU (2,3 kW)
 Refrigerante: R290

Presión de trabajo máxima permisible:
 Lado de presión: 1,8 MPa
 Lado de succión: 0,6 MPa

Máxima presión permitida: 3,0 MPa

El derecho de realizar modificaciones técnicas y de diseño en el curso del desarrollo continuo del producto esta reservado.

Este dispositivo cumple con todas las directrices CE actuales, como la directriz de compatibilidad electromagnética y de bajo voltaje, y está fabricada según las últimas normas de seguridad.

Eliminación

Eliminación de la batería



Como consumidor está obligado por la ley a recoger pilas / acumuladores gastados.

Retire las pilas del mando a distancia antes de desechar el aparato.

Lleve las pilas a un punto de recogida de pilas gastadas o residuos peligrosos. Póngase en contacto con la autoridad local para más información.

Significado del símbolo "Cubo de basura"



Proteja nuestro medio ambiente, aparatos eléctricos no forman parte de la basura doméstica.

Haga uso de los centros de recogida previstos para la eliminación de aparatos eléctricos y entregue allí sus aparatos eléctricos que no vaya a utilizar más.

Ayudará en evitar las potenciales consecuencias, a causa de una errónea eliminación de desechos, para el medio ambiente y la salud humana.

Con ello, contribuirá a la recuperación, al reciclado y a otras formas de reutilización de los aparatos viejos eléctricos y electrónicos.

La información cómo se debe eliminar los aparatos, se obtiene en su ayuntamiento o su administración municipal.

Istruzioni per l'uso

Grazie per aver scelto il nostro prodotto. Vi auguriamo un buon utilizzo del dispositivo.

Simboli per questo manuale di istruzioni per l'uso

Le indicazioni importanti per la propria sicurezza sono indicati appropriatamente. Osservare assolutamente queste indicazioni, per evitare incidenti e danni all'apparecchio:

 **AVVISO:**
Previene i rischi della propria salute ed indica possibili rischi di ferite.

 **ATTENZIONE:**
Indica possibili pericoli per l'apparecchio o altri oggetti.

 **NOTA:**
Mette in risalto consigli ed informazioni.

Indice

Elementi di comando	3
Panoramica dei tasti, icone e indicatori luminosi	4
Note generali	33
Avvertenze speciali di sicurezza per questo apparecchio	33
Movimentazione batterie	34
Disimballaggio dell'apparecchio	35
Nella fornitura	35
Elementi di comando	35
Panoramica dei tasti, icone e indicatori luminosi	35
Pannello di comando	35
Telecomando	35
Note per l'uso	35
Messa in funzione	35
Collocazione.....	35
Montaggio del tubo di scarico	36
Inserire le batterie nel telecomando.....	36
Cavo di alimentazione.....	36
Collegamento elettrico	36
Dispositivo di sicurezza del compressore.....	36
Uso dell'apparecchio	36
Accensione / spegnimento.....	36
Impostazione uscita aria	36
Modi di esercizio	36
Impostazione della ventola	37
Impostazione della temperatura	37
"Modalità riposo"	37
Timer (timer automatico).....	37
Tasto LIGHT 	37
Svuotamento serbatoio dell'acqua	37
Interruzione del funzionamento	37
Avvolgitore per cavo di alimentazione	37
Pulizia	37
Filtro.....	37
Alloggiamento	38
Pulizia e rimessaggio stagionale	38
Ricerca dei guasti	38
Dati tecnici	38
Smaltimento	39
Smaltimento batterie	39
Significato del simbolo "Eliminazione"	39

Note generali

Prima di mettere in funzione questo apparecchio, leggere molto attentamente le istruzioni per l'uso e conservarle con cura unitamente al certificato di garanzia, allo scontrino e, se possibile, alla scatola di cartone con la confezione interna. Se passate l'apparecchio a terzi, consegnate anche le istruzioni per l'uso.

- Utilizzare l'apparecchio esclusivamente per scopi privati e conformemente al tipo di applicazione previsto. Questo prodotto non è stato concepito ai fini di un impiego in ambito industriale.
- Non utilizzarlo all'aperto. Proteggerlo dal calore, nonché dall'esposizione diretta ai raggi solari e dall'umidità (non immergerlo mai in sostanze liquide) e tenerlo a distanza da oggetti con spigoli affilati. Non utilizzare l'apparecchio con le mani umide. Nel caso in cui si bagni o si inumidisca l'apparecchio, staccare immediatamente la spina.
- Disattivare l'apparecchio e staccare sempre la spina dalla relativa presa (prendendo in mano la spina, non tirando il cavo) allorché non si utilizza l'apparecchio, quando si applicano degli accessori oppure nel caso in cui lo si debba pulire o si siano manifestate anomalie.
- Controllare regolarmente che l'apparecchio e il cavo non presentino tracce di danneggiamento. In tal caso l'apparecchio non deve più essere utilizzato.
- Utilizzare esclusivamente accessori originali.
- Per sicurezza tenere l'imballaggio (sacchetto di plastica, scatola, polistirolo, ecc.) fuori dalla portata dei bambini.

 **AVVISO:**
Non lasciar giocare i bambini piccoli con la pellicola di plastica.
Pericolo di soffocamento!

Avvertenze speciali di sicurezza per questo apparecchio

Sul prodotto si trovano simboli di carattere informativo e di avvertenza:



Leggere le istruzioni!



AVVISO: Pericolo d'incendio!

L'apparecchio contiene un refrigerante infiammabile!

- Non utilizzare elementi differenti da quelli consentiti dal produttore per accelerare il processo di sbrinamento.
- Conservare l'apparecchio solo in locali privi di fonti di ignizione fisse (ad es. fiamme libere, apparecchi a gas in funzione o riscaldatori elettrici).
- Non perforare o bruciare l'apparecchio.
- Ricordate che i refrigeranti sono inodori.
- L'apparecchio deve essere messo in funzione solo in locali con superficie superiore a 10 m².



Il manuale di assistenza è disponibile al seguente indirizzo web:
www.sli24.de

Nell'area "Downloads", inserire il nome del modello CL 6049 CB.

- Chiunque sia addetto a intervenire su un circuito refrigerante o a interromperlo deve essere in possesso di un certificato valido rilasciato da un'autorità di controllo accreditata nel settore che autorizza l'idoneità dell'addetto a maneggiare i refrigeranti in sicurezza conformemente a specifiche di valutazione riconosciute dall'azienda.
- La manutenzione deve essere eseguita solo come raccomandato dal produttore dell'apparecchiatura. La manutenzione e le riparazioni che richiedono l'assistenza di altro personale qualificato devono essere effettuate sotto la supervisione della persona competente per l'utilizzo di refrigeranti infiammabili.

AVVISO:

- Non utilizzare e conservare l'apparecchio nei seguenti luoghi:
 - Vicino a una sorgente di combustione.
 - In aree dove si possono verificare schizzi di acqua o di oli.
 - In aree esposte alla luce solare diretta.
 - In bagno, in lavanderia o nei pressi di una piscina.
- L'apparecchio deve essere installato, azionato e riposto in un locale di superficie superiore a 10 m².

ATTENZIONE: Pericolo di surriscaldamento!

- Non ostruire le aperture di ventilazione!
- Non coprire l'apparecchio!
- Il refrigerante R 290 è conforme alle direttive ambientali europee.
- Non danneggiare il circuito di refrigerazione.
- L'apparecchio è destinato esclusivamente per utilizzo interno.
- L'apparecchio deve essere conservato in modo che non venga danneggiato.
- Rispettare le norme nazionali di allacciamento.
- In caso di rumori strani, odori e/o fuoriuscite di fumo, scollegare la spina di alimentazione dalla presa.
- Utilizzare o spostare l'apparecchio solamente in posizione verticale.
- Mantenere una distanza minima di 50 cm tra apparecchio e pareti oppure oggetti per assicurare una

sufficiente circolazione d'aria quando l'apparecchio è in funzione.

- Non utilizzare mai l'apparecchio senza filtro.
- Non lasciare l'apparecchio senza sorveglianza per ore consecutive, Non uscire da casa lasciando l'apparecchio in funzione.
- Questo apparecchio è destinato a stanze di abitazioni e non deve essere utilizzato per altri scopi.
- Non accendere l'apparecchio in stanze dove sono presenti gas, carburante, petrolio o altri liquidi infiammabili. Non utilizzare spray come vernici, pesticidi o altri materiali infiammabili nella stanza in cui è in funzione l'apparecchio.
- Non inserire alcun oggetto nelle aperture dell'apparecchio.
- Non esporre l'unità a perdite o schizzi d'acqua e non mettere recipiente contenenti acqua, come vasi con fiori, sull'unità.
- Non spostare l'apparecchio con il cavo di alimentazione collegato alla presa.
- Spegnerne sempre l'apparecchio premendo per prima cosa il tasto **POWER**  prima di scollegare l'alimentazione.
- Se l'apparecchio viene spento, attendere circa 3 min, prima di riavviarlo, affinché la pressione del circuito di raffreddamento si riduca.
- Non riparare l'apparecchio da soli. Contattare sempre un tecnico autorizzato. Se il cavo di alimentazione è danneggiato, farlo sostituire dal produttore, dall'agente addetto all'assistenza oppure da personale qualificato per evitare situazioni pericolose.
- Tenere l'apparecchio lontano dalla portata dei bambini.
- L'apparecchio può essere utilizzato dai bambini da 8 anni in su e dalle persone con ridotte abilità fisiche, sensoriali o mentali o mancanza di esperienza e conoscenza sotto la diretta supervisione o dietro istruzioni sull'uso sicuro dell'apparecchio e sui possibili pericoli derivanti dal suo utilizzo.
- I bambini non devono giocare con l'apparecchio.
- Pulizia e manutenzione non devono essere eseguiti da bambini senza supervisione.
- Seguire le istruzioni nel capitolo "Pulizia".
- Dettagli del tipo e amperaggio dei fusibili: T, 250 V AC, 3,15 A

Movimentazione batterie

AVVISO:

- Non esporre le batterie a calore eccessivo come la luce diretta del sole, fiamme o condizioni simili. **Pericolo di esplosione!**

⚠ **AVVISO:**

- Le batterie non sono giocattoli. Tenere le batterie lontano dalla portata dei bambini.
- Non aprire le batterie forzandole.
- Evitare il contatto con oggetti metallici (anelli, chiodi, cacciaviti ecc.). **Pericolo di cortocircuito!**
- Un cortocircuito fa sì che la batteria si surriscaldi o addirittura si incendi, con conseguenti lesioni.
- Per la vostra sicurezza, coprire i morsetti della batteria con nastro adesivo durante il trasporto.
- In caso di perdite dalle batterie, evitare che il liquido entri in contatto con gli occhi oppure con le mucose. In caso di contatto, lavare le mani e risciacquare gli occhi con acqua pulita. Contattare un medico in caso il fastidio persista.
- Le batterie non ricaricabili non devono essere ricaricate.
- Assicurarsi che la polarità sia corretta quando si inserisce la batteria/le batterie.

⚠ **ATTENZIONE:**

- Quando non si utilizza il telecomando per periodi prolungati, rimuovere le batterie per prevenire perdite di acido.
- Non mescolare batterie di tipi diversi né batterie nuove e vecchie.
- Non gettare le batterie insieme ai rifiuti domestici. Restituire le batterie usate a un punto di raccolta autorizzato oppure al rivenditore di fiducia.

Disimballaggio dell'apparecchio

1. Estrarre l'apparecchio dall'imballaggio.
2. Rimuovere tutto il materiale d'imballaggio come borse di plastica, material di riempimento, fascette e cartone.
3. Controllare che non manchi alcun componente.

Nella fornitura









- 1 Gruppo condizionatore
- 1 Telecomando
- 2 Batterie
- 1 Flessibile di scarico
- 1 Adattatore tubo di scarico (Collegamento sull'apparecchio)
- 1 Kit finestra, 2 pezzi
- 1 Adattatore per kit finestra
- 1 Flessibile acqua
- 2 Spine (parti di ricambio)

Elementi di comando

- 1 Display sul lato anteriore
- 2 Uscita aria (aletta basculante)
- 3 Pannello di controllo con display
- 4 Alloggiamento
- 5 Manico
- 6 Uscita acqua
- 7 Connettore tubo di scarico
- 8 Avvolgitore per cavo di alimentazione
- 9 Cavo di rete
- 10 Uscita acqua
- 11 Adattatore tubo di scarico
- 12 Kit finestra, 2 pezzi
- 13 Telecomando
- 14 Flessibile di scarico
- 15 Adattatore per kit finestra
- 16 Griglia sulla presa d'aria
- 17 Inserto filtro
- 18 Supporto per spina di alimentazione

Panoramica dei tasti, icone e indicatori luminosi

Pannello di comando

- 1 Indicatore FAN (ventilazione)
- 2 Indicatore COOL (raffreddamento)
- 3 Indicatore DRY (deumidificazione)
- 4 Display
- 5 Indicatore HIGH (velocità di ventilazione alta)
- 6 Indicatore LOW (velocità di ventilazione bassa)
- 7 Indicatore POWER
- 8 Indicatore WATER FULL (serbatoio dell'acqua pieno)
- 9 Tasto POWER  (accensione / spegnimento dell'apparecchio)
- 10 Tasto SPEED  (impostazione della velocità della ventola)
- 11 Tasti  e  (regolazione della temperatura e dell'ora)
- 12 Indicatore SLEEP (modalità riposo)
- 13 Tasto SLEEP  (impostazione "modalità riposo")
- 14 Tasto MODE  (impostazione modalità di funzionamento)
- 15 Tasto LIGHT  (accensione o spegnimento del display sul lato anteriore dell'apparecchio)
- 16 Indicatore LIGHT (display sul lato anteriore dell'apparecchio)
- 17 Tasto TIMER  (impostazione timer)
- 18 Indicatore TIMER (funzionamento a timer abilitato)

Telecomando

- 1 Tasto MODE (impostazione modalità di funzionamento)
- 2 Tasto TIMER (impostazione timer)
- 3 Tasto POWER (accensione / spegnimento dell'apparecchio)
- 4 Tasti TEMP+ TEMP- (regolazione della temperatura e dell'ora)
- 5 Tasto SLEEP (impostazione "modalità riposo")
- 6 Tasto SPEED (impostazione della velocità della ventola)

Note per l'uso

⚠ **ATTENZIONE: Importante quando si accende l'apparecchio per la prima volta o dopo il trasporto!**

Prima di accendere l'apparecchio per la prima volta, lasciare l'apparecchio in posizione verticale per almeno 3 ore per far scendere il liquido refrigerante e non danneggiare il compressore.

⚠ **ATTENZIONE:**

- Quando si interrompe il funzionamento con il tasto di **POWER** , aspettare almeno 3 minuti prima di accendere di nuovo l'apparecchio.
- Se si desidera spostare l'unità in un altro luogo, svuotare prima il serbatoio dell'acqua!

- L'apparecchio funziona più efficacemente con una stanza grande fino a 70 metri cubi.
- Il gas di scarico flessibile e l'adattatore sono stati prodotti ad hoc per questo apparecchio. Per evitare un funzionamento errato, non sostituire il tubo con un tubo di tipo diverso.
- Il tubo può essere esteso fino a 150 cm. Non utilizzare prolunghe.
- Assicurare una ventilazione sufficiente. Non calpestare o piegare il tubo di scarico. Eventuali bloccaggi possono provocare il surriscaldamento dell'apparecchio.
- Chiudere tutte le finestre e le porte per impedire che l'aria esterna entri nella stanza. In questo modo si garantisce un funzionamento più efficace dell'apparecchio.

Messa in funzione

Collocazione

- Quando si installa l'apparecchio, mantenere una distanza di almeno 50 cm tra apparecchio e pareti o altri oggetti.
- La superficie deve essere piatta e asciutta.

Montaggio del tubo di scarico

NOTA:

Per finestre scorrevoli o tende a rullo esterne è possibile utilizzare il kit di scarico dell'aria per finestre fornito in dotazione con orientamento verticale o orizzontale. Regolare la lunghezza della piastra di tenuta come desiderato.

1. Collegare l'adattatore al tubo di scarico. Collocare il tubo di scarico in modo che la prima aletta del tubo si trovi nella guida. Stringere l'adattatore ruotandolo in senso orario.
2. Collegare l'adattatore al connettore sul retro dell'apparecchio. Per procedere in modo corretto inserire l'adattatore da destra nelle guide fino a quando non si arresta.
3. Estendere il tubo alla lunghezza desiderata.
4. Avvitare l'adattatore del kit di scarico dell'aria per finestre sull'estremità del tubo di scarico dell'aria.
5. Se la finestra **non dispone di una persiana avvolgibile e non è una finestra scorrevole**, procedere come segue:
 - a) Inserire l'estremità aperta del tubo in una finestra.
 - b) Chiudere il più possibile la finestra.
5. Se la finestra **dispone di una persiana avvolgibile e è una finestra scorrevole**, procedere come segue:
 - a) Il kit di scarico dell'aria per la finestra deve essere installato con il lato liscio rivolto verso l'interno.

NOTA:

Durante l'installazione con una persiana avvolgibile, fissare l'adattatore al kit di scarico dell'aria per la finestra in modo che la parte a bulbo sia rivolta in basso.

- b) Inserire l'adattatore nell'apertura per l'aria di scarico e spingerlo verso l'esterno. Fissarlo al kit di scarico dell'aria per la finestra con la vite autofilettante in dotazione.
- c) Inserire la piastra di fissaggio attraverso il foro sul lato opposto dell'apertura per l'aria di scarico. A questo punto, spingere la guida di scorrimento interna sulla piastra di fissaggio in modo che si inserisca nella scanalatura. Questo permette di definire la larghezza richiesta per il kit di scarico dell'aria per la finestra. Applicare la ghiera ad anello e avvitare manualmente il galletto fino a quando non è ben serrato.
- d) Installare il kit di scarico dell'aria nella finestra chiudendo la persiana avvolgibile.

Inserire le batterie nel telecomando

1. Aprire il coperchio del vano batterie sulla parte posteriore del telecomando.
2. Inserire 2 batterie del tipo R03 "AAA" 1,5V, rispettando la polarità (vedere i segni sulla parte inferiore del vano)!
3. Chiudere il coperchio del vano batterie.

Cavo di alimentazione

Srotolare il cavo di alimentazione dall'avvolgitore.

Collegamento elettrico

1. Controllare che la tensione dell'apparecchio corrisponda a quella dell'alimentazione di rete. Controllare la targhetta nominale per le relative specifiche.
2. Collegare l'apparecchio a una presa con messa a terra. Un segnale acustico indica che l'apparecchio è pronto all'uso. L'apparecchio si trova in standby. Il display mostra la temperatura ambiente corrente.

Dispositivo di sicurezza del compressore

Se il funzionamento viene interrotto, si attiva il dispositivo di sicurezza del compressore. Il dispositivo impedisce che il compressore entri in funzione per circa 3 minuti per rilevare la pressione nel circuito di



raffreddamento. **Non** si tratta di un'anomalia dell'apparecchio. Attendere tuttavia almeno 3 minuti prima di riaccendere l'apparecchio.

Uso dell'apparecchio

L'apparecchio può essere azionato sia con comandi posizionati sull'apparecchio stesso, sia con il telecomando. I tasti identici, posizionati sull'apparecchio e sul telecomando, hanno la stessa funzione.

I tasti sul pannello di controllo vengono spiegati di seguito. Gli indicatori luminosi mostrano la selezione scelta.

Accensione/spengimento

- Premere il tasto **POWER**  per accendere l'apparecchio. Il dispositivo è preimpostato sul modo "COOL (Raffreddamento)" e la temperatura a 22 °C. Se l'apparecchio viene spento senza sfilare la spina, vengono mantenute tutte le impostazioni di modo di funzionamento e temperature precedentemente selezionate. Le spie di comando indicano questa impostazione.
- Premere nuovamente il tasto **POWER**  per spegnere l'apparecchio.

Impostazione uscita aria

È possibile regolare la direzione del flusso d'aria utilizzando i deflettori orientabili orizzontali e verticali.

- Per dirigere l'aria verso l'alto/verso il basso, regolare la posizione dei deflettori orientabili orizzontali anteriori.
- È possibile dirigere l'aria verso destra/sinistra utilizzando il deflettore posteriore orientabile. È possibile modificare la posizione dei deflettori orientabili verticali quando quelli orizzontali sono rivolti verso l'alto. Una leva dedicata a tale scopo è posizionata sotto l'ultimo deflettore orientabile orizzontale, a destra.

Modi di esercizio

Premere il tasto **MODE**  per selezionare uno dei seguenti modi di esercizio:

- Raffreddamento (COOL)
- Deumidificazione (DRY)
- Ventilazione (FAN)

Modalità "Raffreddamento" COOL

In questa modalità di funzionamento, potete regolare la velocità del ventilatore e la temperatura come voluta.

NOTA:

Per fare funzionare l'apparecchio con il compressore, impostare una temperatura inferiore alla temperatura ambiente.

Modalità "Ventilazione" FAN

Questa modalità consente solamente di impostare la velocità di ventilazione. Il display visualizza *FR*.

Modalità "Deumidificazione" DRY

Questo modo di esercizio non supporta ulteriori regolazioni. Il display visualizza *dh*.



- La velocità di ventilazione è impostata al livello più basso LOW.
- L'apparecchio raffredda la stanza ed elimina l'umidità dall'aria.
- In caso di utilizzo prolungato della modalità "Deumidificazione", si consiglia di collegare permanentemente il tubo flessibile dell'acqua in dotazione allo scarico dell'acqua superiore. Rimuovere prima il tappo superiore. Collocare l'estremità del tubo flessibile dell'acqua in un contenitore di dimensioni adeguate (ad es. un secchio).

Impostazione della ventola



Nei modi "COOL (Raffreddamento)" e "FAN (Ventilazione)" è possibile impostare la velocità della ventola su 2 valori diversi. Premere quindi il tasto **SPEED** .

- LOW (bassa)
- HIGH (alta)

Impostazione della temperatura

- Premere i tasti  o  nel modo "COOL (Raffreddamento)" per impostare la temperatura. .
- Selezionare una temperatura tra 16 °C (61 °F) e 31 °C (88 °F). Da default di fabbrica le voci che indicano la temperatura sono in gradi Celsius.

i NOTA:

La commutazione da gradi Celsius a gradi Fahrenheit può essere effettuata solo sull'apparecchio stesso. Per eseguire questa operazione, premere contemporaneamente i tasti  e . L'impostazione di fabbrica viene nuovamente selezionata staccando la spina di rete.



"Modalità riposo"

- Premere il tasto **SLEEP**  quando l'apparecchio è acceso e in modalità operativa "COOL (Raffreddamento)".
- La velocità di ventilazione è impostata al livello più basso LOW. Ciò non può essere modificato.
- Trascorsa un'ora in modalità "Riposo", la temperatura preimpostata incrementerà automaticamente di 1 °C. Questa operazione verrà nuovamente ripetuta dopo un'ora. Si raggiungerà, in tal modo, una temperatura ambiente confortevole.





Timer (timer automatico)

Utilizzare la funzione timer per impostare i tempi di accensione e spegnimento dell'apparecchio. Selezionare un orario tra 1 e 24 ore.

i NOTA:

- Se si desidera disattivare il timer impostato, premere due volte il tasto **TIMER** . L'indicatore luminoso **TIMER** si spegne.
- È inoltre possibile cancellare la funzione timer in qualunque momento premendo il tasto **POWER**  per accendere e spegnere l'apparecchio.





Utilizzo della funzione timer per l'accensione automatica

1. Premere il tasto **POWER**  per accendere l'apparecchio.
2. Selezionare il modo di funzionamento, la temperatura e la velocità della ventola per il funzionamento attuale o per quello preimpostato.
3. Premere il tasto **POWER**  per spegnere l'apparecchio.
4. Premere il tasto **TIMER** . Il numero delle ore lampeggia.
5. Potete regolare il numero voluto di ore con i tasti  e . La modalità impostata termina automaticamente dopo circa 5 secondi. Il funzionamento a timer viene attivato e l'indicatore luminoso **TIMER** si accende.

i NOTA:

Non premere il tasto **TIMER**  dopo aver impostato le ore, poiché il timer non verrà salvato.

Utilizzo della funzione timer per lo spegnimento automatico

1. Premere il tasto **POWER**  per accendere l'apparecchio.
2. Premere il tasto **TIMER**  durante il funzionamento. Il numero delle ore lampeggia.
3. Potete regolare il numero voluto di ore con i tasti  e . La modalità impostata termina automaticamente dopo circa 5 secondi. Il funzionamento a timer viene attivato e l'indicatore luminoso **TIMER** si accende.

Tasto LIGHT

Premere il tasto **LIGHT**  per accendere o spegnere il display situato sul lato anteriore dell'apparecchio.

Svuotamento serbatoio dell'acqua

L'apparecchio è dotato di un serbatoio dell'acqua per la raccolta della condensa. Quando il serbatoio dell'acqua è pieno, la lampadina pilota **WATER FULL** si illumina. L'apparecchio si spegne.

⚠ ATTENZIONE:

Non trasportare l'apparecchio mentre il serbatoio d'acqua è pieno. L'acqua potrebbe entrare nell'apparecchio.

Per proseguire con l'utilizzo è necessario svuotare il serbatoio dell'acqua. Per questo, avete bisogno di uno straccio, una ciotola con una capienza approssimativamente di 0,6 litro di acqua e del tubo flessibile fornito con l'apparecchio.

1. Scollegare l'apparecchio dall'alimentazione.
2. Collocare lo straccio e la ciotola sotto l'uscita dell'acqua. Se possibile, regolare la ciotola su un livello più basso rispetto all'apparecchio.
3. Rimuovere il tappo inferiore.
4. Collegare il tubo flessibile dell'acqua alla presa dell'acqua dell'apparecchio. Posizionare l'estremità del tubo flessibile nella ciotola.
5. Dopo che l'acqua è stata scaricata, rimuovere il tubo flessibile. Utilizzare il tappo per chiudere nuovamente lo scarico dell'acqua sull'apparecchio.

Interruzione del funzionamento

1. Premere il tasto **POWER**  per spegnere l'apparecchio.
2. Scollegare l'apparecchio dall'alimentazione.

Avvolgitore per cavo di alimentazione

Avvolgere il cavo di alimentazione intorno all'avvolgitore. Inserire la spina negli appositi slot disponibili.

Pulizia

⚠ AVVISO:

- Scollegare sempre l'apparecchio dall'alimentazione prima di effettuare la pulizia!
- Controllare che non penetri acqua nelle aperture durante la pulizia. Ne potrebbe conseguire un corto circuito o incendio.

⚠ ATTENZIONE:

- Non spruzzare detersivi sull'apparecchio.
- Non usare pagliette o altri oggetti abrasivi.
- Per la pulizia non usare detersivi forti o abrasivi.

Filtro

Pulire entrambi i filtri ogni 2 settimane se l'apparecchio viene utilizzato quotidianamente. Se la polvere presente nei filtri impedisce la circolazione dell'aria, la funzionalità dell'apparecchio è compromessa.

1. Sul retro dell'apparecchio, sopra e sotto il raccordo per il tubo dell'aria di scarico, è posizionata una griglia con filtro incorporato.
2. Togliere la griglia dall'apparecchio e rimuovere il filtro.
3. Pulire entrambi i filtri utilizzando un aspirapolvere.
4. Pulire i filtri sotto acqua corrente. Lavare i filtri con acqua corrente.
5. Lasciare asciugare il filtro all'aria aperta in un luogo al riparo dalla luce solare.

- Ricollocare i filtri nella griglia solo quando sono completamente asciutti. Gli incavi presenti nella griglia inferiore sono rivolti verso l'alto, mentre quelli per la griglia superiore sono rivolti verso il basso.
- Riposizionare entrambe le griglie nell'apparecchio.

⚠ ATTENZIONE:
Non far funzionare l'apparecchio senza filtro!

Alloggiamento

- Utilizzare un aspirapolvere per pulire le fessure di ventilazione.
- Pulire l'alloggiamento con un panno leggermente umido.

Pulizia e rimessaggio stagionale

Quando non si utilizza l'apparecchio per un periodo prolungato, procedere come indicato di seguito:

- Svuotare il serbatoio dell'acqua come descritto sopra.
- Ripetere i passaggi da 2 a 5 del capitolo "Svuotamento serbatoio dell'acqua" tramite l'uscita dell'acqua superiore (tappo superiore).
- Far funzionare l'apparecchio nel modo "FAN (Ventilazione)" per 2 ore per asciugare l'interno dell'apparecchio.
- Premere il tasto **POWER**  per spegnere l'apparecchio. Scollegare l'apparecchio dall'alimentazione.
- Scollegare il flessibile di scarico dall'apparecchio.
- Lasciare entrambe le uscite dell'acqua aperte.
- Pulire entrambi i filtri dell'apparecchio come descritto in precedenza.
- Coprire l'apparecchio con una protezione.
- Tenere sempre l'apparecchio fuori dalla portata dei bambini in un luogo asciutto e ben ventilato.

Ricerca dei guasti

Problema	Possibile causa	Soluzione
L'apparecchio non funziona.	Nessuna alimentazione.	Controllare il collegamento all'alimentazione.
	La temperatura ambiente è troppo bassa o alta.	Si consiglia di utilizzare l'apparecchio ad una temperatura ambiente di 7-35 °C (44-95 °F).
	L'apparecchio è difettoso.	Contattare il reparto assistenza o un tecnico. Consultare il manuale di manutenzione allegato.
L'apparecchio non raffredda a sufficienza.	L'apparecchio è esposto alla luce diretta del sole.	Scegliere un altro luogo o oscurare le finestre.
	Finestre o porte aperte.	Chiudere porte e finestre.
	Presenza di troppe persone o altre sorgenti di riscaldamento nella stanza.	Rimuovere termosifoni portatili o spegnerli.
	I filtri sono sporchi.	Pulire entrambi i filtri.
	Ingresso o uscita aria bloccati.	Rimuovere il bloccaggio. Tenere le aperture di ventilazione libere da ostruzioni.
Apparecchio troppo rumoroso quando esso è in funzione.	L'apparecchio non si trova in posizione verticale.	Collocare l'apparecchio su una superficie piana. Evitare le vibrazioni.
L'apparecchio si spegne durante il funzionamento. L'indicatore luminoso WATER FULL si accende di colore rosso.	Il serbatoio dell'acqua è pieno.	Staccare la spina dell'alimentazione. Svuotare il serbatoio dell'acqua tramite l'uscita dell'acqua inferiore. A questo punto è possibile utilizzare di nuovo l'apparecchio.
Il telecomando non funziona.	La distanza dall'apparecchio è eccessiva.	Avvicinarsi all'apparecchio.
	Il telecomando non viene tenuto rivolto verso il sensore.	Tenere il telecomando in modo tale che sia rivolto verso il sensore. Accertarsi che non vi siano ostacoli tra il telecomando e il sensore.
	Le batterie sono scariche.	Sostituire le batterie.
Display sull'apparecchio: E1	Sensore di temperatura difettoso.	Mettersi in contatto con il nostro servizio clienti o il vostro commerciante.
Display sull'apparecchio: E2		

Contattare il nostro servizio clienti o il rivenditore se si verificano problemi che non sono elencati nella tabella o se il rimedio consigliato non funziona.

Dati tecnici

Modello:CL 6049 CB
 Peso netto: ca. 23 kg
 Alimentazione rete:220-240 V~, 50 Hz
 Consumo di energia: 895 W
 Classe di protezione: I
 Classe efficienza energetica: A
 Capacità di raffreddamento:8000 BTU (2,3 kW)
 Refrigerante: R290

Pressione massima d'esercizio ammissibile:

Lato pressione: 1,8 MPa
 Lato aspirazione: 0,6 MPa

Pressione massima consentita: 3,0 MPa

Si riserva il diritto di apportare modifiche tecniche e di design nel corso dello sviluppo del prodotto.

Questo dispositivo risponde a tutte le direttive della CE, come la direttiva sulla compatibilità elettromagnetica e quella sul basso voltaggio ed è prodotto secondo le più recenti norme di sicurezza.

Smaltimento

Smaltimento batterie



I consumatori sono tenuti per legge a restituire batterie / accumulatori scarichi.

Rimuovere le batterie dal telecomando prima di gettare l'apparecchio.

Restituire le batterie a un punto di raccolta autorizzato o di rifiuti pericolosi. Contattare l'autorità locale per maggiori informazioni.

Significato del simbolo "Eliminazione"



Salvaguardare l'ambiente, gli elettrodomestici non vanno eliminati come rifiuti domestici.

Per l'eliminazione degli elettrodomestici, fare uso dei posti di raccolta previsti per questo tipo e porre quegli elettrodomestici che non sono più in uso.

Si contribuisce così ad evitare un effetto potenziale sull'ambiente e sulla salute, dovuto magari ad una eliminazione sbagliata.

Questo significa un contributo personale alla riutilizzazione, al riciclaggio e altre forme di utilizzazione di elettrodomestici ed apparecchi elettronici usati.

Si possono trovare le corrispondenti informazioni sugli appositi luoghi di raccolta, nelle amministrazioni dei comuni.

Instruction Manual

Thank you for choosing our product. We hope you will enjoy using the appliance.

Symbols in this Instruction Manual

Important information for your safety is specially marked. It is essential to comply with these instructions in order to avoid accidents and prevent damage to the appliance:

WARNING:

This warns you of dangers to your health and indicates possible injury risks.

CAUTION:

This refers to possible hazards to the appliance or other objects.

NOTE:

This highlights tips and information.

Contents

Overview of the Components.....	3
Overview of Buttons, Icons and Indicator Lights	4
General Notes.....	40
Special Safety Precautions for this Appliance.....	40
Handling Batteries.....	41
Unpacking the Appliance.....	42
Scope of Delivery.....	42
Overview of the Components.....	42
Overview of Buttons, Icons and Indicator Lights	42
Control Panel	42
Remote Control.....	42
Notes for Use.....	42
Putting into Service	42
Location.....	42
Assembly of Exhaust Pipe.....	42
Inserting Batteries in the Remote Control.....	43
Power Cord	43
Electric Connection	43
Compressor Safety Appliance	43
Using the Appliance	43
Turning Appliance On/Off.....	43
Setting the Air Outlet	43
Operating Modes	43
Setting the Fan.....	43
Setting the Temperature.....	43
“Sleep Mode”.....	43
Timer (Automatic Timer)	44
LIGHT  Button.....	44
Emptying the Water Tank.....	44
Terminating Operation	44
Winding Device for Power Cord.....	44
Cleaning	44
Filter.....	44
Housing.....	44
Seasonal Cleaning and Storage.....	44
Troubleshooting.....	45
Technical Data.....	45
Disposal	45
Battery Disposal	45
Meaning of the “Dustbin” Symbol	45

General Notes

Read the operating instructions carefully before putting the appliance into operation and keep the instructions including the warranty, the receipt and, if possible, the box with the internal packing. If you give this appliance to other people, please also pass on the operating instructions.

- The appliance is designed exclusively for private use and for the envisaged purpose. This is not fit for commercial use.
- Do not use it outdoors. Keep it away from sources of heat, direct sunlight, humidity (never dip it into any liquid) and sharp edges. Do not use the appliance with wet hands. If the appliance is humid or wet, unplug it immediately.
- When cleaning or putting it away, switch off the appliance and always pull out the plug from the socket (pull the plug itself, not the lead) if the appliance is not being used and remove the attached accessories.
- The appliance and the mains lead have to be checked regularly for signs of damage. If damage is found the appliance must not be used.
- Use only original spare parts.
- In order to ensure your children's safety, please keep all packaging (plastic bags, boxes, polystyrene etc.) out of their reach.

WARNING:

Do not allow small children to play with the plastic foil. **There is a danger of suffocation!**

Special Safety Precautions for this Appliance

On the products you will find symbols that indicate warnings or provide information:



Read the instructions!



WARNING: Fire hazard!

The appliance contains a flammable refrigerant!

- Do not use any objects other than those permitted by the manufacturer to accelerate the defrosting process.
- The appliance should only be stored in rooms without a permanent source of ignition (e. g. open flames, an activated gas appliance or electric heater).
- Do not drill or burn the appliance.
- Remember that refrigerants are odourless.
- The appliance must only be operated in rooms larger than 10 m².



The service manual is available at the following web address: www.sli24.de

In the “Downloads” area, please enter the model name **CL 6049 CB**.

- Any person who is involved with working on or breaking into a refrigerant circuit should hold a current valid certificate from an industry-accredited assessment authority, which authorises their competence to handle refrigerants safely in accordance with an industry recognised assessment specification.
- Servicing shall only be performed as recommended by the equipment manufacturer. Maintenance and repair requiring the assistance of other skilled personnel shall be carried out under the supervision of the person competent in the use of flammable refrigerants.

⚠ WARNING:

- Do not use and store the appliance at the following locations:
 - Near a fire source.
 - An area, where water or oil can splash.
 - An area exposed to direct sunlight.
 - In the bathroom, the laundry room or next to a swimming pool.
- The appliance must be set up, operated and stored in a room with a floor area larger than 10 m².

⚠ CAUTION: Risk of overheating!

- Keep the ventilation slots free!
- Do not cover the appliance!
- R290 is a refrigerant that complies with European environmental directives.
- Do not damage the refrigerant circuit.
- The appliance is intended for indoor use only.
- The appliance must be stored in such a way that it does not get damaged.
- Adhere to the national connection regulations.
- In the event of strange noises, smells and/or smoke emissions, unplug the power plug from the socket.
- Only operate or move the appliance in an upright position.
- Ensure a distance of at least 50 cm between the appliance and any walls or other objects to ensure sufficient air circulation during operation.
- Never use the appliance without the filter.
- Do not leave the appliance unattended for hours at a time. Do not leave your home whilst the appliance is in operation.

- This appliance has been designed for the air-conditioning of residential rooms and must not be used for other purposes.
- Do not operate the appliance in rooms where gas, fuel, oil or other easily flammable liquids are present. Do not use sprays such as paint, pesticides or other flammable materials in that room.
- Do not insert any objects into the openings of the appliance.
- This appliance shall not be exposed to dripping or splashing water and that no object filled with liquids such as vases shall be placed on apparatus.
- Do not move the appliance when the mains cable is connected to the wall socket.
- Always turn off the appliance first using the **POWER**  button before disconnecting the mains plug.
- If operation has been interrupted, wait for approx. 3 minutes before restarting the appliance again, in order for the cooling circuit pressure to decrease.
- Do not repair the appliance by yourself. Always contact an authorized technician. If the supply cord is damaged, it must be replaced by the manufacturer, its service agent or similarly qualified persons in order to avoid a hazard.
- Prevent small children from touching the appliance.
- This appliance can be used by children aged from 8 years and above and persons with reduced physical, sensory or mental capabilities or lack of experience and knowledge if they have been given supervision or instruction concerning use of the appliance in a safe way and understand the hazards involved.
- Children shall not play with the appliance.
- Cleaning and user maintenance shall not be made by children without supervision.
- Please follow the instructions in the chapter “Cleaning”.
- Details of type and rating of fuses: T, 250 V AC, 3,15 A

Handling Batteries

⚠ WARNING:

- Do not expose batteries to excessive heat such as sunlight, fire or similar. There is a **risk of explosion!**
- Batteries are not toys. Keep away from children.
- Do not open batteries by force.
- Avoid contact with metal objects (rings, nails, screws, etc.). There is a **risk of short circuit!**
- A short circuit could cause the battery to heat up excessively or even to catch fire, resulting in injuries.
- For your own safety, cover the battery terminals with adhesive tape during transport.
- In case of battery leakage, make sure not to rub the liquid into your eyes or mucous membranes. In case of contact, wash your hands and rinse your eyes with clear water. Seek medical attention if any discomfort persists.

⚠ WARNING:

- Non-rechargeable batteries are not to be recharged.
- Ensure correct polarity when inserting the battery/batteries.

⚠ CAUTION:

- When not using the remote control for a long period of time, remove the batteries in order to prevent "leakage" of battery acid.
- Different battery types or new and used batteries must not be used together.
- Do not dispose of batteries along with domestic waste. Return used batteries to the relevant collection facilities or your retailer.

Unpacking the Appliance

1. Remove the appliance from its packaging.
2. Remove all the packaging material such as plastic bags, filler material, cable ties and cardboard packaging.
3. Check that all parts are supplied in the package.

Scope of Delivery







- 1 Air conditioning appliance
- 1 Remote control
- 2 Batteries
- 1 Flexible exhaust pipe
- 1 Exhaust pipe adapter (Connection on the appliance)
- 1 Window kit, 2-piece
- 1 Adapter for the window exhaust kit
- 1 Water hose
- 2 Plugs (spares)

Overview of the Components

- 1 Display on the front
- 2 Air outlet (pivoting flap)
- 3 Control panel with display
- 4 Housing
- 5 Handle
- 6 Water outlet
- 7 Exhaust pipe connector
- 8 Winding device for power cord
- 9 Mains cable
- 10 Water outlet
- 11 Exhaust pipe adapter
- 12 Window kit, 2-piece
- 13 Remote control
- 14 Flexible exhaust pipe
- 15 Adapter for the window exhaust kit
- 16 Grid on the air intake
- 17 Filter insert
- 18 Power plug bracket

Overview of Buttons, Icons and Indicator Lights**Control Panel**

- 1 FAN indicator light (fan)
- 2 COOL indicator light (cooling)
- 3 DRY indicator light (dehumidifying)
- 4 Display
- 5 HIGH indicator light (high fan speed)
- 6 LOW indicator light (low fan speed)
- 7 POWER indicator light
- 8 WATER FULL indicator light (water tank full)
- 9 POWER  button (switch appliance on / off)
- 10 SPEED  button (set fan speed)

- 11  and  buttons (adjust temperature or hour)
- 12 SLEEP indicator light (sleep mode)
- 13 SLEEP  button (set "sleep mode")
- 14 MODE  button (set operating mode)
- 15 LIGHT  button (switch the display in the front of the appliance on or off)
- 16 LIGHT indicator light (display at the front of the appliance)
- 17 TIMER  button (set timer)
- 18 TIMER indicator light (timer operation enabled)

Remote Control

- 1 MODE button (set operating mode)
- 2 TIMER button (set timer)
- 3 POWER button (switch appliance on / off)
- 4 TEMP+ TEMP- buttons (adjust temperature or hour)
- 5 SLEEP button (set "sleep mode")
- 6 SPEED button (set fan speed)

Notes for Use**⚠ CAUTION: Important for initial operation or after transport!**

Before initial operation, the appliance must stay in an upright position for at least 3 hours in order for the cooling agent to sink. The compressor will be damaged otherwise.

⚠ CAUTION:

- When you interrupt the operation with the **POWER**  button, wait for at least 3 minutes before switching the appliance on again.
- If you want to move the appliance to another location, first empty the water tank!
- The appliance operates most effectively with a room size up to 70 m³.
- The flexible exhaust hose and the adapter have been manufactured especially for this appliance. In order to avoid incorrect operation, do not replace the pipe with another pipe.
- The exhaust pipe can be extended up to 150 cm. Do not use any extension.
- Ensure free airflow. Make sure not to kink or bend the exhaust pipe. Any blockage can cause the appliance to overheat.
- Close all windows and doors in order to prevent outside air from entering the room and thus allowing a more effective operation of the appliance.

Putting into Service**Location**

- When installing the appliance, make sure to keep a distance of at least 50 cm between the appliance and any walls or other objects.
- The surface must be flat and dry.

Assembly of Exhaust Pipe**i NOTE:**

For sliding windows or external roller blinds you may use the supplied window exhaust air kit in a vertical or horizontal orientation. Adjust the length of the seal plate as desired.

1. Connect the adapter to the exhaust hose. Place the exhaust hose in a way that the first fin of the hose lays in the rail. Tighten the adapter by turning it clockwise.
2. Connect the adapter to the connector on the back of the appliance. To do this, push the adapter from the right into the guides until it stops.
3. Extend the pipe to the desired length.
4. Screw the window exhaust air kit adapter onto the end of the exhaust air hose.

5. If the window **does not have a roller shutter** and is **not a sliding window**, then proceed as follows:
 - a) Stick the open end of the pipe into a window.
 - b) Close the window as far as possible.
5. If the window has **a roller shutter** or if the window is **a sliding window**, then proceed as follows:
 - a) The exhaust air kit for the window is to be installed with the smooth side facing inwards.

i NOTE:

During installation with a roller shutter, attach the adapter to the exhaust air kit for the window so that the bulbous portion is facing downwards.

- b) Insert the adapter in the exhaust air opening and then push it towards the outside. Fasten it to the exhaust air kit for the window using the enclosed tapping screw.
- c) Insert the retaining plate through the hole in the opposite side of the exhaust air opening. Now, push the inner runner over the retaining plate so it fits into the groove. This is to specify the required width for the exhaust air kit for the window. Apply the ring washer and screw the wing nut in by hand until it is tight.
- d) Install the exhaust air kit for the window in the window by closing the roller shutter.

Inserting Batteries in the Remote Control

1. Open the battery compartment cover on the back of the remote control.
2. Insert 2 batteries of type R03 "AAA" 1.5V, observing the correct polarity (see markings on the bottom of the compartment!)
3. Close the battery compartment cover.

Power Cord

Unwind the power cord from the winding appliance.

Electric Connection

1. Make sure the mains voltage you want to use corresponds to the voltage of the appliance. Please check the rating label for detailed specifications.
2. Connect the appliance to a properly installed grounded socket. A signal will sound indicating that the appliance is ready for use. The appliance is in standby. The display shows the current room temperature.

Compressor Safety Appliance

If operation is interrupted, the safety appliance for the compressor is activated. This prevents operation of the compressor for approx. 3 minutes, in order to relieve the pressure in the cooling circuit. This is **not** a malfunction of the appliance. Therefore, wait at least 3 minutes, before switching the appliance on again.

Using the Appliance

You can operate the appliance both using the control on the appliance itself or by using the remote control. Identical buttons provide the same function.

The buttons on the control panel are explained below. The indicator lights show your chosen selection.

Turning Appliance On/Off

- Press the **POWER** (⏻) button to turn on the appliance. The appliance is pre-set to "COOL (Kühlen)" mode and the temperature is 22 °C. If operation has been stopped without disconnecting the plug, all previously set operating mode and temperature settings will be retained. The control lamps indicate this setting.
- Press the **POWER** (⏻) button again to turn off the appliance.

Setting the Air Outlet

You can adjust the direction of the air flow using the horizontal and vertical swivel flaps.

- To direct the air upwards/downwards, adjust the position of the front horizontal swivel flaps.
- You can direct the air to the right/left using the rear swivel flap. You can change the position of the vertical swivel flaps when the horizontal ones are folded up. A lever for this purpose is located below the last horizontal swivel flap, to the right.

Operating Modes

Use the **MODE** (⊙) button to select one of the following operating modes:

- Cooling (COOL)
- Dehumidifying (DRY)
- Fan (FAN)

Operating Mode "Cooling" COOL

In this operation mode, you can adjust the fan speed and the temperature as desired.

i NOTE:

To operate the appliance with the compressor, the set temperature must be lower than the current room temperature.

Operating Mode "Fan" FAN

This mode only allows you to set the speed of the fan. The display shows *FR*.

Operating Mode "Dehumidifying" DRY

This operating mode does not support any further settings. The display shows *dh*.

- The fan speed is preset to the lowest level LOW.
- The appliance will cool the room and extract the humidity from the air.
- When using the mode "Dehumidifying" over an extended period, we recommend permanently connecting the supplied water hose to the upper water drain. Remove the top plug first. Place the end of the water hose in a container of sufficient size (e.g. a bucket).

Setting the Fan

In "COOL (Cooling)" and "FAN (Fan)" modes you can set the fan speed with 2 different settings. Press the **SPEED** (⊕) button accordingly.

- LOW (low)
- HIGH (high)

Setting the Temperature

- Use the (▲) or (▼) buttons in "COOL (Kühlen)" mode to set the temperature.
- Select a temperature between 16 °C (61 °F) and 31 °C (88 °F). Ex factory items display the temperature in °Celsius.

i NOTE:

The changeover from °Celsius to °Fahrenheit can only be performed on the appliance itself. To do this, press down on the (▲) and (▼) buttons at the same time. The factory setting is selected again by pulling the mains plug.

"Sleep Mode"



- Press the **SLEEP** (⌚) button when the appliance is switched on and in the "COOL (Cooling)" operating mode.
- The fan speed is preset to the lowest level LOW. This cannot be changed.
- After running for one hour in the "Sleep" mode, the preset temperature will automatically increase by 1 °C. This will be repeated one

hour later again. This way, a comfortable room temperature will be achieved.





Timer (Automatic Timer)

Use the timer function to set the power-on and power-off times of the appliance. Select a time between 1 and 24 hours.

i NOTE:

- If you want to deactivate the set timer operation, press the **TIMER**  button twice. The **TIMER** indicator light goes off.
- You may also cancel the timer function at any time by pressing the **POWER**  button to turn the appliance on/off.





Using the Timer Function for Automatic Power-On

1. Press the **POWER**  button to turn on the appliance.
2. Select the operating mode, temperature and fan speed for the appliance to operate in or at when powered on at the pre-set time.
3. Press the **POWER**  button to turn off the appliance.
4. Press the **TIMER**  button. The number of hours flashes.
5. You can set the desired number of hours with the buttons  and . The setting mode is automatically exited after approx. 5 seconds. Timer operation is activated and the **TIMER** indicator light illuminates.

i NOTE:

Do not press the **TIMER**  button after setting the hours, as the timer operation will not be saved.

Using the Timer Function for Automatic Power-Off

1. Press the **POWER**  button to turn on the appliance.
2. Press the **TIMER**  button during operation. The number of hours flashes.
3. You can set the desired number of hours with the buttons  and . The setting mode is automatically exited after approx. 5 seconds. Timer operation is activated and the **TIMER** indicator light illuminates.

LIGHT Button

Press the **LIGHT**  button to switch the display located in the front of the appliance on or off.

Emptying the Water Tank

The appliance integrates a water tank for collecting condensation. When the water tank is full, the pilot lamp **WATER FULL** lights up. The appliance switches off.

⚠ CAUTION:

Do not transport the appliance while the water tank is full. Water could get into the appliance.

In order to continue operation, you need to empty the water tank. For this, you need a floor cloth, a flat bowl with a capacity for approx. 0.6 litre of water and the water hose supplied with the appliance.

1. Disconnect the mains plug from the wall socket.
2. Place the floor towel and the flat bowl underneath the water outlet. If possible, set the bowl on a lower level than the appliance.
3. Remove the bottom plug.
4. Connect the water hose to the water outlet of the appliance. Place the end of the hose in the bowl.
5. After the water has been discharged, remove the water hose. Use the stopper to close the water drain on the appliance again.

Terminating Operation

1. Press the **POWER**  button to turn off the appliance.
2. Disconnect the mains plug from the wall socket.

Winding Device for Power Cord

Wind the power cord around the winding device. Insert the plug into the slots provided.

Cleaning

⚠ WARNING:

- Always disconnect the mains plug from the wall socket before cleaning!
- Make sure no water enters the openings of the appliance during cleaning. Otherwise this might result in an electric shock or fire.

⚠ CAUTION:

- Do not spray the appliance with cleaning agents.
- Do not use a wire brush or any abrasive items.
- Do not use any acidic or abrasive detergents.

Filter

Clean both filters every 2 weeks if the appliance is used daily. If dust in the filters is blocking air circulation, then the efficacy of the appliance can no longer be guaranteed.

1. On the rear side of the appliance, above and below the connection for the exhaust air hose, you will find a grille with an inset filter.
2. Remove the grille from the appliance and take the filter out of the grille.
3. Vacuum both filters using a vacuum cleaner.
4. Clean the filters under running water. If necessary, apply a mild cleaning agent.
5. Leave the filter to dry in the open air in a shady location.
6. Put the filters back into the grille when they are completely dry. The recesses for the lower grille face upwards, while those for the upper grille face downwards.
7. Put both grilles back into the appliance.

⚠ CAUTION:

Do not operate the appliance without filter!

Housing

- Use a vacuum cleaner to clean the ventilation slots.
- Wipe the housing with a slightly damp cloth.

Seasonal Cleaning and Storage

When not using the appliance for a long period of time, proceed as follows:

1. Empty the water tank as described above.
2. Repeat the steps 2 to 5 from the chapter "Emptying the water tank" with the upper water outlet (top plug).
3. Operate the appliance in "FAN (Fan)" mode for 2 hours in order to dry the inside of the appliance.
4. Press the **POWER**  button to turn off the appliance. Disconnect the mains plug from the wall socket.
5. Disconnect the flexible exhaust pipe from the appliance.
6. Leave both water outlets open.
7. Clean both filters and the appliance as described above.
8. Cover the appliance with foil.
9. Always store the appliance out of the reach of children in a dry, well ventilated place.

Troubleshooting

Problem	Possible Cause	Solution
Appliance does not function.	No power supply.	Check the power connection.
	The ambient temperature is too low or too high.	It is recommended to use the appliance at an ambient temperature of 7 - 35 °C (44 - 95 °F).
	The appliance is defect.	Contact our service department or a specialist. Please consider the enclosed service manual.
Appliance does not cool sufficiently.	The appliance is exposed to direct sunshine.	Choose another location or shade the windows.
	Windows or doors are open.	Close any windows or doors.
	There are too many people or other heating sources in the room.	Remove portable heaters or switch them off.
	The filters are dirty.	Clean both filters.
	The air inlet or air outlet is blocked.	Remove the blockage. Keep the ventilation openings free from obstructions.
Appliance too noisy during operation.	The appliance is not in an upright position.	Place the appliance on a flat surface. Avoid vibrations.
The appliance switches off during operation. The indicator light WATER FULL lights up red.	The water tank is full.	Pull the power plug. Empty the water tank via the lower water outlet. Then you can use the appliance again.
The remote control does not work.	The distance to the appliance is too far.	Move closer to the appliance.
	You are not holding the remote control towards the sensor.	Hold the remote control so it points to the sensor. Make sure there are no obstacles between the remote control and the sensor.
	The batteries are dead.	Replace the batteries.
Display on the appliance: E1	Temperature sensor defective.	Contact our customer service or your dealer.
Display on the appliance: E2		

Contact our customer service or your dealer if you encounter any problems that are not listed in the table or if the recommended remedy does not work.

Technical Data

Model:.....CL 6049 CB
 Net weight:approx. 23 kg
 Power supply:.....220 - 240 V~, 50 Hz
 Power consumption: 895 W
 Protection class:..... I
 Energy efficiency class: A
 Cooling capacity:.....8000 BTU (2.3 kW)
 Refrigerant: R290

Maximum permissible operating pressure:
 Pressure side:..... 1.8 MPa
 Suction side: 0.6 MPa

Maximum pressure allowed:..... 3.0 MPa

The right to make technical and design modifications in the course of continuous product development remains reserved.

This appliance has been tested according to all relevant current CE guidelines, such as electromagnetic compatibility and low voltage directives, and is manufactured according to the latest safety regulations.

Disposal

Battery Disposal



As a consumer you are obliged by law to return old batteries / accumulators.

Remove the batteries from the remote control before disposing of the appliance.

Return the batteries to a collection facility for the collection of old batteries or hazardous waste. Contact your local authority for more information.

Meaning of the "Dustbin" Symbol



Protect our environment: do not dispose of electrical equipment in the domestic waste.

Please return any electrical equipment that you will no longer use to the collection points provided for their disposal.

This helps avoid the potential effects of incorrect disposal on the environment and human health.

This will contribute to the recycling and other forms of re-utilisation of electrical and electronic equipment.

Information concerning where the equipment can be disposed of can be obtained from your local authority.

Instrukcja obsługi

Dziękujemy za wybór naszego produktu. Mamy nadzieję, że korzystanie z urządzenia sprawi państwu radość.

Symbole użyte w tej instrukcji obsługi

Ważne informacje dotyczące bezpieczeństwa użytkownika są specjalnie wyróżnione. Koniecznie stosuj się do tych wskazówek, aby uniknąć wypadków i uszkodzenia urządzenia:

OSTRZEŻENIE:

Ostrzega przed zagrożeniami dla zdrowia i wskazuje na potencjalne ryzyko obrażeń.

UWAGA:

Wskazuje na potencjalne zagrożenia dla urządzenia lub innych przedmiotów.

WSKAZÓWKA:

Wyróżnia porady i informacje ważne dla użytkownika.

Spis treści

Przegląd elementów obsługi	3
Rozmieszczenie przycisków, piktogramów i kontrolki	4
Ogólne uwagi	46
Specjalne wskazówki bezpieczeństwa dla urządzenia	46
Posługiwanie się bateriami	48
Wypakowanie urządzenia	48
Zakres dostawy	48
Przegląd elementów obsługi	48
Rozmieszczenie przycisków, piktogramów i kontrolki	48
Panel sterowania.....	48
Pilot.....	48
Wskazówki dotyczące użytkowania	48
Uruchomienie	49
Lokalizacja.....	49
Montaż przewodu wydechowego	49
Sposób wkładania baterii do pilota zdalnego sterowania	49
Przewód zasilający	49
Połączenie elektryczne	49
Urządzenie zabezpieczające sprężarkę.....	49
Użytkowanie urządzenia	49
Włączanie / wyłączanie.....	49
Ustawianie wylotu powietrza.....	49
Tryby operacyjne.....	49
Ustawianie wentylatora	50
Ustawianie temperatury	50
„Tryb uśpienia”	50
Timer (Automatyczny timer).....	50
Przycisk LIGHT 	50
Opróżnianie zbiornika z wodą.....	50
Kończenie pracy	50
Urządzenie do nawijania przewodu zasilającego.....	50
Czyszczenie	50
Filtr.....	50
Obudowa	51
Okresowe czyszczenie i przechowywanie.....	51
Usuwanie usterek	51
Dane techniczne.....	51
Warunki gwarancji	52
Usuwanie	52
Usuwanie baterii.....	52
Znaczenie symbolu „Pojemnik na śmieci”	52

Ogólne uwagi

Przed uruchomieniem urządzenia proszę bardzo dokładnie przeczytać instrukcję obsługi. Proszę zachować ją wraz z kartą gwarancyjną, paragonem i w miarę możliwości również kartonem z opakowaniem wewnętrznym. Przekazując urządzenie innej osobie, oddaj jej także instrukcję obsługi.

- Proszę wykorzystywać urządzenie jedynie dla prywatnego celu, jaki został przewidziany dla urządzenia. Urządzenie to nie zostało przewidziane do użytku w ramach działalności gospodarczej.
- Proszę nie korzystać z urządzenia na zewnątrz. Proszę trzymać urządzenie z daleka od ciepła, bezpośredniego promieniowania słonecznego, wilgoci (w żadnym wypadku nie zanurzać w substancjach płynnych) oraz ostrych krawędzi. Proszę nie obsługiwać urządzenia wilgotnymi dłońmi. Jeżeli urządzenie jest wilgotne lub mokre, proszę natychmiast wyciągnąć wtyczkę.
- Jeżeli nie korzystacie Państwo z urządzenia, jeżeli chcecie Państwo zamontować jakieś akcesoria, w celu wyczyszczenia lub w przypadku jakichkolwiek zakłóceń, proszę zawsze wyłączyć urządzenie i wyjąć wtyczkę z gniazdka (należy ciągnąć za wtyczkę, nie za przewód).
- Należy regularnie sprawdzać, czy urządzenie i kabel sieciowy nie są uszkodzone. W razie uszkodzenia należy przestać korzystać z urządzenia.
- Proszę stosować tylko oryginalne akcesoria.
- Dla bezpieczeństwa dzieci proszę nie zostawiać swobodnie dostępnych części opakowania (torby plastikowe, kartony, styropian itp.).

OSTRZEŻENIE:

Nie pozwalaj dzieciom bawić się folią. **Niebezpieczeństwo uduszenia!**

Specjalne wskazówki bezpieczeństwa dla urządzenia

Na produkcie umieszczone są symbole ostrzegawcze i informacyjne:



Przeczytaj instrukcje!



OSTRZEŻENIE: Ryzyko pożaru!

Urządzenie zawiera łatwopalny czynnik chłodniczy!

- Do przyspieszenia procesu rozmrażania nie wolno stosować żadnych środków, których producent nie dopuszcza do stosowania.
- Urządzenie należy przechowywać w pomieszczeniach, w których nie ma stałych źródeł zapłonu (np. płomieni, włączonego grzejnika gazowego lub elektrycznego).
- Nie należy wiercić ani podpalać urządzenia.
- Należy pamiętać, że czynniki chłodnicze są bezwonne.
- Urządzenie można użytkować wyłącznie w pomieszczeniach o powierzchni większej, niż 10 m².



Instrukcja serwisowa dostępna jest pod następującym adresem internetowym: www.sli24.de

W obszarze „Downloads” (Pliki do pobrania), wpisz nazwę modelu CL 6049 CB.

- Każda osoba, która jest zaangażowana w pracę lub włącza się do układu obiegu czynnika chłodniczego, powinna posiadać aktualny ważny certyfikat od akredytowanego w branży organu oceniającego, który potwierdza jej kompetencje i upoważnia ją do bezpiecznej obsługi czynników chłodniczych, zgodnie z uznaną specyfikacją przemysłową.
- Serwisowanie odbywa się wyłącznie zgodnie z zaleceniami producenta urządzenia. Konserwacja i naprawy wymagające pomocy innych wykwalifikowanych pracowników przeprowadzane są pod nadzorem osoby kompetentnej w zakresie stosowania łatwopalnych czynników chłodniczych.

OSTRZEŻENIE:

- Nie używać i nie przechowywać urządzenia w następujących miejscach:
 - w pobliżu źródła ognia.
 - w obszarze, w którym może się rozlewać woda lub olej.
 - w obszarze, który jest narażony na bezpośrednie działanie promieni słonecznych.
 - w łazience, pralni lub przy basenie publicznym.
- Urządzenie musi być ustawione, eksploatowane i przechowywane w pomieszczeniu o powierzchni większej niż 10 m².

UWAGA: Niebezpieczeństwo przegrzania!

- Utrzymywać otwory wentylacyjne niezablokowane!
- Nie przykrywać urządzenia!
- R290 to czynnik chłodniczy zgodny z europejskimi dyrektywami środowiskowymi.
- Nie uszkodzić obiegu chłodziwa.
- Urządzenie jest przeznaczone do użytkowania w pomieszczeniach zamkniętych.
- Urządzenie musi być przechowywane w taki sposób, aby nie uległo uszkodzeniu.
- Przestrzegać krajowych przepisów dotyczących połączeń.
- W przypadku wykrycia dziwnych odgłosów, zapachów i/lub emisji spalin, odłącz wtyczkę od gniazdka elektrycznego.
- Urządzenie należy przenosić i eksploatować po ustawieniu go w pozycji pionowej.

- Zapewnić odległość co najmniej 50 cm pomiędzy urządzeniem a każdą ścianą lub innymi obiektami, aby zapewnić odpowiedni przepływ powietrza podczas operacji.
- Nigdy nie korzystać z urządzenia bez filtra.
- Nie pozostawiać urządzenia bez nadzoru na kilka godzin. Nie wychodzić z domu, kiedy urządzenie pracuje.
- To urządzenie przeznaczone jest do klimatyzowania pomieszczeń i nie wolno go używać w innych celach.
- Nie korzystać z urządzenia w pomieszczeniach, gdzie obecny jest gaz, paliwo, ropa i inne łatwopalne substancje. Nie korzystać w tych pomieszczeniach z farb czy pestycydów w sprayach ani innych łatwopalnych materiałów.
- Nie wkładać żadnych przedmiotów w otwory urządzenia.
- Urządzenia nie należy wystawiać na działanie kapiącej ani rozchlupującej się wody, a także nie należy na nim stawiać naczyń wypełnionych wodą, takich jak wazy z kwiatami.
- Nie przesuwaj urządzenia, podczas gdy kabel sieciowy podłączony jest do gniazdka.
- Wyłączając urządzenie, najpierw użyć przycisku **POWER** , a następnie wyjąć wtyczkę sieciową z gniazdka.
- Jeśli praca została przerwana, poczekać ok. 3 minut przed ponownym uruchomieniem urządzenia, aby spadło ciśnienie w obwodzie chłodzenia.
- Nie naprawiać urządzenia samodzielnie. Skontaktować się z pracownikiem autoryzowanego serwisu. Jeśli przewód zasilania jest uszkodzony, należy go wymienić u producenta, przedstawiciela serwisu lub podobnie wykwalifikowanej osoby, aby uniknąć zagrożenia.
- Uważać, aby małe dzieci nie dotykały urządzenia.
- Urządzenie to może być używane przez dzieci w wieku lat 8 lub starsze, osoby z obniżoną sprawnością fizyczną, zmysłową lub umysłową, osoby z brakiem doświadczenia i wiedzy, jeśli są one nadzorowane lub gdy je poinstruowano jak korzystać z tego urządzenia w bezpieczny sposób, i gdy zdają sobie sprawę z istniejących niebezpieczeństw.
- Dzieci nie powinny bawić się tym urządzeniem.
- Czyszczenie i konserwacja nie powinny być wykonywane przez dzieci bez nadzoru.
- Należy wykonać instrukcje z rozdziału „Czyszczenie”.
- Szczegółowe informacje o rodzajach i wartościach znamionowych bezpieczników: T, 250 V AC, 3,15 A

Posługiwanie się bateriami

⚠ OSTRZEŻENIE:

- Nie wystawiać baterii na działanie nadmiernego gorąca typu słońce, ogień lub tym podobne. Pojawia się **ryzyko wybuchu!**
- Baterie nie są zabawkami. Trzymać je z dala od dzieci.
- Nie otwierać baterii z użyciem siły.
- Nie dopuszczać do styczności z metalowymi przedmiotami (pierscionki, gwoździe, śruby, itp.). Pojawia się **ryzyko zwarcia!**
- Zwarcie może doprowadzić do nadmiernego nagrzania baterii lub nawet pożaru i w efekcie do obrażeń ciała.
- Ze względu na własne bezpieczeństwo, podczas transportu zabezpieczać terminale baterii taśmą klejącą.
- W razie wycieku baterii, uważać, aby nie wetrzeć cieczy do oczu ani na błony śluzowe. W razie kontaktu, umyć ręce i opłukać oczy czystą wodą. W razie utrzymywania się jakiegokolwiek dyskomfortu, skonsultować się z lekarzem.
- Nie doładowywać baterii jednorazowego użytku.
- Wkładając baterie do komory należy dopilnować ich właściwej polaryzacji.

⚠ UWAGA:

- Kiedy przez dłuższy okres czasu nie korzystamy z pilota, wyjąć baterie, aby zapobiegać „wyciekowi” kwasu z baterii.
- Nie mieszać baterii różnego rodzaju ani nowych baterii ze starymi.
- Nie wyrzucać baterii wraz z odpadami gospodarstwa domowego. Zwrócić zużyte baterie do odpowiedniego punktu zbiórki lub do sprzedawcy.

Wypakowanie urządzenia

1. Wyjąć urządzenie z opakowania.
2. Zdjąć cały materiał opakowaniowy taki jak plastikowe folie, wypełniacze, zaciski do kabli oraz elementy kartonowe.
3. Sprawdzić, czy w opakowaniu znajdują się wszystkie części.

Zakres dostawy

- 1 Urządzenie klimatyzacyjne
- 1 Pilot
- 2 Baterie
- 1 Giętki przewód wydechowy
- 1 Adapter przewodu wydechowego (Połączenie na urządzeniu)
- 1 Zestaw na okno, 2-elementowy
- 1 Adapter do zestawu wywiewu okiennego
- 1 Przewód na wodę
- 2 Zatycki (zapasowe)

Przegląd elementów obsługi

- 1 Wyświetlacz czółowy
- 2 Wylot powietrza (klapka uchylna)
- 3 Panel sterowania w wyświetlaczu
- 4 Obudowa
- 5 Uchwyt
- 6 Wylot wody
- 7 Złącze przewodu wydechowego
- 8 Urządzenie do nawijania przewodu zasilającego
- 9 Kabel zasilający
- 10 Wylot wody
- 11 Adapter przewodu wydechowego
- 12 Zestaw na okno, 2-elementowy
- 13 Pilot
- 14 Giętki przewód wydechowy

- 15 Adapter do zestawu wywiewu okiennego
- 16 Kratka wlotu powietrza
- 17 Filtr
- 18 Wspornik wtyczki zasilacza

Rozmieszczenie przycisków, piktogramów i kontrolki

Panel sterowania

- 1 Kontrolka FAN (Wentylator)
- 2 Kontrolka COOL (Chłodzenie)
- 3 Kontrolka DRY (Osuszanie)
- 4 Wyświetlacz
- 5 Kontrolka HIGH (duża prędkość pracy wentylatora)
- 6 Kontrolka LOW (mała prędkość pracy wentylatora)
- 7 Kontrolka POWER
- 8 Kontrolka WATER FULL (zbiornik na wodę pełny)
- 9 Przycisk POWER (włącznik/wyłącznik urządzenia)
- 10 Przycisk SPEED (ustawienie prędkości pracy wentylatora)
- 11 Przyciski (regulacja temperatury lub ustawienie czasu)
- 12 Kontrolka SLEEP (tryb uśpienia)
- 13 Przycisk SLEEP (ustawienie „trybu uśpienia”)
- 14 Przycisk MODE (ustawienie trybu roboczego)
- 15 Przycisk LIGHT (włączenie lub wyłączenie wyświetlacza na przedniej ścianie urządzenia)
- 16 Kontrolka LIGHT (wyświetlacz na przedniej ścianie urządzenia)
- 17 Przycisk TIMER (ustawienie regulatora czasowego)
- 18 Kontrolka TIMER (regulator czasowy włączony)

Pilot

- 1 Przycisk MODE (ustawienie trybu roboczego)
- 2 Przycisk TIMER (ustawienie regulatora czasowego)
- 3 Przycisk POWER (włącznik/wyłącznik urządzenia)
- 4 Przyciski TEMP+ TEMP- (regulacja temperatury lub ustawienie czasu)
- 5 Przycisk SLEEP (ustawienie „trybu uśpienia”)
- 6 Przycisk SPEED (ustawienie prędkości pracy wentylatora)

Wskazówki dotyczące użytkowania

⚠ UWAGA: Ważne pod kątem pierwszego uruchomienia lub po transporcie!

Przed pierwszym uruchomieniem, urządzenie musi pozostać w pozycji pionowej przez około 3 godziny, aby środek chłodzący wsiąkł. W przeciwnym razie kompresor ulegnie uszkodzeniu.

⚠ UWAGA:

- Po przerwaniu działania urządzenia za pomocą przycisku **POWER** należy odczekać co najmniej 3 minuty przed jego ponownym włączeniem.
- Przed przeniesieniem urządzenia do innego miejsca należy najpierw opróżnić zbiornik na wodę!

- Urządzenie działa z najwyższą wydajnością w pomieszczeniach nie większych niż 70 m³.
- Giętki przewód odprowadzający oraz adapter zostały wyprodukowane specjalnie dla tego urządzenia. Aby uniknąć nieprawidłowego działania, nie wolno wymieniać go na inny.
- Przewód wydechowy można rozciągnąć aż do 150 cm. Nie korzystać z żadnego przedłużacza.
- Zapewnić swobodny przepływ powietrza. Sprawdzić, czy przewód wydechowy nie został skręcony ani wygięty. Wszelkie zapchania mogą spowodować przegrzanie urządzenia.
- Zamknąć wszystkie okna i drzwi, aby powietrze z zewnątrz nie przenikało do pomieszczenia, umożliwiając w ten sposób efektywniejsze działanie urządzenia.

Uruchomienie

Lokalizacja

- Kiedy instalujemy urządzenie, należy zapewnić utrzymanie odległości co najmniej 50 cm między urządzeniem a ścianami bądź innymi obiektami.
- Powierzchnia musi być płaska i sucha.

Montaż przewodu wydechowego

i WSKAZÓWKA:

W przypadku okien przesuwnych lub rolet zewnętrznych można użyć pionowo lub poziomo ustawionego zestawu do odprowadzania powietrza na zewnątrz. Dopasować długość płytki z uszczelką zgodnie z wymogami.

1. Podłączyć adapter do węża wylotowego. Umieścić wąż wylotowy w taki sposób, aby pierwsza pletwa węża została ułożona na szynie. Dokręcić adapter poprzez przekręcenie go w prawo.
2. Podłączyć adapter do złącza znajdującego się z tyłu urządzenia. Chcąc tego dokonać, przejściówkę należy nasunąć na prowadnicę aż do oporu.
3. Rozciągnąć przewód do żądanej długości.
4. Adapter zestawu do odprowadzania powietrza na zewnątrz należy przykręcić do końcówki powietrznego węża wydechowego.
5. Jeśli okno **nie jest wyposażone w roletę zewnętrzną**, oraz **nie jest to okno przesuwne**, należy postępować następująco:
 - a) Przymocować otwartą końcówkę przewodu na oknie.
 - b) Zamknąć okno możliwie jak najdalej.
5. Jeśli okno **jest wyposażone w roletę zewnętrzną**, lub jest to **okno przesuwne**, należy postępować następująco:
 - a) Zestaw do odprowadzania powietrza wylotowego należy zamontować w taki sposób, by gładką stroną był skierowany ku środkowi.

i WSKAZÓWKA:

Podczas montażu na oknie w roletą zewnętrzną, przejściówkę należy założyć na zestaw odprowadzania powietrza wylotowego w taki sposób, by część gruszkowata skierowana była ku dołowi.

- b) Przejściówkę należy włożyć do otworu powietrza wylotowego, a następnie popchnąć ją w kierunku na zewnątrz. Należy ją dokręcić do okiennego zestawu wylotowego za pomocą wkrętu samogwintującego, dołączonego do zestawu.
- c) Płytkę oporową należy włożyć przez otwór po drugiej stronie otworu powietrza wylotowego. Z kolei, wewnętrzny kołnierz należy nasunąć na płytkę oporową w taki sposób, by dopasować go do rowka. Jest to konieczne do ustalenia szerokości okiennego zestawu odprowadzania powietrza wylotowego. Następnie należy założyć podkładkę pierścieniową, po czym ręcznie dokręcić nakrętkę motylkową.
- d) Okienny zestaw odprowadzania powietrza wylotowego należy zamontować w oknie zamykając roletę zewnętrzną.

Sposób wkładania baterii do pilota zdalnego sterowania

1. Otworzyć pokrywkę przedziału baterii w tylnej części pilota.
2. Włożyć 2 baterie typu R03 „AAA” 1,5V, z uwzględnieniem prawidłowego ułożenia biegunów (patrz oznaczenia na dolnej części przedziału)!
3. Zamknąć pokrywkę przedziału baterii.

Przewód zasilający

Odkręcanie przewodu zasilającego z urządzenia nawijającego.

Połączenie elektryczne

1. Sprawdzić, czy napięcie sieciowe, jakiego chcemy użyć jest zgodne z napięciem urządzenia. Proszę sprawdzić etykietkę znamionową pod kątem szczegółowych specyfikacji.

2. Podłączyć urządzenie do prawidłowo zainstalowanego i uziemionego gniazdka. Pojawi się sygnał wskazujący, że urządzenie jest gotowe do użycia. Urządzenie pracuje w trybie czuwania. Na wyświetlaczu wskazywana jest temperatura aktualnie panująca w pomieszczeniu.

Urządzenie zabezpieczające sprężarkę

Przerwanie działania urządzenia oznacza uaktywnienie urządzenia zabezpieczającego sprężarkę. Wstrzymuje ono pracę sprężarki na ok. 3 minuty w celu obniżenia ciśnienia w układzie chłodzenia. Nie stanowi to usterki urządzenia. W takim przypadku należy odczekać co najmniej 3 minuty przed ponownym włączeniem urządzenia.

Użytkowanie urządzenia

Urządzeniem można sterować zarówno za pomocą regulatorów na samym urządzeniu, jak i pilota zdalnego sterowania. Tym samym funkcjom odpowiadają identyczne przyciski.

Funkcje przycisków na panelu sterowania są wyjaśnione poniżej. Kontrolki wskażą dokonany wybór.

Włączanie / wyłączenie

- Naciśnięcie przycisk **POWER** ☺, aby włączyć urządzenie. W urządzeniu ustawiono wstępnie tryb „COOL (Chłodzenie)” i temperaturę 22 °C. Jeśli praca została zatrzymana bez wyjmowania wtyczki, zachowane zostaną wszystkie wcześniej ustawione tryby operacyjne oraz ustawienia temperatury. Ustawienia te są wskazywane przez kontrolki.
- Naciśnięcie przycisk **POWER** ☺ ponownie, aby wyłączyć urządzenie. Kłapka uchylna zamyka się samoczynnie.

Ustawianie wylotu powietrza

Kierunkiem nawiewu powietrza można sterować korzystając z poziomych i pionowych kłapek obrotowych.

- Chcąc nakierować strumień powietrza w górę / w dół należy odpowiednio ustawić przednie, poziome kłapki obrotowe.
- Chcąc skierować strumień powietrza w prawo / w lewo należy skorzystać z tylnej kłapki obrotowej. Położenie pionowych kłapek obrotowych można zmienić, gdy kłapki poziome są podciągnięte w górę. Służąca temu dźwignia znajduje się poniżej ostatniej kłapki poziomej, po prawej stronie.

Tryby operacyjne

Użyć przycisku **MODE** ☺ aby wybrać jeden z poniższych trybów operacyjnych:

- Chłodzenie (COOL)
- Osuszanie (DRY)
- Wentylator (FAN)

Tryb „Chłodzenie” COOL

W tym trybie pracy można dostosować prędkość wentylatora i ustawić temperaturę.

i WSKAZÓWKA:

W celu zapewnienia pracy urządzenia wraz ze sprężarką należy ustawić temperaturę niższą niż aktualna temperatura w pomieszczeniu.

Tryb „Wentylator” FAN

Tryb „Wentylator” pozwala na ustawienie prędkości wentylatora. Na wyświetlaczu pojawi się komunikat **FR**.

Tryb „Osuszanie” DRY

Ten tryb operacyjny nie obsługuje żadnych dalszych ustawień. Na wyświetlaczu pojawi się komunikat **dh**.

- Domyślnym ustawieniem prędkości pracy wentylatora jest najniższy poziom, tj. **LOW**.



- Urządzenie będzie chłodzić pomieszczenie i wyciągnie wilgoć z powietrza.
- W sytuacji, gdy korzystają Państwo z funkcji „Osuszania” przez dłuższy czas, zalecamy, by dołączony do zestawu wężyk wodny połączyć na stałe z górną rurką drenażową. W pierwszej kolejności należy usunąć górną zaślepkę. Drugi koniec wężyka wodnego należy umieścić w zbiorniku o odpowiedniej pojemności (np. wiaderku).

Ustawianie wentylatora



W trybach „COOL (Chłodzenie)” oraz „FAN (Wentylator)” można ustawić prędkość wentylatora za pomocą 2 różnych ustawień. Nacisnąć odpowiednio przycisk **SPEED** .

- LOW (mała prędkość)
- HIGH (duża prędkość)

Ustawianie temperatury

- Za pomocą przycisków  lub  w trybie „COOL (Chłodzenie)” ustawić temperaturę.
- Wybrać temperaturę pomiędzy 16 °C (61 °F) a 31 °C (88 °F). Zgodnie z ustawieniami fabrycznymi temperatura wskazywana jest w stopniach Celsjusza.

WSKAZÓWKA:

Zmiany ze skali Celsjusza na Fahrenheita można dokonać korzystając wyłącznie z przycisków na urządzeniu. Chcąc dokonać zmiany należy nacisnąć jednocześnie przyciski  i . Po wyjęciu wtyczki z gniazda zasilającego zostają przywrócone ustawienia fabryczne.



„Tryb uspienia”

- Naciskaj przycisk **SLEEP** , kiedy urządzenie jest włączone i działa w trybie „COOL (chłodzenia)”.
- Domyślnym ustawieniem prędkości pracy wentylatora jest najniższy poziom, tj. LOW. Tego ustawienia nie można zmienić.
- Po godzinie pracy w trybie „Sleep”, aktualna temperatura zostanie automatycznie zwiększona o 1 °C. Zostanie to powtórzone ponownie o jedną godzinę później. W ten sposób komfortowa temperatura w pokoju zostanie osiągnięta.





Timer (Automatyczny timer)

Użyć funkcji timera do ustawiania godzin włączania i wyłączenia urządzenia. Wybrać czas między 1 a 24 godziną.

WSKAZÓWKA:

- Jeśli chcesz dezaktywować operację ustawiania timera (zegara), naciśnij przycisk **TIMER**  dwukrotnie. Kontrolka **TIMER** gaśnie.
- Można również anulować funkcje timera zawsze poprzez naciśnięcie przycisku **POWER**  aby włączyć / wyłączyć urządzenie.

Korzystanie z funkcji timera do automatycznego włączania



1. Nacisnąć przycisk **POWER** , aby włączyć urządzenie.
2. Wybrać tryb operacyjny, temperaturę oraz prędkość wentylatora dla urządzenia do pracy lub kiedy uruchamiane jest o ustalonej godzinie.
3. Nacisnąć przycisk **POWER**  aby wyłączyć urządzenie.
4. Naciśnij przycisk **TIMER** . Zaświeci się kontrolka **TIMER**. Zacznie migać liczba godzin.
5. Ustaw żadaną liczbę godzin za pomocą przycisku  lub . Tryb ustawiania zostanie automatycznie zakończony po około 5 sekundach. Uruchamia się regulator czasowy, co sygnalizowane jest włączeniem kontrolki **TIMER**.

WSKAZÓWKA:

Nie naciskaj **TIMER**  przycisku, po ustawieniu godzin, ponieważ operacja timera (zegara) nie zostanie zapisana.

Korzystanie z funkcji timera do automatycznego wyłączenia

1. Nacisnąć przycisk **POWER** , aby włączyć urządzenie.

2. Naciśnij przycisk **TIMER**  podczas pracy urządzenia. Zacznie migać liczba godzin.
3. Ustaw żadaną liczbę godzin za pomocą przycisku  lub . Tryb ustawiania zostanie automatycznie zakończony po około 5 sekundach. Uruchamia się regulator czasowy, co sygnalizowane jest włączeniem kontrolki **TIMER**.

Przycisk **LIGHT**

Naciśnięcie przycisku **LIGHT**  powoduje włączenie lub wyłączenie wyświetlacza znajdującego się na przedniej ściance urządzenia.

Opróżnianie zbiornika z wodą

Urządzenie posiada zbiornik na wodę celem gromadzenia skroplonej pary. Po zapełnieniu zbiornika na wodę zaświeci się lampka kontrolna **WATER FULL**. Następuje wyłączenie urządzenia.

UWAGA:

Nie należy transportować urządzenia z pełnym zbiornikiem na wodę. Woda mogłaby dostać się do urządzenia.

Celem dalszego korzystania z urządzenia należy opróżnić zbiornik wody. Do wykonania tej czynności konieczna jest ścierka do podłóg, płaska miska o pojemności ok. 0,6 l oraz dostarczony z urządzeniem wąż do wody.

1. Wyjąć wtyczkę sieciową z gniazda ściennego.
2. Ułożyć ścierkę do podłogi oraz płaską miskę pod wylotem wody. Jeśli jest to możliwe, ustaw miskę na niższym poziomie niż urządzenie.
3. Należy zdemontować dolną zaślepkę.
4. Podłączyć wąż do wody do wylotu wody w urządzeniu. Włóż koniec węża do miski.
5. Po odprowadzeniu wody odłącz wąż do wody. Użyj korka, aby ponownie zamknąć spust wody z urządzenia (klimatyzatora).

Kończenie pracy

1. Nacisnąć przycisk **POWER** , aby wyłączyć urządzenie.
2. Wyjąć wtyczkę sieciową z gniazda w ścianie.

Urządzenie do nawijania przewodu zasilającego

Nawinąć przewód zasilający wokół urządzenia zwijającego. Włożyć wtyczkę do dostarczonego gniazda.

Czyszczenie

OSTRZEŻENIE:

- Zawsze wyjmować wtyczkę sieciową z gniazda przed rozpoczęciem czyszczenia!
- Sprawdzić, aby woda nie przedostała się do otworów urządzenia podczas czyszczenia. Może to doprowadzić do porażenia elektrycznego lub pożaru.

UWAGA:

- Nie używać na urządzeniu żadnych środków czyszczących w sprayu.
- Nie używaj szczotki drucianej ani innych podobnych przedmiotów.
- Nie używaj ostrych lub ściernych środków czyszczących.

Filtr

Jeśli z urządzenia korzysta się codziennie, obydwa filtry należy czyścić co 2 tygodnie. Wydajności urządzenia nie można zagwarantować w sytuacji, gdy zatłkane filtry blokują przepływ powietrza.

1. Na tylnej ściance urządzenia, powyżej i poniżej gniazda do podłączenia węża powietrza wylotowego znajduje się kratka z wkładem filtrującym.

2. Kratkę należy wymontować z urządzenia, po czym wyjąć filtr z kratki.
3. Obydwa filtry należy odkurzyć za pomocą odkurzacza.
4. Filtry należy umyć pod bieżącą wodą. W razie konieczności można użyć delikatnego detergentu.
5. Filtr należy pozostawić do wyschnięcia na wolnym powietrzu, w zacienionym miejscu.
6. Po całkowitym wyschnięciu filtry należy ponownie założyć w kratce. Wgłębienia dolnej kratki skierowane są w górę, podczas gdy wgłębienia górnej kratki skierowane są w dół.
7. Obydwa filtry należy ponownie zamontować w urządzeniu.

△ UWAGA:
Nie korzystać z urządzenia bez filtra!

Obudowa

- Do czyszczenia otworów wentylacyjnych należy użyć odkurzacza.
- Wyrzec obudowę delikatnie wilgotną szmatką.

Okresowe czyszczenie i przechowywanie

Kiedy nie korzystamy z urządzenia przez dłuższy czas, należy:

1. Opróżnić zbiornik wodny zgodnie z powyższym opisem.
2. W przypadku górnej rurki drenażowej (górnej zaślepki) należy powtórzyć kroki od 2 do 5 opisane w rozdziale „Opróżnianie zbiornika z wodą”.
3. Uruchomić urządzenie w trybie „FAN (Wentylatora)” na 2 godziny, aby osuszyć wnętrze urządzenia.
4. Nacisnąć przycisk **POWER** , aby wyłączyć urządzenie. Wyjąć wtyczkę sieciową z gniazda ściennego.
5. Odłączyć giętki przewód wydechowy od urządzenia.
6. Obydwa rurki odpływowe należy pozostawić otwarte.
7. Obydwa filtry, jak i samo urządzenie należy wyczyścić w sposób opisany powyżej.
8. Przykryć urządzenie folią.
9. Zawsze trzymać urządzenie poza zasięgiem dzieci, w suchym i dobrze wentylowanym miejscu.

Usuwanie usterek

Problem	Prawdopodobna przyczyna	Rozwiązanie
Urządzenie nie funkcjonuje.	Brak zasilania.	Sprawdzić połączenie sieciowe.
	Temperatura otoczenia jest zbyt niska lub zbyt wysoka.	Zaleca się używanie urządzenia w temperaturze otoczenia 7 - 35 °C (44 - 95 °F).
	Urządzenie jest wadliwe.	Skontaktuj się z działem sprzedaży lub specjalistą. Należy przeczytać załączoną instrukcję obsługi.
Urządzenie nie chłodzi w sposób wystarczający.	Urządzenie narażone jest na bezpośrednie działanie słońca.	Wybrać inną lokalizację lub zasłonić okna.
	Okna lub drzwi są otwarte.	Zamknąć okna lub drzwi.
	Jest zbyt wielu ludzi lub inne źródła ogrzewania w pokoju.	Usunąć przenośne grzejniki lub je wyłączyć.
	Filtry są zabrudzone.	Należy wyczyścić obydwa filtry.
	Zablokowany jest wlot lub wylot powietrza.	Usunąć blokadę. Trzymać otwory wentylacyjne wolne od przeszkód.
Urządzenie jest zbyt głośne podczas pracy.	Urządzenie nie stoi w pozycji pionowej.	Ustawić urządzenie na płaskiej powierzchni. Unikać drgań.
Urządzenie wyłącza się podczas pracy. Kontrolka WATER FULL zapala się na czerwono.	Zbiornik na wodę został zapełniony.	Odłącz wtyczkę zasilającą. Korzystając z dolnej rurki drenażowej należy opróżnić zbiornik wody. Z urządzenia można następnie dalej korzystać.
Pilot zdalnego sterowania nie działa.	Odległość do urządzenia jest zbyt daleka.	Przenieść je, aby zbliżyć się do urządzenia.
	Pilot zdalnego sterowania nie jest odpowiednio trzymany, w kierunku czujnika.	Trzymaj pilot zdalnego sterowania, tak aby wskazywał czujnik. Sprawdź, czy nie ma przeszkód między pilotem a czujnikiem.
	Baterie są zużyte.	Wymień baterie.
Wyświetlacz na urządzeniu: E 1	Awaria czujnika temperatury.	Skontaktuj się z działem obsługi klienta lub sprzedawcą.
Wyświetlacz na urządzeniu: E 2		

W sytuacji, gdyby natknęli się Państwo na problemy, których nie opisano w powyższej tabeli, lub gdyby zalecane działania naprawcze nie przyniosły oczekiwanego rezultatu, prosimy o kontakt z naszym działem obsługi klienta lub sprzedawcą.

Dane techniczne

Model:.....CL 6049 CB
Waga netto: ok. 23 kg
Napięcie zasilające:220 - 240 V~, 50 Hz
Pobór mocy: 895 W
Stopień ochrony: I
Klasa wydajności energetycznej:..... A
Zdolność chłodzenia:8000 BTU (2,3 kW)
Chłodziwo:..... R290

Maksymalne dopuszczalne ciśnienie robocze:

Strona ciśnieniowa: 1,8 MPa
Strona ssąca:..... 0,6 MPa

Maksymalne dopuszczalne ciśnienie: 3,0 MPa

Zastrzegamy sobie prawo wprowadzania zmian technicznych i projektowych w trakcie ciągłego rozwoju produktu.

Urządzenie jest zgodne z aktualnymi dyrektywami CE, dotyczącymi zgodności elektromagnetycznej czy niskiego napięcia i produkowane jest zgodnie z najnowszymi przepisami bezpieczeństwa.

Warunki gwarancji

Przyznajemy 24 miesiące gwarancji na produkt licząc od daty zakupu.

W tym okresie będziemy bezpłatnie usuwać w terminie 14 dni od daty dostarczenia wadliwego sprzętu z kartą gwarancyjną do miejsca zakupu wszystkie uszkodzenia powstałe w tym urządzeniu na skutek wady materiałów lub wadliwego wykonania, naprawiając oraz wymieniając wadliwe części lub (jeśli uznamy za stosowne) wymieniając całe urządzenie na nowe.

Sprzęt do naprawy powinien być dostarczony w komplecie wraz z dowodem zakupu oraz z ważną kartą gwarancyjną do sprzedawcy w miarę możliwości w oryginalnym opakowaniu lub innym odpowiednim dla zabezpieczenia przed uszkodzeniem. W razie braku kompletnego opakowania fabrycznego, ryzyko uszkodzenia sprzętu podczas transportu do i z miejsca zakupu ponosi reklamujący.

Naprawa gwarancyjna nie dotyczy czynności przewidzianych w instrukcji obsługi, do wykonania których zobowiązany jest użytkownik we własnym zakresie i na własny koszt.

Gwarancja nie obejmuje:

- mechanicznych, termicznych, chemicznych uszkodzeń sprzętu i wywołanych nimi wad,
- uszkodzeń powstałych w wyniku działania sił zewnętrznych takich jak wyładowania atmosferyczne, zmiana napięcia zasilania i innych zdarzeń losowych,
- nieprawidłowego ustawienia wartości napięcia elektrycznego, zasilanie z nieodpowiedniego gniazda zasilania,
- sznurów połączeniowych, sieciowych, żarówek, baterii, akumulatorów,
- uszkodzeń wyrobu powstałych w wyniku niewłaściwego lub niezgodnego z instrukcją jego użytkowania, przechowywania, konserwacji, samowolnego zrywania plomb oraz wszelkich przeróbek i zmian konstrukcyjnych dokonanych przez użytkownika lub osoby niepowołane,
- roszczeń z tytułu parametrów technicznych wyrobu, o ile są one zgodne z podanymi przez producenta,
- prawidłowego zużycia i uszkodzeń, które mają nieistotny wpływ na wartość lub działanie tego urządzenia.

Karta gwarancyjna bez pieczętki sklepu, daty sprzedaży, nie wypełniona, źle wypełniona, ze śladami poprawek, nieczytelna wskutek zniszczenia, bez możliwości ustalenia miejsca sprzedaży oraz dołączonego dowodu zakupu jest nieważna.

Korzystanie z usług gwarancyjnych nie jest możliwe po upływie daty ważności gwarancji. Gwarancja na części lub całe urządzenie, które są wymieniane kończy się, wraz z końcem gwarancji na to urządzenie.

Wszystkie inne roszczenia, wliczając w to odszkodowania są wykluczone chyba, że prawo przewiduje inaczej. Roszczenia wykraczające poza tą umowę nie są uwzględniane przez tą gwarancję.

Gwarancja na sprzedany towar konsumpcyjny nie wyłącza, nie ogranicza ani nie zawiesza uprawnień kupującego wynikających z niezgodności towaru z umową.

Gwarancja oraz zawarte w niej warunki obowiązują na terenie Rzeczypospolitej Polskiej.

Dystrybutor:
CTC Clatronic Sp. z o.o
Ul. Brzeska 1
45-960 Opole

Usuwanie

Usuwanie baterii



Jako użytkownicy mają Państwo zgodny z prawem obowiązek do zwrotu zużytych baterii bądź akumulatorów.

Wyjąć baterie z pilota przed utylizacją urządzenia.

Zwrócić baterie do punktu zbiórki przeznaczonego do gromadzenia starych baterii lub niebezpiecznych odpadów. Skontaktować się z lokalnymi przedstawicielstwami władz w celu pozyskania dalszych informacji.

Znaczenie symbolu „Pojemnik na śmieci”



Proszę oszczędzać nasze środowisko, sprzęt elektryczny nie należy do śmieci domowych.

Proszę korzystać z punktów zbiorczych, przewidzianych do zdawania sprzętu elektrycznego, i tam proszę oddawać sprzęt elektryczny, którego już nie będą Państwo używać.

Tym sposobem pomagają Państwo unikać potencjalnych następstw niewłaściwego usuwania odpadów, mających wpływ na środowisko i zdrowie ludzi.

Tą drogą przyczyniają się Państwo do ponownego użycia, do recyklingu i do innych form wykorzystania starego sprzętu elektrycznego i elektronicznego.

Informacje, gdzie można zdać sprzęt, otrzymają Państwo w swoich urzędach komunalnych lub w administracji gminy.

Használati utasítás

Köszönjük, hogy a termékünket választotta. Reméljük, elégedetten használja majd a készüléket.

A használati útmutatóban található szimbólumok

Az ön biztonságára vonatkozó utasítások kifejezetten meg vannak különböztetve. Kérjük, mindenképpen ügyeljen ezekre annak érdekében, hogy elkerülje a baleseteket és a készülék károsodását:

FIGYELMEZTETÉS:

Egészségét károsító veszélyforrásokra figyelmeztet és rámutat a lehetséges sérülési lehetőségekre.

VIGYÁZAT:

Lehetséges veszélyre utal, mely a készülékben vagy más tárgyokban kárt tehet.

MEGJEGYZÉS:

Tippeket és információkat emel ki.

Tartalom

A kezelőelemek áttekintése	3
Gombok, ikonok és jelzőfények áttekintése.....	4
Általános megjegyzések	53
Speciális biztonsági előírások a készülékre vonatkozóan	53
Az elemek kezelése	54
A készülék kicsomagolása	55
A csomag tartalma	55
A kezelőelemek áttekintése	55
Gombok, ikonok és jelzőfények áttekintése.....	55
Kezelőpanel	55
Távírányító.....	55
Megjegyzések használatra.....	55
Üzembe helyezés	55
Elhelyezés	55
A kifúvócső összeszerelése	55
Elemek behelyezése a távirányítóba	56
Hálózati kábel.....	56
Elektromos csatlakozás	56
Kompresszor védőberendezése	56
A készülék használata	56
A készülék be- / kikapcsolása	56
A légkimenet beállítása	56
Működési módok.....	56
A ventilátor beállítása	56
A hőmérséklet beállítása	56
„Alvó üzemmód”	56
Időzítő (Automatikus időzítő)	57
LIGHT  gomb	57
A víztartály kiürítése	57
A használat befejezése.....	57
Feltekerő eszköz a hálózati kábel számára	57
Tisztogatás	57
Szűrő	57
Burkolat	57
Szezonális tisztítás és tárolás	57
Hibaelhárítás.....	58
Műszaki adatok	58
Selejtezés.....	58
Az elemek ártalmatlanítása	58
A „kuka” piktogram jelentése	58

Általános megjegyzések

A készülék használatba vétele előtt gondosan olvassa végig a használati utasítást, és őrizze meg a garancialevéllel, a pénztári nyugtával és lehetőleg a csomagolókartonnal, ill. az abban lévő béléssanyaggal együtt! Amennyiben a készüléket harmadik személynek adja tovább, a használati útmutatót is adja a készülékhez.

- Kizárólag személyi célra használja a készüléket, és csupán arra, amire való! A készülék nem ipari jellegű használatra készült.
- Ne használja a szabadban! Ne tegye ki erős hőhatásnak, közvetlen napsugárzásnak és nedvességnek (semmi esetre se mártsa folyadékba), és óvja az éles szélektől! Ne használja a készüléket vizes kézzel! Ha a készülék vizes vagy nedves lett, azonnal húzza ki a konnektorból!
- Kapcsolja ki a készüléket és mindig húzza ki a csatlakozót a dugaszoló aljzatból (a csatlakozót, ne pedig a vezetékét húzza), ha nem használja a készüléket, tartozékokat szerel fel rá, tisztítja vagy zavart észlel.
- A készüléket és a hálózati kábelt rendszeresen ellenőrizni kell, hogy nincs-e rajta sérülés jele. Ha sérülést lát rajta, a készüléket nem szabad használni.
- Csak eredeti tartozékokat használjon!
- Gyermekei biztonsága érdekében ne hagyja általuk elérhető helyen a csomagolóelemeket (műanyag zacskó, karton, sztiropor stb.)!

FIGYELMEZTETÉS:

Kisgyermekeket ne engedjen a fóliával játszani. **Fulladás veszélye állhat fenn!**

Speciális biztonsági előírások a készülékre vonatkozóan

A terméken az alábbi figyelmeztető és tájékoztató jellegű jelzések találhatóak:



Olvassa el az utasításokat!



FIGYELMEZTETÉS: Tűzveszély!

A készülék gyúlékony hűtőközeget tartalmaz!

- A leolvasztási folyamat felgyorsításához csak a gyártó által engedélyezett tárgyakat használjon.
- A készüléket csak olyan helyiségekben szabad tárolni, ahol nincs állandó gyújtóforrás (pl. nyílt láng, bekapcsolt gázkészülék vagy elektromos fűtés).
- Ne fúrja meg és ne égesse meg a készüléket.
- Ne feledje, hogy a hűtőközegek szagtalanok.
- A készüléket csak 10 m²-nél nagyobb helyiségekben szabad üzemeltetni.



A szervizelési útmutató elérhető a következő címen: www.sli24.de

A „Downloads” (Letöltések) területen adja meg a CL 6049 CB típuskódot.



- Bárki, aki hűtőkörrel dolgozik vagy hűtőkört felnyit, akkreditált vizsgálati hatóság által kiállított oklevéllel kell rendelkeznie, amely igazolja az illető kompetenciáját a hűtőközegek biztonságos kezelése terén, az iparágban elismert vizsgálati előírásokkal összhangban.
- A szervizelést csak a berendezés gyártója által ajánlott módon szabad végezni. A más képzett szakember segítségét igénylő karbantartási és javítási munkálatokat a gyúlékony hűtőközegek kezelésében jártas személy felügyelete alatt kell végezni.

FIGYELMEZTETÉS:

- Ne használja és ne tárolja a készüléket a következő helyeken:
 - Tűzforrás közelében.
 - Olyan helyen, ahol víz vagy olaj fröccsenhet rá.
 - Közvetlen napfénynek kitett helyen.
 - A fürdőszobában, mosókonyhában vagy úszómedence mellett.
- A készülék csak 10 m²-nél nagyobb alapterületű helyiségben helyezhető üzembe, működtethető és tárolható.

VIGYÁZAT: Túlmelegedés veszélye!

- Tartsa szabadon a szellőzőnyílásokat!
- Ne takarja le a készüléket!
- Az R 290 hűtőközeg megfelel az európai környezetvédelmi előírásoknak.
- Ügyeljen arra, nehogy megsérüljön a hűtőkör.
- Ne feledje, hogy a hűtőközegek szagtalanok.
- A készülék kizárólag beltéri használatra készült.
- A készüléket úgy tárolja, hogy ne sérülhessen meg.
- Furcsa zaj, szag és/vagy füst esetén húzza ki a tápcsatlakozót a konnektorból.
- A készüléket csak álló helyzetben működtesse vagy mozgassa.
- Biztosítson legalább 50 cm távolságot a készülék és a falak vagy más tárgyak között, hogy megfelelő legyen a levegőkeringés a használat során.
- Soha ne használja szűrő nélkül a készüléket.
- Ne hagyja órákra felügyelet nélkül a készüléket. Ne menjen el otthonról, ha a készülék működik.
- A készülék lakóházak szobáinak légkondicionálására készült, és más célra nem használható.

- Ne működtesse a készüléket olyan szobákban, ahol gáz, üzemanyag, olaj vagy könnyen gyúlékony anyag található. Ne használjon permetező flakonokat, például festéket, rovarirtót vagy más gyúlékony anyagot abban a helyiségben.
- Ne helyezzen semmilyen tárgyat a készülék nyílásaiba.
- Ne tegye ki a készüléket csepegő vagy fröccsenő víznek, és ne helyezzen vízzel töltött edényeket, pl. virágvázákat a készülékre.
- Ne mozgassa a készüléket, amikor a hálózati kábel csatlakoztatva van az elektromos hálózatba.
- Először mindig kapcsolja ki a készüléket a **POWER**   gombbal a hálózati kábel lecsatlakoztatása előtt.
- Ha a működés megszakadt, várjon kb. 3 percet a készülék újbóli beindítása előtt, hogy a hűtőkör nyomása csökkenjen.
- Ne javítsa saját kezűleg a készüléket. Mindig lépjen kapcsolatba szakképzett szerelővel. Ha a villanyvezeték megsérül, a gyártónak, a szerviz ügynökségnek vagy más, hasonlóan képzett személynek kell a javítást végeznie, a veszélyek elkerülése érdekében.
- Ne hagyja, hogy a kisgyerekek hozzáérjenek a készülékhez.
- A készüléket 8 éves és idősebb gyerekek és csökkent fizikai, érzékszervi vagy értelmi képességű személyek és akiknek nincs meg a tapasztalatuk és tudásuk ehhez, csak akkor használhatják, ha felügyelet alatt állnak vagy a készülék biztonságos használatára megtanították őket és megértették az érintett veszélyeket.
- A gyerekek nem játszhatnak a készülékkel.
- A tisztítást és karbantartást gyerekek felügyelet nélkül nem végezhetik.
- Gondosan kövesse a „Tisztogatás” részben található utasításokat.
- A típus részletei és biztosítékok besorolása: T, 250 V AC, 3,15 A

Az elemek kezelése

FIGYELMEZTETÉS:

- Ne tegye ki az elemeket túlzott hőnek, például napfény, tűz vagy hasonló hatásának. **Robbanásveszélyes!**
- Az elem nem játék. Tartsa távol gyerekektől.
- Ne nyissa fel erővel az elemeket.
- Kerülje el a fém tárgyakkal való érintkezést (gyűrűk, szögek, csavarok stb.). **Rövidzárlat léphet fel!**
- A rövidzárlat az elemek túlzott felmelegedését vagy meggyulladását okozhatja, ami sérülésekhez vezethet.
- A saját biztonsága érdekében a szállításhoz ragasztószalaggal ragassza le az elemek érintkezőit.

⚠ FIGYELMEZTETÉS:

- Az elem megfolyása esetén ügyeljen rá, hogy ne dörzsölje a folyadékot a szemébe vagy a nyálkahártyára. Érintkezés esetén mossa meg a kezét, és tiszta vízzel öblítse ki a szemét. Ha a tünetek nem múlnak, forduljon orvoshoz.
- Nem újratölthető elemeket nem szabad tölteni.
- Az elem /elemek behelyezésekor ügyeljen a megfelelő polarításra.

⚠ VIGYÁZAT:

- Ha a távirányítót hosszabb ideig nem használja, vegye ki az elemeket az elemsav megfolyásának elkerülése érdekében.
- Ne keverje a különböző típusú, illetve régi és az új elemeket.
- Ne dobja ki az elemeket a normál háztartási szeméttel. Vigye vissza a lemerült elemeket a megfelelő gyűjtőpontokra vagy kereskedőhöz.

A készülék kicsomagolása

1. Vegye ki a készüléket a csomagolásból.
2. Távolítsa el az összes csomagolóanyagot, úgymint a műanyag zsákok, töltőanyagot, kábelrögzítőket és a kartondobozt.
3. Ellenőrizze, hogy az összes tartozék mellékelve van-e a csomagolásban.

A csomag tartalma

- 1 Légh Kondicionáló
- 1 Távirányító
- 2 Elemek
- 1 Rugalmas kifúvócső
- 1 Kifúvócső adapter (A készüléken lévő csatlakozó)
- 1 Ablak készlet, 2 darabos
- 1 Átalakító ablaki elvezető készlethez
- 1 Vízömlő
- 2 Dugó (tartalék)









A kezelőelemek áttekintése

- 1 Elülső kijelző
- 2 Léghkimenet (billenő fedél)
- 3 Vezérlőtábla kijelzővel
- 4 Burkolat
- 5 Fogantyú
- 6 Vízkimenet
- 7 Kifúvócső csatlakozó
- 8 Feltekerő eszköz a hálózati kábel számára
- 9 Áramkábel
- 10 Vízkimenet
- 11 Kifúvócső adapter
- 12 Ablak készlet, 2 darabos
- 13 Távirányító
- 14 Rugalmas kifúvócső
- 15 Átalakító ablaki elvezető készlethez
- 16 Rács a légbeeresztőn
- 17 Szűrőbetét
- 18 Csatlakozó dugasz tartó

Gombok, ikonok és jelzőfények áttekintése

Kezelőpanel

- 1 FAN jelzőfény (ventilátor)
- 2 COOL jelzőfény (hűtési)
- 3 DRY jelzőfény (párátlanító)
- 4 Kijelző
- 5 HIGH jelzőfény (gyors ventilátor sebesség)
- 6 LOW jelzőfény (alacsony ventilátor sebesség)

- 7 POWER jelzőfény
- 8 WATER FULL jelzőfény (víztartály tele)
- 9 POWER  gomb (készülékkapcsoló be / ki)
- 10 SPEED  gomb (ventilátor sebesség állítás)
- 11  és  gombok (hőmérséklet vagy óra állítása)
- 12 SLEEP jelzőfény (alvó mód)
- 13 SLEEP  gomb („alvó mód” beállítása)
- 14 MODE  gomb (működési mód beállítása)
- 15 LIGHT  gomb (az elől lévő kijelzőt be- vagy kikapcsolja)
- 16 LIGHT jelzőfény (kijelző a készülék elején)
- 17 TIMER  gomb (időzítő beállítása)
- 18 TIMER jelzőfény (időzítő mód aktív)

Távirányító

- 1 MODE gomb (működési mód beállítása)
- 2 TIMER gomb (időzítő beállítása)
- 3 POWER gomb (készülékkapcsoló be / ki)
- 4 TEMP+ TEMP- gombok (hőmérséklet vagy óra állítása)
- 5 SLEEP gomb („alvó mód” beállítása)
- 6 SPEED gomb (ventilátor sebesség állítás)

Megjegyzések használatra

⚠ VIGYÁZAT: Fontos tudnivalók az első használatnál vagy szállítás utáni teendővel kapcsolatban!

Az első használat előtt a készüléknek függőleges pozícióban kell állnia legalább 3 órán át, hogy a hűtőközeg leülepedjen. Máskülönben a károsodik a kompresszor.

⚠ VIGYÁZAT:

- Amikor a működést leállítja az **POWER**  gombbal, akkor várjon legalább 3 percet, mielőtt újra bekapcsolja a készüléket.
- Ha át szeretné helyezni a készüléket, először ürítse ki a víztartályt!
- A készülék leghatékonyabban egy legfeljebb 70 m³ térfogatú szobában működik a legjobban.
- A készülékhez speciálisan készült a rugalmas kifúvási tömlő és az adapter. A hibás működés elkerülése érdekében ne cserélje ki a csövet más csőre.
- A kifúvócső egész 150 cm-re kihúzható. Ne használjon semmilyen hosszabbítót.
- Biztosítson szabad légáramlást. Ügyeljen rá, hogy ne hajlítsa be vagy törje meg a kifúvócsövet. Bármilyen elzáródás a készülék túlmelegedését okozhatja.
- Zárja be az összes ablakot és ajtót, hogy megakadályozza a külső levegő bejutását a helyiségbe, így a készülék még hatékonyabban működhet.

Üzembe helyezés

Elhelyezés

- A készülék üzembe helyezésekor biztosítson legalább 50 cm távolságot a készülék és a falak vagy más tárgyak között.
- A felületnek laposnak és száraznak kell lennie.

A kifúvócső összeszerelése

❗ MEGJEGYZÉS:

Tolóablakokhoz vagy külső napellenző rolettához a mellékelt levegőkifúvó készlet használható függőleges vagy vízszintes elrendezésben. Szükség szerint állítsa be a tömítőlemez hosszát.

1. Csatlakoztassa az adaptert a kivezető csőhöz. Helyezze a kivezető csövet úgy, hogy a cső első része a sinen legyen. Az óramutató járásának irányába forgatva rögzítse az adaptert.
2. Csatlakoztassa az adaptert az aljzatba a készülék hátoldalán. Ehhez tolja az adaptert jobbról a sínekbe, amíg meg nem áll.

- Hosszabbítsa meg a csövet a kívánt hosszúságra.
- Csavarozza a levegőkifúvó készlet adapterét a levegőkifúvó tömlő végére.
- Ha az ablakon **nincs redőny** az ablak **nem tolóablak**, akkor az alábbiak szerint járjon el:
 - Ragassza a cső nyitott végét egy ablakba.
 - Amennyire lehet, zárja be az ablakot.
- Ha az ablakon **redőny** van, vagy ha az ablak egy **tolóablak**, akkor az alábbiak szerint járjon el:
 - Az ablak levegőkifúvó készletét sima oldalával befelé kell felszerelni.

MEGJEGYZÉS:

Redőnyrel történő felszerelés során csatlakoztassa az adaptert az ablak levegőkifúvó készletéhez úgy, hogy a kidudorodó rész lefelé nézzen.

- Helyezze az adaptert a levegőkifúvó nyílásába, majd tolja kifelé. Rögzítse az ablak levegőkifúvó készletéhez a mellékelt menetes csavar segítségével.
- Helyezze a rögzítő lemezt a levegőkifúvó nyílásának átellenes oldalán lévő lyukon keresztül. Most nyomja a belső tolókát a tartólemez fölé, hogy az illeszkedjen a horonyba. Ez adja meg a kívánt szélességet az ablak levegőkifúvó készletéhez. Helyezze fel a gyűrűs alátétet, és szorosan csavarja be kézzel a szárnycsavarját.
- A redőny bezárásával telepítse az ablak levegőkifúvó készletét az ablakba.

Elemek behelyezése a távirányítóba

- Nyissa ki az elemtartó fedelét a távirányító hátoldalán.
- Helyezzen be 2 darab R03 „AAA” 1,5 V típusú elemet, ügyeljen a megfelelő polarításra (lásd a jelzéseket az elemtartó alján).
- Zárja be az elemtartó fedelét.

Hálózati kábel

Húzza ki a hálózati kábelt a feltekeréscsőből.

Elektromos csatlakozás

- Ellenőrizze, hogy a használni kívánt csatlakozóaljzat feszültsége megfelel a készülék feszültségének. Részletes információkért lásd az adattáblát.
- Csatlakoztassa a készüléket egy megfelelően felszerelt földelt aljzathoz. Egy hang jelzi, hogy a készülék használatra kész. A készülék készenléti módban van. A kijelzőn az aktuális szobahőmérséklet látható.

Kompresszor védőberendezése

Ha a működés megszakad, aktiválódik a kompresszor védőberendezése. Ez a hűtőkörben lévő nyomás csökkentése érdekében körülbelül 3 percig letiltja a kompresszor működését. Ez **nem** hiba a készülékben. Ilyen esetben várjon legalább 3 percet, mielőtt újra bekapcsolná a készüléket.

A készülék használata

A készüléket működtetheti akár a készülék vezérlőjével, akár a távirányítóval. Az azonos gomboknak ugyanaz a funkciója.

A kezelőpanel gombjainak magyarázata alább található. A jelzőfények mutatják a választott beállítást.

A készülék be- / kikapcsolása

- Nyomja meg a **POWER** gombot a készülék bekapcsolásához. A készülék a gyári beállítás szerint „COOL (Hűtés)” üzemmódban van, és 22 °C-os hőmérsékletre van beállítva. Ha a készüléket a hálózati dugasz kihúzása nélkül állította le, az összes előzőleg beállított működési mód és hőmérséklet-beállítás megmarad. A jelzőfények jelzik ezt a beállítást.

- Nyomja meg újra a **POWER** gombot a készülék kikapcsolásához.

A légkimenet beállítása

A légáramlás irányát a vízszintes és függőleges elfordítható fedelek segítségével állíthatja be.

- A levegő felfelé / lefelé irányításához állítsa be az első vízszintes forgatható fedelek helyzetét.
- A levegőt jobbra / balra irányíthatja a hátsó elfordítható fedél segítségével. A függőleges forgó fedelek helyzetét megváltoztathatja, ha a vízszinteseket felhajtja. Erre a célra szolgáló kar található az utolsó vízszintes forgatható fedél alatt jobbra.

Működési módok

A **MODE** gombbal válasszon egyet a következő működési módokból:

- Hűtési (COOL)
- Párátlanító (DRY)
- Ventilátor (FAN)

„Hűtési” COOL üzemmód

Ebben az üzemmódban a ventilátor sebessége és a hőmérséklet szükség szerint módosítható.

MEGJEGYZÉS:

A készülék kompresszor nélküli működtetéséhez az előirányzott hőmérsékletnek az aktuális szobahőmérsékletnél alacsonyabbnak kell lennie.

„Ventilátor” FAN üzemmód

Ez az üzemmód lehetővé teszi a ventilátor sebességének beállítását. A kijelzőn látható **FR**.

„Párátlanító” DRY üzemmód

Ez a működési mód nem támogat semmilyen további beállítást. A kijelzőn látható **dh**.

- A ventilátor sebessége a legalacsonyabb LOW fokozatra van előre beállítva.
- A készülék hűteni fogja a szobát és kivonja a párát a levegőből.
- Ha hosszabb ideig használja a „pármentesítőt”, javasoljuk, hogy állandóan csatlakoztassa a mellékelt víztömlőt a felső vízkifolyóhoz. Először vegye le a dugót. Helyezze a víztömlő végét megfelelő méretű tartályba (pl. vödör).

A ventilátor beállítása

„COOL (Hűtés)” és „FAN (Ventilátor)” módokban 2 különböző beállításra tudja beállítani a ventilátor fordulatszámát. Eszerint nyomja be a **SPEED** gombot.

- LOW (alacsony)
- HIGH (magas)

A hőmérséklet beállítása

- Az **▲** vagy **▼** gombokkal „COOL (Hűtés)” módban állítsa be a hőmérsékletet.
- Válasszon egy hőmérsékletet 16 °C (61 °F) és 31 °C (88 °F) között. A gyári egységeken a hőmérsékletet Celsius-fokban adják meg.

MEGJEGYZÉS:

A Celsius-fokról Fahrenheit-ra történő áttérés csak magán a készüléken hajtható végre. Ehhez egyszerre nyomja le a **▲** és a **▼** gombokat. A gyári beállítás ismét kiválasztható a hálózati csatlakozó meghúzásával.

„Alvó üzemmód”



- Nyomja meg a **SLEEP** gombot, amikor a készülék be van kapcsolva és „COOL (Hűtés)” üzemmódban működik.

- A ventilátor sebessége a legalacsonyabb LOW fokozatra van előre beállítva. Ez nem módosítható.
- Egy óras működés után „Alvás” módban az előre beállított hőmérséklet automatikusan megemelkedik 1 °C-kal. Ez további egy óra elmúltával megismétlődik. Ezen a módon kellemes szobahőmérséklet érhető el.





Időzítő (Automatikus időzítő)

Az időzítő funkció segítségével állítsa be a készülék be- és kikapcsolási időpontjait. Válasszon egy időt 1 és 24 óra között.

! MEGJEGYZÉS:

- Ha szeretné deaktiválni a beállított időzítő működését, nyomja meg a **TIMER**  gombot kétszer. A **TIMER** jelzőfény kialszik.
- Szintén bármikor kikapcsolhatja az időzítő funkciót a **POWER**  gomb megnyomásával a készülék be-/kikapcsolásához.





Az időzítő funkció használata az automatikus bekapcsoláshoz

1. Nyomja meg a **POWER**  gombot a készülék bekapcsolásához.
2. Válassza ki a működési módot, a hőmérsékletet és a ventilátor fordulatszámát, amelyen a készülék működjön az előre beállított időpontban való bekapcsolásakor.
3. Nyomja meg a **POWER**  gombot a készülék kikapcsolásához.
4. Nyomja le az **TIMER**  gombot. Az órák száma villog.
5. A kívánt óraszámot a  és  gombokkal állíthatja be. A beállítási üzemmódból automatikusan kilép kb. 5 másodperc után. Az időzítő funkció aktív, és a **TIMER** jelzőfény világít.

! MEGJEGYZÉS:

Ne nyomja meg a **TIMER**  gombot az óra beállítása után, mert akkor az időzítő művelet nem lesz elmentve.

Az időzítő funkció használata az automatikus kikapcsoláshoz

1. Nyomja meg a **POWER**  gombot a készülék bekapcsolásához.
2. Nyomja le az **TIMER**  gombot a működés alatt. Az órák száma villog.
3. A kívánt óraszámot a  és  gombokkal állíthatja be. A beállítási üzemmódból automatikusan kilép kb. 5 másodperc után. Az időzítő funkció aktív, és a **TIMER** jelzőfény világít.

LIGHT gomb

Nyomja meg a **LIGHT**  gombot az elől lévő kijelző be- vagy kikapcsolásához.

A víztartály kiürítése

A készülékbe egy víztartály van elhelyezve a lecsapódott pára összegyűjtéséhez. Ha a víztartály tele van, a jelzőlámpa WATER FULL kigyullad. A készülék kikapcsol.

⚠ VIGYÁZAT:

A készüléket ne mozdítsa el, ha tele van a víztartály. Víz kerülhet a készülékbe.

A további működtetéshez ki kell üríteni a víztartályt. Ehhez szükség van felmosórongyra, egy kb. 0,6 liter víz kapacitású lapos tálra, valamint a készülék víztömlőjére.

1. Húzza ki a dugaszt a fali aljzatból.
2. Helyezze a törölközőt és a tálát a vízkimenet alá. Ha lehet, a készüléknél alacsonyabb szintre helyezze el a tálát.
3. Vegye ki az alsó dugót.
4. A víztömlőt csatlakoztassa a készülék vízleeresztőjéhez. A víztömlő végét tegye a tálba.
5. Ha a víz kifolyt, távolítsa el a víztömlőt. Használja a stoppert, hogy újra bezárja a lefolyót a készüléken.

A használat befejezése

1. Nyomja meg a **POWER**  gombot a készülék kikapcsolásához.
2. Húzza ki a dugaszt a fali aljzatból.

Feltekerő eszköz a hálózati kábel számára

Tekerje a hálózati kábelt a feltekeréscsőre. Dugja be a csatlakozót a nyílásba.

Tisztogatás

⚠ FIGYELMEZTETÉS:

- Tisztítás előtt mindig húzza ki a dugaszt a fali aljzatból!
- Ügyeljen arra, hogy tisztítás közben ne jusson be víz a készülék nyílásaiba. Ez elektromos áramütést vagy tüzet okozhat.

⚠ VIGYÁZAT:

- Ne permetezzen tisztítószeret a készülékre.
- Ne használjon drótkéfért vagy más súroló hatású tárgyat.
- Ne használjon agresszív vagy súroló hatású tisztítószeret.

Szűrő

Ha naponta használja a készüléket, kéthetente tisztítsa ki mindkét szűrőt. Ha a por a szűrőkben akadályozza a levegő keringését, a készülék hatékonysága tovább nem garantálható.

1. A készülék hátsó oldalán, a levegő kifúvó tömlőjének csatlakozása felett és alatt egy behelyezett szűrővel ellátott rács található.
2. Vegye le a rácsot a készülékről, és a szűrőt a rácsról.
3. Porszívózza ki mindkét szűrőt porszívóval.
4. Folyóvíz alatt mossa ki a szűrőket. Szükség esetén használjon gyenge tisztítószeret.
5. Hagyja a szűrőt száradni a szabadban, árnyékos helyen.
6. Helyezze vissza a szűrőket a rácsba, amikor azok teljesen megszáradtak. Az alsó rács mélyedései felfelé néznek, míg a felső rácsok mélyedései lefelé néznek.
7. Tegye vissza a mindkét rácsot a készülékbe.

⚠ VIGYÁZAT:

Ne működtesse a készüléket szűrő nélkül!

Burkolat

- Porszívóval tisztítsa a szellőzős nyílásokat.
- Egy enyhén nedves ruhával törölje át a burkolatot.

Szezonális tisztítás és tárolás

Ha a készüléket hosszabb ideig nem használja, a következőképpen járjon el:

1. Ürítse ki a víztartályt a fent leírt módon.
2. Ismétlje meg a „A víztartály kiürítése” pont 2-5 lépéseit a felső vízkifolyónál (felső dugó).
3. Működtesse a készüléket „FAN (Ventilátor)” módban 2 órán át, hogy kiszárítsa a készülék belsejét.
4. Nyomja meg a **POWER**  gombot a készülék kikapcsolásához. Húzza ki a dugaszt a fali aljzatból.
5. Válassza le a rugalmas kifúvócsövet a készülékről.
6. Hagyja mindkét vízkifolyót nyitva.
7. A fent leírtak szerint tisztítsa meg mindkét szűrőt és a készüléket.
8. Takarja le a készüléket fóliával.
9. Mindig gyerekektől távol a tárolja a készüléket, egy jól szellőztetett helyiségben.

Hibaelhárítás

Probléma	Lehetséges ok	Megoldás
A készülék nem működik.	Nincs áramellátás.	Ellenőrizze a hálózati csatlakozást.
	A környezeti hőmérséklet túl alacsony vagy túl magas.	Javasolt a készüléket 7 - 35 °C (44 - 95 °F) közötti környezeti hőmérsékleten használni.
	A készülék elromlott.	Lépjen kapcsolatba a szervizhálózatunkkal vagy egy szakemberrel. Vegye figyelembe a mellékelt szervizelési útmutatóban leírtakat.
A készülék nem hűt eléggé.	A készülék közvetlen napfénynek van kitéve.	Válasszon egy másik helyet vagy árnyékolja be az ablakokat.
	Nyitva vannak az ablakok vagy ajtók.	Zárjon be minden ablakot vagy ajtót.
	Túl sok személy vagy más hőforrás van a szobában.	Távolítsa el a hordozható hőforrásokat vagy kapcsolja ki azokat.
	A szűrők szennyezettek.	Tisztítsa meg mindkét szűrőt.
	A levegőbemenet vagy a levegőkimenet el van záródva.	Szüntesse meg az elzáródást. A szellőzőnyílásokat tartsa akadálymentesen.
A készülék működés közben túl hangos.	A készülék nincs függőleges helyzetben.	Helyezze a készüléket egy lapos felületre. Kerülje a rezgéseket.
A készülék működés közben kikapcsol. A WATER FULL jelzőfény pirosan világít.	A tele van a víztartály.	Húzza ki a tápcsatlakozót. Ürítse ki a víztartályt az alsó vízkifolyón keresztül. Ezután újra használhatja a készüléket.
A távirányító nem működik.	A távolság a készülékig túl nagy.	Menjen közelebb a készülékhez.
	Nem tartja a távirányítót a szenzor felé.	Tartsa a távirányítót a szenzor irányába. Ügyeljen arra, hogy ne legyen semmilyen akadály a távirányító és az érzékelő között.
	Az elemek lemerültek.	Cserélje ki az elemeket.
Kijelző a készüléken: E 1	A hőmérséklet-érzékelő meghibásodott.	Kérjük, keresse fel szervizünket vagy a forgalmazót.
Kijelző a készüléken: E2		

Forduljon az ügyfélszolgálathoz vagy kereskedőjéhez, ha olyan problémákkal találkozik, amelyek nem szerepelnek a táblázatban, vagy ha a javasolt megoldás nem működik.

Műszaki adatok

Modell: CL 6049 CB
 Össztömeg: kb. 23 kg
 Feszültségellátás: 220 - 240 V~, 50 Hz
 Teljesítményfelvétel: 895 W
 Védelmi osztály: I
 Energiahatékonysági osztály: A
 Hűtési kapacitás: 8000 BTU (2,3 kW)
 Hűtőközeg: R 290

Megengedett maximális üzemi nyomás:
 Nyomásoldal: 1,8 MPa
 Szívóoldal: 0,6 MPa

Megengedett maximális nyomás: 3,0 MPa

A műszaki és kivitelezési módosítások jogát a folyamatos termékfejlesztés miatt fenntartjuk.

A készülék megfelel minden érvényes CE irányelvnek, beleértve az elektromágneses megfelelésről, és a kisfeszültségű berendezésekről szóló irányelveket, és a legújabb biztonsági szabályozások figyelembe vételével készült.

Selejtezés

Az elemek ártalmatlanítása



Vásárlóként Önt törvény kötelezi a régi elemek / akkumulátorok visszavételére.

A készülék leselejtezése előtt vegye ki az elemeket a távirányítóból.

Vigye az elemeket egy régi elemek vagy veszélyes hulladék átvételével foglalkozó gyűjtőpontra. További információkért lépjen kapcsolatba a helyi hatóságokkal.

A „kuka” piktogram jelentése



Kímélje környezetünket, az elektromos készülékek nem a háztartási szemétként való!

Használja az elektromos készülékek ártalmatlanítására kijelölt gyűjtőhelyeket, ott adja le azokat az elektromos készülékeit, amelyeket többé már nem kíván használni!

Ezzel segítséget nyújt ahhoz, hogy elkerülhetők legyenek azok a hatások, amelyeket a helytelen „szemétre dobás” gyakorolhat a környezetre és az emberi egészségre.

Ezzel hozzájárul az újrahasznosításhoz, a recyclinghoz és a kiöregedett elektromos és elektronikus készülékek értékesítésének egyéb formáihoz.

Az önkormányzatoknál vagy a polgármesteri hivatalokban tájékoztatást kaphat arról, hogy hova viheti a kiselejtezett készülékeket.

Руководство по эксплуатации

Спасибо за выбор нашего продукта. Надеемся, он вам понравится.

Символы применяемые в данном руководстве пользователя

Важные рекомендации для обеспечения вашей безопасности обозначены по особенному. Обязательно следуйте этим рекомендациям, чтобы предотвратить несчастный случай или поломку изделия:

ПРЕДУПРЕЖДЕНИЕ:

Предупреждает об опасности для здоровья и возможном риске получения травмы.

ВНИМАНИЕ:

Указывает на возможную опасность для изделия и других окружающих предметов.

ПРИМЕЧАНИЯ:

Дает советы и информацию.

Содержание

Обзор деталей прибора.....	3
Обзор кнопок, иконок и индикаторных лам.....	4
Общая информация	59
Особые указания по технике безопасности для данного устройства.....	59
Как обращаться с батарейками	61
Вскрытие упаковки.....	61
Комплект поставки	61
Обзор деталей прибора.....	61
Обзор кнопок, иконок и индикаторных ламп	61
Панель управления.....	61
Дистанционное управление	61
Примечания по использованию.....	61
Подготовка прибора к работе	62
Размещение.....	62
Сборка отводной трубы.....	62
Вставка батареек в пульт ДУ	62
Шнур питания	62
Электрическое подключение	62
Предохранительный механизм компрессора	62
Порядок работы с прибором	62
Включение / выключение	62
Регулировка воздуха на выходе.....	62
Режимы работы.....	62
Настройка вентилятора	63
Установка температуры	63
«Спящий режим».....	63
Таймер (Автоматический таймер).....	63
Кнопка LIGHT 	63
Опустошение резервуара для воды	63
Остановка работы	63
Приспособление для намотки шнура питания.....	63
Чистка	63
Фильтр	63
Корпус.....	64
Сезонная чистка и хранение.....	64
Устранение проблем	64
Технические данные	64
Утилизация	65
Утилизация использованной батарейки	65
Значение символа «корзина»	65

Общая информация

Перед началом эксплуатации прибора внимательно прочитайте прилагаемую инструкцию по эксплуатации и сохраните ее в надежном месте, вместе с гарантийным талоном, кассовым чеком и, по возможности, картонной коробкой с упаковочным материалом. Если даете кому-либо попользоваться прибором, обязательно дайте в придачу данную инструкцию по эксплуатации.

- Пользуйтесь прибором только частным образом и по назначению. Прибор не предназначен для коммерческого использования.
- Не пользуйтесь прибором под открытым небом. Предохраняйте прибор от жары, прямых солнечных лучей, влажности (ни в коем случае не погружайте его в воду) и ударов об острые углы. Не прикасайтесь к прибору влажными руками. Если прибор увлажнился или намок, тут же выньте вилку из розетки.
- После эксплуатации, монтаже принадлежностей, чистке или поломке прибора всегда вынимайте вилку из розетки (тяните за вилку, а не за кабель).
- Прибор и кабель сетевого питания необходимо регулярно обследовать на наличие следов повреждения. При обнаружении повреждения пользоваться прибором запрещается.
- Используйте только оригинальные запчасти.
- Из соображений безопасности для детей не оставляйте лежать упаковку (пластиковые мешки, картон, пенопласт и т.д.) без присмотра.

ПРЕДУПРЕЖДЕНИЕ:

Не позволяйте детям играть с полиэтиленовой пленкой. **Опасность удушья!**

Особые указания по технике безопасности для данного устройства

На изделии можно увидеть символы, обозначающие предупреждения или дающие информацию:



Прочтите инструкцию по эксплуатации!



ПРЕДУПРЕЖДЕНИЕ: Опасность пожара!

Устройство содержит горючий хладагент!

- Для ускорения процесса используйте только разрешенные производителем средства.
- Прибор следует хранить в помещении вдали от источников воспламенения (например, открытый огонь, включенный газовый прибор или электрообогреватель).
- Запрещается сверлить в устройстве отверстия или воздействовать на него огнем.
- Помните, что хладагент не имеет запаха.
- Прибор разрешается эксплуатировать только в помещениях площадью больше 10 м².



Руководство по использованию доступно на веб-сайте:
www.sli24.de

В разделе «Downloads» (Скачивание) введите название модели CL 6049 CB.

- К работе с контуром охлаждения допускаются только специалисты с действующим сертификатом, выданным соответствующим отраслевым органом сертификации, который подтверждает уровень квалификации, необходимый для безопасной работы с охлаждающими средствами.
- Использовать устройство следует в соответствии с рекомендациями производителя. Работы по обслуживанию и ремонту, требующие участия квалифицированных сотрудников, должны проводиться под контролем специалиста по работе с горючими хладагентами.

⚠ ПРЕДУПРЕЖДЕНИЕ:

- Не следует использовать или хранить устройство в следующих местах:
 - Рядом с источниками огня.
 - В местах, где возможно разбрызгивание воды или масла.
 - Под прямым солнечным светом.
 - В ванных комнатах, в прачечных или рядом с плавательным бассейном.
- Устройство необходимо настраивать, эксплуатировать и хранить в помещении площадью не менее 10 м².

⚠ ВНИМАНИЕ: Риск перегрева!

- Не закрывайте слоты вентиляции!
- Не накрывайте прибор!
- Хладагент «R 290» соответствует директивам ЕС по охране окружающей среды.
- Не повреждайте контур охлаждения.
- Прибор предназначен только для использования в помещениях.
- Устройство необходимо хранить так, чтобы исключить возможность повреждения.
- Соблюдайте национальные нормативы по подключению.
- В случае необычных звуков, запаха или дыма извлеките вилку сетевого шнура из розетки сети электропитания.
- Используйте или перевозите данный прибор только в вертикальном положении

- Обеспечьте расстояние не менее 50 см между прибором и стенами помещения.
- Нельзя использовать прибор без фильтра.
- Не оставляйте прибор работающим без наблюдения на длительное время. Не уходите из дома, пока работает кондиционер.
- Этот прибор разработан для кондиционирования жилых помещений и не должен быть использован для других целей.
- Не используйте кондиционер в помещениях с газами, топливом, маслом и другими легко воспламеняющимися веществами. Запрещается пользоваться спреями, как например, краски или пестициды в комнате.
- Не вставляйте предметы в отверстия в корпусе.
- Не допускайте воздействия на устройство пролитой или распыляемой воды, не ставьте на устройство сосуды с водой, например вазы.
- Не двигайте прибор, если сетевая вилка включена в розетку.
- Всегда выключайте прибор, сначала нажав кнопку **POWER**  перед отключением вилки из розетки.
- Если работа кондиционера была прервана, подождите 3 минут перед повторным включением, чтобы давление в контуре снизилось.
- Не отремонтировать устройство самостоятельно. Обязательно свяжитесь с авторизованным мастером. При повреждении сетевого шнура, во избежание опасности поражения электрическим током, шнур следует заменить у изготовителя, сервисного представителя или других квалифицированных лиц.
- Следите за тем, чтобы маленькие дети не дотрагивались до прибора.
- Этим прибором могут пользоваться дети старше 8 лет и лица с ограниченными физическими, осязательными и психическими способностями или не имеющие опыта или знаний, если они находятся под надзором или проинструктированы в отношении безопасного пользования прибором и знают о связанных с этим опасностях.
- Не позволяйте детям играть с прибором.
- Чистка и уход за прибором не должны проводиться детьми без надзора.
- Выполняйте, пожалуйста, инструкции, содержащиеся в главе «Очистка».
- Информация о типе и номинале предохранителей: T, 250 V AC, 3,15 A

Как обращаться с батареями

⚠ ПРЕДУПРЕЖДЕНИЕ:

- Не подвергайте батареи воздействию сильного тепла, как например, солнечные лучи, огонь и т.д. **Риск взрыва!**
- Батареи не игрушка. Держите их вдали от детей.
- Не разбирайте батареи.
- Избегайте контакта с металлическими предметами (кольца, гвозди, болты и т.д.). **Риск короткого замыкания!**
- Короткое замыкание может привести к перегреву и даже воспламенению батарей, что может привести к травмам.
- Для вашей безопасности закройте контакты батареи липкой лентой при транспортировке.
- В случае вытекания электролита, остерегайтесь попадания кислоты в глаза и на слизистые. В случае попадания, промойте чистой водой. Обратитесь к врачу в случае сохранения дискомфорта.
- Неперезаряжаемые батареи не подлежат повторной зарядке.
- При подключении аккумуляторов проверьте полярность.

⚠ ВНИМАНИЕ:

- Когда пульт ДУ долгое время не используется, достаньте батареи во избежание вытекания кислоты.
- Не используйте батареи разных типов или новые и старые батареи вместе.
- Не выбрасывайте использованные батареи вместе с бытовым мусором. Отдайте их в специальный пункт сбора.

Вскрытие упаковки

1. Освободите прибор от упаковочных материалов.
2. Удалите все материалы упаковки, включая пластиковые мешки, наполнитель, зажимы и картон.
3. Убедитесь в целостности поставки.

Комплект поставки

- 1 Блок кондиционера воздуха
- 1 Дистанционное управление
- 2 Батареи
- 1 Гибкая отводная труба
- 1 Переходник отводной трубы (Соединение на приборе)
- 1 Набор для окна, 2-предмета
- 1 Адаптер для отвода воздуха через окно
- 1 Водяной шланг
- 2 заглушки (запасные части)









Обзор деталей прибора

- 1 Передний дисплей
- 2 Выход воздуха (поворотная крышка)
- 3 Панель управления с дисплеем
- 4 Корпус
- 5 Ручка
- 6 Отвод воды
- 7 Разъем отводной трубы
- 8 Приспособление для намотки шнура питания
- 9 Сетевой шнур
- 10 Отвод воды
- 11 Переходник отводной трубы
- 12 Набор для окна, 2-предмета
- 13 Дистанционное управление
- 14 Гибкая отводная труба
- 15 Адаптер для отвода воздуха через окно
- 16 Сетка воздухозаборника

- 17 Фильтрующий элемент
- 18 Кронштейн вилки питания

Обзор кнопок, иконок и индикаторных ламп

Панель управления

- 1 Индикатор FAN (Вентилятор)
- 2 Индикатор COOL (Охлаждение)
- 3 Индикатор DRY (Охлаждение)
- 4 Экран
- 5 Индикатор HIGH (высокая скорость вентилятора)
- 6 Индикатор LOW (низкая скорость вентилятора)
- 7 Индикатор POWER
- 8 Индикатор WATER FULL (резервуар для воды полный)
- 9 Кнопка POWER  (выключатель прибора включен/выключен)
- 10 Кнопка SPEED  (установка скорости вентилятора)
- 11 Кнопки  и  (установка температуры и часа)
- 12 Индикатор SLEEP (спящий режим)
- 13 Кнопка SLEEP  (установить «спящий режим»)
- 14 Кнопка MODE  (установка режима работы)
- 15 Кнопка LIGHT  (включение или выключение переднего дисплея прибора)
- 16 Индикатор LIGHT (передний дисплей прибора)
- 17 Кнопка TIMER  (настройка таймера)
- 18 Индикатор TIMER (работа таймера отключена)

Дистанционное управление

- 1 Кнопка MODE (установка режима работы)
- 2 Кнопка TIMER (настройка таймера)
- 3 Кнопка POWER (выключатель прибора включен/выключен)
- 4 Кнопки TEMP+ TEMP- (установка температуры и часа)
- 5 Кнопка SLEEP (установить «спящий режим»)
- 6 Кнопка SPEED (установка скорости вентилятора)

Примечания по использованию

⚠ ВНИМАНИЕ: Важно перед первым включением или после транспортировки!

Перед первым включением прибор следует выдержать не менее 3 часов в вертикальном положении, чтобы хладагент стек вниз. В противном случае существует риск повреждения компрессора.

⚠ ВНИМАНИЕ:

- При прерывании работы с помощью кнопки POWER  перед повторным включением прибора подождите не менее 3 минут.
- Перед тем, как переместить устройство в другое место, слейте воду из резервуара для воды!

- Эффективнее всего прибор работает в помещениях размером до 70 м³.
- Гибкий шланг для отработанного воздуха и переходник были изготовлены специально для этого прибора. Во избежание неверной работы не заменяйте ее на другую.
- Отводная труба может вытягиваться на 150 см. Не используйте удлинители.
- Обеспечьте свободный приток воздуха. Не пережимайте и не перекручивайте трубу. Блокировка циркуляции может привести к перегреву устройства.
- Закройте все окна и двери во избежание притока наружного воздуха в комнату, что снижает эффективность работы.

Подготовка прибора к работе

Размещение

- При установке прибора соблюдайте расстояние не менее 50 см между прибором и стенами или другими предметами.
- Поверхность должна быть ровной и сухой.

Сборка отводной трубы

i ПРИМЕЧАНИЯ:

Для скользящих окон или наружных роликовых штор вы можете использовать поставляемый комплект для выпуска воздуха через окна с вертикальной или горизонтальной ориентацией. Отрегулируйте размер уплотнительной пластины.

1. Подключите адаптер к выпускному шлангу. Проложите выпускной шланг так, чтобы первое ребро шланга лежало на направляющей. Затяните адаптер, повернув его по часовой стрелке.
2. Подключите адаптер к соединителю на задней стороне прибора. Для этого отведите переходник вправо по направляющим до упора.
3. Вытяните трубу на нужную длину.
4. Прикрутите адаптер комплекта выпуска воздуха через окно к одному концу шланга выпуска воздуха.
5. Если окно **не оборудовано роликовой шторкой и не является раздвижным**, выполните следующее:
 - a) Высуньте свободный конец трубы в окно.
 - b) Закройте окно, насколько возможно.
5. Если окно **оборудовано роликовой шторкой** или это **раздвижное окно**, выполните следующее:
 - a) Комплект выпуска воздуха через окно необходимо устанавливать гладкой стороной внутрь.

i ПРИМЕЧАНИЯ:

Во время установки роликовой шторки присоедините переходник к комплекту выпуска воздуха через окно так, чтобы его выпуклая часть была направлена вниз.

- b) Вставьте переходник в отверстие выпуска воздуха и протолкните его наружу. Закрепите переходник в комплекте для выпуска воздуха через окно с помощью прилагаемого самонарезного винта.
- c) Вставьте упорную планку в паз на противоположной стороне отверстия выпуска воздуха. Затем прижмите внутреннюю опору к упорной планке так, чтобы она вошла в направляющие. Это необходимо для обеспечения требуемой ширины комплекта для выпуска воздуха через окно. Установите кольцевую шайбу и затяните ручную барашковую гайку.
- d) Установите комплект для выпуска воздуха через окно в окно, закрыв роликовую шторку.

Вставка батареек в пульт ДУ

1. Откройте батарейный отсек снизу пульта ДУ.
2. Вставьте 2 батарейки типа R03 «AAA» 1,5 В, соблюдая полярность (смотри обозначения на дне отсека)!
3. Закройте крышку батарейного отсека.

Шнур питания

Смотайте шнур питания с приспособления для намотки.

Электрическое подключение

1. Убедитесь, что параметры электрической сети соответствуют требованиям к электропитанию прибора. Ознакомьтесь с информационной табличкой.
2. Подключите прибор к правильно установленной и заземленной розетке. Прозвучит звуковой сигнал, указывающий, что прибор готов к работе. Прибор находится в дежурном режиме. Дисплей показывает текущую температуру в комнате.

Предохранительный механизм компрессора



Если работа прервана, активируется защитный механизм компрессора. Это приостанавливает работу компрессора примерно на 3 минуты, чтобы уменьшить давление в контуре охлаждения. Это **не** является сбоем в работе изделия. Поэтому, подождите в течение, по крайней мере, 3 минут, перед тем, как включить его снова.

Порядок работы с прибором

Управлять прибором можно с помощью панели управления на самом устройстве или с помощью пульта ДУ. Идентичные кнопки выполняют одинаковую функцию.

Кнопки панели управления рассмотрены ниже. Индикаторы будут показывать ваш выбор.

Включение / выключение

- Нажмите кнопку **POWER**  для включения прибора. Поворотная крышка открывается автоматически. Предварительные настройки устройства: режим «COOL (Охлаждение)», температура 22 °С. Если работа была остановлена без отключения от сети, все настройки работы и температуры будут сохранены. Индикаторы соответствуют данным настройкам.
- Нажмите кнопку **POWER**  снова для выключения устройства.

Регулировка воздуха на выходе

Для регулировки направления потока воздуха используются горизонтальные и вертикальные поворотные заслонки.

- Для регулировки потока воздуха вверх или вниз используются передние горизонтальные поворотные заслонки.
- Можно направить воздух влево или вправо с помощью задней поворотной заслонки. При сложенных горизонтальных заслонках можно изменить положение вертикальных поворотных заслонок. Специальный рычаг расположен справа под последней горизонтальной заслонкой.

Режимы работы

Используйте кнопку **MODE**  для выбора одного из следующих режимов:

- Охлаждение (COOL)
- Сушение (DRY)
- Вентилятор (FAN)

Режим «Охлаждение» COOL

В данном режиме работы можно по мере необходимости отрегулировать скорость вентилятора и температуру.

i ПРИМЕЧАНИЯ:

Для эксплуатации изделия с компрессором, установленная температура должна быть ниже текущей температуры в помещении.

Режим «Вентилятор» FAN

Этот режим служит только для установки скорости вентилятора. На дисплее отображается *FR*.

Режим «Сушение» DRY

В этом режиме нет дополнительных настроек. На дисплее отображается *dh*.



- Скорость вентилятора устанавливается на самый низкий уровень *LOW*.
- Кондиционер охладит комнату и извлечет влагу из воздуха.
- При длительном использовании режима обезвоживания мы рекомендуем постоянное соединение шланга подачи воды с верхним водостоком. Сначала снимите пробку. Установите конец водяного шланга в контейнер соответствующего размера (например, в ведро).

Настройка вентилятора



В режимах «COOL (Охлаждение)» и «FAN (Вентилятор)» вы можете установить скорость вентилятора с 2 настройками. Нажмите кнопку **SPEED** .

- LOW (низкий)
- HIGH (высокий)

Установка температуры

- Используйте кнопки  или  в режиме «COOL (Охлаждение)» для установки температуры.
- Выберите температуру между 16 °C (61 °F) и 31 °C (88 °F). При поставке температура отображается в градусах по Цельсию.

И ПРИМЕЧАНИЯ:

Переключить индикацию на градусы по Фаренгейту можно только на приборе. Для этого одновременно нажмите кнопки  и . При отключении прибора от сети электропитания вновь становится активной заводская настройка.



«Спящий режим»

- Нажмите кнопку **SLEEP** , когда прибор включен и находится в рабочем режиме «COOL (Охлаждение)».
- Скорость вентилятора устанавливается на самый низкий уровень LOW. Это нельзя изменять.
- После часа работы в режиме «Спящий» предустановленная температура будет автоматически увеличена на 1 °C. То же самое будет сделано еще через час. Таким способом достигается комфортная температура в комнате.

Таймер (Автоматический таймер)

Используйте функцию таймера для установки времени включения и выключения прибора. Выберите время между 1 и 24 часами.

И ПРИМЕЧАНИЯ:

- Если хотите деактивировать уже установленный таймер, дважды нажмите кнопку **TIMER** . Индикатор **TIMER** гаснет.
- Также вы можете отменить таймер нажав кнопку **POWER**  для включения / выключения прибора.





Использование таймера для автоматического включения

1. Нажмите кнопку **POWER**  для включения прибора.
2. Выберите режим работы, температуру и скорость вентилятора для работы после включения в назначенное время.
3. Нажмите кнопку **POWER**  для выключения прибора.
4. Нажмите на кнопку **TIMER** . Начнет мигать количество часов.
5. Необходимое количество часов можно задать с помощью кнопок  и . Режим настройки автоматически завершается прим. через 5 секунд. Включается работа таймера и загорается индикатор **TIMER**.

И ПРИМЕЧАНИЯ:

Не нажимайте кнопку **TIMER**  после настройки часов, иначе не будут сохранены сведения о работе таймера.

Использование таймера для автоматического выключения

1. Нажмите кнопку **POWER**  для включения прибора.
2. Нажмите на кнопку **TIMER**  во время работы. Начнет мигать количество часов.
3. Необходимое количество часов можно задать с помощью кнопок  и . Режим настройки автоматически завершается прим. через 5 секунд. Включается работа таймера и загорается индикатор **TIMER**.

Кнопка LIGHT

Нажмите кнопку **LIGHT** , чтобы включить или выключить передний дисплей прибора.

Опустошение резервуара для воды

В прибор встроен резервуар для сбора конденсата. Когда бак с водой заполнен, загорается контрольная лампа **WATER FULL**. Прибор выключается.

ВНИМАНИЕ:

Не перемещайте прибор с полным баком воды. Вода может попасть в прибор.

Вы должны освободить резервуар от воды для продолжения работы кондиционера. Для этого потребуется половая тряпка, миска с водой емкостью примерно 0,6 литр и шланг для воды, поставляемый с прибором.

1. Отключите вилку из розетки.
2. Поместите половую тряпку и таз под отводное отверстие. По возможности поставьте миску ниже, чем прибор.
3. Снимите нижнюю пробку.
4. Подключите шланг для воды к водосливному отверстию прибора. Опустите конец шланга в миску.
5. После слива воды удалите шланг для воды. Используйте эту пробку снова, чтобы закрыть слив воды из прибора.

Остановка работы

1. Нажмите кнопку **POWER**  для выключения прибора.
2. Отсоедините вилку от розетки сети.

Приспособление для намотки шнура питания

Намотайте шнур питания на приспособление для намотки. Вставьте вилку в соответствующие отверстия.

Чистка

ПРЕДУПРЕЖДЕНИЕ:

- Всегда отключайте прибор от сети электропитания перед чисткой!
- Следите за тем, чтобы в отверстия устройства во время чистки не попадала вода. Это может быть причиной электрического удара или пожара.

ВНИМАНИЕ:

- Не разбрызгивайте на устройство чистящие средства.
- Не используйте проволочные щетки или другие царапающие предметы.
- Не используйте сильные или царапающие чистящие средства.

Фильтр

Очищайте оба фильтра раз в 2 недели при ежедневном использовании прибора. Если пыль препятствовать циркуляции воздуха в фильтрах, эффективность работы прибора невозможно гарантировать.

1. На задней стороне прибора над и под соединением для шланга выпуска воздуха расположена решетка с вставным фильтром.
2. Снимите решетку с прибора и извлеките из решетки фильтр.
3. Очистите оба фильтра с помощью пылесоса.
4. Промойте фильтры под проточной водой. При необходимости используйте мягкое моющее средство.
5. Дайте фильтру высохнуть на открытом воздухе в тени.

6. Полностью высохшие фильтры установите в решетку. Углубления для нижней решетки направлены вверх, а углубления для верхней решетки — вниз.
7. Установите обе решетки в прибор.

⚠ ВНИМАНИЕ:
Не используйте устройство, не установив фильтры!

Корпус

- Для чистки вентиляционных щелей используйте пылесос.
- Протрите корпус влажной тканью.

Сезонная чистка и хранение

Если устройство не используется в течение длительного срока, чистку необходимо проводить следующим образом:

1. Слейте воду из водного резервуара, как описано выше.
2. Повторите операции 2-5 из раздела «Опустошение резервуара для воды» через пробку для воды (верхнюю пробку).
3. Запустите устройство в режиме «FAN (Вентилятор)» на 2 часа, чтобы просушить внутренние части устройства.
4. Нажмите кнопку **POWER** , чтобы выключить устройство. Отключите его от сети электропитания, вытащив вилку из розетки.
5. Отсоедините от устройства гибкую отводную трубу.
6. Оставьте оба отверстия для воды открытыми.
7. Очистите оба фильтра и прибор указанным выше способом.
8. Накройте устройство фольгой.
9. Всегда храните устройство в сухом, хорошо вентилируемом месте, недоступном для детей.

Устранение проблем

Проблема	Возможная причина	Решение
Устройство не работает.	Отсутствует электропитание.	Проверьте подключение к сети.
	Наружная температура слишком низкая или высокая.	Рекомендуется использовать прибор при наружной температуре 7 - 35 °C (44 - 95 °F).
	Прибор неисправен.	Свяжитесь с вашим сервисным центром и пригласите специалиста. См. прилагаемое руководство по использованию.
Кондиционер недостаточно хорошо охлаждает.	Устройство находится под воздействием прямых солнечных лучей.	Выберите другое место расположения устройства или закройте окна шторами.
	В помещении открыты окна или двери.	Закройте все окна и двери.
	В помещении слишком много людей или источников тепла.	Уберите переносные источники тепла или отключите их.
	Фильтры загрязнены.	Очистите оба фильтра.
Устройство работает слишком шумно.	Заблокировано отверстие выхода или притока воздуха.	Устраните причину блокировки отверстия. Следите за тем, чтобы вентиляционные отверстия не перекрывались.
	Нарушено вертикальное положение устройства.	Поставьте устройство на ровную поверхность. Избегайте
В ходе работы прибор отключается. Индикатор WATER FULL горит красным цветом.	Бак с водой полон.	Извлеките вилку шнура питания. Опустошите резервуар для воды через нижнее отверстие для воды. После этого вы снова можете использовать прибор.
Не работает дистанционное управление.	Слишком большое расстояние до прибора.	Переместитесь ближе к прибору.
	Дистанционное управление не направлено на датчик.	Держите дистанционное управление так, чтобы оно было направлено на датчик. Убедитесь, что между пультом ДУ и датчиком нет никаких препятствий.
	Батарейки разряжены.	Замените батарейки.
Дисплей на приборе: E1	Неисправен датчик температуры.	Обратитесь в наш отдел обслуживания клиентов или к местному дилеру.
Дисплей на приборе: E2		

Обращайтесь в нашу службу обслуживания покупателей или к вашему дилеру, если у вас будут проблемы, не перечисленные в данной таблице, или если рекомендуемый способ устранения неисправности не действует.

Технические данные

Модель: CL 6049 CB
 Вес нетто: прил. 23 кг
 Электропитание: 220 - 240 В~, 50 Гц
 Потребляемая мощность: 895 ватт
 Класс защиты: I
 Класс энергоэффективности: A
 Охлаждающая способность: 8000 БТЕ (2,3 кВт)
 Хладагент: R290

Максимально допустимое рабочее давление:

Сторона давления: 1,8 МПа
 Сторона всасывания: 0,6 МПа

Максимальное допустимое давление: 3,0 МПа

Сохранено право на технические и конструкционные изменения в рамках продолжающейся разработки продукта.

Данное устройство соответствует всем текущим директивам СЕ, таким как электромагнитная совместимость и низкое напряжение; оно произведено в соответствии с новейшими правилами техники безопасности.

Утилизация

Утилизация использованной батарейки



Как покупатель, вы юридически обязаны возвращать использованные батарейки / аккумуляторы.

Извлеките батарейку из пульта дистанционного управления перед утилизацией прибора.

Верните батарейку на пункт сбора старых батареек или опасных отходов. Обращайтесь к местным властям для получения более подробной информации.

Значение символа «корзина»



Защита окружающей среды: не допускается утилизация электроприборов вместе с бытовыми отходами.

Утилизация устаревшей техники и неисправных электроприборов производится в городских приёмных пунктах.

Не допускайте неправильной утилизации отходов. Это наносит вред окружающей среде и оказывает негативное воздействие на здоровье людей.

Оказывайте содействие программе утилизации и другим формам переработки электронной и электрической техники.

Информацию о пунктах утилизации бытовой техники можно получить в местных органах власти.

التخلص من الجهاز

التخلص من البطارية

بصفتك مستهلكًا، فأنت ملزم قانونًا بإعادة ما تستخدمه من بطاريات / بطاريات قابلة لإعادة الشحن.



أزل البطارية من جهاز التحكم عن بعد قبل التخلص من الجهاز.

أعد البطارية إلى مركز تجميع البطاريات القديمة أو النفايات الخطيرة. تواصل مع السلطة المحلية للمزيد من المعلومات.

معنى رمز "صندوق القمامة"

حماية بيئتنا: يجب عدم التخلص من المعدات الكهربائية في سلة النفايات المنزلية.

تخلص من الأجهزة الكهربائية القديمة أو المعيبة من خلال نقاط تجميع البلدية.

يُرجى المساعدة في تجنب الآثار البيئية والصحية المحتملة الناتجة عن التخلص من النفايات بطريقة غير صحيحة.



سيسهم ذلك في عملية إعادة التدوير وغيرها من الأساليب التي يمكن من خلالها إعادة استخدام المعدات الكهربائية والإلكترونية.

يمكن الحصول على المعلومات المتعلقة بالأماكن التي يمكن التخلص من المعدات بها من خلال السلطة المحلية.

تنبيه:

- لا تستخدم أي مطهرات حمضية أو كاشطة.

المبيت

- استخدم المكنسة الكهربائية لتنظيف فتحات التهوية.
- امسح المبيت بقطعة قماش مبللة.

المرشحات

نظّف كلا المرشحين كل أسبوعين في حالة استخدام الجهاز يوميًا. إذا كان الغبار الموجود داخل المرشح يغيق تدوير الهواء، فلن يكون بالإمكان ضمان عمل الجهاز بكفاءة بعد ذلك.

- على الجانب الخلفي من الجهاز، أعلى وصلة خرطوم هواء العادم وتحتها، ستجد شبكة مزودة بمرشح داخلي.
- قم بإزالة ل الشبكة من الجهاز ومن ثم إزالة المرشحات من الشبكة.
- نظّف كل من المرشحين بالمكنسة الكهربائية.
- نظّف المرشحين تحت ماء جارٍ. إذا لزم الأمر، استخدم مادة تنظيف خفيفة.
- اترك المرشحين للجفاف في الهواء أو في منطقة ظليلة.
- أعد المرشحين إلى الشبكة عند جفافهما تمامًا. تتجه تجاوبيف الشبكة السفلية لأعلى، بينما تواجه تجاوبيف الشبكة العلوية للأسفل.
- ضع كلا الشبكتين في الجهاز.

تنبيه:

لا تُشغل الوحدة دون المرشح!

التنظيف الموسمي والتخزين

عند عدم استخدام الوحدة لفترة طويلة، اتبع ما يلي:

- فرغ خزان المياه كما هو مذكور سابقًا.
- كرر الخطوات من 2 إلى 5 المذكورة في فصل "FAN (إفراغ خزان الماء)" باستخدام منفذ الماء العلوي (السدادة العلوية).
- شغل الوحدة في وضع "المروحة" لمدة ساعتين لتجفيف الوحدة من الداخل.
- اضغط على زر POWER لإيقاف تشغيل الوحدة. أفضل القابس الرئيس من مقبس الحائط.
- افصل أنبوب العادم المرن من الوحدة.
- اترك منفذ المياه مفتوحين.
- نظّف المرشحين على النحو المبين مسبقًا.
- غط الوحدة برقاقة معدنية.
- خزن الجهاز دائمًا بعيدًا عن متناول الأطفال في مكان جاف وجيد التهوية.

اكتشاف الخلل وإصلاحه

المشكلة	السبب المحتمل	الحل
الوحدة لا تعمل.	لا يوجد إمداد بالطاقة.	افحص توصيل كبل الطاقة.
	درجة الحرارة المحيطة عالية جدًا أو منخفضة جدًا.	يوصى باستخدام الجهاز في درجة حرارة محيطية بين 7-35 °C (مئوية) (44-95 °F) (فهرنهايت).
	الجهاز به خلل.	اتصل بقسم الخدمة لدينا أو بمتخصص. برجاء وضع دليل الصيانة في اعتبارك.
الوحدة لا تُبرد بشكل كافي.	الوحدة معرضة لضوء الشمس المباشر.	اختر موقع آخر أو غط النوافذ.
	النوافذ أو الأبواب مفتوحة.	أغلق أي نوافذ أو أبواب.
	يوجد عدد أشخاص كبير أو مصادر تسخين عدة في الغرفة.	أزل السخانات المحمولة أو أوقف تشغيلها.
	المرشحات متسخة.	تنظيف المرشحين.
	مدخل الهواء أو مخرج الهواء مسدود.	أزل الانسداد. ابق فتحات التهوية خالية من أي عوائق.
تصدر الوحدة ضجيج شديد أثناء التشغيل.	الوحدة ليست في وضع عمودي.	ضع الوحدة على سطح مستوي. تجنب الاهتزازات.
يتوقف تشغيل الجهاز أثناء العملية. يضيء ضوء المؤشر WATER FULL باللون الأحمر.	خزان المياه ممتلئ.	انزع قابس التيار. أفرغ خزان الماء عبر منفذ الماء السفلي. بعد ذلك، يمكنك استخدام الجهاز من جديد.
جهاز التحكم لا يعمل.	المسافة حتى الجهاز بعيدة جدًا.	اقترب من الجهاز.
	لا بد أنك لا تحمل جهاز التحكم باتجاه المستشعر.	احمل جهاز التحكم ووجهه نحو المستشعر.
	البطاريات فارغة.	تأكد من عدم وجود أي عوائق بين جهاز التحكم عن بعد، والمستشعر.
	البطاريات فارغة.	استبدل البطاريات.
الشاشة على الجهاز: E1	مستشعر الحرارة معيب.	اتصل بخدمة العملاء بنا أو الوكيل الخاص بك.
الشاشة على الجهاز: E2		

لا تتردد بالاتصال بخدمة العملاء أو الوكيل إذا واجهتك مشكلة غير مدرجة في الجدول، أو أن الحل المقترح لم ينجح.

المعلومات التقنية

الحد الأقصى لضغط التشغيل المسموح به:
 جانب الضغط: 1,8 ميغا باسكال
 جانب الشفط: 0,6 ميغا باسكال
 الحد الأقصى للضغط المسموح به: 3,0 ميغا باسكال
 تحتفظ بالحق في إجراء تغييرات فنية وتصميمية في سياق التطوير المستمر لمنتجاتنا.
 تم اختبار هذه الجهاز وفقًا لإرشادات CE الحالية ذات الصلة، مثل التوافقية الإلكترونية ومغناطيسية وتوجيهات الجهد المنخفض كما تم تصنيعه وفقًا لأحدث لوائح السلامة.

الموديل: CL 6049 CB
 الوزن الصافي: حوالي 23 كجم
 لطاقة كهربائية: 220 - 240 فولت، 50 هرتز
 استهلاك الطاقة: 895 وات
 رجة الحماية: I
 فئة كفاءة الطاقة: A
 سعة التبريد: 8000 وحدة حرارية بريطانية (2,3 كيلو وات)
 مُبرّد: R290

ضبط مخرج الهواء

- يمكنك ضبط اتجاه تدفق الهواء باستخدام الألواح الدوارة الأفقية والعمودية.
- لتوجيه الهواء لأعلى / لأسفل، اضبط موضع الألواح الدوارة الأمامية الأفقية.
- يمكنك توجيه الهواء ناحية اليمين/ اليسار باستخدام لوح الدوار الخلفي. يمكنك تغيير موضع الألواح الدوارة العمودية عند طي الألواح الأفقية. توجد رافعة لهذا الغرض تحت آخر لوح دوار أفقي، ناحية اليمين.

أوضاع التشغيل

استخدم زر **MODE** Ⓞ لاختيار أحد أوضاع التشغيل التالية:

- التبريد (COOL)
- إزالة الرطوبة (DRY)
- مروحة (FAN)

وضع التشغيل "التبريد" COOL

في وضع التشغيل هذا، يمكنك ضبط سرعة المروحة ودرجة الحرارة كما تريد.

ملاحظة:

لتشغيل الجهاز الكهربائي مع الضاغط، يجب أن تكون درجة الحرارة أقل من درجة حرارة الغرفة.

وضع التشغيل "المروحة" FAN

تتيح لك هذه الوضعية إمكانية ضبط سرعة المروحة فقط. يظهر على الشاشة FA.

وضع التشغيل "إزالة الرطوبة" DRY

لا يدعم وضع التشغيل هذا أي إعدادات إضافية. يظهر على الشاشة dh.

- ضبطت سرعة المروحة مسبقاً على أدنى مستوى LOW.
- ستبرد الوحدة الغرفة وستستخرج الرطوبة من الهواء.
- عند استخدام وضعية "إزالة الرطوبة" لمدة طويلة، نوصي بتوصيل خرطوم الماء المرفق بمصرف الماء العلوي بشكل دائم. أزل السدادة العلوية أولاً. ضع طرف خرطوم الماء في وعاء حجمه مناسب (مثل دلو).

ضبط المروحة

في وضعي "FAN" (التبريد) و"COOL" (مروحة) يمكنك ضبط سرعة المروحة مع اثنان إعدادات مختلفين. اضغط على زر **SPEED** Ⓞ وفقاً لذلك.

- LOW (منخفض)
- HIGH (منخفض)

ضبط درجة الحرارة

- استخدم الزرين Ⓜ أو Ⓨ في وضع "COOL" (التبريد) لضبط درجة الحرارة.
- 16 در (F° 61) جة مئوية و 31 در (F° 88) جة مئوية. على سبيل المثال تعرض عناصر المصنع درجة الحرارة بالدرجات المئوية.

ملاحظة:

لا يمكن إجراء التغيير من درجة مئوية إلى درجة فهرنهايت إلا على الجهاز نفسه. للقيام بذلك، اضغط لأسفل على الزرين Ⓜ و Ⓨ في الوقت نفسه. يتم تحديد إعدادات المصنع مرة أخرى عن طريق سحب القابس الرئيسي للتيار الكهربائي.

"وضعية النوم"

- اضغط على زر **SLEEP** Ⓞ عندما يكون الجهاز مشغلاً في وضعية "COOL" (التبريد).
- ضبطت سرعة المروحة مسبقاً على أدنى مستوى LOW. لا يمكن تغيير ذلك.
- بعد التشغيل لمدة ساعة واحدة في وضعية "النوم"، سترتفع الحرارة المبيئة تلقائياً حتى 1 درجة مئوية. وسيكرر ذلك مرة أخرى بعد ساعة واحدة. وبهذه الطريقة، سيتم توفير درجة حرارة مريحة في الغرفة.

المؤقت (المؤقت التلقائي)

استخدم وظيفة المؤقت لضبط أوقات تشغيل وإيقاف تشغيله. حدد الوقت فيما بين ساعة واحدة و 24 ساعة.

ملاحظة:

- إذا كنت تريد إبطال عملية المؤقت، اضغط على الزر **TIMER** Ⓞ مرتين. ينطفئ ضوء مؤشر **TIMER**.

ملاحظة:

- يمكنك أيضاً إلغاء وظيفة المؤقت في أي وقت بالضغط على زر **POWER** Ⓞ لتشغيل الوحدة أو إيقاف تشغيلها.

استخدام وظيفة المؤقت للتشغيل التلقائي

1. اضغط على زر **POWER** Ⓞ لتشغيل الوحدة.
2. حدد وضع التشغيل، ودرجة الحرارة وسرعة لامروحة لتعمل الوحدة عليها أو عند تشغيلها على الزمن المضبوط مسبقاً.
3. اضغط على زر **POWER** Ⓞ لتشغيل الوحدة.
4. اضغط على زر المؤقت **TIMER** Ⓞ. يضيء المؤشر. يومض عدد الساعات.
5. يمكنك ضبط عدد الساعات المطلوبة باستخدام الزرين Ⓜ و Ⓨ. يتم إنهاء وضعية الإعدادات آلياً بعد نحو 5 ثوانٍ. تم تفعيل تشغيل المؤقت ومؤشر **TIMER** أصبح مضاءً.

ملاحظة:

لا تضغط على زر **TIMER** Ⓞ بعد ضبط الساعات، لأن ذلك يحول دون تخزين عملية المؤقت.

استخدام وظيفة المؤقت لإيقاف التشغيل

1. اضغط على زر **POWER** Ⓞ لتشغيل الوحدة.
2. اضغط على زر المؤقت **TIMER** Ⓞ أثناء التشغيل. يومض عدد الساعات.
3. يمكنك ضبط عدد الساعات المطلوبة باستخدام الزرين Ⓜ و Ⓨ. يتم إنهاء وضعية الإعدادات آلياً بعد نحو 5 ثوانٍ. تم تفعيل تشغيل المؤقت ومؤشر **TIMER** أصبح مضاءً.

زر LIGHT

اضغط على زر **LIGHT** Ⓞ لتشغيل الشاشة في مقدمة الجهاز أو إيقاف تشغيلها.

تفريغ خزان المياه

تحتوي الوحدة على خزان مياه لتجميع التكثيف. عندما يمتلئ خزان المياه، يضيء المصباح التجريبي **WATER FULL**. يتوقف تشغيل الجهاز.

تنبيه:

لا تقم بنقل الجهاز وخزان المياه ممتلئ. قد تدخل المياه في الجهاز.

يجب عليك تفريغ خزان الماء لمواصلة التشغيل. للقيام بهذا، ستحتاج إلى ممسحة لتنظيف الأرضية. ووعاء مسطح سعة 0,6 لتر تقريبا من الماء وخرطوم المياه المرفق مع الجهاز

1. أفضل القابس الرئيس من مقبس الحائط.
2. ضع المنشفة الأرضية والوعاء المسطح تحت مخرج المياه. إذا كان ذلك ممكناً، ضع الوعاء في مستوى أقل من الجهاز.
3. أزل السدادة السفلية.
4. قم بتوصيل خرطوم المياه بمنفذ الماء بالجهاز. ضع طرف الخرطوم الآخر في الوعاء.
5. بعد انتهاء تصريف الماء، قم بإزالة خرطوم المياه. استخدم السدادة لإغلاق مصرف المياه على الجهاز مرة أخرى.

إنهاء التشغيل

1. اضغط على زر **POWER** Ⓞ لتشغيل الوحدة.
2. أفضل القابس الرئيس من مقبس الحائط.

جهاز لف لسلك الطاقة

لف سلك الطاقة حول جهاز اللف. وأدخل القابس في الفتحات المتاحة.

التنظيف

تحذير:

- انزع دائماً القابس الرئيس من مقبس الحائط قبل التنظيف!
- تأكد من عدم دخول المياه في فتحات الوحدة أثناء التنظيف. وإلا سيؤدي ذلك إلى صدمة كهربائية أو نشوب حريق.

تنبيه:

- لا ترش الجهاز بأي عوامل منظفة.
- لا تستخدم فرشاة سلك أو أي مواد كاشطة.

نظرة عامة على الأزرار والرموز وأضواء المؤشر

لوحة تحكم

- 1 ضوء المؤشر العالي (المروحة) FAN (المروحة)
- 2 ضوء المؤشر العالي COOL (التبريد)
- 3 ضوء المؤشر العالي DRY (إزالة الرطوبة)
- 4 شاشة
- 5 ضوء المؤشر العالي HIGH (سرعة عالية للمروحة)
- 6 ضوء المؤشر العالي LOW (سرعة منخفضة للمروحة)
- 7 ضوء المؤشر العالي POWER
- 8 ضوء المؤشر العالي WATER FULL (خزان الماء ممتلئ)
- 9 زر POWER (تشغيل / إيقاف تشغيل الجهاز)
- 10 زر SPEED (ضبط سرعة المروحة)
- 11 الأزرار ▲ و ▼ (ضبط درجة الحرارة أو الساعة)
- 12 ضوء المؤشر العالي SLEEP (وضعية النوم)
- 13 زر SLEEP (ضبط "وضعية النوم")
- 14 زر MODE (ضبط وضعية التشغيل)
- 15 زر LIGHT (تشغيل الشاشة في مقدمة الجهاز أو إيقاف تشغيلها)
- 16 ضوء المؤشر العالي LIGHT (الشاشة في مقدمة الجهاز)
- 17 زر TIMER (ضبط المؤقت)
- 18 ضوء المؤشر العالي TIMER (تم تمكين تشغيل المؤقت)

جهاز تحكم عن بُعد

- 1 زر MODE (ضبط وضعية التشغيل)
- 2 زر TIMER (ضبط المؤقت)
- 3 زر POWER (تشغيل / إيقاف تشغيل الجهاز)
- 4 الأزرار TEMP+ TEMP- (ضبط درجة الحرارة أو الساعة)
- 5 زر SLEEP (ضبط "وضعية النوم")
- 6 زر SPEED (ضبط سرعة المروحة)

التعليمات

⚠ تنبيه: مهم للتشغيل الأولي أو بعد النقل! قبل التشغيل الأولي للوحدة، يجب أن تظل الوحدة في وضع عمودي لمدة 3 ساعات على الأقل ليهبط عامل التبريد. وإلا سيتلف الضاغط.

تنبيه:

- عند مقاطعة التشغيل من خلال زر POWER ⏻ انتظر لمدة 3 دقائق على الأقل قبل تشغيل الجهاز مرة أخرى.
- إذا أردت تحريك الوحدة إلى موقع آخر، قم بتفريغ خزان المياه أولاً!

- الجهاز يعمل بشكل أكثر فعالية مع حجم غرفة يصل إلى 70 متر مكعب.
- تم تصنيع خرطوم العادم المرن والمهائئ خصيصاً لهذا الجهاز. لتفادي التشغيل الخاطئ، لا تستبدل الأنبوب بأنبوب آخر.
- يمكن أن يمتد أنبوب العادم حتى 150 سم. لا تستخدم أي تمديد.
- تأكد من تدفق الهواء بحرية. تأكد من عدم طي أنبوب العادم أو ثنيه. يمكن أن يتسبب أي انسداد في زيادة سخونة الوحدة.
- أغلق جميع النوافذ والأبواب لتفادي الهواء الخارجي الذي يدخل الغرفة لتسمح بذلك بتشغيل الجهاز بفعالية أكبر.

التشغيل الأولي

الموقع

- عند تركيب الجهاز، تأكد من توافر مسافة 50 سم على الأقل فيما بين الوحدة وأي حوائط أو أجسام أخرى.
- يجب أن يكون السطح مستويًا وجافًا.

تجميع أنبوب العادم

ملاحظة:

لنوافذ السحب أو أباجورات النوافذ الخارجية، يمكنك استخدام مجموعة الهواء العادم المرفقة، وتوجيهها عموديًا أو أفقيًا. اضبط طول مفصل السد حسب الرغبة.

1. صل مهائئ الطاقة بخرطوم العادم. ضع خرطوم العادم بحيث تكون الزعنفة الأولى من الخرطوم في القضيبة. أحكم إغلاق مهائئ الطاقة بإدارته باتجاه عقارب الساعة.
2. صل مهائئ الطاقة بالموصل الموجود خلف الجهاز. للقيام بذلك، ادفع المحول من الجهة اليمنى إلى المؤجهاات لحين التوقف.
3. قم بتمديد الأنبوب حسب الطول المطلوب.
4. ثبت مهائئ مجموعة الهواء العادم على طرف خرطوم الهواء العادم.
5. إذا كانت النافذة لا تحتوي على مصراع دوار وليست نافذة منزلقة، فتابع ما يلي:
 - أ) علق طرف الأنبوب المفتوح بالنافذة.
 - ب) أغلق النافذة بقدر الإمكان.
5. إذا كانت النافذة تحتوي على مصراع دوار أو إذا كانت النافذة عبارة عن نافذة منزلقة، فتابع كما يلي:
 - أ) يجب تركيب مجموعة هواء العادم للنافذة مع توجيه الجانب الأملس للداخل.

ملاحظة:

أثناء التركيب باستخدام المصراع الأسطواني، قم بتوصيل المحول بمجموعة هواء العادم للنافذة بحيث يكون الجزء المنتفخ نحو الجهة السفلية.

- ب) أدخل المحول في فتحة هواء العادم ثم ادفعه نحو الخارج. اربطه بمجموعة هواء العادم الخاصة بالنافذة باستخدام البرغي ذاتي اللولبة المرفق.
- ج) أدخل لوح التثبيت من الفتحة الموجودة في الجانب المقابل لفتحة هواء العادم. الآن، ادفع الزلاج الداخلي فوق لوح التثبيت بحيث يتناسب مع التجويف. هذا لتحديد العرض المطلوب لمجموعة هواء العادم الخاص بالنافذة. ضع أداة غسل الحلقة وقم بربط الصامولة المجنحة باليد لحين إحكام ربطها.
- د) قم بتثبيت طقم هواء العادم الخاص بالنافذة في النافذة عن طريق إغلاق مصراع الأسطوانة.

إدخال البطاريات في جهاز التحكم عن بعد

1. افتح غطاء حجرة البطارية الموجود على خلفية جهاز التحكم عن بُعد.
2. ركب بطاريتين من نوع R03 "AAA" 1,5 فولت، مع ملاحظة القطبية الصحيحة (انظر العلامة الموجودة أسفل الحجرة)!
3. أغلق غطاء حجرة البطارية.

سلك الطاقة

فك سلك الطاقة من جهاز اللف.

التوصيل الكهربائي

1. تأكد من توافق الجهد الكهربائي الرئيس الذي تريد استخدامه مع الجهد الكهربائي الخاص بالوحدة. يُرجى التحقق من بطاقة المعدل للحصول على المواصفات المفصلة.
2. وصل الوحدة بمقبس مؤرض مركب بطريقة صحيحة. ستصدر إشارة تشير إلى أن الوحدة جاهزة للاستخدام. الجهاز في وضعية الاستعداد. تظهر الشاشة درجة الحرارة الحالية للغرفة.

جهاز أمان الضاغط

في حال قطع التشغيل، يتم تفعيل جهاز الأمان الخاص بالضاغط الذي يمنع تشغيله حوالي 3 دقائق بهدف تخفيف الضغط عن دائرة التبريد. لا يعد هذا خللاً في الجهاز. لهذا السبب، انتظر 3 دقائق على الأقل قبل إعادة تشغيل الجهاز.

استخدام الجهاز

يمكنك تشغيل الجهاز باستخدام جهاز التحكم الموجود على الجهاز نفسه أو باستخدام جهاز التحكم عن بُعد. توفر الأزرار المتطابقة الوظيفة نفسها. الأزرار الموجودة على لوحة التحكم موضحة أدناه. تظهر أضواء المؤشر الخيار الذي حددته.

تشغيل / إيقاف تشغيل الوحدة

- اضغط على زر POWER لتشغيل الوحدة. الجهاز معد مسبقاً على وضع "COOL (التبريد)" ودرجة الحرارة على 22. درجة مئوية. إذا توقف التشغيل دون فصل القابس، فسيتم الاحتفاظ بوضع التشغيل وإعدادات درجة الحرارة المضبوطة سابقاً. تشير مصابيح التحكم إلى هذا الإعداد.
- اضغط على زر POWER مرة أخرى لإيقاف تشغيل الجهاز. يغلق الغطاء المحوري تلقائيًا.

- برجاء اتباع التعليمات الواردة في فصل "التنظيف".
- تفاصيل أنواع وأسعار المصاهر: T, 250 V AC, 3,15 A

التعامل مع البطاريات

⚠ تحذير:

- لا تُعرض البطاريات إلى الحرارة الزائدة مثل ضوء الشمس، أو النار أو ما شابه. ثمة خطر الانفجار!
- البطاريات ليست لعبة. تُحفظ بعيداً عن الأطفال.
- لا تفتح البطاريات بالقوة.
- تفادي ملامسة الأجسام المعدنية (الحلقات، والمسامير، والبراغي وغيرها). ثمة خطر قصر الدائرة!
- قد يتسبب قصر الدائرة في تسخين البطارية بشكل زائد أو حتى نشوب حريق ما يؤدي لوقوع إصابات.
- لسلامتك الخاصة، غط أطراف البطارية بشريط لاصق أثناء النقل.
- في حالة تسرب البطارية، تأكد من عدم احتكاك السائل بعينيك أو بالأغشية المخاطية.
- في حالة ملامسته، اغسل يديك واشطف عينيك بماء نقي. اطلب الرعاية الطبية إذا استمر شعورك بعدم الراحة.
- لا تجوز إعادة شحن البطاريات غير القابلة لإعادة الشحن.
- تأكد من القطبية الصحيحة عند إدخال البطارية / البطاريات.

⚠ تنبيه:

- في حالة عدم استخدام جهاز التحكم عن بُعد لفترة طويلة، أزل البطاريات لتجنب "تسرب" حمض البطارية.
- لا تخلط بين أنواع بطاريات مختلفة أو تجمع بين بطاريات جديدة وأخرى قديمة.
- لا تتخلص من البطاريات مع النفايات المنزلية. أعد البطاريات المستخدمة إلى مرافق التجميع ذات الصلة أو إلى بائع التجزئة الخاص بك.

تفريغ محتويات الجهاز

1. أخرج الجهاز من عبوته.
2. أزل كل مواد التغليف مثل الأكياس البلاستيكية، ومادة الحشو، وأربطة الكبلات والصدوق الكرتوني.
3. تحقق من وجود كل الأجزاء في الصندوق.

نطاق التسليم

- 1 وحدة تكييف هواء
- 1 جهاز تحكم عن بُعد
- 2 بطارية
- 1 أنبوب عادم مرن
- 1 محول أنبوب العادم (التوصيل بالجهاز)
- 1 طقم نافذة، 2 قطع
- 1 المحول الخاص بمجموعة عادم النافذة
- 1 خرطوم مياه
- 2 قابس (احتياطي)

نظرة عامة على المكونات

- 1 الشاشة في مقدمة الجهاز
- 2 مخرج هواء (الغطاء المحوري)
- 3 لوحة التحكم مع شاشة
- 4 مبيت
- 5 المقبض
- 6 مخرج المياه
- 7 موصل أنبوب العادم
- 8 جهاز لف لسلك الطاقة
- 9 كيبول الطاقة الرئيسي
- 10 مخرج المياه
- 11 محول أنبوب العادم
- 12 طقم نافذة، 2 قطع
- 13 جهاز تحكم عن بُعد
- 14 أنبوب عادم مرن
- 15 المحول الخاص بمجموعة عادم النافذة
- 16 الشبكة على مدخل الهواء
- 17 مدخل المرشّح
- 18 كتيّفة قابس الطاقة

⚠ تحذير:

- لا تستخدم الجهاز أو تخزنه في الأماكن التالية:
 - بالقرب من مصدر لهب.
 - منطقة يتناثر فيها مياه أو زيت.
 - منطقة معرّضة لضوء الشمس المباشر.
 - في الحمام أو غرفة غسيل الملابس أو بجوار حمام سباحة.
- يجب تركيب الجهاز وتشغيله وتخزينه في غرفة ذات مساحة أرضية أكبر من 10 أمتار مربعة.

⚠ تنبيه: خطر زيادة التسخين!

- حافظ على فتحات التهوية خالية من أي عائق!
- لا تغط الجهاز!
- R290 هو غاز تبريد يتوافق مع التوجيهات الأوروبية المعنية بالبيئة.
- لا تتلف دائرة غاز التبريد.
- هذا الجهاز مخصص للاستخدام الداخلي فقط.
- يجب تخزين الجهاز بطريقة بحيث لا يتعرض للتلف.
- يجب الالتزام بلوائح التوصيل الوطنية.
- في حالة إصدار أصوات ضوضاء أو روائح و/أو انبعاثات دخان، انزع قابس الطاقة من المقبس.
- لا تشغل الجهاز أو تحركه إلا في وضعية مستقيمة.
- تأكد من توفر مسافة 50 سم على الأقل فيما بين الوحدة وأي جدران أو أي أجسام أخرى لضمان دورة هواء كافية أثناء التشغيل.
- لا تستخدم الوحدة أبداً دون المرشح.
- لا تترك الوحدة دون مراقبة لساعات في المرة الواحدة. لا تغادر المنزل أثناء تشغيل الوحدة.
- هذه الوحدة مصممة لتكييف الهواء في غرف الإقامة ويجب عدم استخدامها لأغراض أخرى.
- لا تُشغل الوحدة في الغرف التي بها غاز، أو وقود، أو زي أو أي وسائل أخرى قابلة للاشتعال. لا تستخدم البخاخات مثل بخاخات الطلاء، والمبيدات الحشرية وغيرها من المواد القابلة للاشتعال في هذه الغرفة.
- لا تُدخل أي أجسام في فتحات الوحدة.
- يجب عدم تعريض هذا الجهاز إلى الماء المتساقط أو المرشوش والمتناثر، ولا يجب وضع أي شيء مُمْتَلئ بالسوائل مثل المزهريات على الجهاز.
- لا تحرك الجهاز عند توصيل القابس الرئيس بمقبس الحائط.
- أوقف دائماً تشغيل الوحدة أولاً باستخدام زر **POWER** قبل فصل القابس الرئيس.
- عند مقاطعة التشغيل، انتظر لمدة 3 دقائق تقريباً قبل إعادة تشغيل الوحدة مرة أخرى، لينخفض ضغط دائرة التبريد.
- لا تصلح الجهاز بنفسك. اتصل دائماً بفني معتمد. إذا كان كابل مزود الطاقة تالفاً، فيجب استبداله عن طريق المُصنِّع، أو وكيل الصيانة التابع له أو أشخاص مؤهلين لتجنب أي خطر.
- امنع الأطفال الصغار من لمس الوحدة.
- يمكن، للأطفال بدءاً من سن 8 سنوات وأكثر استخدام الجهاز وكذلك الأشخاص الذين يعانون من نقص في القدرات البدنية أو الحسية أو الذهنية أو نقص الخبرة والمعرفة إذا توفر لهم الإشراف أو التعليمات الخاصة باستخدام الجهاز بطريقة آمنة وكذلك إذا أدركوا المخاطر المتضمنة.
- يجب عدم لعب الأطفال بالجهاز.
- يجب عدم قيام الأطفال بالتنظيف وصيانة الجهاز دون الإشراف عليهم.

دليل التعليمات

شكراً لك على اختيارك منتجنا. نأمل أن تستمتع باستخدام الجهاز.

رموز تعليمات الاستخدام

تم وضع علامات على هذه المعلومات الهامة خصيصاً للحفاظ على سلامتك. من الضروري الامتنان لهذه التعليمات لتجنب وقوع حوادث ومنع إلحاق تلف بالجهاز:

⚠ تحذير:

يحذرك هذا الرمز من الإصابة بمخاطر على صحتك ويشير إلى وجود مخاطر محتملة للتعرض للإصابة.

⚠ تنبيه:

يشير هذا الرمز إلى وجود مخاطر محتملة قد يتعرض لها الجهاز أو أشياء أخرى.

ℹ ملاحظة:

يلقي هذا الرمز الضوء على النصائح والمعلومات.

المحتويات

3	نظرة عامة على المكونات
4	نظرة عامة على الأزرار والرموز وأضواء المؤشر
71	ملاحظات عامة
71	تعليمات السلامة الخاصة بهذا الجهاز
70	التعامل مع البطاريات
70	تفريغ محتويات الجهاز
70	نطاق التسليم
70	نظرة عامة على المكونات
69	نظرة عامة على الأزرار والرموز وأضواء المؤشر
69	لوحة تحكم
69	جهاز تحكم عن بُعد
69	التعليمات
69	التشغيل الأولي
69	الموقع
69	تجميع أنبوب العادم
69	إدخال البطاريات في جهاز التحكم عن بعد
69	سلك الطاقة
69	التوصيل الكهربائي
69	جهاز أمان الضاغط
69	استخدام الجهاز
69	تشغيل / إيقاف تشغيل الوحدة
68	ضبط مخرج الهواء
68	أوضاع التشغيل
68	ضبط المروحة
68	ضبط درجة الحرارة
68	"وضعية النوم"
68	المؤقت (المؤقت التلقائي)
68	زر LIGHT
68	تفريغ خزان المياه
68	إنهاء التشغيل
68	جهاز لف لسلك الطاقة
68	التنظيف
67	المرشحات
67	المبيت
67	التنظيف الموسمي والتخزين
67	اكتشاف الخلل وإصلاحه
67	المعلومات التقنية
66	التخلص من الجهاز
66	التخلص من البطارية
66	معنى رمز "صندوق القمامة"

ملاحظات عامة

اقرأ تعليمات التشغيل بعناية قبل تشغيل الجهاز واحتفظ بالتعليمات بما في ذلك الضمان وإيصال الاستلام، وإذا أمكن، الصندوق الذي يحتوي. على العبوة الداخلية. عند إعطاء هذا الجهاز لأشخاص آخرين، يرجى إطلاعهم أيضاً على تعليمات التشغيل.

- هذا الجهاز مصمم للاستخدام الخاص وللغرض المقصود منه فقط. لا يصلح هذا الجهاز للاستخدام التجاري.
- لا تستخدم الجهاز في الأماكن الخارجية. احفظه بعيداً عن مصادر الحرارة وأشعة الشمس المباشرة والرطوبة (لا تخمسه مطلقاً في أي مادة سائلة) والأسطح الحادة. لا تستخدم الجهاز ويديك مبتلة. إذا كان الجهاز رطباً أو مبتلاً، انزع القابس الكهربائي على الفور.
- عند تنظيف الجهاز أو تخزينه، أوقف تشغيله وانزع القابس من مقبس التيار الكهربائي دائماً (اسحب القابس نفسه، وليس سلك التوصيل) إذا لم يكن الجهاز قيد الاستخدام وأزل الملحقات المرفقة.
- يجب فحص الجهاز وأسلاك الموصلات الرئيسية بانتظام لاكتشاف وجود أية علامات للتلف. عند اكتشاف أي تلف يجب التوقف عن استخدام الجهاز.
- استخدم قطع الغيار الأصلية فقط.
- لضمان سلامة أطفالك، يرجى حفظ العبوة بالكامل (الحقائب البلاستيكية، والصناديق، والبوليسترين وغيرها) بعيداً عن متناول أيديهم.

⚠ تحذير:

لا تدع الأطفال الصغار يعبثون بالرقائق المعدنية خشية خطر الاختناق!

تعليمات السلامة الخاصة بهذا الجهاز

ستجد على المنتجات رموزاً تشير إلى تحذيرات أو تقدم معلومات:

اقرأ التعليمات!



⚠ تحذير: خطر الحريق!



يحتوي الجهاز على غاز تبريد قابل للاشتعال!

- احرص على عدم استخدام أي شيء بخلاف تلك الأشياء المسموح بها من الشركة المصنعة للإسراع من عملية إزالة الجليد.
- ينبغي تخزين الجهاز فقط في غرف بدون مصدر اشتعال دائم (مثل اللهب المكشوف أو جهاز الغاز النشط أو السخان الكهربائي).
- لا تثقب الجهاز أو تحرقه.
- تذكر أن غازات التبريد عديمة الرائحة.
- يجب تشغيل الجهاز فقط في غرف تزيد مساحتها عن 10 أمتار مربع².



دليل الصيانة متاح على عنوان موقع الويب التالي:

www.sli24.de

يرجى إدخال اسم الطراز CL 6049 CB في منطقة "Downloads" (التنزيلات).

- يجب على أي شخص يعمل على دائرة غاز تبريد أو يشرع في صيانتها أن يكون حاملاً لشهادة سارية من هيئة تقييم معتمدة في الصناعة والتي تخوّل صلاحياتها بالتعامل مع غازات التبريد بأمان وفقاً لمواصفات التقييم المعترف بها في الصناعة.
- يجب عدم إجراء الصيانة إلا على النحو الموصى به من قبل الشركة المصنعة للجهاز. ويجب أن تتم عملية الصيانة والإصلاح التي تتطلب المساعدة من أشخاص متمرسين آخرين تحت إشراف شخص مختص ويتمتع بكفاءة في استخدام غازات التبريد القابلة للاشتعال.

GARANTIEKARTE

warranty card • garantiokaart • carte de garantie • scheda di garanzia • tarjeta de garantía • cartão de garantia • garantkort • karta gwarancyjna • záruční list • kartica jamstva • carte de garanție • Гаранционна карта • záručný list • garancijski list • garanciajegy • гарантійний формуляр • Гарантийный талон •

بطاقة ضمان

CL 6049 CB

24 Monate Garantie gemäß Garantieerklärung • 24 months warranty according to warranty declaration • 24 maanden garantie volgens garantieverklaring • 24 mois de garantie selon la déclaration de garantie • 24 mesi di garanzia secondo la dichiarazione di garanzia • 24 meses de garantía de acuerdo con la declaración de garantía • 24 meses de garantia, de acordo com a declaração de garantia • 24 månaders garanti i henhold til garantibetingelsene • 24 miesiące gwarancji na podstawie oświadczenia gwarancyjnego • záruka 24 měsíců podle prohlášení o záruce • 24 mjesечно jamstvo u skladu s jamstvenom deklaracijom • 24 luni garanție conform declarației de garanție • 24 месеца гаранция в съответствие с гаранционната декларация • 24-mesačná záruka podľa vyhlásenia o záruke • 24-mesečna garancija, skladno z garancijsko izjavo • 24 hónap garancia a garanciafeltételekben leírtak szerint • гарантія на 24 місяці відповідно заяві про гарантію • Гарантія 24 місяця согласно заявленим гарантійним правилам • ضمان لمدة 24 شهرًا وفقًا لبيان الضمان

Kaufdatum, Händlerstempel, Unterschrift • date of purchase, dealer stamp, signature • aankoopdatum, dealerstempel, handtekening • date d'achat, tampon du concessionnaire, signature • data di acquisto, timbro del rivenditore, firma • fecha de compra, sello del distribuidor, firma • data de compra, carimbo do distribuidor, assinatura • kjøpsdato, forhandlerstempel, signatur • data zakupu, pieczęć sprzedawcy, podpis • datum zakoupení, razítko prodejce, podpis • datum kupovine, žig trgovca, potpis • data de achiziție, ștampila furnizorului, semnătură • Дата на покупката, Печат на Продавача, Подпис • dátum nákupu, pečiatka obchodníka/predajcu, podpis • datum nákupu, žig trgovca, potpis • vásárlás dátuma, kereskedő bélyegzője, aláírás • дата придбання, печатка продавця, підпис • Дата приобретения, Штамп продавца, Подпись • تاريخ التراء وخطم الوكيل/البيع والتوقيع

BOMANN[®]
www.bomann-germany.de

BOMANN[®]

C. Bomann GmbH

Internet: www.bomann-germany.de

Made in P.R.C.