

## ПАСПОРТ

### Шкаф инструментальный ДиКом ВЛ-К-050

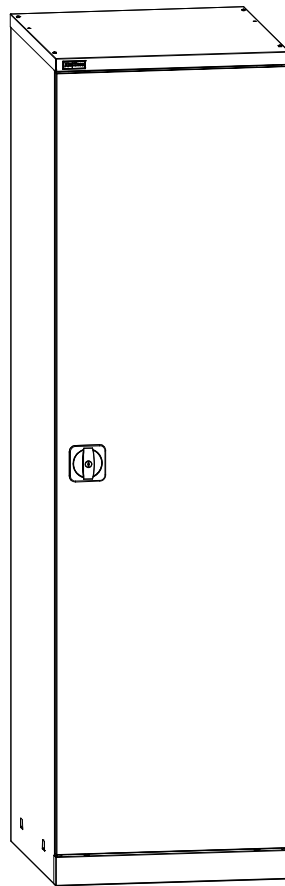

Дата \_\_\_\_\_ Контролёр ОТК \_\_\_\_\_ Упаковщик \_\_\_\_\_  
изготовления

**Санкт-Петербург**

## 1. Общие сведения

1.1. Шкаф инструментальный ДиКом ВЛ-К-050 представляет собой сборно-разборную конструкцию.

Внутреннее наполнение шкафа комплектуется по желанию Покупателя из следующих модулей:

- ВЛ-К-05 Экран перфорированный, с возможностью установки на него аксессуаров (полки, лотки, крючки, держатели инструмента и др.);
- ВЛ-К-05 Ящик лёгкий выдвижной на направляющих;
- ВЛ-К-05 Полка цинк;

Шкаф предназначен для производственных предприятий, ремонтных мастерских, гаражей и т.д. Используется для хранения инструмента и оснастки.

Изготовлен по ТУ 31.09.11.190-004-71434239-2020, ГОСТ Р 58864-2020.

1.2. Изготовитель: ООО "ДиКом-Сервис".

Адрес: Россия, 196655, г. Санкт-Петербург, Колпино, Сапёрный переулок, дом 3.

Электронный адрес: [www.dikom.ru](http://www.dikom.ru).

1.3. Предприятие-изготовитель оставляет за собой право вносить изменения в конструкцию изделия, не ухудшающие его потребительские свойства. При этом возможны изменения характеристик и комплекта поставки.



## 2. Шкаф инструментальный ДиКом ВЛ-К-050

№	Наименование	Кол-во	Изображение				
1)	Стенка задняя	1					
2)	Боковина левая	1					
3)	Боковина правая	1					
4)	Крышка	1					
5)	Днище	1					
6)	Панель крепёжная	1					
7)	Панель нижняя	1					
8)	Дверь	1					
9)	Тяга	2					
10)	Замок-ручка	1		16)	Демпфер самокл.	2	
				17)	Саморез 4,2x9,5	4	
11)	Петля пластиковая	2		18)	Саморез 5,5x16	14	
				19)	Винт М4x10	4	
12)	Ось	2		20)	Винт М6x12	2	
				21)	Гайка-барашек М4	4	
14)	Фиксатор направляющей	6		22)	Гайка самоконтр. М6	2	
				23)	Шайба 6	2	
15)	Заглушка пласт. 12	2					





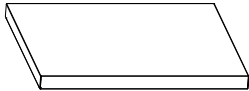

## Модули внутреннего наполнения шкафа\*

\*В комплект поставки не входят, приобретаются отдельно по желанию Покупателя.

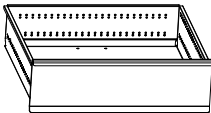
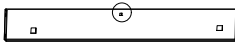
### ВЛ-К-05 Полка цинк

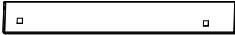
№	Наименование	Кол-во	Изображение
1)	ВЛ-К-05 Полка	1	
2)	Опора	4	

### ВЛ-К-05 Ящик

№	Наименование	Кол-во	Изображение
1)	ВЛ-К-05 Ящик	1	
2)	Кронштейн ящика левый	1	  <b>ВНИМАНИЕ!</b>
3)	Кронштейн ящика правый	1	
4)	Комплект направляющих	1 комплект	
5)	Винт М5х12	8	
6)	Заклёпка резьбовая М5	8	



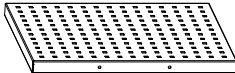

### ВЛ-К-05 Экран

№	Наименование	Кол-во	Изображение
1)	ВЛ-К-05 Экран	1	



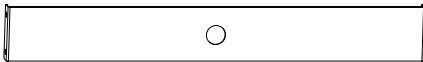
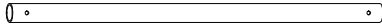

### Аксессуары на экран

№	Наименование	Изображение	№	Наименование	Изображение
1)	Полка навесная на экран А4	 Саморез 4,2х9,5 - 2 шт.	6)	Держатель для полотенца	 Саморез 4,2х9,5 - 2 шт.
2)	Полка навесная на экран	 Саморез 4,2х9,5 - 2 шт.	7)	Держатель для ключей	 Саморез 4,2х9,5 - 2 шт.
3)	Лоток навесной на экран А4	 Саморез 4,2х9,5 - 2 шт.	8)	Держатель для отвёрток	 Саморез 4,2х9,5 - 2 шт.
4)	Лоток навесной на экран	 Саморез 4,2х9,5 - 2 шт.	9)	Крючок навесной на экран	 Саморез 4,2х9,5 - 1 шт.
5)	Полка навесная на экран под папку	 Винт М6х12 4 шт. Гайка М6 4 шт. Саморез 4,2х9,5 - 2 шт.	10)	Крючок навесной на экран с пружинкой d16, d19, d25	 Саморез 4,2х9,5 - 1 шт.

## ВЛ-К-05 Комплект гардеробный

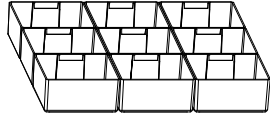
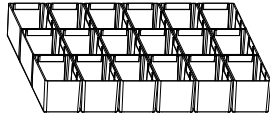
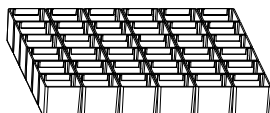
№	Наименование	Кол-во	Изображение
1)	Кронштейн под перекладину	2	
2)	Перекладина Труба алюм. 25x2 (L=521 мм)	1	
3)	Заклёпка резьбовая	8	
4)	Винт М5х12	8	
5)	Шплинт 4x40	2	

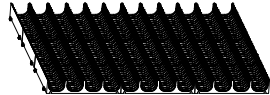
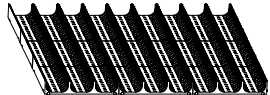
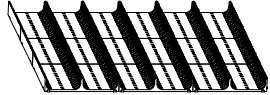
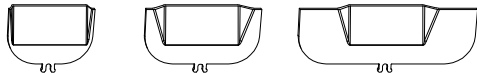
**Лотки пластмассовые** - приобретаются комплектами по желанию покупателя.

№	Наименование	Кол-во комплектов на 1 ящик	Изображение
1	Коврик-01	1	
2	Лоток пластмассовый 150x150 Комплект-01 (9 шт.)	1	
3	Лоток пластмассовый 75x150 Комплект-01 (18 шт.)	1	
4	Лоток пластмассовый 75x75 Комплект-01 (36 шт.)	1	
5	Держатель этикеток для лотков (10 шт.)	*	
6	Лоток пластмассовый d33 Комплект-01 (9 шт.)	1	
7	Лоток пластмассовый d45 Комплект-01 (9 шт.)	1	
8	Лоток пластмассовый d70 Комплект-01 (9 шт.)	1	
9	Перегородка d33 / d45 / d70 (10 шт.)	*	
10	Держатель этикеток для перегородок d (10 шт.)	*	

# 3. ИНСТРУКЦИЯ ПО СБОРКЕ

Собирать шкаф можно в вертикальном и горизонтальном положении.

## 3.1 Соединить боковины со стенкой задней.



8 шт.  
Саморез  
5,5x16

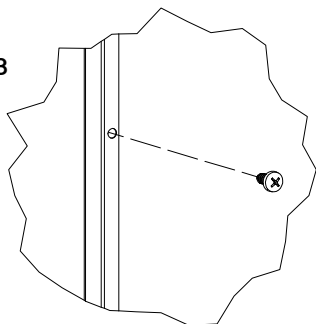

Боковина левая

Стенка задняя

Боковина правая



## 3.2 Установка крышки.

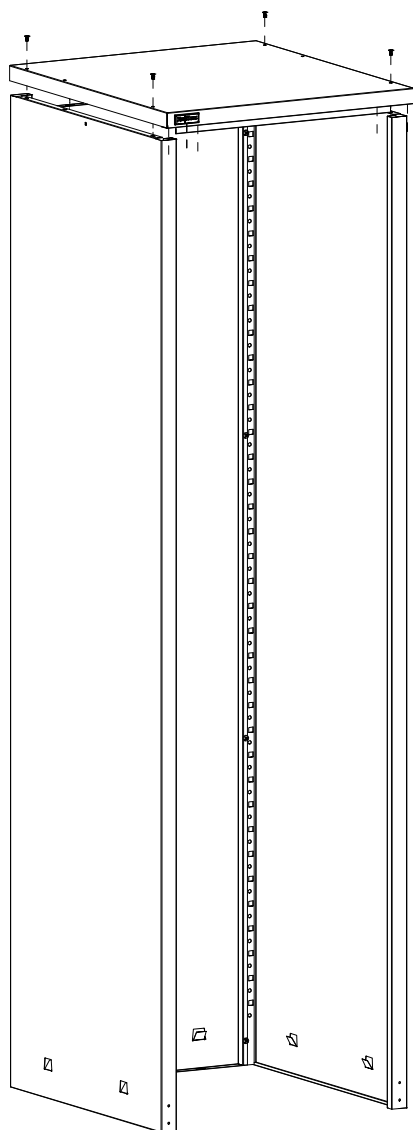

4 шт.  
Винт M4x10



4 шт.  
Гайка-барашек M4



4 шт.  
Винт M6x12



4 шт.  
Шайба 6



4 шт.  
Гайка самоконтр. M6

Винт M4x10

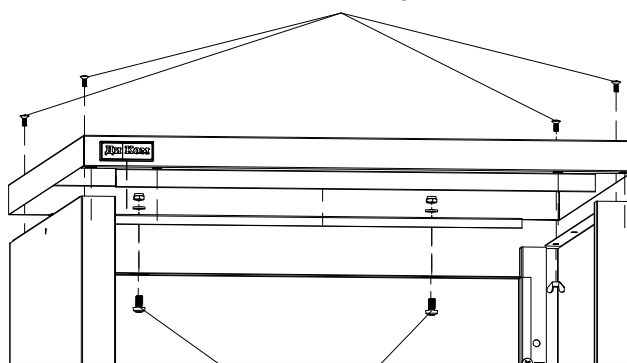

Винт M6x12

### 3.3 Установить панель крепёжную.

 **4 шт.**  
Саморез  
5,5x16

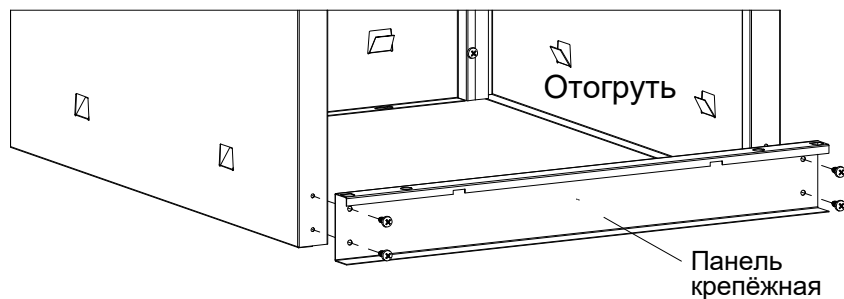

### 3.4 Днище завести в отогнутые зацепы.

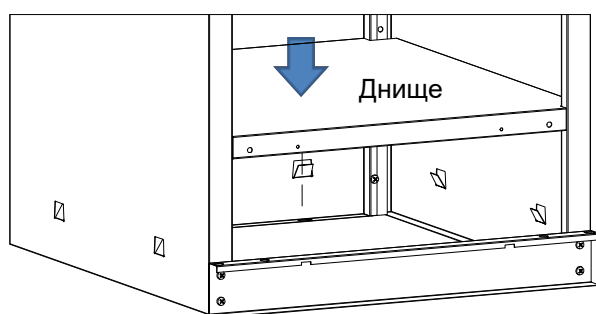

 **2 шт.**  
Саморез  
5,5x16

Зафиксировать  
саморезами

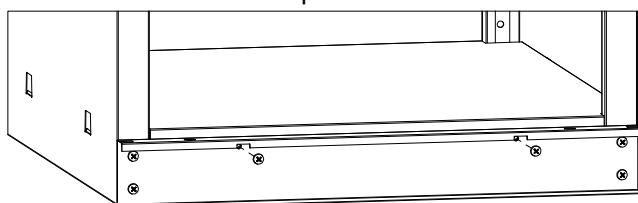

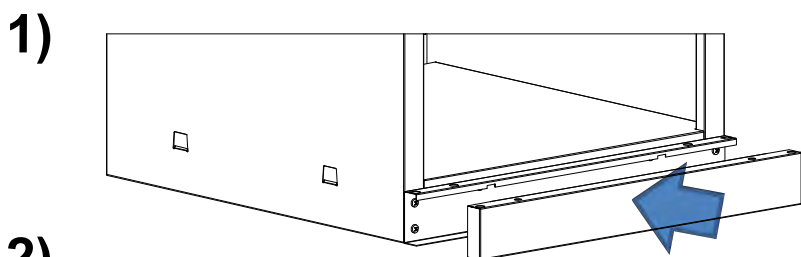

### 3.5 Установить панель нижнюю.



2)

 **1 шт.**  
Заглушка  
пласт. 12

 **2 шт.**  
Фиксатор  
направляющей

 **1 шт.**  
Втулка

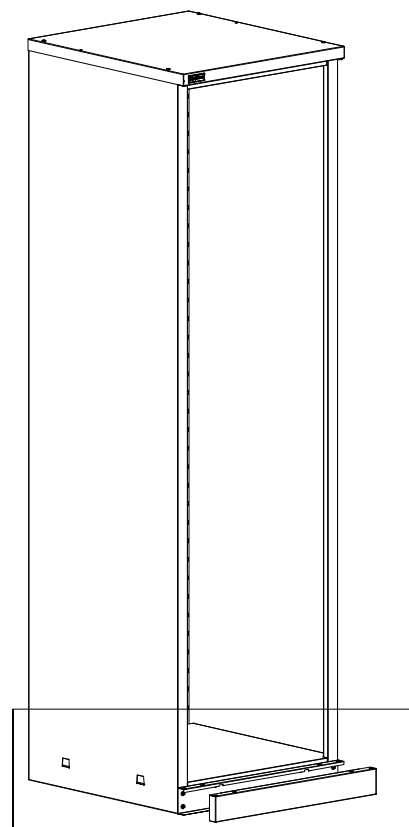
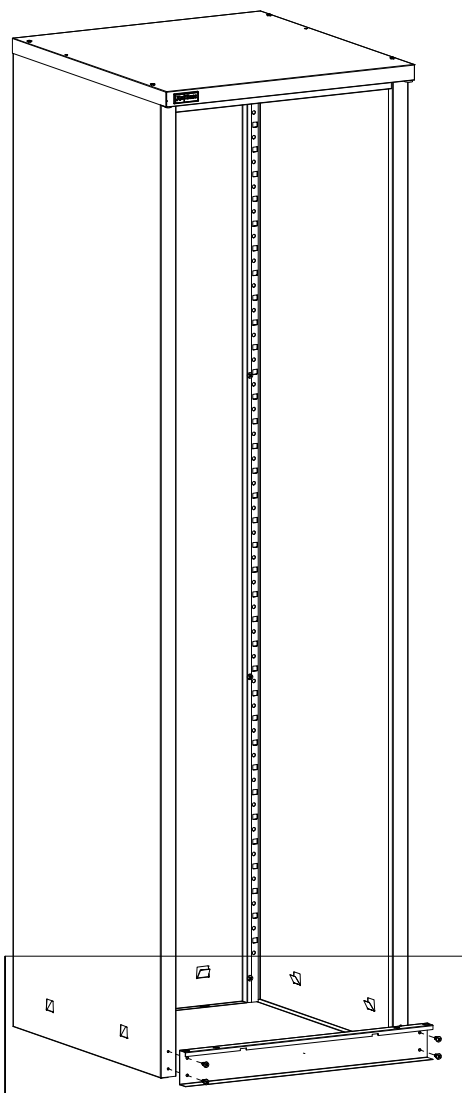
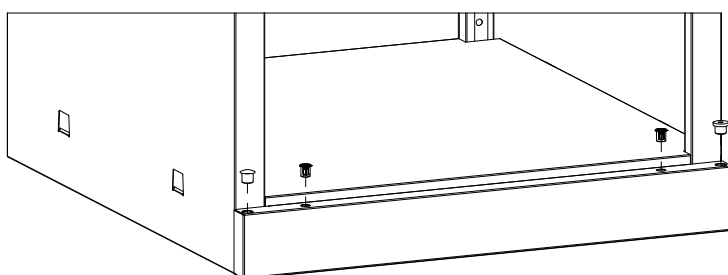

### 3.6 Установка ящика.

#### **ВНИМАНИЕ!**

Левый кронштейн отмечен квадратом □.



Определить левый и правый кронштейны

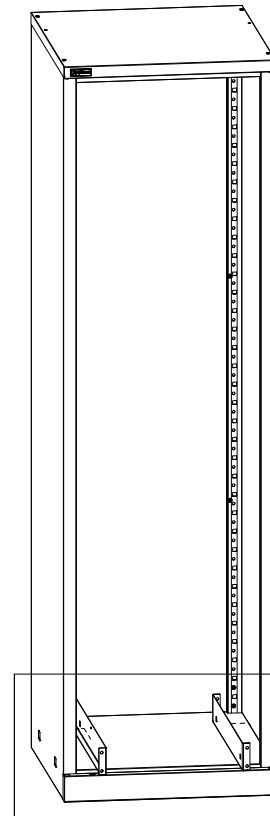
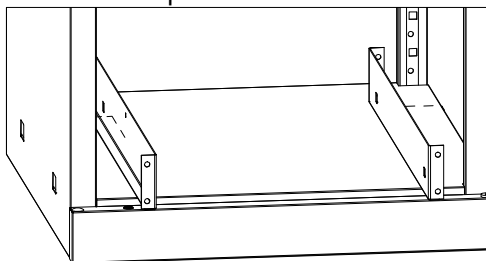

#### 1) Установить заклёпки



8 шт.  
Заклёпка  
резьбовая М5

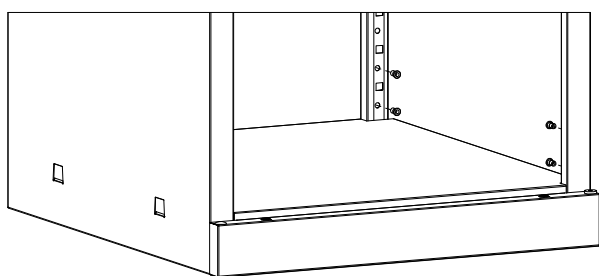

#### 2) Установить кронштейны



8 шт.  
Винт М5х12

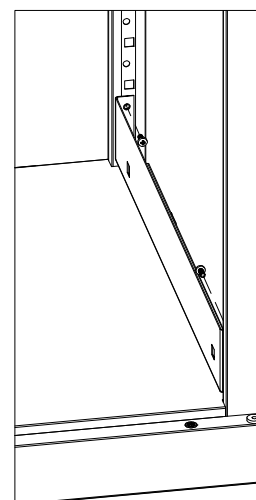
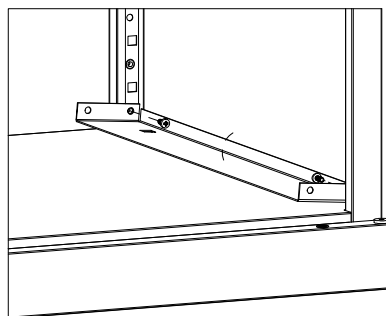

#### 3) Установить направляющие

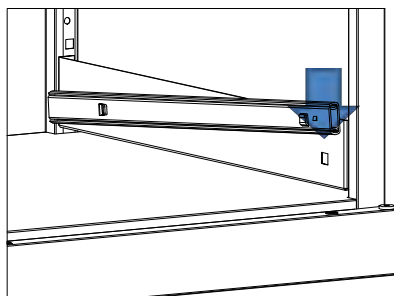
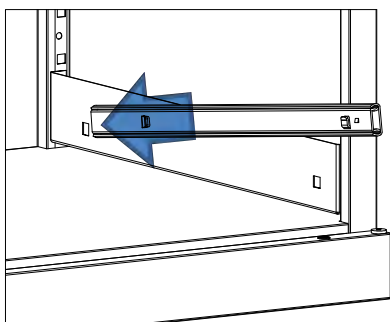

#### 4) Установить ящик. Завести ответные отверстия ящика в зацепы направляющих.

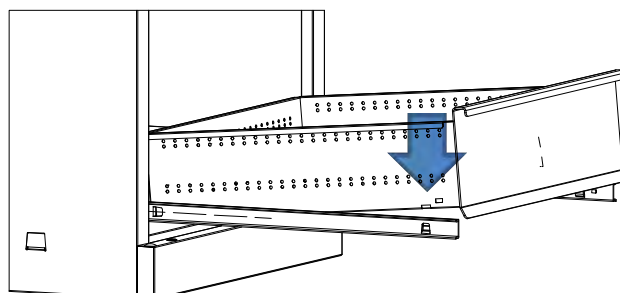
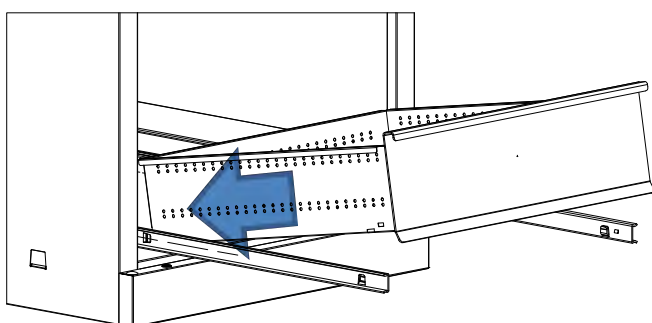

### 3.7 Установка полок.

Полка держится на опорах.  
Опоры завести в круглые  
отверстия на боковинах.

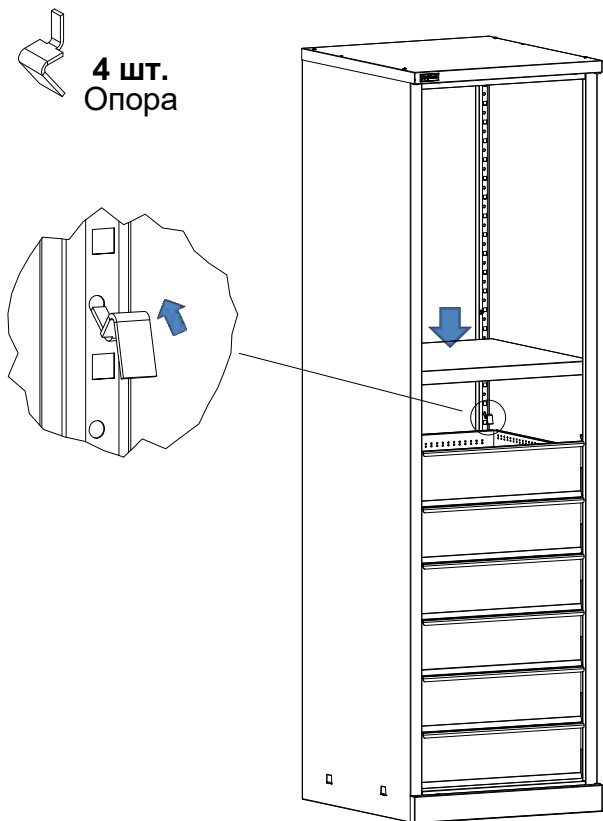

### 3.8 Установка экрана.

Экран изготовлен на зацепах.  
Завести зацепы в прямоугольные  
отверстия на боковинах.

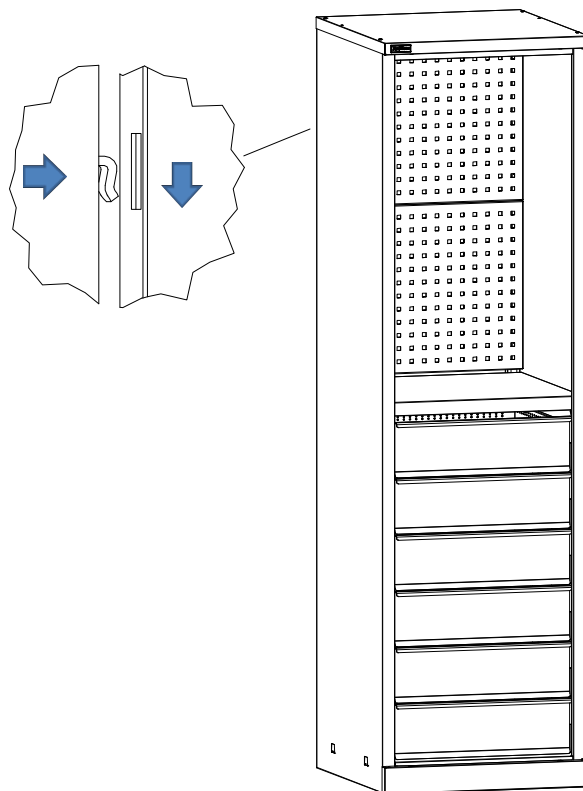

### 3.9 Установка дверей.

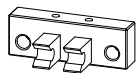

2 шт.  
Петля  
пластиковая



4 шт.  
Саморез  
4,2x9,5



2 шт.  
Фиксатор  
направляющей



2 шт.  
Демпфер  
самокл.

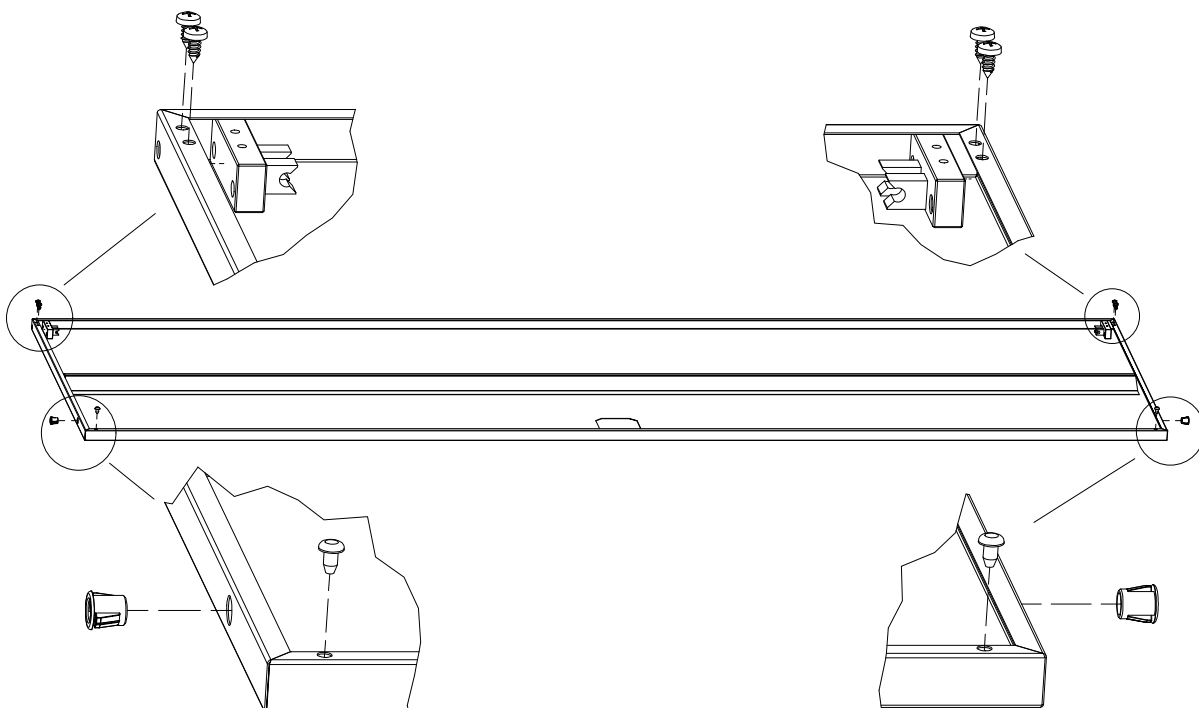



### 3.10 Установить в крышку втулку, фиксаторы и заглушку. Дверь для удобства можно установить на любую сторону.

 2 шт.  
Фиксатор  
направляющей

 1 шт.  
Втулка

 1 шт.  
Заглушка  
пласт. 12

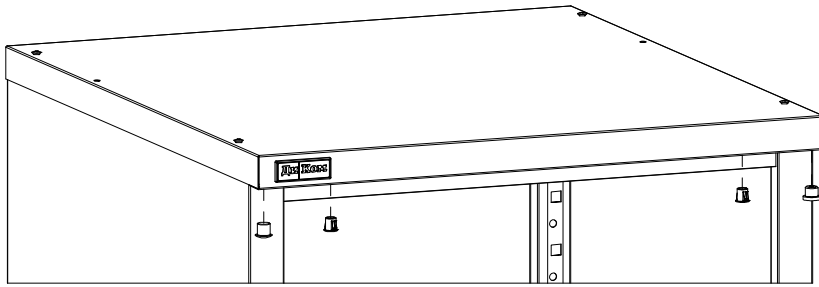

### 3.11 Установить двери и замок, завести тяги.

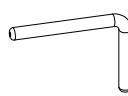
 2 шт.  
Ось

 1 шт.  
Замок-ручка

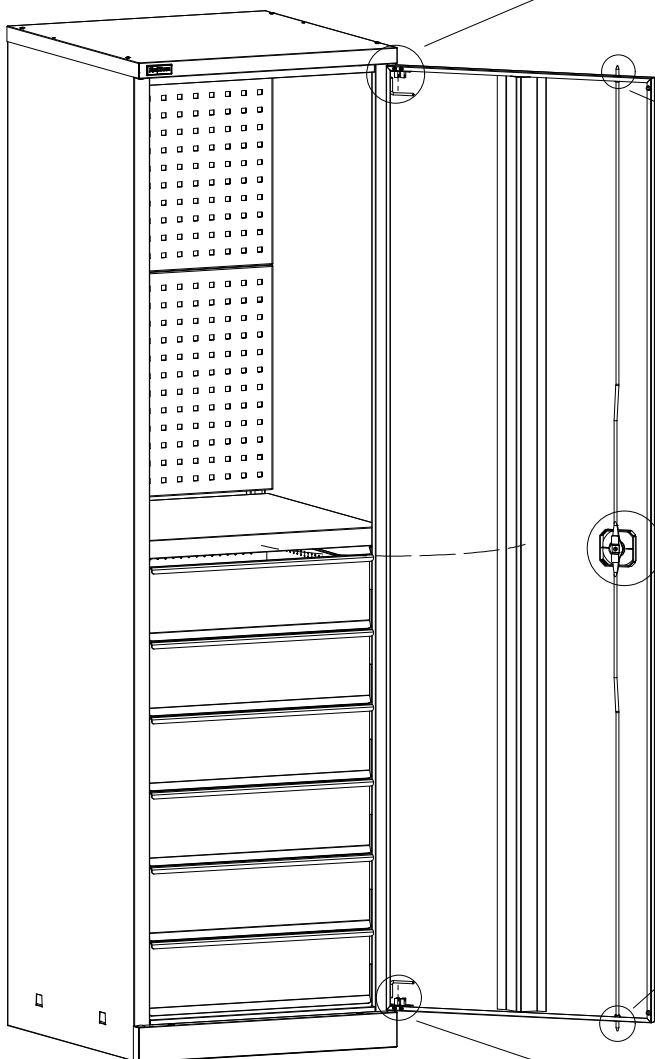
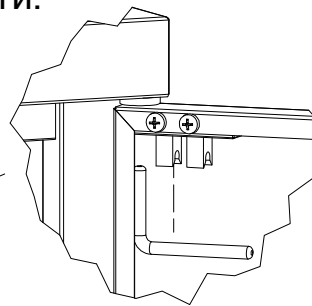

Зафиксировать  
тяги в положении  
замка "ЗАКРЫТО"

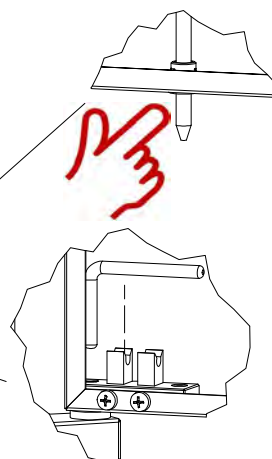
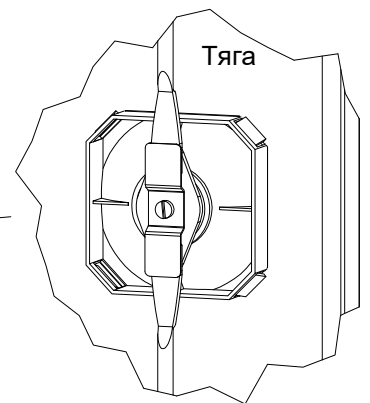

### 3.12 ВЛ-К-05 Комплект гардеробный.



6 шт.  
Заклёпка  
резьбовая



6 шт.  
Винт  
М5х12



2 шт.  
Шплинт  
4х40

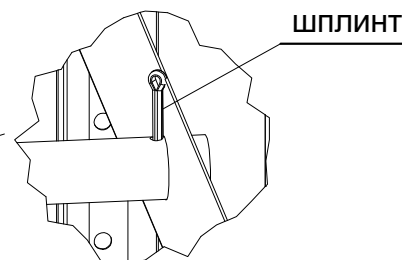
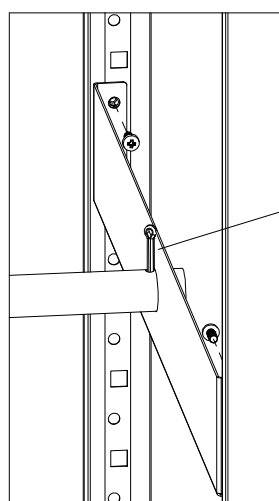
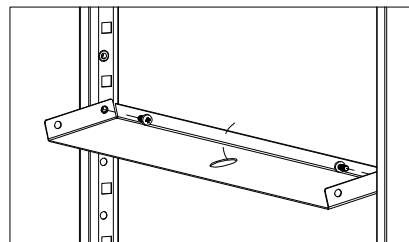
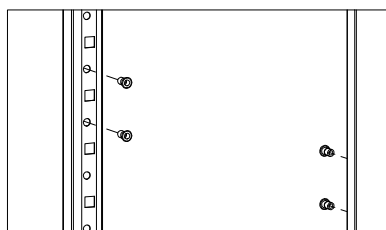
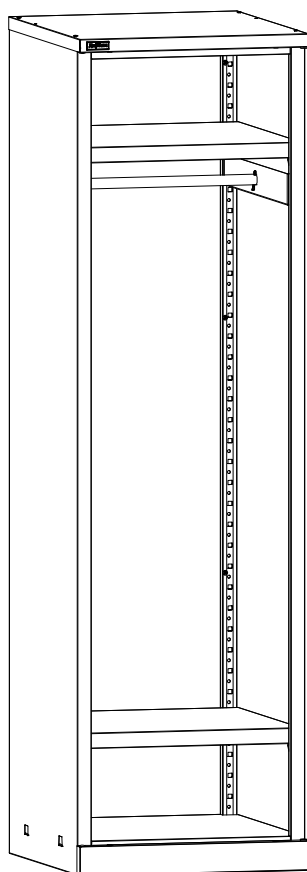

#### 4. Требования по безопасности



**ВНИМАНИЕ!** Заполнение ящиков осуществлять **снизу вверх**.

#### Нагрузки

Наименование	 Максимально допустимая равномерно распределённая нагрузка
ВЛ-К-050 Шкаф инструментальный	500 кг
ВЛ-К-05 Полка	60 кг
ВЛ-К-05 Ящик	30 кг

#### 5. Гарантии изготовителя

- 5.1. Изготовитель гарантирует исправную работу шкафа инструментального при условии соблюдения Пользователем правил транспортировки, хранения, установки и эксплуатации.
- 5.2. Гарантия 3 года со дня продажи.
- 5.3. Гарантийный ремонт производится при наличии документов, подтверждающих покупку.

#### **Внимание!**

- 5.4. В случае нарушения работоспособности изделия по вине Пользователя (при механических повреждениях элементов, неправильной установке и эксплуатации, при использовании изделия не по назначению) гарантии не сохраняются.
- 5.5. При обнаружении дефектов производственного характера шкаф необходимо вернуть продавцу для обмена. Обмен производится при наличии документов, подтверждающих покупку.



