

# PROFI CARE®

## Bedienungsanleitung / Garantie

Gebbruksaanwyzing • Mode d'emploi • Manual de instrucciones • Istruzioni per l'uso  
Instruction Manual • Instrukcja obsługi / Gwarancja • Használati utasítás  
Руководство по эксплуатации • دليل التعليمات



## Tower-Ventilator PC-TVL 3068

Torenventilator • Ventilateur colonne • Torre ventilador  
Ventilatore a torre • Tower Fan • Wentylator wieżowy  
Torony ventilátor • Колонный вентилятор • مروحة البرج



## DEUTSCH

### Inhalt

Übersicht der Bedienelemente .....	Seite	3
Bedienungsanleitung .....	Seite	4
Technische Daten .....	Seite	7
Garantie .....	Seite	8
Entsorgung .....	Seite	9

## NEDERLANDS

### Inhoud

Overzicht van de bedieningselementen .....	Pagina	3
Gebbruiksaanwijzing .....	Pagina	10
Technische gegevens .....	Pagina	13
Verwijdering .....	Pagina	14

## FRANÇAIS

### Sommaire

Liste des différents éléments de commande .....	Page	3
Mode d'emploi .....	Page	15
Données techniques .....	Page	18
Élimination .....	Page	19

## ESPAÑOL

### Indice

Indicación de los elementos de manejo .....	Página	3
Manual de instrucciones .....	Página	20
Datos técnicos .....	Página	23
Eliminación .....	Página	23

## ITALIANO

### Indice

Elementi di comando .....	Pagina	3
Istruzioni per l'uso .....	Pagina	24
Dati tecnici .....	Pagina	27
Smaltimento .....	Pagina	27

## ENGLISH

### Contents

Overview of the Components .....	Page	3
Instruction Manual .....	Page	28
Technical Data .....	Page	31
Disposal .....	Page	31

## JĘZYK POLSKI

### Spis treści

Przegląd elementów obsługi .....	Strona	3
Instrukcja obsługi .....	Strona	32
Dane techniczne .....	Strona	35
Warunki gwarancji .....	Strona	36
Uswanie .....	Strona	36

## MAGYARUL

### Tartalom

A kezelőelemek áttekintése .....	Oldal	3
Használati utasítás .....	Oldal	37
Műszaki adatok .....	Oldal	40
Selejtezés .....	Oldal	40

## РУССКИЙ

### Содержание

Обзор деталей прибора .....	стр.	3
Руководство по эксплуатации .....	стр.	41
Технические данные .....	стр.	45
Утилизация .....	стр.	45

## العربية

### المحتويات

3 صفحة .....	نظرة عامة على المكونات .....
49 صفحة .....	دليل التعليمات .....
46 صفحة .....	البيانات الفنية .....
46 صفحة .....	التخلص من الجهاز .....

DEUTSCH

NEDERLANDS

FRANÇAIS

ESPAÑOL

ITALIANO

ENGLISH

JĘZYK POLSKI

MAGYARUL

РУССКИЙ

العربية

## Übersicht der Bedienelemente

Overzicht van de bedieningselementen • Liste des différents éléments de commande  
Indicación de los elementos de manejo • Elementi di comando • Overview of the Components  
Przegląd elementów obsługi • A kezelőelemek áttekintése  
Обзор деталей прибора • نظرة عامة على المكونات

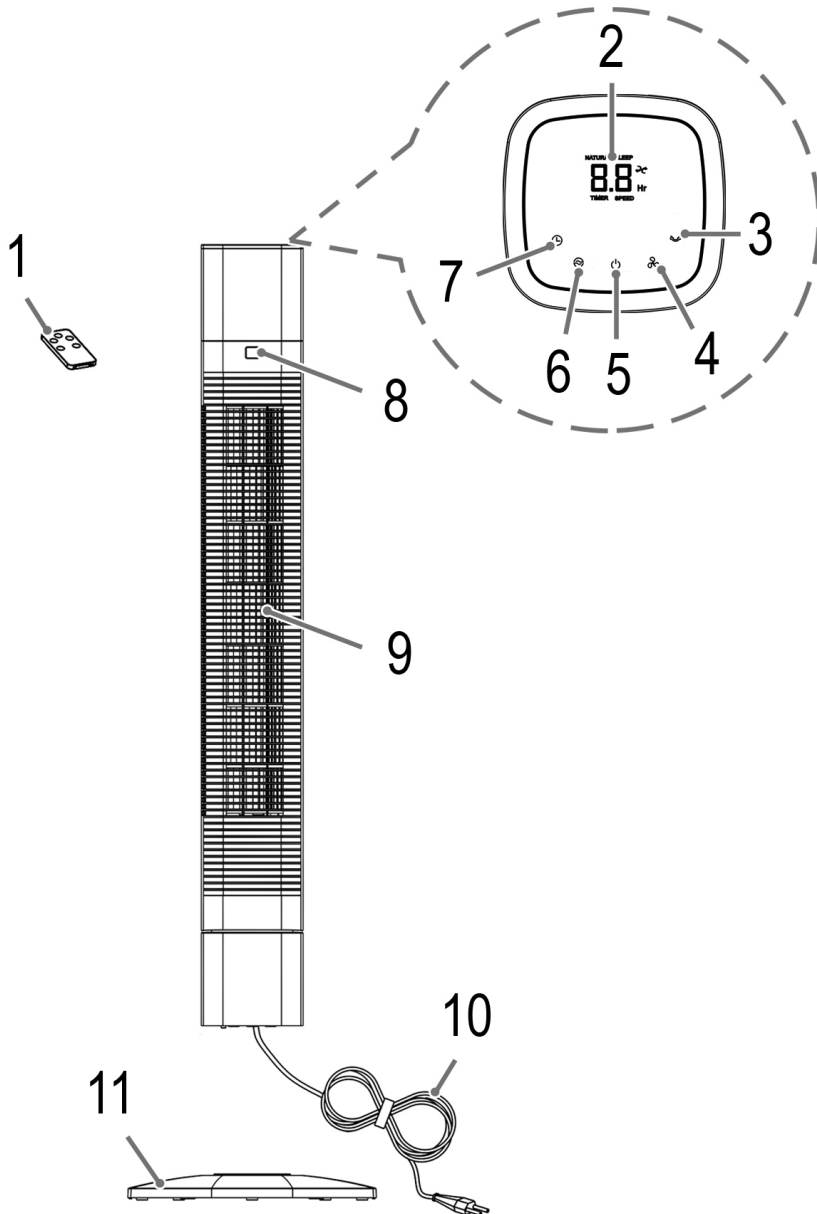

## Bedienungsanleitung

Vielen Dank, dass Sie sich für unser Produkt entschieden haben. Wir wünschen Ihnen viel Freude mit dem Gerät.

### Symbole in dieser Bedienungsanleitung

Wichtige Hinweise für Ihre Sicherheit sind besonders gekennzeichnet. Beachten Sie diese Hinweise unbedingt, um Unfälle und Schäden am Gerät zu vermeiden:

#### **WARNUNG:**

Warnt vor Gefahren für Ihre Gesundheit und zeigt mögliche Verletzungsrisiken auf.

#### **ACHTUNG:**

Weist auf mögliche Gefährdungen für das Gerät oder andere Gegenstände hin.

#### **HINWEIS:**

Hebt Tipps und Informationen für Sie hervor.

## Allgemeine Hinweise

Lesen Sie vor Inbetriebnahme dieses Gerätes die Bedienungsanleitung sehr sorgfältig durch und bewahren Sie diese inkl. Garantieschein, Kassenbon und nach Möglichkeit den Karton mit Innenverpackung gut auf. Falls Sie das Gerät an Dritte weitergeben, geben Sie auch die Bedienungsanleitung mit.

- Benutzen Sie das Gerät ausschließlich für den privaten und den dafür vorgesehenen Zweck. Dieses Gerät ist nicht für den gewerblichen Gebrauch bestimmt.
- Benutzen Sie das Gerät nicht im Freien. Halten Sie es vor Hitze, direkter Sonneneinstrahlung, Feuchtigkeit (auf keinen Fall in Flüssigkeiten tauchen) und scharfen Kanten fern. Benutzen Sie das Gerät nicht mit feuchten Händen. Bei feucht oder nass gewordenem Gerät sofort den Netzstecker ziehen.
- Schalten Sie das Gerät aus und ziehen Sie immer den Netzstecker aus der Steckdose (ziehen Sie am Netzstecker, nicht am Kabel), wenn Sie das Gerät nicht benutzen, Zubehörteile anbringen, zur Reinigung oder bei Störung.
- Betreiben Sie das Gerät **nicht** unbeaufsichtigt. Sollten Sie den Raum verlassen, schalten Sie das Gerät immer aus. Ziehen Sie den Netzstecker aus der Steckdose.
- Das Gerät und das Netzkabel müssen regelmäßig auf Zeichen von Beschädigungen untersucht werden. Wird eine Beschädigung festgestellt, darf das Gerät nicht mehr benutzt werden.
- Verwenden Sie nur Original-Zubehör.
- Zur Sicherheit Ihrer Kinder lassen Sie keine Verpackungsteile (Plastikbeutel, Karton, Styropor, etc.) erreichbar liegen.

#### **WARNUNG:**

Lassen Sie kleine Kinder nicht mit Folie spielen.  
**Es besteht Erstickungsgefahr!**

## Spezielle Sicherheitshinweise für dieses Gerät

- Stecken Sie keine Finger oder andere Gegenstände durch das Schutzgitter.
- Vorsicht bei langen Haaren: Diese können vom Luftstrom angesaugt werden!
- Das Gerät muss vor der Benutzung komplett aufgebaut werden!
- Wählen Sie eine geeignete Unterlage, damit das Gerät während des Betriebs nicht kippen kann!
- Den Ventilator nicht in Bereichen verwenden, in denen Benzin, Farbe oder andere leicht entzündliche Flüssigkeiten verwendet oder gelagert werden.
- Der Ventilator darf nur in der vorgesehenen Lage (stehend) verwendet werden.

- Stellen Sie das Gerät nicht direkt neben Öfen oder andere Hitzequellen.
- Reparieren Sie das Gerät nicht selbst, sondern suchen Sie einen autorisierten Fachmann auf. Wenn die Netzanschlussleitung dieses Gerätes beschädigt wird, muss sie durch den Hersteller oder seinen Kundendienst oder eine ähnlich qualifizierte Person ersetzt werden, um Gefährdungen zu vermeiden.
- Dieses Gerät kann von Kindern ab 8 Jahren und darüber und von Personen mit reduzierten physischen, sensorischen oder mentalen Fähigkeiten oder Mangel an Erfahrung und/oder Wissen benutzt werden, wenn sie beaufsichtigt oder bezüglich des sicheren Gebrauchs des Gerätes unterwiesen wurden und die daraus resultierenden Gefahren verstanden haben.
- Kinder dürfen nicht mit dem Gerät spielen.
- Reinigung und Benutzer-Wartung dürfen nicht durch Kinder ohne Beaufsichtigung durchgeführt werden.
- Dieses Gerät ist nicht dazu bestimmt, bei der Reinigung in Wasser eingetaucht zu werden. Beachten Sie die Anweisungen, die wir Ihnen im Kapitel „Reinigung“ dazu geben.

#### Umgang mit Batterien



Batterien **nicht** aufladen!



Batterien **nicht** öffnen!



Polarität (+/-) beachten!



**Explosionsgefahr!** Setzen Sie Batterien **keiner** hohen Wärme, wie z. B. Sonnenschein, Feuer oder ähnlichem aus.







Batterien **nicht** kurzschließen!

- Ungleiche Batterietypen oder neue und gebrauchte Batterien dürfen nicht zusammen verwendet werden.
- Batterien können auslaufen und Batteriesäure verlieren. Wird die Fernbedienung längere Zeit nicht genutzt, entnehmen Sie die Batterien.
- Falls eine Batterie ausläuft, die Flüssigkeit nicht in die Augen oder Schleimhäute reiben. Bei Berührung die Hände waschen, die Augen mit klarem Wasser spülen, und bei anhaltenden Beschwerden einen Arzt aufsuchen.

#### Lieferumfang

- 1 × Fernbedienung
- 1 × Tower
- 1 × Bodenplatte
- 3 × Schrauben für die Bodenplatte
- 1 × Batterie für Fernbedienung CR2025

## Übersicht der Bedienelemente

- 1 Fernbedienung
- 2 Display
- 3 Taste 
- 4 Taste 
- 5 Taste 
- 6 Taste 
- 7 Taste 
- 8 IR-Empfänger für Fernbedienung
- 9 Tower
- 10 Netzkabel
- 11 Bodenplatte

## Auspacken des Gerätes

1. Nehmen Sie das Gerät aus seiner Verpackung.
2. Entfernen Sie sämtliches Verpackungsmaterial, wie Folien, Füllmaterial, Kabelhalter und Kartonverpackung.
3. Prüfen Sie den Lieferumfang.

### HINWEIS:

Am Gerät können sich noch Staub oder Produktionsreste befinden. Wir empfehlen Ihnen, das Gehäuse kurz mit einem feuchten Tuch abzuwischen.

## Montageanleitung

1. Stellen Sie das Gehäuse mit der offenen Seite nach oben.

### HINWEIS:

Legen Sie am besten eine Decke unter, damit das Gehäuse nicht beschädigt wird.

2. Führen Sie das Anschlusskabel durch das Loch der Bodenplatte, so dass sich der Netzstecker auf der Unterseite der Bodenplatte befindet.
3. Setzen Sie die Bodenplatte auf das Gehäuse. Die Bodenplatte kann nur in einer Stellung montiert werden. Verwenden Sie den Führungsbolzen zur Fixierung.

### HINWEIS:

Auf der Unterseite der Bodenplatte sehen Sie Buchstaben (A, B, C). Das Loch mit dem Buchstaben „A“ muss sich an der Gerätevorderseite befinden.

4. Schrauben Sie die Bodenplatte mit den drei Schrauben fest.
5. Fädeln Sie das Kabel in die dafür vorgesehene Aussparung an der Bodenplatte.
6. Drehen Sie den Ventilator nun um und stellen ihn auf einen geeigneten, festen Untergrund.

## Fernbedienung

- Entnehmen Sie die Fernbedienung dem Fach an der Geräterückseite.
- Die kabellose Fernbedienung hat eine Reichweite von bis zu 10 Metern. Achten Sie bei der Bedienung auf freie Sicht zwischen Fernbedienung und dem Sensor am Gerät.

### Einlegen der Batterie

#### HINWEIS:

Die Knopfzelle im Batteriefach der Fernbedienung wurde für den Transport mit einer Folie gesichert. Dies verlängert die Lebensdauer der Batterie. Vor der ersten Anwendung entfernen Sie diese Folie, um die Fernbedienung betriebsbereit zu machen.

Sollte im Laufe der Anwendung die Reichweite der Fernbedienung nachlassen, gehen Sie bitte wie folgt vor:

1. Öffnen Sie das Batteriefach an der Unterseite der Fernbedienung, indem Sie den Hebel nach innen gedrückt halten und das Batteriefach hinausziehen.
2. Ersetzen Sie die Knopfzelle durch eine Batterie der gleichen Bauart (CR2025). Achten Sie auf die richtige Polarität.
3. Schließen Sie das Batteriefach.

## Inbetriebnahme

### Elektrischer Anschluss







1. Bevor Sie den Netzstecker in die Steckdose stecken, prüfen Sie, ob die Netzspannung, die Sie benutzen wollen, mit der des Gerätes übereinstimmt. Die Angaben dazu finden Sie auf dem Typenschild.
2. Schließen Sie das Gerät an eine vorschriftsmäßig installierte Schutzkontaktsteckdose an.

## Gebrauch

### HINWEIS:

- Die Tasten finden Sie sowohl am Gerät als auch auf der Fernbedienung.
- Bei den Tasten am Gerät handelt es sich um Touch-Tasten. Berühren Sie die Tasten leicht mit einem Finger, um die Funktion auszuführen. Jeder Tastendruck wird mit einem Signalton bestätigt.
- Die Bedeutung der Symbole entnehmen Sie bitte nachfolgender Tabelle.
- Das Gerät verfügt über eine Memoryfunktion: Die zuletzt eingestellten Parameter werden gespeichert. Der Ventilator läuft nach dem erneuten Einschalten mit den letzten Einstellungen wieder an.

## Tasten- und Symbolerklärung

Taste	Anzeige im Display	Funktion
	— —	Standby (Bereitschaftszustand)
		Starten oder Stoppen des Ventilators
	TIMER	Timer-Betrieb: 1 bis 8 Stunden
	NATURAL SLEEP	Windmodus: Natürlicher Modus, Einschlaf-Modus oder normaler Modus
	SPEED	Geschwindigkeitseinstellung: langsam / mittel / schnell
		Starten oder Stoppen der Oszillation

### Ein- und Ausschalten des Ventilators

Drücken Sie die Taste , um das Gerät ein- oder auszuschalten.

### Geschwindigkeit

Drücken Sie die Taste  wiederholt, um eine der drei Geschwindigkeitsstufen auszuwählen:

- 1 langsam
- 2 mittel
- 3 schnell

### Windwechsel-Funktionen

Das Gerät verfügt über die zwei Spezialfunktionen: NATURAL und SLEEP. Die Drehzahl des Ventilators wird in beiden Funktionen unterschiedlich variiert.

Drücken Sie die Taste , um diese Funktionen einzuschalten.

#### • 1 × drücken = NATURAL

In diesem Modus wird eine natürliche Windbewegung simuliert. Mit der Taste  können Sie die Geschwindigkeitsstufe noch verändern.

#### • 2 × drücken = SLEEP

Entspannen Sie in diesem Modus bei einem variantenreichen Windspiel. Mit der Taste  können Sie die Geschwindigkeitsstufe noch verändern.

#### • 3 × drücken = Normaler Modus

Wählen Sie mit der Taste  zwischen den 3 Geschwindigkeitsstufen.

### Elektronischer Timer

Sie können das Gerät zeitgesteuert abschalten.

- Wählen Sie mit der Taste  eine Zeiteinstellung zwischen 1 und 8 Stunden.
- Nach Ablauf des Timers schaltet der Ventilator automatisch aus.

### Oszillation

Drücken Sie die Taste , um die Oszillation einzuschalten. Das Gerät schwenkt selbstständig im Bereich von ca. 80 Grad.

# Reinigung

## **WARNUNG:**

- Ziehen Sie vor der Reinigung und Wartung immer den Netzstecker.
- Das Gerät auf keinen Fall zum Reinigen in Wasser tauchen. Es könnte zu einem elektrischen Schlag oder Brand führen.

## **ACHTUNG:**

- Benutzen Sie keine Drahtbürste oder andere scheuernde Gegenstände.
- Benutzen Sie keine scharfen oder scheuernden Reinigungsmittel.
- Reinigen Sie das Gerät von Außen mit einem trockenen Tuch, ohne Zusatzmittel.
- Bei stärkeren Verschmutzungen dürfen Sie das Tuch auch leicht anfeuchten.

## Technische Daten

Modell:..... PC-TVL 3068  
 Spannungsversorgung:..... 220 - 240 V~, 50 Hz  
 Leistungsaufnahme:..... 50 W  
 Schutzklasse: ..... II  
 Batterie für die Fernbedienung: ..... 1 x 3 V, Typ „CR2025“  
 Nettogewicht: ..... ca. 4,0 kg

Technische und gestalterische Änderungen im Zuge stetiger Produktentwicklungen vorbehalten.

## Hinweis zur Richtlinienkonformität

Hiermit erklärt der Hersteller, dass sich das Gerät PC-TVL 3068 in Übereinstimmung mit den folgenden Anforderungen befindet:

- Europäische Niederspannungsrichtlinie 2014/35/EU
- EU-Richtlinie für elektromagnetische Verträglichkeit 2014/30/EU
- Ökodesign Richtlinie 2009/125/EG
- RoHS-Richtlinie 2011/65/EU & (EU) 2015/863

## Garantie

### Garantiebedingungen

1. Gegenüber Verbrauchern gewähren wir bei privater Nutzung des Geräts eine Garantie von 24 Monaten ab Kaufdatum.  
Ist das Gerät zur gewerblichen Nutzung geeignet, gewähren wir beim Kauf durch Unternehmer für das Gerät eine Garantie von 12 Monaten.  
Die Garantiezeit für Verbraucher reduziert sich auf 12 Monate, sofern sie ein zur gewerblichen Nutzung geeignetes Gerät – auch teilweise – gewerblich nutzen.
2. Voraussetzung für unsere Garantieleistungen sind der Kauf des Geräts in Deutschland bei einem unserer Vertragshändler sowie die Übersendung einer Kopie des Kaufbelegs und dieses Garantiescheins an uns.
3. Befindet sich das Gerät zum Zeitpunkt des Garantiefalls im Ausland, muss es auf Kosten des Käufers uns zur Erbringung der Garantieleistungen zur Verfügung gestellt werden.
4. Mängel müssen innerhalb von 14 Tagen nach Erkennbarkeit uns gegenüber schriftlich angezeigt werden. Besteht der Garantieanspruch zu Recht, entscheiden wir, auf welche Art der Schaden/Mangel behoben werden soll, ob durch Reparatur oder durch Austausch eines gleichwertigen Geräts.
5. Garantieleistungen werden nicht für Mängel erbracht, die auf der Nichtbeachtung der Gebrauchsanweisung, unsachgemäßer Behandlung oder normaler Abnutzung des Geräts beruhen. Garantieansprüche sind ferner ausgeschlossen für leicht zerbrechliche Teile, wie zum Beispiel Glas oder Kunststoff. Schließlich sind Garantieansprüche ausgeschlossen, wenn nicht von uns autorisierte Stellen Arbeiten an dem Gerät vornehmen.
6. Durch Garantieleistungen wird die Garantiezeit nicht verlängert. Es besteht auch kein Anspruch auf neue Garantieleistungen. Diese Garantieerklärung ist eine freiwillige Leistung von uns als Hersteller des Geräts. Die gesetzlichen Gewährleistungsrechte (Nacherfüllung, Rücktritt, Schadensersatz und Minderung) werden durch diese Garantie nicht berührt.

Stand 06 2012

## Garantieabwicklung

### 24 Stunden am Tag, 7 Tage in der Woche

Sollte Ihr Gerät innerhalb der Garantiezeit einen Mangel aufweisen, steht Ihnen die schnellste und komfortabelste Möglichkeit der Reklamationsanmeldung über unser SLI - Internet-Serviceportal zur Verfügung.

**www.sli24.de**

Bitte melden Sie direkt den Servicevorgang auf unserem Online Serviceportal **www.sli24.de** an. Sie erhalten wenige Sekunden nach Abschluss der Anmeldung ein kostenloses Versandticket per E-Mail übermittelt. Zusätzlich erhalten Sie weitere Informationen zur Abwicklung Ihrer Reklamation.

Mit Ihren persönlichen Zugangsdaten, die direkt nach Ihrer Anmeldung per E-Mail an Sie übermittelt werden, können Sie den Status Ihres Vorgangs auf unserem Serviceportal **www.sli24.de** online verfolgen.

Sie brauchen das kostenlose Versandticket nur noch auf die Verpackung Ihres gut verpackten Gerätes zu kleben und das Paket bei der nächsten Annahmestelle der Deutschen Post/DHL abzugeben. Der Versand erfolgt für Sie kostenlos an unser Servicecenter bzw. Servicepartner.

So einfach kann Service sein!

1. Anmelden
2. Einpacken
3. Ab zur Post damit

Fertig, so einfach geht es!

Bitte vergessen Sie nicht, dem Gerät eine Kopie Ihres Kaufbeleges (Kassenbon, Rechnung, Lieferschein) als Garantienachweis beizulegen, da wir sonst keine kostenlosen Garantieleistungen erbringen können.

Unser Serviceportal **www.sli24.de** bietet Ihnen weitere Leistungen an:

- Downloadbereich für Bedienungsanleitungen
- Downloadbereich für Firmwareupdates
- FAQ's, die Ihnen Problemlösungen anbieten
- Kontaktformular
- Zugang zu unseren Zubehör- und Ersatzteile-Webshops

### Auch nach der Garantie sind wir für Sie da! – Kostengünstige Reparaturen zum Festpreis!

Bitte nehmen Sie in keinem Fall eine unfreie Einsendung Ihres Gerätes vor. Unfreie Lieferungen werden von uns nicht angenommen. Es entstehen Ihnen damit erhebliche Kosten.

Stand 06 2012



## Entsorgung

### Batterieentsorgung



Als Verbraucher sind Sie gesetzlich verpflichtet, gebrauchte Batterien / Akkus zurückzugeben.

Entfernen Sie die Batterie aus der Fernbedienung, bevor Sie das Gerät entsorgen.

Sie können die Batterie bei einer Sammelstelle für Altbatterien bzw. Sondermüll abgeben. Informieren Sie sich bei Ihrer Gemeinde.

### Bedeutung des Symbols „Mülltonne“



Schonen Sie unsere Umwelt, Elektrogeräte gehören nicht in den Hausmüll.

Nutzen Sie die für die Entsorgung von Elektrogeräten vorgesehenen Sammelstellen und geben dort Ihre Elektrogeräte ab, die Sie nicht mehr benutzen werden.

Sie helfen damit die potenziellen Auswirkungen, durch falsche Entsorgung, auf die Umwelt und die menschliche Gesundheit zu vermeiden.

Sie leisten damit Ihren Beitrag zur Wiederverwertung, zum Recycling und zu anderen Formen der Verwertung von Elektro- und Elektronik-Altgeräten.

Informationen, wo die Geräte zu entsorgen sind, erhalten Sie über Ihre Kommunen oder die Gemeindeverwaltungen.

## Gebruiksaanwijzing

Dank u voor het kiezen van ons product. Wij hopen dat u het gebruik van het apparaat zult genieten.

### Symbolen in deze gebruiksaanwijzing

Belangrijke aanwijzingen voor uw veiligheid zijn speciaal gekenmerkt. Neem deze aanwijzingen strikt in acht om ongevallen en schade aan het apparaat te vermijden:

#### WAARSCHUWING:

Waarschuwt voor gevaren voor uw gezondheid en toont mogelijk letsel risico's.

#### LET OP:

Wijst op mogelijke gevaren voor het apparaat of andere voorwerpen.

#### OPMERKING:

Kenmerkt tips en informatie voor u.

### Algemene opmerkingen

Lees vóór de ingebruikname van dit apparaat de handleiding uiterst zorgvuldig door en bewaar deze goed, samen met het garantiebewijs, de kassabon en zo mogelijk de doos met de binnenverpakking. Geef ook de handleiding mee wanneer u de machine aan derden doorgeeft.

- Gebruik het apparaat uitsluitend privé en uitsluitend voor de voorgeschreven toepassing. Dit apparaat is niet geschikt voor commercieel gebruik.
- Gebruik het apparaat niet buiten. Bescherm het tegen hitte, directe zonnestralen, vocht (in geen geval in vloeistoffen dompelen) en scherpe randen. Gebruik het apparaat niet met vochtige handen. Bij vochtig of nat geworden apparaat onmiddellijk de stroomtoevoer onderbreken.
- Schakel het apparaat uit en onderbreek altijd de stroomtoevoer (trek aan de stekker, niet aan de kabel) wanneer u het apparaat niet gebruikt, hulpstukken aanbrengt, reinigt of wanneer storingen optreden.
- Laat het ingeschakelde apparaat **niet** zonder toezicht werken. Schakel het apparaat altijd uit voordat u de ruimte verlaat. Trek de netstekker uit de contactdoos.
- Het apparaat en de netkabel moeten regelmatig op zichtbare schade worden gecontroleerd. Wanneer u schade vaststelt, mag het apparaat niet meer worden gebruikt.
- Gebruik alleen originele reserveonderdelen.
- Laat om veiligheidsredenen geen verpakkingsdelen (plasticzak, doos, piepschuim, enz.) binnen het bereik van uw kinderen liggen.

#### WAARSCHUWING:

Laat kleine kinderen niet met de folie spelen.  
**Er bestaat gevaar voor verstikking!**

## Speciale veiligheidsinstructies voor dit apparaat

- Steek nooit uw vingers of ongeacht welke voorwerpen door het beschermrooster.
- Voorzichtig bij lange haren: deze kunnen door de luchtstroom worden aangezogen!
- Het apparaat moet vóór het gebruik eerst volledig gemonteerd worden!
- Kies een geschikte ondergrond zodat het apparaat tijdens de werking niet kan kantelen!
- Gebruik de ventilator niet in ruimten waar met benzine, verf of andere licht ontvlambare vloeistoffen wordt gewerkt of waar deze worden bewaard.
- De ventilator mag alleen in de voorgeschreven stand (staande) worden gebruikt.

- Plaats het apparaat niet direct naast kachels of andere warmtebronnen.
- Repareer het apparaat niet zelf. Neem altijd contact op met een erkende monteur. Als de stroomkabel is beschadigd, moet deze door de fabrikant, zijn dealer of vergelijkbare, erkende personen vervangen worden om gevaar te vermijden.
- Dit apparaat kan worden gebruikt door kinderen vanaf 8 jaar en personen met verminderde fysieke, sensorische of geestelijke vermogens of gebrek aan ervaring en kennis, indien deze onder toezicht staan van een volwassene of zijn geïnstrueerd over het veilig gebruiken van het apparaat en begrijpen welke gevaren dit met zich mee brengt.
- Kinderen dienen niet met het apparaat te spelen.
- De schoonmaak en het onderhoud door de gebruiker dienen niet door kinderen te worden uitgevoerd zonder toezicht.
- Dompel het apparaat niet onder in water om het te reinigen. Volg de instructies zoals uiteengezet in het hoofdstuk "Reiniging".

**Omgaan met batterijen**



**Niet oplaadbaar!**



**Niet demonteren!**



**Correct plaatsen!**



**Explosiegevaar!** Stel de batterijen **niet** bloot aan intense hitte, zoals zonlicht, vuur en dergelijke.





**Niet kortsluiten!**

- Verschillende soorten batterijen of nieuwe en gebruikte batterijen mogen niet samen worden gebruikt.
- Batterijen kunnen gaan lekken en accuzuur verliezen. Als de afstandsbediening voor langere tijd niet wordt gebruikt, verwijder dan de batterijen.
- Wanneer een batterij lekt, dient u op te letten dat de vloeistof niet in contact komt met uw ogen of slijmvliezen. Bij contact met de vloeistof dient u de handen te wassen, de ogen uit te spoelen met schoon water en bij aanhoudende klachten een arts te raadplegen.

**Omvang van de levering**

- 1 × Afstandsbediening
- 1 × Tower
- 1 × Bodemplaat
- 3 × Schroeven voor de bodemplaat
- 1 × Batterij voor afstandsbediening CR2025

## Overzicht van de bedieningselementen

- 1 Afstandsbediening
- 2 Scherm
- 3  toets
- 4  toets
- 5  toets
- 6  toets
- 7  toets
- 8 IR ontvanger voor afstandsbediening
- 9 Tower
- 10 Netsnoer
- 11 Bodemplaat

## Uitpakken van het apparaat

1. Neem het apparaat uit de verpakking.
2. Verwijder het verpakkingsmateriaal zoals folies, vulmateriaal, kabelhouders en kartonverpakking.
3. Controleer de leveringsomvang.

### **OPMERKING:**

Er kunnen nog productieresten aan het apparaat zitten. Wij adviseren, de behuizing even met een vochtige doek af te vegen.

## Montagehandleiding

1. Plaats de behuizing met de open zijde naar boven.

### **OPMERKING:**

Het is raadzaam, een deken onder de behuizing te leggen, zodat de behuizing niet wordt beschadigd.

2. Leg de aansluitkabel door het gat van de bodemplaat, zodat de netstekker zich aan de onderzijde van de bodemplaat bevindt.
3. Plaats de bodemplaat op de behuizing. De bodemplaat kan op slechts op een manier gemonteerd worden. Gebruik de geleidebout om de bodemplaat te fixeren.

### **OPMERKING:**

Aan de onderkant van de bodemplaat ziet u letters (A, B en C). De opening met de letter "A" moet aan de voorkant van het apparaat zitten.

4. Draai de bodemplaat vast met drie schroeven.
5. Steek de kabel in de daarvoor bestemde uitsparing aan de bodemplaat.
6. Draai de ventilator nu om en plaats hem op een geschikte, vaste ondergrond.

## Afstandsbediening

- Verwijder de afstandsbediening uit het vakje aan de achterzijde van het apparaat.
- De draadloze afstandsbediening heeft een reikwijdte van max. 10 m. Let bij de bediening op een vrij signaalveld tussen de afstandsbediening en de sensor aan het apparaat.

12

## Plaatsen van de batterij

### **OPMERKING:**

De knoopcel in het batterijcompartiment van de afstandsbediening is voor het transport beveiligd met een stukje folie. Dit verlengt de levensduur van de batterij. Voor de eerste ingebruikname dient u de folie te verwijderen om de afstandsbediening gebruiksklaar te maken.

Wanneer tijdens het gebruik de reikwijdte van de afstandsbediening vermindert, gaat u als volgt te werk:

1. Open het batterijcompartiment onderop de afstandsbediening door de hendel naar binnen te bewegen en het batterijcompartiment naar buiten te trekken.
2. Vervang de knoopcel met een batterij van hetzelfde type (CR 2025). Let op de juiste polariteit.
3. Sluit het deksel van het batterijvakje.

## Ingebruikname

### Elektrische aansluiting





1. Controleer, voordat u de stekker in de contactdoos steekt, of de netspanning die u gebruikt, overeenkomt met die van het apparaat. Daartoe verwijzen wij naar het typeplaatje.
2. Sluit het apparaat aan op een correct geïnstalleerde geaarde contactdoos.



## Gebruik

### **OPMERKING:**

- De toetsen bevinden zich zowel op het apparaat als op de afstandsbediening.
- De toetsen op het apparaat zijn aanraaktoetsen. Raak de toetsen licht aan met een vinger om de functie uit te voeren. Wanneer een toets wordt ingedrukt, wordt dit bevestigd door een pieptoon.
- Voor de betekenis van de symbolen verwijzen wij naar de onderstaande tabel.
- Het apparaat beschikt over een memory-functie: de als laatste ingestelde parameters worden opgeslagen. De ventilator start na het hernieuwde inschakelen met de als laatste gekozen instellingen.

### Verklaring van toetsen en symbolen

Toets	Scherm indicatoren	Functie
		Stand-by
		Starten of stoppen van de ventilator
	TIMER	Timerbediening: 1 tot 8 uur
	NATURAL SLEEP	Wind-modus: Natuurlijke modus, slaap modus of normale modus

Toets	Scherm indicatoren	Functie
	SPEED	Snelheidsinstelling: langzaam / gemiddeld / snel
		Starten of stoppen van de oscillatie

### In- en uitschakelen van de ventilator

Druk op de  toets om het apparaat in of uit te schakelen.

### Snelheid

Druk herhaaldelijk op de  toets om één van de drie snelheden te selecteren:

- 1 langzaam
- 2 gemiddeld
- 3 snel

### Intensiteitsfuncties

Het apparaat beschikt over de twee speciale functies: NATURAL en SLEEP. Het toerental van de ventilator wordt in beide functies verschillend gevarieerd.

Druk op de toets  om deze functies in te schakelen.

#### • Druk 1 x = NATURAL

Deze modus simuleert natuurlijke windbeweging. Druk op de  toets om het snelheidsniveau wijzigen.

#### • Druk 2 x = SLEEP

Ontspan in deze modus met rijke windvariaties. Druk op de  toets om het snelheidsniveau wijzigen.

#### • Druk 3 x = Normale Modus

Kies het snelheidsniveau door op de  toets te drukken.

### Elektronische timer

U kunt het apparaat automatisch uitschakelen (tijd-geregeld).

- Gebruik de  toets om een tijd tussen 1 en 8 uur te kiezen.
- Na afloop van de ingestelde tijd schakelt de ventilator automatisch uit.

### Oscillatie

Druk op de  toets om het zwenken aan te zetten. Het apparaat zwenkt automatisch binnen een bereik van ongeveer 80 graden.

## Reiniging



### WAARSCHUWING:

- Trek voor de reiniging van het apparaat altijd de stekker uit de contactdoos.
- Dompel het apparaat voor de reiniging niet onder water. Dit zou tot een elektrische schok of brand kunnen leiden.

### LET OP:

- Gebruik geen draadborstel of andere schurende voorwerpen.
- Gebruik geen scherpe of schurende reinigingsmiddelen.
- Reinig het apparaat aan de buitenzijde met een droge doek zonder reinigingsmiddelen.
- Bij hardnekkig vuil maakt u een doek enigszins vochtig met water en veegt het apparaat na de reiniging goed droog.

### Technische gegevens

Model:.....PC-TVL 3068  
 Spanningstoever: ..... 220 - 240 V~, 50 Hz  
 Stroomverbruik:..... 50 W  
 Beschermingsklasse: ..... II  
 Batterij voor afstandsbediening: ..... 1 x 3 V, type "CR2025"  
 Nettogewicht: ..... ong. 4,0 kg

Het recht om technische en ontwerpaanpassingen te maken in de loop van voortdurende productontwikkeling blijft voorbehouden.

Dit apparaat is gekeurd conform de op dit moment van toepassing zijnde CE-richtlijnen zoals bijvoorbeeld elektromagnetische compatibiliteit en laagspanningsvoorschriften en is geconstrueerd volgens de nieuwste veiligheidstechnische voorschriften.

## Verwijdering

### Verwijdering van batterijen



Als consument bent u wettelijk verplicht om oude batterijen / accu's terug te brengen.

Verwijder de batterij uit de afstandsbediening vóór het wegwerpen van het apparaat.

Breng de batterij naar een inzamelpunt voor de inzameling van oude batterijen of gevaarlijk afval. Neem contact op met de plaatselijke overheid voor informatie.

### Betekenis van het symbool “vuilnisemmer”



Bescherm ons milieu, elektrische apparaten horen niet in het huisafval.

Maak voor het afvoeren van elektrische apparaten gebruik van de voorgeschreven verzamelpunten en geef daar de elektrische apparaten af die u niet meer gebruikt.

Daardoor helpt u de potentiële effecten te voorkomen die een verkeerde afvoer op het milieu en de menselijke gezondheid kunnen hebben.

Op deze wijze levert u uw bijdrage aan het hergebruik, de recycling en andere verwerkingsvormen voor oude elektronische en elektrische apparaten.

Voor informatie over verzamelpunten voor uw apparaten kunt u contact opnemen met uw gemeente of gemeenteadministratie.

## Mode d'emploi

Nous vous remercions d'avoir choisi notre produit. Nous espérons qu'il vous apportera satisfaction.

### Symboles de ce mode d'emploi

Les informations importantes pour votre sécurité sont particulièrement indiquées. Veillez à bien respecter ces indications afin d'éviter tout risque d'accident ou d'endommagement de l'appareil :



#### AVERTISSEMENT :

Prévient des risques pour votre santé et des risques éventuels de blessure.



#### ATTENTION :

Indique les risques pour l'appareil ou tout autre appareil.



#### NOTE :

Attire votre attention sur des conseils et informations.

### Notes générales

Lisez attentivement ce mode d'emploi avant de mettre l'appareil en marche pour la première fois. Conservez le mode d'emploi ainsi que le bon de garantie, votre ticket de caisse et si possible, le carton avec l'emballage se trouvant à l'intérieur. Si vous remettez l'appareil à des tiers, veuillez-le remettre avec son mode d'emploi.

- N'utilisez cet appareil que pour un usage privé et pour les tâches auxquelles il est destiné. Cet appareil n'est pas prévu pour une utilisation professionnelle.
- Ne l'utilisez pas en plein air. Protégez-le de la chaleur, des rayons directs du soleil, de l'humidité (ne le plongez en aucun cas dans l'eau) et des objets tranchants. N'utilisez pas cet appareil avec des mains humides. S'il arrive que de l'humidité ou de l'eau atteignent l'appareil, débranchez aussitôt le câble d'alimentation.
- Arrêtez l'appareil et débranchez toujours le câble d'alimentation de la prise de courant (en tirant sur la fiche et non pas sur le câble) si vous n'utilisez pas l'appareil, si vous installez les accessoires, pour le nettoyage ou en cas de panne.
- Ne laissez **jamais** fonctionner l'appareil sans surveillance. Lorsque vous quittez la pièce, toujours arrêter l'appareil. Débranchez la fiche de la prise.
- Il y a lieu d'inspecter l'appareil et le bloc d'alimentation régulièrement en vue d'éventuels signes d'endommagements. Lorsqu'un endommagement est détecté, l'appareil ne doit plus être utilisé.
- N'utilisez que les accessoires d'origine.
- Par mesure de sécurité vis-à-vis des enfants, ne laissez pas les emballages (sac en plastique, carton, polystyrène) à leur portée.



#### AVERTISSEMENT :

Ne pas laisser les jeunes enfants jouer avec le film.  
Il y a risque d'étouffement !

## Conseils de sécurité spécifiques à cet appareil

- N'introduisez jamais vos doigts ni aucun objet à travers la grille de protection !
- Attention avec les cheveux longs : ceux-ci peuvent être aspirés par le flux d'air !
- L'appareil doit être complètement monté avant la première utilisation !
- Choisissez une surface appropriée de façon à ce que l'appareil ne puisse pas tomber !
- N'utilisez jamais le ventilateur en présence d'essence, de peinture ou de tout autre liquide inflammable.
- Le ventilateur ne doit être utilisé que dans la position (debout) prévue à cet effet.

- Ne pas poser l'appareil à proximité directe de fours ou d'autres sources de chaleur.
- Ne réparez pas vous-même l'appareil. Contactez toujours un technicien agréé. Si le cordon d'alimentation est endommagé, il doit être remplacé par le fabricant, son agent de service ou des personnes ayant qualité semblable afin d'éviter un risque.
- Cet appareil peut être utilisé par des enfants de 8 ans et plus et des personnes présentant des capacités physiques, sensorielles ou mentales réduites ou un manque d'expérience et de connaissances si elles bénéficient d'une surveillance ou d'instructions concernant la bonne utilisation de l'appareil et comprennent les risques possibles.
- Les enfants ne doivent pas jouer avec l'appareil.
- Le nettoyage et l'entretien par l'utilisateur ne doivent pas être effectués par des enfants sans surveillance.
- Ne pas plonger l'appareil dans l'eau pour le nettoyer. Veuillez suivre les instructions du chapitre « Nettoyage ».

#### Manipulation des piles



**Ne pas recharger !**



**Ne pas démonter !**



**Insérer correctement !**



**Danger d'explosion ! Ne pas** exposer les piles à une chaleur intense, comme la lumière directe du soleil, le feu ou similaire.



**Ne pas court-circuiter !**





- Différents types de piles ou des piles neuves et usagées ne doivent pas être utilisées.
- De l'acide peut fuir des piles. Si vous n'utilisez pas la télécommande pendant une longue durée, sortez les piles.
- Au cas où une pile se mettrait à couler, ne laissez pas ce liquide entrer en contact avec les yeux ou les muqueuses. En cas de salissure, lavez-vous les mains, rincez-vous les yeux à l'eau fraîche et consultez un médecin en cas de douleurs persistantes.

#### Contenu de la livraison

- 1 × Télécommande
- 1 × Tour
- 1 × Plaque de fond
- 3 × Vis pour la plaque de fond
- 1 × Pile CR2025 pour la télécommande



## Liste des différents éléments de commande

- 1 Télécommande
- 2 Écran
- 3 Bouton 
- 4 Bouton 
- 5 Bouton 
- 6 Bouton 
- 7 Bouton 
- 8 Récepteur IR pour la télécommande
- 9 Tour
- 10 Câble d'alimentation
- 11 Plaque de fond

## Déballage de l'appareil

1. Sortez l'appareil de son emballage.
2. Enlevez tout matériel d'emballage, comme les films plastique, le matériel de remplissage, les supports de câbles et le carton lui-même.
3. Vérifiez les éléments de la fourniture.

### NOTE :

L'appareil peut présenter des particules de poussière ou de production résiduelles. Nous vous recommandons de brièvement essuyer l'appareil à l'aide d'un chiffon mouillé.

## Notice de montage

1. Placez le boîtier, la face ouverte orientée vers le haut.

### NOTE :

Mieux vaut placer une couverture en dessous afin d'éviter tout endommagement du boîtier.

2. Faites passer le câble de branchement à travers le trou de la plaque de fond, de sorte que la fiche du secteur se trouve sur la face inférieure de la plaque de fond.
3. Placez la plaque de fond sur le boîtier. La plaque de fond être monté que dans une seule position. Pour la fixation, utilisez le boulon de guidage.

### NOTE :

Sur la face inférieure de plaque de fond, vous verrez lettres (A, B, C). Le trou avec la lettre « A » doit être à l'avant de l'appareil.

4. Vissez la plaque de fond avec les trois vis.
5. Enfillez le câble dans l'évidement prévu à cet effet sur la plaque de fond.
6. Tournez alors le ventilateur et posez-le sur un fond stable approprié.

## Télécommande

- Enlevez la télécommande du compartiment sur la face arrière de l'appareil.
- La télécommande sans fil a une portée atteignant 10 mètres. En manipulant la télécommande, veillez à ce que n'y ait aucun obstacle entre la télécommande et le capteur sur l'appareil.

## Insérez la pile

### NOTE :

La pile bouton dans le compartiment à piles de la télécommande est protégée par une languette pour le transport. Cela prolongera la durée de vie de la pile. Retirez ce film avant la première utilisation afin de pouvoir mettre la télécommande en marche.

Si le champ d'action de la télécommande diminue au cours des utilisations, procédez de la façon suivante :

1. Ouvrez le compartiment à piles au bas de la télécommande en maintenant le levier vers l'intérieur et en tirant le compartiment à piles.
2. Remplacez la pile bouton par une pile de même type (CR2025). Veillez à respecter la polarité.
3. Refermez le couvercle.

## Avant la première utilisation

### Branchement électrique







1. Assurez-vous, avant de brancher le câble d'alimentation dans une prise de courant, que la tension électrique que vous allez utiliser convient à celle de l'appareil. Les données techniques de l'appareil se trouvent sur la plaque signalétique.
2. Branchez l'appareil dans une prise de courant en bon état de fonctionnement.

## Utilisation

### NOTE :

- Vous trouverez les touches à la fois sur l'appareil et sur la télécommande.
- Les boutons de l'appareil sont de boutons tactiles. Effleurez les boutons du doigt pour exécuter la fonction. Chaque fois qu'un bouton est pressé, il sera confirmé par un bip sonore.
- Pour la signification des symboles, merci de bien vouloir vous référer au tableau ci-après.
- L'appareil est doté d'une fonction mémoire : Les derniers paramètres réglés sont sauvegardés. Après une nouvelle mise en marche, le ventilateur redémarre aux dernières valeurs réglées.

## Description des boutons et des symboles

Bouton	Indication sur l'écran	Fonction
	— —	Standby (Veille)
		Mise en marche ou arrêt du ventilateur
	TIMER	Fonctionnement de programmation : 1 à 8 heures
	NATURAL SLEEP	Mode vent : Mode naturel, mode sommeil ou mode normal
	SPEED	Réglage de la vitesse : lent/moyen/rapide
		Mise en marche ou arrêt de l'oscillation

## Mise en marche et arrêt du ventilateur

Appuyez sur le bouton  pour mettre en marche ou pour arrêter l'appareil.

## Vitesse



Appuyez plusieurs fois sur le bouton  pour sélectionner l'une des trois vitesses :

- 1 lent
- 2 moyen
- 3 rapide

## Fonctions de changement de soufflerie

L'appareil dispose des deux fonctions spéciales : NATURAL et SLEEP. Le nombre de tours du ventilateur est varié de manière distincte dans ces deux fonctions.

Appuyez sur la touche  pour mettre ces fonctions en marche.

- **Appuyez 1 x = NATURAL**  
Ce mode ressemble au mouvement naturel du vent. Appuyez sur le bouton  pour modifier la vitesse.
- **Appuyez 2 x = SLEEP**  
Détendez-vous avec ce mode de variances riches de ventilation. Appuyez sur le bouton  pour modifier la vitesse.
- **Appuyez 3 x = Mode normal**  
Choisissez la vitesse désirée en appuyant sur le bouton .

## Minuterie électronique

Vous pouvez éteindre l'appareil automatiquement (programmation de l'arrêt).

- Utilisez le bouton  pour sélectionner puis un paramètre de durée entre 1 et 8 heures.
- Le ventilateur s'arrête automatiquement à la fin du temps choisi.

## Oscillation

Appuyez sur le bouton  pour activer l'oscillation. L'appareil pivote automatiquement dans un rayon de 80 degrés.

## Nettoyage

 **AVERTISSEMENT :**

- Avant tout nettoyage, toujours débrancher la fiche du secteur.
- En aucun cas plonger l'appareil dans de l'eau pour le nettoyer. Vous risqueriez de provoquer une électrocution ou un incendie.

 **ATTENTION :**

- Ne pas utiliser de brosse en fil de fer ou autres objets abrasifs.
- Ne pas utiliser de détergents agressifs ou abrasifs.
- Nettoyez l'appareil de l'extérieur à l'aide d'un chiffon sec, sans adjuvant.
- En cas de salissures tenaces, humidifiez légèrement le torchon avec de l'eau puis essuyez l'appareil avec un torchon sec.

## Données techniques

Modèle : .....PC-TVL 3068  
Alimentation : ..... 220 - 240 V~, 50 Hz  
Consommation : ..... 50 W  
Classe de protection : ..... II  
Pile pour la télécommande : ..... 1 x 3 V, type « CR2025 »  
Poids net : ..... env. 4,0 kg

Nous nous réservons le droit d'apporter des modifications techniques ainsi que des modifications de conception dans le cadre du développement continu de nos produits.

Cet appareil a été contrôlé d'après toutes les directives européennes actuelles applicables, comme par exemple concernant la compatibilité électromagnétique et la basse

tension. Cet appareil a été fabriqué en respect des réglementations techniques de sécurité les plus récentes.

## Élimination

### Élimination des piles



En tant que consommateur, vous êtes tenu de rapporter les piles/accumulateurs usagés.

Retirez la pile de la télécommande avant de jeter l'appareil.

Rapportez la pile à un point de collecte qui rassemble les piles usagées ou les déchets dangereux. Contactez votre autorité locale pour plus d'informations.

### Signification du symbole « Poubelle »



Protégez votre environnement, ne jetez pas vos appareils électriques avec les ordures ménagères.

Utilisez, pour l'élimination de vos appareils électriques, les bornes de collecte prévues à cet effet où vous pouvez vous débarrasser des appareils que vous n'utilisez plus.

Vous contribuez ainsi à éviter les impacts potentiels dans l'environnement et sur la santé de chacun, causés par une mauvaise élimination de ces déchets.

Vous contribuez aussi au recyclage sous toutes ses formes des appareils électriques et électroniques usagés.

Vous trouverez toutes les informations sur les bornes d'élimination des appareils auprès de votre commune ou de l'administration de votre communauté.

## Manual de instrucciones

Gracias por elegir nuestro producto. Esperamos que disfrute con el uso de este aparato.

### Símbolos en este manual de instrucciones

Advertencias importantes para su seguridad están señaladas en especial. Siga estas advertencias incondicionalmente, para evitar accidentes y daños en el aparato:



#### AVISO:

Advierte ante los peligros para su salud y demuestra posibles riesgos de herida.



#### ATENCIÓN:

Indica los posibles riesgos para el aparato u otros objetos.



#### NOTA:

Pone en relieve consejos e informaciones para usted.

### Notas generales

Antes de la puesta en servicio de este aparato lea detenidamente el manual de instrucciones y guarde éste bien incluido la garantía, el recibo de pago y si es posible también el cartón de embalaje con el embalaje interior. En caso de dejar el aparato a terceros, también entregue el manual de instrucciones.

- Solamente utilice el aparato para el uso privado y para el fin previsto. Este aparato no está destinado para el uso profesional.
- No lo utilice al aire libre. No lo exponga al calor, a la entrada directa de rayos de sol, a la humedad (en ningún caso sumerja el aparato en agua) y a los cantos agudos. No utilice el aparato con las manos húmedas. En caso de que el aparato esté húmedo o mojado retire de momento la clavija de la caja de enchufe.
- Desconecte el aparato y siempre retire la clavija de la caja de enchufe (por favor tire de la clavija y no del cable), cuando no quiera utilizar el aparato, montar piezas o en caso de limpieza o defectos.
- **No** utilice el aparato sin vigilancia. En caso de salir de la habitación, desconecte siempre el aparato. Retire la clavija de la caja de enchufe.
- El aparato y el cable de alimentación de red se deben controlar regularmente para garantizar que no estén dañados. En caso de que se comprobara un daño, no se podrá seguir utilizando el aparato.
- Solamente utilice accesorios originales.
- Para la seguridad de sus niños no deje material de embalaje (Bolsas de plástico, cartón, poliestireno etc.) a su alcance.



#### AVISO:

No deje jugar a los niños con la lámina.

**¡Existe peligro de asfixia!**

## Consejos de seguridad especiales para este aparato

- ¡No meta los dedos ni otros objetos por las rejillas protectoras!
- Cuidado en caso de tener el pelo largo: ¡Este puede ser absorbido por la corriente de aire!
- ¡Antes del uso debe montar el aparato completamente!
- ¡Utilice una base adecuada para que el aparato no se pueda volcar durante la puesta en marcha!
- No use el ventilador en lugares, donde se almacene o se utilice gasolina, pintura u otros líquidos fáciles de inflamar.
- El ventilador sólo se puede usar en la posición prevista (de pie).
- No coloque el aparato al lado de estufas u otras fuentes de calor.
- No repare usted mismo el aparato. Póngase en contacto con un técnico autorizado. Si el cable de alimentación está dañado,

corresponde al fabricante, a su representante o persona de cualificación similar su reemplazo para evitar peligros.

- Este aparato puede ser usado por niños de más de 8 años de edad y personas con capacidades físicas, sensoriales o mentales reducidas, o falta de experiencia y conocimientos, si reciben supervisión o instrucciones sobre el uso del aparato de forma segura y comprenden los riesgos que implica.
- Los niños no deben jugar con el aparato.
- La limpieza y el mantenimiento por parte del usuario no deben ser realizados por niños sin supervisión.
- No sumerja el aparato en agua para su limpieza. Siga las instrucciones según lo estipulado en el capítulo “Limpieza”.

#### Manipulación de las pilas



¡No las cargue!



¡No desmonte!



¡Inserte correctamente!



¡Peligro de explosión! No exponga las pilas a calor intenso, como la luz solar, fuego o similar.



¡No cortocircuite!

- No se deben mezclar tipos distintos de pilas ni nuevas con usadas juntas.
- Las pilas pueden tener fugas y perder el ácido. Si el mando a distancia no se utiliza durante un largo periodo tiempo, extraiga las pilas.
- En caso de derramarse el líquido de la batería, éste no debe llegar a los ojos o mucosas. En caso de un contacto con el líquido, lavarse las manos, enjuagarse los ojos con agua limpia, de continuar las molestias consultar a un médico.

#### Contenido en la entrega

- 1 × Mando a distancia
- 1 × Torre
- 1 × Soporte
- 3 × Tornillos para el soporte
- 1 × Pila para el mando a distancia CR2025

#### Indicación de los elementos de manejo

- 1 Mando a distancia
- 2 Pantalla
- 3 Botón
- 4 Botón
- 5 Botón
- 6 Botón
- 7 Botón
- 8 Receptor IR para el mando a distancia
- 9 Torre
- 10 Cable de alimentación
- 11 Soporte

#### Desempaquetar el aparato

1. Saque el aparato de su embalaje.
2. Retire todo tipo de material de embalaje, como láminas de material plástico, relleno, portacables y embalaje de cartón.
3. Controle el volumen de suministro.

#### NOTA:

En el aparato se pueden encontrar todavía restos de polvo o de producción. Recomendamos limpiar un poco la carcasa con un paño húmedo

## Instrucciones para el montaje

1. Coloque la carcasa con la parte abierta hacia arriba.

**i NOTA:**

Coloque mejor una manta por debajo, para que no se estropee la carcasa.

2. Guíe el cable de conexión por el agujero del soporte, de modo que la clavija de red se encuentre en la parte inferior del soporte.
3. Coloque el soporte sobre la carcasa. El soporte únicamente se puede montar en una posición. Utilice el perno guía para la fijación.

**i NOTA:**

En el lado inferior del soporte se ven letras (A, B, C). El orificio con la letra "A" debe estar delante del aparato.

4. Apriete el soporte con tres tornillos.
5. Conduzca el cable por la escotadura prevista en el soporte.
6. Ahora dele usted la vuelta al ventilador y colóquelo sobre un suelo apropiado y firme.

## Mando a distancia

- Retire el mando a distancia de la casilla en la parte posterior del aparato.
- El mando a distancia sin cable tiene un alcance hasta 10 metros. En el manejo preste atención a una visibilidad libre entre el mando a distancia y el sensor en el aparato.

### Inserción de la batería

**i NOTA:**

La pila de botón en el compartimiento de pilas del mando a distancia se ha asegurado con una película para el transporte. Esto prolongará la durabilidad de la pila. Antes de iniciar el primer uso retire por favor esta lámina, para poner el mando a distancia listo para el servicio.

En caso de que con el tiempo disminuya el alcance del mando a distancia, proceda de siguiente manera:

1. Abrir el compartimiento de pilas en la parte inferior del mando a distancia sosteniendo la palanca hacia dentro y tirando del compartimiento de pilas.
2. Sustituir la pila de botón por una pila del mismo tipo (CR2025). Tenga atención con la polaridad correcta.
3. Cierre el compartimiento de baterías.

## Puesta en marcha

### Conexión eléctrica







1. Antes de introducir la clavija en la caja de enchufe, asegúrese que la tensión de la red sea equivalente a la de su aparato. Las indicaciones para esto las encontrará en la placa de identificación.
2. Conecte el aparato a una caja de enchufe de contacto de protección e instalada por la norma.

### Uso

**i NOTA:**

- Las teclas se encuentran tanto en el aparato como también en el mando a distancia.
- Los botones del dispositivo son táctiles. Toque suavemente los botones con un dedo para ejecutar la función. Cada vez que pulse un botón, se confirmará su elección con un pitido.
- Se ruega deducir el significado de los símbolos de la siguiente tabla.
- El aparato dispone de una función de memoria: Los parámetros ajustados a lo último se almacenarán. Al conectar el ventilador nuevamente comenzará a funcionar con los últimos ajustes

### Explicación de botones y símbolos

Botón	Indicaciones en pantalla	Función
	— —	Standby (Espera)
		Inicio o parada del ventilador
	TIMER	Funcionamiento del temporizador: 1 a 8 horas
	NATURAL SLEEP	Modo del viento: Modo natural, modo para dormir o modo normal.
	SPEED	Ajuste de velocidad: despacio / medio / rápido
		Inicio o parada de la oscilación

### Conexión y desconexión del ventilador

Pulse el botón  para conectar o desconectar el aparato.

### Velocidad



Pulse el botón  de manera repetida para seleccionar las tres velocidades:

- 1 despacio
- 2 medio
- 3 rápido

### Funciones de cambio de viento

El aparato dispone sobre dos funciones especiales: NATURAL y SLEEP. Las revoluciones del ventilador se modifican de diferente forma en ambas funciones.

Pulse el botón , para conectar estas funciones.

- **1 x presionar = NATURAL**  
Este modo simula el movimiento natural del aire. Pulsando el botón , se puede cambiar la velocidad.
- **2 x presionar = SLEEP**  
Relájese en este modo con variadas modalidades de viento. Pulsando el botón , se puede cambiar la velocidad.
- **3 x presionar = Modo normal**  
Elija el nivel de velocidad pulsando el botón .

### Timer electrónico

Se puede apagar el aparato automáticamente (controlado por tiempo).

- Usar el botón  para seleccionar un ajuste de tiempo entre 1 y 8 horas.
- Después de haber pasado el tiempo del timer se desconecta automáticamente el ventilador.

### Oscilación

Pulsar el botón  para encender la oscilación. El aparato gira automáticamente en un recorrido de aproximadamente 80 grados.

## Limpieza

### AVISO:

- Antes de la limpieza retire siempre la clavija de red.
- Para la limpieza, en ningún caso sumergir el aparato en agua. Podría causar un electrochoque o un incendio.

### ATENCIÓN:

- No utilice un cepillo de alambre u objetos abrasivos.
- No utilice detergentes agresivos o abrasivos.
- Limpie el exterior del aparato con un paño seco, sin aditivos.
- En caso de que el aparato esté gravemente ensuciado, humedezca el paño con un poco de agua y después seque el aparato.

### Datos técnicos

Modelo: .....PC-TVL 3068  
 Suministro de tensión: ..... 220 - 240 V~, 50 Hz  
 Consumo de energía: ..... 50 W  
 Clase de protección: ..... II  
 Pila para el mando a distancia: ..... 1 x 3 V, tipo "CR2025"  
 Peso neto: ..... aprox. 4,0 kg

El derecho de realizar modificaciones técnicas y de diseño en el curso del desarrollo continuo del producto está reservado.

Este aparato se ha examinado según las normativas actuales y vigentes de la Comunidad Europea, como p.ej. compatibilidad electromagnética y directiva de baja tensión y se ha construido según las más nuevas especificaciones en razón de la seguridad.

### Eliminación

#### Eliminación de la batería



Como consumidor está obligado por la ley a recoger pilas/acumuladores gastados.

Retire la pila del mando a distancia antes de desechar el aparato.

Lleve la pila a un punto de recogida de pilas gastadas o residuos peligrosos. Póngase en contacto con la autoridad local para más información.

#### Significado del símbolo "Cubo de basura"



Proteja nuestro medio ambiente, aparatos eléctricos no forman parte de la basura doméstica.

Haga uso de los centros de recogida previstos para la eliminación de aparatos eléctricos y entregue allí sus aparatos eléctricos que no vaya a utilizar más.

Ayudará en evitar las potenciales consecuencias, a causa de una errónea eliminación de desechos, para el medio ambiente y la salud humana.

Con ello, contribuirá a la recuperación, al reciclado y a otras formas de reutilización de los aparatos viejos eléctricos y electrónicos.

La información cómo se debe eliminar los aparatos, se obtiene en su ayuntamiento o su administración municipal.

## Istruzioni per l'uso

Grazie per aver scelto il nostro prodotto. Vi auguriamo un buon utilizzo del dispositivo.

### Simboli per questo manuale di istruzioni per l'uso

Le indicazioni importanti per la propria sicurezza sono indicati appropriatamente. Osservare assolutamente queste indicazioni, per evitare incidenti e danni all'apparecchio:

#### **AVVISO:**

Previene i rischi della propria salute ed indica possibili rischi di ferite.

#### **ATTENZIONE:**

Indica possibili pericoli per l'apparecchio o altri oggetti.

#### **NOTA:**

Mette in risalto consigli ed informazioni.

## Note generali

Prima di mettere in funzione questo apparecchio, leggere molto attentamente le istruzioni per l'uso e conservarle con cura unitamente al certificato di garanzia, allo scontrino e, se possibile, alla scatola di cartone con la confezione interna. Se passate l'apparecchio a terzi, consegnate anche le istruzioni per l'uso.

- Utilizzare l'apparecchio esclusivamente per scopi privati e conformemente al tipo di applicazione previsto. Questo prodotto non è stato concepito ai fini di un impiego in ambito industriale.
- Non utilizzarlo all'aperto. Proteggerlo dal calore, nonché dall'esposizione diretta ai raggi solari e dall'umidità (non immergerlo mai in sostanze liquide) e tenerlo a distanza da oggetti con spigoli affilati. Non utilizzare l'apparecchio con le mani umide. Nel caso in cui si bagni o si inumidisca l'apparecchio, staccare immediatamente la spina.
- Disattivare l'apparecchio e staccare sempre la spina dalla relativa presa (prendendo in mano la spina, non tirando il cavo) allorché non si utilizza l'apparecchio, quando si applicano degli accessori oppure nel caso in cui lo si debba pulire o si siano manifestate anomalie.
- **Non** mettere in funzione l'apparecchio senza sorveglianza. Spegnerne sempre l'apparecchio, se si desidera uscire dalla stanza. Estrarre la spina dalla presa.
- Controllare regolarmente che l'apparecchio e il cavo non presentino tracce di danneggiamento. In tal caso l'apparecchio non deve più essere utilizzato.
- Utilizzare esclusivamente accessori originali.
- Per sicurezza tenere l'imballaggio (sacchetto di plastica, scatola, polistirolo, ecc.) fuori dalla portata dei bambini.

#### **AVVISO:**

Non lasciar giocare i bambini piccoli con la pellicola.  
**Pericolo di soffocamento!**

## Avvertenze speciali di sicurezza per questo apparecchio

- Non infilate mai le dita né oggetti nella grata!
- Attenzione con i capelli lunghi! Possono essere aspirati dalla corrente d'aria!
- Prima dell'uso l'apparecchio deve essere interamente montato!
- Scegliete una superficie piana affinché l'apparecchio non possa rovesciarsi mentre è in funzione!
- Non usare il ventilatore in zone in cui si impiegano o si depositano benzina, colore o altre sostanze facilmente infiammabili.
- Il ventilatore può essere usato solo nella posizione prevista (verticale).
- Non mettere l'apparecchio direttamente accanto a forni o altre fonti di calore.



- Non riparare l'apparecchio da soli. Contattare sempre un tecnico autorizzato. Se il cavo di alimentazione è danneggiato, farlo sostituire dal produttore, dall'agente addetto all'assistenza oppure da personale qualificato per evitare situazioni pericolose.
- Questo apparecchio può essere usato da bambini dagli 8 anni in su e da persone con ridotte capacità fisiche, sensoriali o mentali o con mancanza di esperienza e conoscenza, se sono controllate o istruite all'uso dell'apparecchio in modo sicuro per capire il pericoli.
- I bambini non devono giocare con l'apparecchio.
- Pulizia e manutenzione da parte dell'utente non devono essere eseguite dai bambini senza supervisione.
- Non immergere il dispositivo in acqua per pulirlo. Segui le istruzioni descritte nel capitolo "Pulizia".

#### Informazioni batterie



**Non caricare!**



**Non smontare!**



**Inserire correttamente!**



**Pericolo di esplosione! Non** esporre le batterie a calore intenso come la luce diretta del sole, fiamme libere o condizioni simili.



**Non cortocircuitare!**

- Non utilizzare contemporaneamente batterie nuove e batterie usate.
- Le batterie possono avere perdite e perdere acido. Se il telecomando non è usato per lungo tempo, togliere le batterie.
- In caso di ossidazione di una batteria evitare il contatto del liquido con occhi o mucose. In caso di contatto lavare le mani, sciacquare gli occhi con acqua corrente e in presenza di disturbi permanenti consultare un medico.

#### Nella fornitura

- 1 × Telecomando
- 1 × Torre
- 1 × Base
- 3 × Viti per la base
- 1 × Batteria del telecomando CR2025

#### Elementi di comando

- 1 Telecomando
- 2 Schermo
- 3 Tasto
- 4 Tasto
- 5 Tasto
- 6 Tasto
- 7 Tasto
- 8 Ricevitore a infrarossi per telecomando
- 9 Torre
- 10 Cavo di alimentazione
- 11 Base

#### Disimballare l'apparecchio

1. Togliere l'apparecchio dal suo imballo.
2. Rimuovere tutto il materiale di imballaggio come pellicole, materiale di riempimento, fermacavo e scatola.
3. Controllare il contenuto.

#### **NOTA:**

Sull'apparecchio possono esserci ancora tracce di polvere o residui di produzione. Noi consigliamo di spolverare la custodia con un panno umido.

## Istruzioni per il montaggio

1. Porre la custodia con il lato aperto rivolto verso l'alto.

### NOTA:

Mettere una coperta sotto la custodia per evitare che si danneggi.

2. Passare il cavo di alimentazione attraverso il foro della base, in modo tale che la spina venga a trovarsi sul lato inferiore della base.
3. Mettere la base sulla custodia. La base può essere montata solo in una posizione. Per il fissaggio utilizzare il bullone di guida.

### NOTA:

Sul lato inferiore della base si trovano lettere (A, B, C). Il foro con la lettera "A" deve trovarsi sulla parte anteriore dell'apparecchio.

4. Stringere la piastra di base con le tre viti.
5. Infilare il cavo nell'apposita cavità sulla base.
6. Girare ora il ventilatore e porlo su un fondo piano idoneo.

## Telecomando

- Prelevare il telecomando dal vano sul retro dell'apparecchio.
- Il telecomando senza cavi ha un raggio d'azione fino a 10 metri. Quando si usa il telecomando si deve fare attenzione che lo spazio tra telecomando e sensore dell'apparecchio sia libero.

### Inserire della batteria

#### NOTA:

La cella a bottone nel vano batterie del telecomando è stata fissata con una pellicola per il trasporto. Questo consente di prolungare la durata della batteria. Togliere il film prima del primo uso, in modo che la telecomando sia disponibile per il servizio.

Se nel corso dell'uso il raggio d'azione diminuisce, procedere come qui di seguito:

1. Aprire il vano batterie sul fondo del telecomando tenendo la leva verso l'interno ed estraendo il vano batterie.
2. Sostituire la cella a bottone con una batteria dello stesso tipo (CR2025). Fare attenzione che la polarità sia corretta.
3. Chiudere il coperchio delle batterie.

## Messa in funzione

### Allacciamento alla rete elettrica

1. Prima di infilare la spina nella presa, esaminare se la tensione di rete che si intende utilizzare corrisponde a quella dell'apparecchio. I relativi dati sono riportati sull'etichetta di identificazione.
2. Collegare l'apparecchio ad una presa con contatto di terra regolarmente installata.







26

## Uso

### NOTA:

- I tasti si trovano sia sull'apparecchio che sul telecomando.
- I tasti presenti sull'apparecchio sono tasti touch. Toccare delicatamente i tasti con un dito per eseguire il funzionamento. Ogni volta che si preme un tasto, questo viene confermato da un segnale acustico.
- Il significato dei simboli è riportato nella tabella seguente.
- L'apparecchio dispone di una funzione memoria. I parametri impostati per ultimi vengono salvati. Quando il ventilatore viene riaccessò, riprende a funzionare secondo le impostazioni salvate per ultime.

### Spiegazione dei tasti e dei simboli

Tasto	Indicazioni sullo schermo	Funzione
	— —	Standby (Pausa)
		Avvio o arresto del ventilatore
	TIMER	Funzionamento del timer: Da 1 a 8 ore
	NATURAL SLEEP	Modalità vento: Modalità naturale, modalità riposo o modalità normale
	SPEED	Impostazione di velocità: lento / medio / veloce
		Avvio o arresto dell'oscillazione

### Accendere e spegnere il ventilatore

Premere il tasto  per accendere o spegnere l'apparecchio.

### Velocità

Premere ripetutamente il tasto  per selezionare una delle tre velocità:

- 1 lento
- 2 medio
- 3 veloce

### Funzioni di cambio aria

L'apparecchio dispone di due funzioni speciali: NATURAL e SLEEP. Il numero di giri del ventilatore varia diversamente in entrambe le funzioni.

Premere il tasto  per attivare queste funzioni.

#### • Premere 1 x = NATURAL

Questa modalità simula il movimento naturale del vento. Premendo il tasto  è possibile cambiare la velocità.

#### • Premere 2 x = SLEEP

Rilassatevi in questa modalità con molte varianti. Premendo il tasto  è possibile cambiare la velocità.

- **Premere 3 × = Modalità normale**  
Scegliere il livello di velocità premendo il tasto .

#### Timer elettronico

È possibile spegnere l'apparecchio automaticamente (a tempo).

- Usare il tasto  per selezionare un'impostazione dell'ora compresa tra 1 e 8 ore.
- Al termine il ventilatore si spegne automaticamente.

#### Oscillazione

Premere il tasto  per attivare l'oscillazione. Il dispositivo ruota automaticamente nell'intervallo di circa 80 gradi.

## Pulizia



### AVVISO:

- Prima della pulizia staccare sempre la spina.
- In nessun caso immergere l'apparecchio in acqua per la pulizia. Ne potrebbe conseguire un corto circuito o incendio.



### ATTENZIONE:

- Non usare pagliette o altri oggetti abrasivi.
- Per la pulizia non usare detersivi forti o abrasivi.
- Pulire l'apparecchio dall'esterno con un panno morbido e asciutto, senza aggiunta di detersivi.
- Nel caso di sporco resistente inumidire il panno in acqua ed infine asciugare.

### Dati tecnici

Modello: .....PC-TVL 3068  
 Alimentazione rete: ..... 220 - 240 V~, 50 Hz  
 Consumo di energia: ..... 50 W  
 Classe di protezione: ..... II  
 Batteria del telecomando: ..... 1 x 3 V, tipo "CR2025"  
 Peso netto: ..... ca. 4,0 kg

Si riserva il diritto di apportare modifiche tecniche e di design nel corso dello sviluppo del prodotto.

Questo apparecchio è stato controllato sulla base di tutte le direttive CE attuali in vigore in questo settore, quali per esempio la normativa in materia di compatibilità elettromagnetica e la direttiva in materia di bassa tensione, ed è stato costruito conformemente alle norme di sicurezza più moderne.

### Smaltimento

#### Smaltimento batterie



I consumatori sono tenuti per legge a restituire batterie / accumulatori scarichi.

Rimuovere la batteria dal telecomando prima di gettare l'apparecchio.

Restituire la batteria a un punto di raccolta autorizzato o di rifiuti pericolosi. Contattare l'autorità locale per maggiori informazioni.

#### Significato del simbolo "Eliminazione"



Salvaguardare l'ambiente, gli elettrodomestici non vanno eliminati come rifiuti domestici.

Per l'eliminazione degli elettrodomestici, fare uso dei posti di raccolta previsti per questo tipo e porre quegli elettrodomestici che non sono più in uso.

Si contribuisce così ad evitare un effetto potenziale sull'ambiente e sulla salute, dovuto magari ad una eliminazione sbagliata.

Questo significa un contributo personale alla riutilizzazione, al riciclaggio e altre forme di utilizzazione di elettrodomestici ed apparecchi elettronici usati.

Si possono trovare le corrispondenti informazioni sugli appositi luoghi di raccolta, nelle amministrazioni dei comuni.

## Instruction Manual

Thank you for choosing our product. We hope you will enjoy using the appliance.

### Symbols in this Instruction Manual

Important information for your safety is specially marked. It is essential to comply with these instructions in order to avoid accidents and prevent damage to the appliance:



#### **WARNING:**

This warns you of dangers to your health and indicates possible injury risks.



#### **CAUTION:**

This refers to possible hazards to the appliance or other objects.



**NOTE:** This highlights tips and information.

### General Notes

Read the operating instructions carefully before putting the appliance into operation and keep the instructions including the warranty, the receipt and, if possible, the box with the internal packing. If you give this appliance to other people, please also pass on the operating instructions.

- The appliance is designed exclusively for private use and for the envisaged purpose. This appliance is not fit for commercial use.
- Do not use it outdoors. Keep it away from sources of heat, direct sunlight, humidity (never dip it into any liquid) and sharp edges. Do not use the appliance with wet hands. If the appliance is humid or wet, unplug it immediately.
- When cleaning or putting it away, switch off the appliance and always pull out the plug from the socket (pull the plug itself, not the lead) if the appliance is not being used and remove the attached accessories.
- Do **not** operate the appliance without supervision. If you leave the room you should always turn the appliance off. Remove the plug from the socket.
- The appliance and the mains lead have to be checked regularly for signs of damage. If damage is found the appliance must not be used.
- Use only original spare parts.
- In order to ensure your children's safety, please keep all packaging (plastic bags, boxes, polystyrene etc.) out of their reach.



#### **WARNING:**

Do not allow small children to play with the foil.

**There is a danger of suffocation!**

## Special Safety Precautions for this Appliance

- Never stick fingers or other objects through the protection grid.
- Watch out for long hair! It can be caught in the fan owing to the air turbulence!
- The appliance must be assembled completely before use!
- Select a stable base to avoid the tipping of the fan during use!
- Do not use the fan in premises where gasoline, paints or inflammable liquids are used or stored.
- The fan must be used only in the envisaged position (standing).
- Do not place the appliance immediately next to stoves or other sources of heat.
- Do not repair the appliance by yourself. Always contact an authorized technician. If the supply cord is damaged, it must be replaced by the manufacturer, its service agent or similarly qualified persons in order to avoid a hazard.

- This appliance can be used by children aged from 8 years and above and persons with reduced physical, sensory or mental capabilities or lack of experience and knowledge if they have been given supervision or instruction concerning use of the appliance in a safe way and understand the hazards involved.
- Children shall not play with the appliance.
- Cleaning and user maintenance shall not be made by children without supervision.
- Do not immerse the appliance into water for cleaning. Please follow the instructions as stipulated in the chapter “Cleaning”.

### Handling Batteries



Do not charge!



Do not disassemble!



Insert correctly!



**Danger of explosion!** Do not expose batteries to intense heat, such as sunlight, fire or similar.



Do not short circuit!

- Different battery types or new and used batteries must not be used together.
- Batteries can leak and lose battery acid. If the remote control is not used for a long period of time, remove the batteries.
- If a battery leaks do not rub the liquid into your eyes or mucous membranes. If hands come into contact with the liquid they should be washed thoroughly and eyes rinsed out with clear water; if symptoms persist please consult a doctor.

### Scope of Delivery

- 1 × Remote control
- 1 × Tower
- 1 × Base plate
- 3 × Screws for the base plate
- 1 × Battery for remote control CR2025

### Overview of the Components

- 1 Remote control
- 2 Display
- 3 button
- 4 button
- 5 button
- 6 button
- 7 button
- 8 IR Receiver for remote control
- 9 Tower
- 10 Power cable
- 11 Base plate

### Unpacking the Appliance

1. Remove the appliance from its packaging.
2. Remove all of the packaging material such as foils, filling material, cable holders and cardboard packaging.
3. Check the scope of delivery.

#### NOTE:

There may still be dust or production residues on the surface of the appliance. We recommend that you quickly wipe off the housing with a damp cloth.

### Assembly Instructions

1. Position the housing with the open side facing upwards.

#### NOTE:

It is best to place a blanket underneath so that the housing is not damaged.

2. Pass the connection cable through the hole of the base plate so that the mains plug is located on the underside of the base plate.

- Place the base plate on the housing. The base plate can only be mounted in one position. Please use the guide pin to fix it in place.

#### **i** NOTE:

On the underside of the base plate you will see letters (A, B, C). The hole with the letter "A" must be on the front of the appliance.

- Tighten the base plate with the three screws.
- Thread the cable into the recess provided on the base plate.
- Now turn the fan over and place it on a suitable solid surface.

## Remote Control

- Remove the remote control from the compartment on the back of the appliance.
- The cordless remote control has a range of up to 10 meters. When using the remote control, please ensure that there are no obstacles placed between it and the sensor on the appliance.

### Inserting of the Battery

#### **i** NOTE:

The button cell in the battery compartment of the remote control has been secured with a foil for transport. This will extend the durability of the battery. Before initial use please remove this foil so that the remote control is ready for operation.

If the range of the remote control is reduced during use, please proceed as follows:

- Open the battery compartment on the bottom of the remote control by holding the lever inwards and pulling out the battery compartment.
- Replace the button cell with a battery of the same type (CR2025). Ensure correct polarity.
- Then close the battery lid.

## Putting into Service

### Electrical Connection

- Before inserting the plug into the socket. Make sure that the mains voltage to be used matches that of the appliance. You can find this information on the nameplate.
- Connect the appliance to a duly installed protective contact socket.

### Use







#### **i** NOTE:

- The buttons are to be found both on the appliance itself and on the remote control.

#### **i** NOTE:

- The buttons on the appliance are touch keys. Gently touch the buttons with a finger to execute the function. Whenever a button is pressed, it will be confirmed by a beep sound.
- For the meaning of the symbols please see the following table.
- The appliance has a memory function: the last parameters set are stored. When it is switched on again, the fan starts up with the last settings.

### Button and Symbol Explanation

Button	Display Indications	Function
		Standby
		Start or stop the fan
	TIMER	Timer operation: 1 to 8 hours
	NATURAL SLEEP	Wind-mode: Natural mode, sleep mode, or normal mode
	SPEED	Speed setting: slow / medium / fast
		Start or stop oscillation

### Switching the Fan On and Off

Press the  button to switch the appliance on or off.

### Speed



Press the  button repeatedly to select one of three speeds:

- 1 slow
- 2 medium
- 3 fast

### Wind Change Functions

The appliance has the two special functions: NATURAL and SLEEP. The speed of the fan varies between the functions.

Press the  button to switch these functions on.

- Press 1 x = NATURAL**  
This mode simulates natural wind movement. Pressing the  button you can change the speed level.
- Press 2 x = SLEEP**  
Relax in this mode with rich wind variants. Pressing the  button you can change the speed level.
- Press 3 x = Normal Mode**  
Choose the speed level by pressing the  button.

### Electronic Timer

You can switch off the appliance automatically (time-controlled).

- Use the  button to select a time setting between 1 and 8 hours.
- At the end of the set time the fan shuts off automatically.

### Oscillation

Press the  button to turn on the oscillation. The appliance rotates automatically in the range of about 80 degrees.

## Cleaning

### WARNING:

- Always remove the mains plug before cleaning the appliance.
- Under no circumstances should you immerse the appliance in water for cleaning purposes. Otherwise this might result in an electric shock or fire.

### CAUTION:

- Do not use a wire brush or any abrasive items.
- Do not use any acidic or abrasive detergents.
- Clean the outside of the appliance with a dry cloth without any additives.
- If the appliance is very dirty wet a cloth with water and then wipe the appliance dry once you have finished.

### Technical Data

Model:.....PC-TVL 3068  
Power supply:..... 220 - 240 V~, 50 Hz  
Power consumption:.....50 W  
Protection class:..... II  
Battery for remote control: ..... 1 x 3 V, type "CR2025"  
Net weight: ..... approx. 4.0 kg

The right to make technical and design modifications in the course of continuous product development remains reserved.

This appliance has been tested according to all relevant current CE guidelines, such as electromagnetic compatibility and low voltage directives, and has been constructed in accordance with the latest regulations.

### Disposal

#### Battery Disposal



As a consumer you are obliged by law to return old batteries/accumulators.

Remove the battery from the remote control before disposing of the appliance.

Return the battery to a collection facility for the collection of old batteries or hazardous waste. Contact your local authority for more information.

#### Meaning of the "Dustbin" Symbol



Protect our environment: do not dispose of electrical equipment in the domestic waste.

Please return any electrical equipment that you will no longer use to the collection points provided for their disposal.

This helps avoid the potential effects of incorrect disposal on the environment and human health.

This will contribute to the recycling and other forms of re-utilisation of electrical and electronic equipment.

Information concerning where the equipment can be disposed of can be obtained from your local authority.

## Instrukcja obsługi

Dziękujemy za wybór naszego produktu. Mamy nadzieję, że korzystanie z urządzenia sprawi Państwu radość.

### Symbole użyte w tej instrukcji obsługi

Ważne informacje dotyczące bezpieczeństwa użytkownika są specjalnie wyróżnione. Koniecznie stosuj się do tych wskazówek, aby uniknąć wypadków i uszkodzenia urządzenia.

#### OSTRZEŻENIE:

Ostrzega przed zagrożeniami dla zdrowia i wskazuje na potencjalne ryzyka obrażeń.

#### UWAGA:

Wskazuje na potencjalne zagrożenia dla urządzenia lub innych przedmiotów.

#### WSKAZÓWKA:

Wyróżnia porady i informacje ważne dla użytkownika.

## Ogólne uwagi

Przed uruchomieniem urządzenia proszę bardzo dokładnie przeczytać instrukcję obsługi. Proszę zachować ją wraz z kartą gwarancyjną, paragonem i w miarę możliwości również kartonem z opakowaniem wewnętrznym. Przekazując urządzenie innej osobie, oddaj jej także instrukcję obsługi.

- Proszę wykorzystywać urządzenie jedynie dla prywatnego celu, jaki został przewidziany dla urządzenia. Urządzenie to nie zostało przewidziane do użytku w ramach działalności gospodarczej.
- Proszę nie korzystać z urządzenia na zewnątrz. Proszę trzymać urządzenie z daleka od ciepła, bezpośredniego promieniowania słonecznego, wilgoci (w żadnym wypadku nie zanurzać w substancjach płynnych) oraz ostrych krawędzi. Proszę nie obsługiwać urządzenia wilgotnymi dłońmi. Jeżeli urządzenie jest wilgotne lub mokre, proszę natychmiast wyciągnąć wtyczkę.
- Jeżeli nie korzystacie Państwo z urządzenia, jeżeli chcecie Państwo zamontować jakieś akcesoria, w celu wyczyszczenia lub w przypadku jakichkolwiek zakłóceń, proszę zawsze wyłączyć urządzenie i wyjąć wtyczkę z gniazdka (należy ciągnąć za wtyczkę, nie za przewód).
- Pracującego urządzenia **nie** należy pozostawiać bez nadzoru. Przed opuszczeniem pomieszczenia urządzenie należy zawsze wyłączać i wyciągać wtyczkę sieciową z gniazda.
- Należy regularnie sprawdzać, czy urządzenie i kabel sieciowy nie są uszkodzone. W razie uszkodzenia należy przestać korzystać z urządzenia.
- Proszę stosować tylko oryginalne akcesoria.
- Dla bezpieczeństwa dzieci proszę nie zostawiać swobodnie dostępnych części opakowania (torby plastikowe, kartony, styropian itp.).

#### OSTRZEŻENIE:

Nie pozwalaj dzieciom bawić się folią.  
**Niebezpieczeństwo uduszenia!**

## Specjalne wskazówki związane z bezpieczną obsługą tego urządzenia

- Proszę nie wkładać za kratkę ochronną palców ani innych przedmiotów!
- Ostrożnie z długimi włosami: pęd powietrza może je wessać!
- Przed użyciem urządzenie musi być kompletnie zmontowane!
- Proszę wybrać odpowiednią podkładkę, aby urządzenie podczas pracy nie mogło się przewrócić!
- Wentylatora należy używać w pomieszczeniach, w których jest używana lub przechowywana benzyna, farba lub inne łatwopalne ciecze.



- Wentylator może być używany wyłącznie w przewidzianej pozycji (na stojąco).
- Nie stawiaj urządzenia bezpośrednio obok pieca lub innego źródła gorąca.
- Nie naprawiać urządzenia samodzielnie. Skontaktować się z pracownikiem autoryzowanego serwisu. Jeśli przewód zasilania jest uszkodzony, należy go wymienić u producenta, przedstawiciela serwisu lub podobnie wykwalifikowanej osoby, aby uniknąć zagrożenia.
- Z urządzenia mogą korzystać dzieci powyżej 8 roku życia oraz osoby z ograniczonymi fizycznymi, czuciowymi oraz mentalnymi zdolnościami lub z brakiem doświadczenia i wiedzy, jeśli są nadzorowane lub poinstruowane, jak użyć urządzenia w bezpieczny sposób i rozumieją ewentualne ryzyko.
- Dzieciom nie wolno bawić się urządzeniem.
- Dzieci nie mogą czyścić ani wykonywać dozwolonej dla użytkownika konserwacji bez nadzoru.
- Nie zanurzać urządzenia w wodzie w celu czyszczenia. Proszę skorzystać z instrukcji podanych w rozdziale „Czyszczenie”.

#### Korzystanie z baterii



**Nie ładować!**



**Nie demontować!**



**Włożyć prawidłowo!**



**Niebezpieczeństwo wybuchu! Nie wystawiać baterii na działanie intensywnego ciepła, takiego jak światło słoneczne, ogień itp.**



**Nie doprowadzać do zwarcia!**

- Nie wolno używać razem baterii różnych typów ani nowych baterii z zużytymi.
- Z baterii może wyciec elektrolit. Jeśli pilot nie jest używany przez dłuższy czas, wyjmij z niego baterie.
- W razie wycieku elektrolitu z baterii, nie wetrzeć go w oczy ani śluzówki. W razie kontaktu umyć ręce wodą, oczy przepłukać czystą wodą, a w razie utrzymujących się dolegliwości skontaktować się z lekarzem.

#### Zakres dostawy

- 1 × Pilot (do zdalnego sterowania)
- 1 × Wieża
- 1 × Płytką podłogową
- 3 × Śruby do płytki podłogowej
- 1 × Bateria CR2025 do pilota

## Przegląd elementów obsługi

- 1 Pilot (do zdalnego sterowania)
- 2 Wyświetlacz
- 3 Przycisk
- 4 Przycisk
- 5 Przycisk
- 6 Przycisk
- 7 Przycisk
- 8 Odbiornik IR do pilota
- 9 Wieża
- 10 Kabel zasilania
- 11 Płytkę podlogowa

## Rozpakowanie urządzenia

1. Wyjmij urządzenie z opakowania.
2. Usuń wszystkie elementy opakowania, jak folie, wypełniacze, uchwyty do kabli i opakowanie kartonowe.
3. Sprawdź kompletność zawartości opakowania.

### WSKAZÓWKA:

Na urządzeniu może znajdować się pył lub pozostałości poprodukcyjne. Radzimy przetrzeć obudowę wilgotną szmatką.

## Instrukcja montażu

1. Połóż obudowę w taki sposób, aby jej otwarta część była skierowana do góry.

### WSKAZÓWKA:

Podłóż pod urządzenie koc, aby nie uszkodzić obudowy.

2. Przelóż kabel podłączeniowy przez otwór płytki podlogowej, tak aby wtyczka sieciowa znajdowała się na spodzie płytki.
3. Załóż płytkę podlogową na obudowę. Płytkę podstawy można zainstalować tylko w jednym położeniu. Przymocuj ją przy użyciu kołka prowadzącego.

### WSKAZÓWKA:

Pod płytą podstawy znajdują się litery (A, B, C). Otwór z literą „A” musi znajdować się z przodu urządzenia.

4. Przykręć płytę podstawy przy pomocy śrub / wkrętów.
5. Przeciągnij kabel przez przeznaczone do tego wyżłobienie w płycie podlogowej.
6. Następnie obróć wentylator i postaw go na odpowiedniej, twardej nawierzchni.

## Pilot (do zdalnego sterowania)

- Wyjmij pilota z przegródki znajdującej się na tylnej ścianie urządzenia.
- Pilot do sterowania bezprzewodowego ma zasięg do 10 metrów. Podczas obsługi zwróć uwagę, czy między pilotem i czujnikiem urządzenia nie ma przeszkód.

## Wkładanie baterii

### WSKAZÓWKA:

Mała bateria w komorze na baterię pilota została na czas transportu zabezpieczona folią. Przedłuża to żywotność baterii. Przed pierwszym użyciem proszę usunąć tę folię, aby uaktywnić pilota.

Jeżeli w trakcie użytkowania spostrzeżemy, że zasięg pilota ulega skróceniu to wówczas należy zastosować się do poniższego opisu postępowania:

1. Należy otworzyć komorę baterii znajdującą się na spodzie pilota, wciskając dźwignię i wyciągnąć baterię z komory.
2. Zastąpić małą baterię inną baterią tego samego typu (CR 2025). Zwrócić uwagę na zachowanie odpowiedniej biegunowości.
3. Zamknąć kieszeń na baterie.

## Uruchomienie

### Podłączenie elektryczne

1. Zanim połączycie Państwo wtyczkę z gniazdkiem proszę sprawdzić, czy napięcie sieci jest zgodne z napięciem urządzenia. Odpowiednie informacje znajdują Państwo na tabliczce identyfikacyjnej urządzenia.
2. Proszę podłączyć urządzenie do przepięsowo zainstalowanego gniazdka z zestykiem ochronnym.

## Użytkowanie

### WSKAZÓWKA:

- Przyciski znajdują się na urządzeniu oraz na pilocie.
- Przyciski na urządzeniu to przyciski dotykowe. Należy lekko palcem dotykać przyciski, aby uruchomić funkcję. Każde naciśnięcie przycisku zostanie potwierdzone sygnałem dźwiękowym.
- Znaczenie symboli opisano w następującej tabeli.
- Urządzenie jest wyposażone w funkcję pamięci. Ostatnie wprowadzone parametry są zapamiętywane. Po ponownym włączeniu wentylator działa z tymi ustawieniami.

### Objaśnienie przycisków i symboli

Przycisk	Wskaźniki na wyświetlaczu	Funkcja
	— —	Standby (Tryb gotowości)
		Włączanie lub wyłączanie wentylatora
	TIMER	Obsługa timera: 1 - 8 godzin
	NATURAL SLEEP	Tryb wiatru: Tryb naturalny, tryb uśpiania lub tryb normalny

Przycisk	Wskaźniki na wyświetlaczu	Funkcja
	SPEED	Ustawienie prędkości: wolno / średnio / szybko
		Włączanie lub wyłączenie oscylacji

### Włączanie i wyłączenie wentylatora

Naciśnij przycisk , aby włączyć lub wyłączyć urządzenie.

### Prędkość

Kilukrotnie naciśnięcie przycisku , aby wybrać jeden z trzech prędkości obrotów:

- 1 wolno
- 2 średnio
- 3 szybko

### Funkcje zmiany nadmuchu

Urządzenie jest wyposażone w dwie funkcje specjalne o nazwie: NATURAL i SLEEP.

W przypadku każdej z nich wentylator pracuje na różnych obrotach.

Naciśnij przycisk , aby włączyć te funkcje.

#### • Naciśnij 1 x = NATURAL

W trybie tym symulowany jest naturalny powiew wiatru. Naciśnięcie przycisku umożliwia zmianę prędkości.

#### • Naciśnij 2 x = SLEEP

W trybie tym można zrelaksować się przy różnych ustawieniach powiewu. Naciśnięcie przycisku umożliwia zmianę prędkości.

#### • Naciśnij 3 x = Tryb normalny

Wybierz poziom prędkości, naciskając przycisk .

### Elektroniczny programator zegarowy

Możesz wyłączyć urządzenie automatycznie (czasomierz).

- Za pomocą przycisku wybrać ustawienie czasomierza pomiędzy 1 a 8 godzinami.
- Po upływie tego czasu wentylator wyłączy się automatycznie.

### Oscylacja

Naciśnięcie przycisku , by włączyć drgania. Urządzenie obraca się automatycznie w zakresie około 80 stopni.

## Czyszczenie



### OSTRZEŻENIE:

- Przed czyszczeniem zawsze wyciągaj wtyczkę z gniazda sieciowego.
- Urządzenia parze nie wolno do czyszczenia zanurzać w wodzie. Może to doprowadzić do porażenia elektrycznego lub pożaru.

### △ UWAGA:

- Nie używaj szczotki drucianej ani innych podobnych przedmiotów.
- Nie używaj ostrych lub ściernych środków czyszczących.
- Czyść zewnętrzne powierzchnie urządzenia suchą szmatką, bez żadnych dodatków.
- W przypadku zabrudzeń ciężkich do usunięcia należy przetrzeć urządzenie lekko wilgotną ściereczką, a następnie wytrzeć je do sucha.

### Dane techniczne

Model:.....PC-TVL 3068  
 Napięcie zasilające: ..... 220 - 240 V~, 50 Hz  
 Pobór mocy: ..... 50 W  
 Stopień ochrony: ..... II  
 Bateria do pilota: ..... 1 x 3 V, typ „CR2025”  
 Masa netto: .....ok. 4,0 kg

Zastrzegamy sobie prawo wprowadzania zmian technicznych i projektowych w trakcie ciągłego rozwoju produktu.

Niniejsze urządzenie odpowiada wymaganiom normy bezpieczeństwa użytkownika oraz spełnia wymagania dyrektywy niskonapięciowej i kompatybilności elektromagnetycznej.

## Warunki gwarancji

Przyznajemy 24 miesiące gwarancji na produkt licząc od daty zakupu.

W tym okresie będziemy bezpłatnie usuwać w terminie 14 dni od daty dostarczenia wadliwego sprzętu z kartą gwarancyjną do miejsca zakupu wszystkie uszkodzenia powstałe w tym urządzeniu na skutek wady materiałów lub wadliwego wykonania, naprawiając oraz wymieniając wadliwe części lub (jeśli uznamy za stosowne) wymieniając całe urządzenie na nowe.

Sprzęt do naprawy powinien być dostarczony w komplecie wraz z dowodem zakupu oraz z ważną kartą gwarancyjną do sprzedawcy w miarę możliwości w oryginalnym opakowaniu lub innym odpowiednim dla zabezpieczenia przed uszkodzeniem. W razie braku kompletnego opakowania fabrycznego, ryzyko uszkodzenia sprzętu podczas transportu do i z miejsca zakupu ponosi reklamujący.

Naprawa gwarancyjna nie dotyczy czynności przewidzianych w instrukcji obsługi, do wykonania których zobowiązany jest użytkownik we własnym zakresie i na własny koszt.

### Gwarancja nie obejmuje:

- mechanicznych, termicznych, chemicznych uszkodzeń sprzętu i wywołanych nimi wad,
- uszkodzeń powstałych w wyniku działania sił zewnętrznych takich jak wyładowania atmosferyczne, zmiana napięcia zasilania i innych zdarzeń losowych,
- nieprawidłowego ustawienia wartości napięcia elektrycznego, zasilanie z nieodpowiedniego gniazda zasilania,
- sznurów połączeniowych, sieciowych, żarówek, baterii, akumulatorów,
- uszkodzeń wyrobu powstałych w wyniku niewłaściwego lub niezgodnego z instrukcją jego użytkowania, przechowywania, konserwacji, samowolnego zrywania plomb oraz wszelkich przeróbek i zmian konstrukcyjnych dokonanych przez użytkownika lub osoby niepowołane,
- roszczeń z tytułu parametrów technicznych wyrobu, o ile są one zgodne z podanymi przez producenta,
- prawidłowego zużycia i uszkodzeń, które mają nieistotny wpływ na wartość lub działanie tego urządzenia.

Karta gwarancyjna bez pieczętki sklepu, daty sprzedaży, nie wypełniona, źle wypełniona, ze śladami poprawek, nieczytelna wskutek zniszczenia, bez możliwości ustalenia miejsca sprzedaży oraz dołączonego dowodu zakupu jest nieważna.

Korzystanie z usług gwarancyjnych nie jest możliwe po upływie daty ważności gwarancji. Gwarancja na części lub całe urządzenie, które są wymieniane kończy się, wraz z końcem gwarancji na to urządzenie.

Wszystkie inne roszczenia, wliczając w to odszkodowania są wykluczone chyba, że prawo przewiduje inaczej. Roszczenia wykraczające poza tę umowę nie są uwzględniane przez tę gwarancję.

Gwarancja na sprzedany towar konsumpcyjny nie wyłącza, nie ogranicza ani nie zawiesza uprawnień kupującego wynikających z niezgodności towaru z umową.

Gwarancja oraz zawarte w niej warunki obowiązują na terenie Rzeczypospolitej Polskiej.

Dystrybutor:  
CTC Clatronic Sp. z o.o.  
Ul. Brzeska 1  
45-960 Opole

## Usuwanie

### Usuwanie baterii



Jako użytkownicy mają Państwo zgodny z prawem obowiązek do zwrotu zużytych baterii bądź akumulatorów.

Wyjąć baterię z pilota przed utylizacją urządzenia.

Zwrócić baterię do punktu zbiórki przeznaczzonego do gromadzenia starych baterii lub niebezpiecznych odpadów. Skontaktować się z lokalnymi przedstawicielstwami władz w celu pozyskania dalszych informacji.

### Znaczenie symbolu „Pojemnik na śmieci”



Proszę oszczędzać nasze środowisko, sprzęt elektryczny nie należy do śmieci domowych.

Proszę korzystać z punktów zbiorczych, przewidzianych do zdawania sprzętu elektrycznego, i tam proszę oddawać sprzęt elektryczny, którego już nie będą Państwo używać.

Tym sposobem pomagają Państwo unikać potencjalnych następstw niewłaściwego usuwania odpadów, mających wpływ na środowisko i zdrowie ludzi.

Tą drogą przyczyniają się Państwo do ponownego użycia, do recyklingu i do innych form wykorzystania starego sprzętu elektrycznego i elektronicznego.

Informacje, gdzie można zdać sprzęt, otrzymają Państwo w swoich urzędach komunalnych lub w administracji gminy.

## Használati utasítás

Köszönjük, hogy a termékünket választotta. Reméljük, elégedetten használja majd a készüléket.

### A használati útmutatóban található szimbólumok

Az Ön biztonságára vonatkozó utasítások kifejezetten meg vannak különböztetve. Kérjük, mindenképpen ügyeljen ezekre annak érdekében, hogy elkerülje a baleseteket és a készülék károsodását:

#### FIGYELMEZTETÉS:

Egészségét károsító veszélyforrásokra figyelmeztet és rámutat a lehetséges sérülési lehetőségekre.

#### VIGYÁZAT:

Lehetséges veszélyre utal, mely a készülékben vagy más tárgyokban kárt tehet.

#### MEGJEGYZÉS:

Tippeket és információkat emel ki.

## Általános megjegyzések

A készülék használatba vétele előtt gondosan olvassa végig a használati utasítást, és őrizze meg a garancialevéllel, a pénztári nyugtával és lehetőleg a csomagolókartonnal, ill. az abban lévő béléspanyaggal együtt! Amennyiben a készüléket harmadik személynek adja tovább, a használati útmutatót is adja a készülékhez.

- Kizárólag személyi célra használja a készüléket, és csupán arra, amire való! A készülék nem ipari jellegű használatra készült.
- Ne használja a szabadban! Ne tegye ki erős hőhatásnak, közvetlen napsugárzásnak és nedvességnek (semmi esetre se mártsa folyadékba), és óvja az éles szélektől! Ne használja a készüléket vizes kézzel! Ha a készülék vizes vagy nedves lett, azonnal húzza ki a konnektorból!
- Kapcsolja ki a készüléket és mindig húzza ki a csatlakozót a dugaszoló aljzataból (a csatlakozót, ne pedig a vezetékét húzza), ha nem használja a készüléket, tartozékokat szerel fel rá, tisztítja vagy zavart észlel.
- **Ne** működtesse a készüléket felügyelet nélkül! Mindig kapcsolja ki a készüléket, ha elhagyja a helyiséget! Húzza ki a csatlakozót a dugaszoló aljzataból!
- A készüléket és a hálózati kábelt rendszeresen ellenőrizni kell, hogy nincs-e rajta sérülés jele. Ha sérülést lát rajta, a készüléket nem szabad használni.
- Csak eredeti tartozékokat használjon!
- Gyermekei biztonsága érdekében ne hagyja általuk elérhető helyen a csomagolóelemeket (műanyag zacskó, karton, sztiopor stb.)!

#### FIGYELMEZTETÉS:

Kisgyermeket ne engedjen a fóliával játszani.  
**Fulladás veszélye állhat fenn!**

## Speciális biztonsági előírások a készülékre vonatkozóan

- Ne dugja az ujját a védőrácsba, és más tárgyakat se dugjon bele!
- Vigyázat hosszú haj esetén: a hosszú hajszálakat a légáramlat beszívhatja!
- Használat előtt a készüléket komplett össze kell állítani!
- A készülék megfelelő aljzatra helyezendő, hogy működés közben fel ne boruljon!
- Olyan helyeken, ahol benzint, festéket vagy más könnyen lángra lobbanó folyadékokat használnak vagy tárolnak.
- A ventilátort csak a megadott helyzetben (állva) szabad használni.
- Ne állítsa a készüléket kályha vagy más hőforrás közelébe.

- Ne javítsa saját kezűleg a készüléket. Mindig lépjen kapcsolatba szakképzett szerelővel. Ha a villanyvezeték megsérül, a gyártónak, a szerviz ügynökségnek vagy más, hasonlóan képzett személynek kell a javítást végeznie, a veszélyek elkerülése érdekében.
- Ezt a készüléket 8 évnél idősebb gyerekek, illetve csökkent fizikai, érzékelési és mentális képességekkel rendelkezők, valamint kellő tapasztalattal és ismeretekkel nem bíró személyek csak akkor használhatják, ha közben felügyelik őket vagy megtanítják a készülék biztonságos használatára, emellett tisztában vannak a kapcsolódó veszélyekkel.
- Gyerekek ne játsszanak a készülékkel!
- A tisztítást és a karbantartást gyermek felügyelet nélkül ne végezze!
- Tisztításkor ne merítse víz alá a készüléket. Kérjük, kövesse a „Tisztítás” fejezetben leírt utasításokat.

#### Elemek kezelése



Ne töltsse!



Ne szerelje szét!



Behelyezéskor ügyeljen a helyes polarításra!



**Robbanásveszély! Ne tegyen ki az elemeket intenzív hőhatásnak, például napsütésnek, tűznek vagy hasonlóknak.**



Ne zárja rövidre!

- Eltérő elemeket, illetve új és használt elemeket ne használjon egymással.
- Az elemekből akkumulátorsav szivároghat. Ha a távirányítót hosszabb ideig nem használja, távolítsa el belőle az elemeket.

- Ha kifolyik az elem, a folyadékot ne dörzsölje szembe vagy nyálkahártyára. Ha hozzáért, mossa meg a kezét, szemét öblítse le hideg vízzel és forduljon orvoshoz, ha panaszai nem múlnak el.

#### A csomag tartalma

- 1 × Távirányító
- 1 × Torony
- 1 × Padlólemez
- 3 × A padlólemez csavarjai
- 1 × Távirányító eleme CR2025

#### A kezelőelemek áttekintése

- 1 Távirányító
- 2 Kijelző
- 3 gomb
- 4 gomb
- 5 gomb
- 6 gomb
- 7 gomb
- 8 Távirányító IR vevője
- 9 Torony
- 10 Kábel
- 11 Padlólemez

## A készülék kicsomagolása

1. Vegye ki a készüléket a csomagolásból.
2. Távolítsa el minden csomagolóanyagot, fóliát, töltőanyagot, vezetékartót és a kartondobozt.
3. Ellenőrizze a csomag tartalmát.

### **i** MEGJEGYZÉS:

A készüléket még előfordulhat por vagy termékmaradvány. Azt javasoljuk, hogy a készüléket nedves ronggyal röviden törölje le.

## Szerelési leírás

1. Helyezze a burkolatot a nyitott oldalával felfele.

### **i** MEGJEGYZÉS:

A legjobb, ha takarót tesz alá, nehogy a burkolat megsérüljön.

2. Bújtsa a csatlakozókábelt a padlólemez lyukán át, hogy a hálózati csatlakozó a padlólemez alján legyen.
3. Helyezze a padlólemezt a burkolatra. A padlólemez csak egyféle pozícióban szerelhető fel. A vezetőcsapágyat használja rögzítésként.

### **i** MEGJEGYZÉS:

A padlólemez alján betűk láthatók (A, B, C). Az „A”-val jelölt lyuk legyen a készülék elején.

4. Rögzítse a padlólemezt a három csavarral.
5. Bújtsa a vezetékét a padlólemezen lévő erre való lyukba.
6. Fordítsa el a ventilátort és helyezze egy arra alkalmas szilárd alapra.

## Távírányító

- Vegye ki a távírányítót a készülék hátoldalán lévő rekeszből.
- A vezetékmentes távírányító 10 méteres sugárban működik. Kezeléskor ügyeljen arra, hogy ne legyen semmi távírányító és a készülék érzékelője között.

## Az elem behelyezése

### **i** MEGJEGYZÉS:

A távírányító elemrekeszében a szállítás idejére a gombem fóliával védett. Ez meghosszabbítja az elem élettartamát. Az első használat előtt kérjük távolítsa el ezt a fóliát, hogy működtetni tudja a távírányítót.

Ha a használat folyamán csökkenne a távkapcsoló hatótávolsága, a következőképpen járjon el:

1. Nyissa ki az elemrekeszt a távírányító alján úgy, hogy a fogantyút befelé nyomja, közben az elemrekeszt kifelé húzza.
2. Cserélje ki a gombemet egy ugyanolyan típusúra (CR2025). Ügyeljen a megfelelő polaritásra!
3. Csukja be az elemtartó rekesz fedelét!

## Üzembe helyezés

### Elektromos csatlakoztatás



1. Mielőtt a csatlakozó dugót bedugná a konnektorba, ellenőrizze, hogy egyezik-e a használni kívánt hálózati feszültség a készülékével! Az adatokat megtalálja a típuscímkén.
2. Csatlakoztassa a készüléket szabályszerűen felszerelt, földelt, konnektorba!

## Használat

### **i** MEGJEGYZÉS:

- A gombok mind a készüléken, mind pedig a távírányítón megtalálhatóak.
- A készüléken található gombok érintőgombok. Az ujjával óvatosan érintse meg a gombokat az adott funkció végrehajtásához. A gombnyomásokat egy hangjelzés nyugtázza.
- A szimbólumok jelentését az alábbi táblázatban találhatja meg.
- A készülék memóriefunkcióval rendelkezik: a legutóljára beállított paraméterek mentődnek le. A ventilátor ismételt bekapcsolás után a legutóbbi beállítással indul el újra.

### Gomb- és szimbólum magyarázat

Gomb	A kijelző jelzései	Funkció
	— —	Standby (Készenlét)
		A ventilátor elindítása vagy megállítása
	TIMER	Időzítő működése: 1-8 óra
	NATURAL SLEEP	Keringetési mód: természetes mód, alvó mód vagy normál mód
	SPEED	Sebességbeállítás: lassú / közepes / gyors
		Az oszcilláció megállítása vagy elindítása.

### A ventilátor be- és kikapcsolása

Nyomja meg a  gombot, ha ki vagy be szeretné kapcsolni a készüléket.

### Sebesség

Nyomja meg egymás után az  gombot a három sebesség egyikének kiválasztásához:

- 1 lassú
- 2 közepes
- 3 gyors

## Fűváltó funkciók

A készülék két speciális funkcióval rendelkezik: NATURAL és SLEEP. A ventilátor fordulatszáma a két funkcióban máshogy változik.

Nyomja meg a  gombot, ha ezt a funkciót szeretné bekapcsolni.

### • 1 x megnyomás = NATURAL

Ez az üzemmód természetes légmozgást szimulál. A  gomb megnyomásával módosíthatja a légáram sebességét.

### • 2 x megnyomás = SLEEP

Pihenjen ebben az üzemmódban gazdag szél választék-kal. A  gomb megnyomásával módosíthatja a légáram sebességét.

### • 3 x megnyomás = Normál üzemmód

A kívánt sebességi fokozatot a  gomb megnyomásával választhatja ki.

## Elektronikus időzítő

A készülék automatikusan kikapcsolható (idővezérelhető).

- Használja a  gombot az idővezérlés beállításához 1 és 8 óra közötti időtartamban.
- A beállított idő lejáráta után a ventilátor automatikusan kikapcsol.

## Oscilláció

Nyomja meg a  gombot az osciláció bekapcsolásához. A készülék automatikusan forog kb. 80 fokok szögben.

# Tisztítás

## FIGYELMEZTETÉS:

- Tisztítás előtt mindig húzza ki a csatlakozót.
- A készüléket semmiképpen ne merítse vízbe tisztítás közben. Ez elektromos áramütést vagy tüzet okozhat.

## VIGYÁZAT:

- Ne használjon drótkéfért vagy más súroló hatású tárgyat.
- Ne használjon agresszív vagy súroló hatású tisztítószert.
- A készüléket kívülről tisztítószert hozzáadása nélkül száraz ronggyal tisztítsa.
- Makacs szennyeződés esetén enyhén vizezze be a kendőt, és utána törölje szárazra a készüléket!

## Műszaki adatok

Modell:.....PC-TVL 3068  
Feszültségellátás: ..... 220 - 240 V~, 50 Hz  
Teljesítményfelvétel:..... 50 W  
Védelmi osztály: ..... II  
Távirányító elem: ..... 1 x 3 V, típus „CR2025”  
Nettó súly: ..... kb. 4,0 kg

A műszaki és kivitelezési módosítások jogát a folyamatos termékfejlesztés miatt fenntartjuk.

Ezt a készüléket az Európa Tanács minden vonatkozó aktuális irányelve szerint (pl. elektromágnesesség-elviselő képesség vagy kiefeszültség-elviselő képesség) ellenőriztük, és a legújabb biztonságtechnikai előírások szerint készült.

## Selejtezés

### Az elemek ártalmatlanítása



Vásárlóként Önt törvény kötelezi a régi elemek /akkumulátorok visszavételére.

Mielőtt a készüléket kidobja, vegye ki az elemet a távirányítóból.

Vigye az elemet egy régi elemek vagy veszélyes hulladék átvételével foglalkozó gyűjtőpontra. További információkért lépjen kapcsolatba a helyi hatóságokkal.

### A „kuka” piktogram jelentése



Kímélje környezetünket, az elektromos készülékek nem a háztartási szemétként való!

Használja az elektromos készülékek ártalmatlanítására kijelölt gyűjtőhelyeket, ott adja le azokat az elektromos készülékeit, amelyeket többé már nem kíván használni!

Ezzel segítséget nyújt ahhoz, hogy elkerülhető legyenek azok a hatások, amelyeket a helytelen „szemétre dobás” gyakorolhat a környezetre és az emberi egészségre.

Ezzel hozzájárul az újrahasznosításhoz, a recyclinghoz és a kiöregedett elektromos és elektronikus készülékek értékesítésének egyéb formáihoz.

Az önkormányzatoknál vagy a polgármesteri hivatalokban tájékoztatást kaphat arról, hogy hova viheti a kiselejtezett készülékeket.



## Руководство по эксплуатации

Спасибо за выбор нашего продукта. Надеемся, он вам понравится.

### Символы применяемые в данном руководстве пользователя

Важные рекомендации для обеспечения вашей безопасности обозначены по особенному. Обязательно следуйте этим рекомендациям, чтобы предотвратить несчастный случай или поломку изделия:

#### ПРЕДУПРЕЖДЕНИЕ:

Предупреждает об опасности для здоровья и возможном риске получения травмы.

#### ВНИМАНИЕ:

Указывает на возможную опасность для изделия и других окружающих предметов.

#### ПРИМЕЧАНИЯ: Дает советы и информацию.

### Общие замечания

Перед началом эксплуатации прибора внимательно прочитайте прилагаемую инструкцию по эксплуатации и сохраните ее в надежном месте, вместе с гарантийным талоном, кассовым чеком и, по возможности, картонной коробкой с упаковочным материалом. Если дадите кому-либо попользоваться прибором, обязательно дайте в придачу данную инструкцию по эксплуатации.

- Пользуйтесь прибором только частным образом и по назначению. Прибор не предназначен для коммерческого использования.
- Не пользуйтесь прибором под открытым небом. Предохраняйте прибор от жары, прямых солнечных лучей, влажности (ни в коем случае не погружайте его в воду) и ударов об острые углы. Не прикасайтесь к прибору влажными руками. Если прибор увлажнился или намок, тут же выньте вилку из розетки.
- После эксплуатации, монтаже принадлежностей, чистке или поломке прибора всегда вынимайте вилку из розетки (тяните за вилку, а не за кабель).
- **Не** оставляйте включенные электроприборы без присмотра. Выходя из помещения всегда выключайте прибор. Выньте штекер из розетки.
- Прибор и кабель сетевого питания необходимо регулярно обследовать на наличие следов повреждения. При обнаружении повреждения пользоваться прибором запрещается.
- Используйте только оригинальные запчасти.
- Из соображений безопасности для детей не оставляйте лежать упаковку (пластиковые мешки, картон, пенопласт и т.д.) без присмотра.

#### ПРЕДУПРЕЖДЕНИЕ:

Не позволяйте детям играть с полиэтиленовой пленкой. **Опасность удушья!**

## Особые указания по технике безопасности для данного устройства

- Ни в коем случае не вставляйте пальцы или другие предметы в экранную сетку!
- Будьте осторожны с длинным волосом: поток воздуха может затянуть его в вентилятор!
- Прибор разрешается включать только после его полной сборки!
- Выберите подходящее место для вентилятора, такое, чтобы исключить его опрокидывание во время работы!
- Не включайте вентилятор в помещениях где хранятся или работают с бензином, красками и другими легковоспламеняющимися жидкостями.

- Вентилятор разрешается включать только в предусмотренном положении (стоя).
- Не ставьте прибор непосредственно перед печью или другими источниками тепла.
- Не ремонтируйте устройство самостоятельно. Обязательно свяжитесь с авторизованным мастером. При повреждении сетевого шнура, во избежание опасности поражения электрическим током, шнур следует заменить у изготовителя, сервисного представителя или других квалифицированных лиц.
- Данное изделие может использоваться детьми не младше 8 лет и лицами с ограниченными физическими, сенсорными и умственными способностями, а также лицами без соответствующего опыта и знаний, если за ними ведется контроль и осуществляется их инструктаж относительно безопасного использования изделия и понимания связанных с ним опасностей.
- Дети не должны играть с прибором.
- Чистка и пользовательское обслуживание не должны выполняться детьми без присмотра взрослых.
- Не погружайте прибор в воду при операциях по очистке. Пожалуйста, следуйте инструкциям, указанным в разделе «Чистка».

#### Как обращаться с батарейками



Не заряжать!



Не разбирать!



Вставляйте правильно!



**Опасность взрыва!** Запрещается подвергать батарейки воздействию тепла, подобного солнечным лучам, огню и т.д.



Не допускать короткого замыкания!

- Не используйте совместно батарейки разных типов, либо старые и новые батарейки.
- Батарейки могут потечь, и из них выльется кислота. Если ПДУ не используется длительное время, вытаскивайте аккумуляторы.
- Если батарейка вытекла, ни в коем случае не допускайте попадания жидкости в глаза или на другие слизистые оболочки. В случае контакта помыть руки, прополоскать глаза чистой водой, если симптомы не исчезнут-обратиться к врачу.

## Комплект поставки

- 1 × Пульт дистанционного управления
- 1 × Башня
- 1 × Напольная плита
- 3 × Болты для напольной плиты
- 1 × Батарейка для пульта дистанционного управления CR2025

## Обзор деталей прибора

- 1 Пульт дистанционного управления
- 2 Дисплей
- 3 Кнопка
- 4 Кнопка
- 5 Кнопка
- 6 Кнопка
- 7 Кнопка
- 8 ИК приемник для устройств дистанционного управления
- 9 Башня
- 10 Сетевой кабель
- 11 Напольная плита

## Распаковка прибора

1. Выньте прибор из упаковки.
2. Удалите весь без исключения упаковочный материал, например, плёнку, заполняющий материал, держатель кабеля и картонную упаковку.
3. Проверьте комплектность поставки.

### ПРИМЕЧАНИЯ:

Прибор может быть покрыт пылью или остатками производства. Мы рекомендуем Вам слегка протереть корпус влажной тряпкой.

## Инструкция по сборке

1. Установите корпус открытой стороной вверх.

### ПРИМЕЧАНИЯ:

Лучше всего подложите вниз одеяло, чтобы корпус не повредился.

2. Вставьте питающий кабель через отверстие в напольной плите так, чтобы сетевой штекерный разъём находился на нижней стороне напольной плиты.
3. Установите напольную плиту на корпус. Напольная плита может быть установлена только в одном положении. Для её фиксации воспользуйтесь направляющими болтами.

### ПРИМЕЧАНИЯ:

На нижней стороне напольной плиты вы увидите буквы (A, B, C). Отверстие с буквой «A» должно быть на передней стороне прибора.

4. Затяните напольную плиту тремя винтами.

5. Протяните кабель через специально для этого предназначенный паз в напольной плите.
6. Теперь переверните вентилятор и поставьте его на подходящее место с твёрдым основанием.

## Дистанционное управление

- Выньте пульт дистанционного обслуживания из отделения сбоку на приборе.
- Беспроводное дистанционное управление имеет радиус действия до 10 метров. При пользовании обращайтесь внимание на беспрепятственный визуальный контакт между пультом дистанционного управления и сенсором на приборе.

## Вставка элемента питания

### ПРИМЕЧАНИЯ:

Литиевый элемент в батарейном отсеке пульта дистанционного управления для целей транспортировки был защищён фольгой. Это продлит срок службы батарейки. Перед первым включением удалите эту фольгу, чтобы привести пульт в рабочее состояние.

Если с течением времени дальность действия пульта дистанционного управления уменьшится, то поступайте следующим образом:

1. Откройте батарейный отсек на донце пульта дистанционного управления, удерживая рычажок внутрь, и извлеките батарейный отсек.
2. Производите замену элемента питания на батарейку такого же типа (CR2025). Следите за правильной полярностью во время подключения.
3. Закройте отсек.

## Подготовка прибора к работе

### Подключение к электросети

1. Перед тем как вставить вилку в розетку, убедитесь в том, что напряжение сети соответствует напряжению работы прибора. Информацию к этому находится на типовой табличке прибора.
2. Включите прибор в заземлённую розетку, установленную в соответствии с предписаниями.

## Пользование прибором

### ПРИМЕЧАНИЯ:

- Кнопки обслуживания расположены как на самом приборе так и на пульте дистанционного управления.
- Кнопки на устройстве сенсорные. Для выполнения функций слегка касайтесь кнопок пальцем. Каждое нажатие кнопки подтверждается звуковым сигналом.

### i ПРИМЕЧАНИЯ:

- Значение символов описано в нижеследующей таблице.
- Прибор имеет функцию памяти. Запоминается установка последних параметров. При последующем включении вентилятора снова работает в установленных в предыдущий раз параметрах.

### Объяснение кнопок и символов

Кнопка	Индикации на дисплее	Функция
	— —	Standby (Дежурный режим)
		Включение или выключение вентилятора
	TIMER	Работа таймера: 1-8 часов
	NATURAL SLEEP	Режимы вентилятора: Свободный режим, отключенное состояние, нормальный режим
	SPEED	Регулировка скорости: медленно / средне / быстро
		Включение и выключение вращения

### Включение и выключение вентилятора

Чтобы включить или выключить прибор нажмите на кнопку .

### Скорость



Повторно нажимайте кнопку  для выбора одной из трех скоростей:

- 1 медленно
- 2 средне
- 3 быстро

### Режимы смены ветра

Прибор имеет два специальных режима: NATURAL и SLEEP. В этих двух режимах по-разному изменяется число оборотов вентилятора.

Чтобы включить эти режимы нажмите на кнопку .

- **1 раз нажать = NATURAL**  
Этот режим имитирует естественное движение ветра. Нажимая кнопку , вы можете изменить скорость.
- **2 раз нажать = SLEEP**  
Расслабляйтесь с этим режимом благодаря вариантам ветра. Нажимая кнопку , вы можете изменить скорость.
- **3 раз нажать = Нормальный режим**  
Выберете уровень скорости, нажимая кнопку .

### Электронный таймер

Вы можете установить автоматическое отключение прибора (регулируемое по времени).

- Используйте кнопку  для выбора времени от 1 до 8 часов.
- По истечении этого времени таймер автоматически выключит вентилятор.

### Колебательные движения

Нажмите кнопку  для включения поворотов. Прибор поворачивается автоматически в диапазоне около 80 градусов.

## Чистка

### ПРЕДУПРЕЖДЕНИЕ:

- Перед чисткой всегда вынимайте штепсельную вилку.
- Ни в коем случае не окунайте для чистки прибор в воду. Это может быть причиной электрического удара или пожара.

### ВНИМАНИЕ:

- Не используйте проволочную щетку или какие-либо другие абразивные инструменты.
- Не используйте сильные или царапающие чистящие средства.

- Протирайте прибор снаружи сухой тряпкой без добавления чистящих средств.
- Сильные загрязнения удалите слегка влажным полотенцем и после этого обязательно протрите его насухо.

## Технические данные

Модель: .....PC-TVL 3068  
Электропитание: .....220 - 240 В~, 50 Гц  
Потребляемая мощность: ..... 50 ватт  
Класс защиты: ..... II

Батарейка для пульта  
дистанционного управления: ..... 1 x 3 В, тип «CR2025»  
Вес нетто: ..... прибл. 4,0 кг

Сохранено право на технические и конструкционные изменения в рамках продолжающейся разработки продукта.

Это изделие прошло все необходимые и актуальные проверки, предписанные директивой СЕ, к прим. на электромагнитную совместимость и соответствие требованиям к низковольтной технике, оно было также сконструировано и построено с учетом последних требований по технике безопасности.

## Утилизация

### Утилизация использованной батарейки



Как покупатель, вы юридически обязаны возвращать использованные батарейки / аккумуляторы.

Извлеките батарейку из пульта дистанционного управления перед утилизацией прибора.

Верните батарейку на пункт сбора старых батареек или опасных отходов. Обращайтесь к местным властям для получения более подробной информации.

### Значение символа «корзина»



Защита окружающей среды: не допускается утилизация электроприборов вместе с бытовыми отходами.

Утилизация устаревшей техники и неисправных электроприборов производится в городских приёмных пунктах.

Не допускайте неправильной утилизации отходов. Это наносит вред окружающей среде и оказывает негативное воздействие на здоровье людей.

Оказывайте содействие программе утилизации и другим формам переработки электронной и электрической техники.

Информацию о пунктах утилизации бытовой техники можно получить в местных органах власти.

## البيانات الفنية

الطرز: PC-TVL 3068.....  
التزود بالطاقة: 220 - 240 فولت ~ 50 هرتز  
استهلاك الطاقة: 50 واط  
درجة الحماية: II .....  
بطارية جهاز التحكم عن بعد: 3 x 1 فولت، نوع "CR2025"  
صافي الوزن: 4,0 كجم تقريباً

نحتفظ بالحق في إجراء تغييرات فنية وتصميمية في سياق التطوير المستمر لمنتجاتنا.

تم اختبار هذا الجهاز وفقاً لتوجيهات CE الحالية ذات الصلة مثل التوافق الكهرومغناطيسي وتوجيهات الجهد المنخفض، كما تم تصميمه وفقاً لأحدث لوائح السلامة.

## التخلص من الجهاز

### التخلص من البطارية

بصفتك مستهلكاً، فأنت ملزم قانوناً بإعادة ما تستخدمه من بطاريات / بطاريات قابلة لإعادة الشحن.  
أزل البطارية من جهاز التحكم عن بعد قبل التخلص من الجهاز.



أعد البطارية إلى مركز تجميع البطاريات القديمة أو النفايات الخطيرة. تواصل مع السلطة المحلية للمزيد من المعلومات.

### معنى رمز "صندوق القمامة"

حماية بيئتنا: يجب عدم التخلص من المعدات الكهربائية في سلة النفايات المنزلية.  
تخلص من الأجهزة الكهربائية القديمة أو المعيبة من خلال نقاط تجميع البلدية.



يُرجى المساعدة في تجنب الآثار البيئية والصحية المحتملة الناتجة عن التخلص من النفايات بطريقة غير صحيحة.

سيسهم ذلك في عملية إعادة التدوير وغيرها من الأساليب التي يمكن من خلالها إعادة استخدام المعدات الكهربائية والإلكترونية.

يمكن الحصول على المعلومات المتعلقة بالأماكن التي يمكن التخلص من المعدات بها من خلال السلطة المحلية.

## تشغيل الجهاز

### التوصيل الكهربائي





1. قبل إدخال القابس في المقبس الكهربائي. تأكد أن الجهد الرئيسي المستخدم يطابق جهد الجهاز. يمكنك العثور على هذه المعلومات على لوحة الاسم.
2. وصل الجهاز بمقبس توصيل محمي مثبت ملائم.

### الاستخدام

#### ملاحظة:

- توجد الأزرار على الجهاز نفسه وعلى جهاز التحكم عن بعد أيضًا.
- تعمل أزرار الجهاز باللمس. المس الأزرار بلطف لتنفيذ الوظيفة التي ترغب بها. كلما يتم الضغط على الزر، يتم التأكيد على ذلك بصوت صفي.
- ترد دلالات الرموز في الجدول أدناه.
- يتميز الجهاز بوظيفة الذاكرة: تُحفظ آخر مجموعة من المحددات. ستعمل المروحة بعد آخر تشغيل بالإعدادات الأخيرة.

### وظائف الأزرار ودلالات الرموز

زر	المؤشر على الشاشة	الوظيفة
	- -	Standby (الاستعداد)
		تشغيل المروحة أو إيقافها
	TIMER	تشغيل المؤقت: ساعة إلى 8 ساعات
	NATURAL SLEEP	وضعية الهواء: الوضعية الطبيعية، أو وضعية النوم، أو الوضعية العادية
	SPEED	إعدادات السرعة: بطيء / متوسط / سريع
		تشغيل أو إيقاف التذبذب

## تشغيل المروحة وإيقافها

اضغط على المفتاح  لتشغيل المروحة أو إيقافها.

### السرعة

اضغط على الزر  بشكل متكرر لتحديد إحدى السرعات الثلاثة:

- 1 بطيء
- 2 متوسط
- 3 سريع

### خصائص تغيير اتجاه الهواء

لدى الجهاز وظيفتان مميزتان:

NATURAL و SLEEP. تتراوح سرعة المروحة بين الوظائف.

اضغط على مفتاح  لتشغيل هذه الوظائف.

### • اضغط مرة واحدة = NATURAL

تحاكي هذه الوضعية حركة الهواء الطبيعي. يمكنك تغيير السرعة بالضغط على زر .

### • اضغط مرتين = SLEEP

استمتع بسرعات الهواء المختلفة. يمكنك تغيير السرعة بالضغط على زر .

### • اضغط ثلاث مرات = الوضعية العادية

اختر مستوى السرعة بالضغط على زر .

### المؤقت الإلكتروني

يمكنك إيقاف المروحة آليًا (بالتحكم بالوقت).

- استخدم الزر  لاختيار إعدادات الوقت بين ساعة إلى 8 ساعات
- بعد انتهاء المؤقت، تتوقف المروحة تلقائيًا.

### التذبذب

اضغط زر  لتشغيل وظيفة التذبذب. يدور الجهاز تلقائيًا في نطاق يصل إلى نحو 80 درجة.

## التنظيف

### تحذير:

- انزع قابس المآخذ الرئيسي دائمًا قبل تنظيف الجهاز.
- لا يجب بأي حال من الأحوال غمر الجهاز في الماء لأغراض التنظيف. وإلا سيؤدي ذلك إلى صدمة كهربائية أو نشوب حريق.

### تنبيه:

- نظف الجهاز من الخارج بقطعة قماش ناعمة ومبللة دون أي إضافات.
- إذا كان الجهاز متسخًا للغاية نظفه بقطعة قماش مبللة ثم جففه بعد ذلك.

- لا تستخدم فرشاة سلك أو أي مواد كاشطة.
- لا تستخدم أي مطهرات حمضية أو كاشطة.

- يجب عدم قيام الأطفال بأي من أعمال التنظيف أو الصيانة دون إشراف.
- لا تغمر الجهاز في الماء لتنظيفه. يُرجى اتباع التعليمات المحددة في فصل "التنظيف".

#### التعامل مع البطاريات

1. أخرج الجهاز من عبوة تغليفه.
2. أزل كل مواد التغليف مثل الرقائق المعدنية ومادة الحشو وحوامل الأسلاك والعبوة الكرتونية.
3. افحص سعة التسليم.



لا تقم بالشحن!



لا تقم بالتفكيك!



يُرجى الإدخال بشكل صحيح!

**ملاحظة:**  
قد يتبقى على سطح الجهاز غبار أو بقايا الإنتاج. نوصي بمسح مبيبات الجهاز بقطعة قماش مبللة.

#### تعليمات التجميع

1. ضع المبيبات بحيث يكون الجزء المفتوح نحو الأعلى.
- ملاحظة:**  
من الأفضل وضعه على بطارية للحيلولة دون تلف المبيبات.
2. مرّر سلك التوصيل عبر الفتحة في لوح القاعدة ليكون مقبس الطاقة على الجزء السفلي من لوح القاعدة.
  3. ضع لوح القاعدة على المبيبات. يمكن تثبيت لوح القاعدة في وضعية واحدة فقط. يرجى استخدام المسمار الدلالي لتثبيتته في مكانه.

خطر الانفجار! لا تعرض البطاريات لسخونة شديدة مثل أشعة الشمس أو مصادر اللهب أو ما شابه ذلك.



لا تقم بعمل دائرة قصر!



- ملاحظة:**  
ستجد أسفل لوح القاعدة الحروف (A و B و C). يجب أن تكون الفتحة التي تحمل الحرف "A" في مقدمة الجهاز.
4. ثبت لوح القاعدة بالبراغي الثلاثة.
  5. مرر السلك في التجويف الموجود في لوح القاعدة.
  6. اقلب المروحة رأساً على عقب وضعها على سطح صلب مناسب.

- يجب عدم استخدام بطاريات من أنواع مختلفة أو استخدام بطارية جديدة وأخرى مستعملة في آن واحد.
- يمكن أن تسرب البطاريات الحمض الموجود بها، ومن ثم يتعين إزالة البطاريات عند عدم استخدام الأجهزة لفترة طويلة.
- في حالة إذا ما حدث تسرب بالبطارية، فلا تمسح عينيك أو الأغشية المخاطية بيديك وبها آثار السائل. في حالة الملامسة، اغسل يديك، واشطف عينيك بماء نظيف، وفي حال استمرار الأعراض، استدع المشورة الطبية.

#### نطاق التسليم

- #### جهاز تحكم عن بعد عدد
- أزل جهاز التحكم عن بعد من الحجرة الموجودة خلف الجهاز.
  - يصل نطاق جهاز التحكم عن بعد اللاسلكي إلى أكثر من 10 أمتار. لتشغيله تشغيلاً صحيحاً، ضع في اعتبارك ألا يكون ثمة عائق بين جهاز التحكم عن بعد والمستشعر الموجود في الجهاز.

- ×1 جهاز تحكم عن بعد عدد
- ×1 برج عدد
- ×1 لوح القاعدة عدد
- ×3 براغٍ للوح السفلي عدد
- ×1 بطارية لجهاز التحكم عن بعد من نوع "CR2025" عدد

#### إدخال البطارية

#### نظرة عامة على المكونات

- ملاحظة:**  
تم تأمين خلية البطارية في حجرة البطارية الموجودة في جهاز التحكم عن بعد برفافة للنقل، وهو ما من شأنه أن يزيد من متانة البطارية. أزل هذه الرفافة قبل الاستخدام الأولي لتشغيل جهاز التحكم عن بعد.
- إذا انخفض نطاق جهاز التحكم عن بعد أثناء الاستخدام، فاتباع الإجراءات التالية:

- 1 جهاز تحكم عن بعد عدد
- 2 شاشة
- 3 زر
- 4 زر
- 5 زر
- 6 زر
- 7 زر
- 8 مستقبل للأشعة تحت الحمراء خاص بجهاز التحكم عن بعد
- 9 برج عدد
- 10 سلك الكهرباء
- 11 لوح القاعدة

1. فتح حجرة البطارية أسفل جهاز التحكم عن بعد بالضغط على العتلة نحو الداخل ثم اسحب حجرة البطارية للخارج.
2. استبدل بخلية البطارية بطارية من النوع ذاته (CR2025). تأكد من صحة القطبية.
3. أغلق حجرة البطارية.



## دليل التعليمات

شكراً لك لاختيارك منتجنا. نأمل في أن تستمتع باستخدام الجهاز.

### رموز تعليمات الاستخدام

تم وضع علامات على هذه المعلومات الهامة خصيصاً للحفاظ على سلامتك. من الضروري الامتنال لهذه التعليمات لتجنب وقوع حوادث ومنع إلحاق تلف بالجهاز:

#### ⚠ تحذير:

يحذرك هذا الرمز من الإصابة بمخاطر على صحتك ويشير إلى وجود مخاطر محتملة للتعرض للإصابة.

#### ⚠ تنبيه:

يشير هذا الرمز إلى وجود مخاطر محتملة قد يتعرض لها الجهاز أو أشياء أخرى.

#### ℹ ملاحظة:

يلقي هذا الرمز الضوء على النصائح والمعلومات.

## ملاحظات عامة

اقرأ تعليمات التشغيل بعناية قبل تشغيل الجهاز واحتفظ بالتعليمات بما في ذلك الضمان وإيصال الاستلام، وإذا أمكن، الصندوق الذي يحتوي على العبوة الداخلية. عند إعطاء هذا الجهاز لأشخاص آخرين، يرجى إطلاعهم أيضاً على تعليمات التشغيل.

## معلومات السلامة الخاصة بهذا الجهاز

- لا تدخل أبداً أصابعك أو أي أجسام أخرى من خلال شبكة الحماية.
- احذر ملامسة الشعر الطويل للمروحة! فقد يعلق بالمروحة بسبب الاضطراب الهوائي!
- يجب تجميع الجهاز كاملاً قبل استخدامه!
- اختر قاعدة ثابتة لتجنب انقلاب المروحة أثناء الاستخدام!
- لا تستخدم المروحة في الأماكن التي تُستخدم أو تُخزن فيها مواد شديدة الاشتعال كالبنزين أو الدهان أو غيرها.
- لا يجوز استخدام المروحة إلا في الوضعية المحددة (قائمة).
- لا تضع الجهاز مباشرة بجوار المواقد أو أي مصادر أخرى للحرارة.
- لا تصلح الجهاز بنفسك. اتصل دائماً بفني معتمد. إذا كان كابل مزود الطاقة تالفاً، فيجب استبداله عن طريق المصنِّع، أو وكيل الصيانة التابع له أو أشخاص مؤهلين لتجنب أي خطر.
- يمكن للأطفال بدءاً من عمر 8 سنوات وأكثر استخدام هذا الجهاز وكذلك الأشخاص الذين يعانون من نقص القدرات الذهنية أو الحسية أو البدنية أو نقص الخبرة والمعرفة إذا توفر لهم الإشراف أو التعليمات الخاصة باستخدام الجهاز بطريقة آمنة وإذا أدركوا المخاطر المتضمنة.
- يجب عدم عبث الأطفال بالجهاز.

- هذا الجهاز مصمم للاستخدام الخاص وللغرض المقصود منه فقط. لا يصلح هذا الجهاز للاستخدام التجاري.
- لا تستخدم الجهاز في الأماكن الخارجية. احفظه بعيداً عن مصادر الحرارة وأشعة الشمس المباشرة والرطوبة (لا تغمسه مطلقاً في أي مادة سائلة) والأسطح الحادة. لا تستخدم الجهاز ويديك مبتلة. إذا كان الجهاز رطباً أو مبتلاً، انزع القابس الكهربائي على الفور.
- عند تنظيف الجهاز أو تخزينه، أوقف تشغيله وانزع القابس من مقبس التيار الكهربائي دائماً (اسحب القابس نفسه، وليس سلك التوصيل) إذا لم يكن الجهاز قيد الاستخدام وأزل الملحقات المرفقة.
- لا تشغيل الجهاز دون أن يكون تحت المراقبة. يجب إيقاف تشغيل الجهاز دائماً عند مغادرة الغرفة. انزع القابس من مقبس التيار الكهربائي.
- يجب فحص الجهاز وأسلاك الموصلات الرئيسية بانتظام لاكتشاف وجود أية علامات للتلف. عند اكتشاف أي تلف يجب التوقف عن استخدام الجهاز.
- استخدم قطع الغيار الأصلية فقط.
- لضمان سلامة أطفالك، يرجى حفظ العبوة بالكامل (الحقائب البلاستيكية، والصاديق، والبوليسترين وغيرها) بعيداً عن متناول أيديهم.

#### ⚠ تحذير:

لا تدع الأطفال الصغار يعبثون بالرقائق المعدنية خشية خطر الاختناق!

## GARANTIEKARTE

warranty card • garantiëkaart • carte de garantie • scheda di garanzia • tarjeta de garantía • cartão de garantia • garantikort • karta gwarancyjna • záruční list • kartica jamstva • carte de garantie • Гаранционна карта • záručný list • garancijski list • garancijajegy • гарантійний формуляр • Гарантійний талон •

بطاقة ضمان

**PC-TVL 3068**

24 Monate Garantie gemäß Garantieerklärung • 24 months warranty according to warranty declaration • 24 maanden garantie volgens garantieverklaring • 24 mois de garantie selon la déclaration de garantie • 24 mesi di garanzia secondo la dichiarazione di garanzia • 24 meses de garantía de acuerdo con la declaración de garantía • 24 meses de garantía, de acordo com a declaração de garantia • 24 månaders garanti i henhold til garantibetingelsene • 24 miesiące gwarancji na podstawie oświadczenia gwarancyjnego • záruka 24 měsíců podle prohlášení o záruce • 24 mjesечно jamstvo u skladu s jamstvenom deklaracijom • 24 luni garanție conform declarației de garanție • 24 месеца гаранция в съответствие с гаранционната декларация • 24-mesečná záruka podľa vyhlásenia o záruke • 24-mesečna garancija, skladno z garancijsko izjavo • 24 hónap garancia a garanciafeltételekben leirtak szerint • гарантія на 24 місяці відповідно заяві про гарантію • Гарантія 24 місяця согласно заявленим гарантійним правилам • ضمان لمدة 24 شهراً وفقاً البيان الضمان

Kaufdatum, Händlerstempel, Unterschrift • date of purchase, dealer stamp, signature • aankoopdatum, dealerstempel, handtekening • date d'achat, tampon du concessionnaire, signature • data di acquisto, timbro del rivenditore, firma • fecha de compra, sello del distribuidor, firma • data de compra, carimbo do distribuidor, assinatura • kjøpsdato, forhandlerstempel, signatur • data zakupu, pieczęć sprzedawcy, podpis • datum zakoupení, razítko prodejce, podpis • datum kupovine, žig trgovca, potpis • data de achiziție, stampila furnizorului, semnătură • Дата на покупката, Печат на Продавача, Потпис • datum nákupu, pečatka obchodníka/predávaju, podpis • datum nákupu, žig trgovca, potpis • vásárlás dátuma, kereskedő bélyegezője, aláírás • дата придбання, печатка продавця, підпис • Дата приобретения, Штамп продавца, Подпись • تاريخ الترتيب، و عدد الترخيص المبيع والتوقيع

**PROFI CARE®**

[www.proficare-germany.de](http://www.proficare-germany.de)

**PROFI CARE®**

Internet: [www.proficare-germany.de](http://www.proficare-germany.de)  
Made in P.R.C.

Stand 08 / 2019