

KÄRCHER

makes a difference

IVC 60/30 Ap M Z22

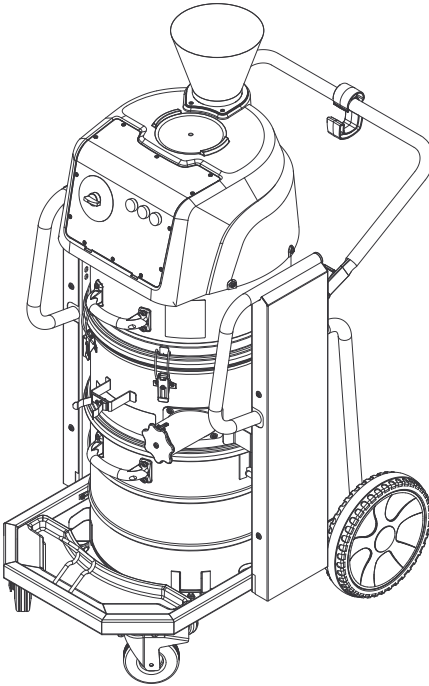

Deutsch	6
English	16
Français	26
Italiano	37
Nederlands	48
Español	58
Português	69
Dansk	80
Norsk	89
Svenska	99
Suomi	108
Ελληνικά	117
Türkçe	128
Русский	137
Magyar	149
Čeština	159
Slovenščina	168
Polski	177
Românește	187
Slovenčina	197
Hrvatski	207
Srpski	216
Български	226
Eesti	237
Latviešu	246
Lietuviškai	256
Українська	266



**Register
your product**

www.kaercher.com/welcome



001

EAC



59639520 02/19

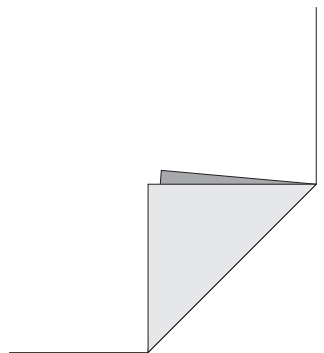

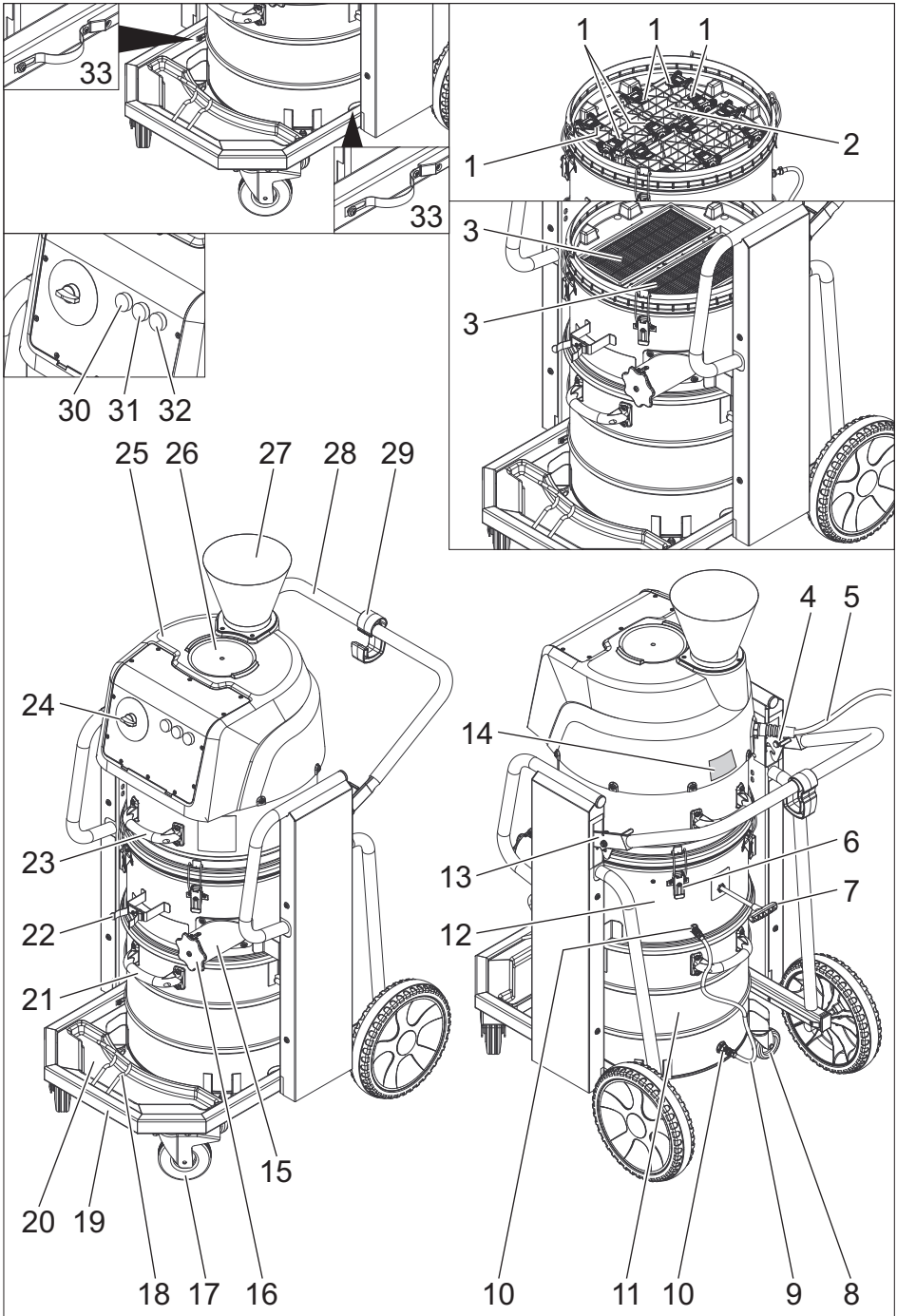

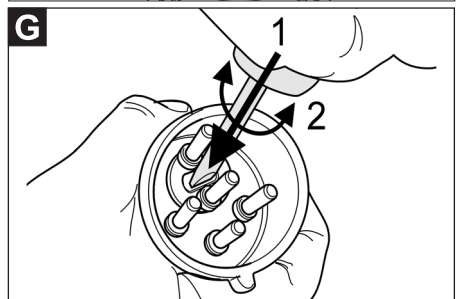
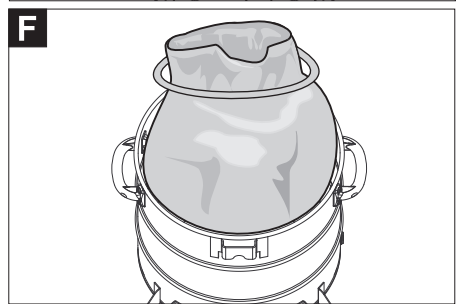
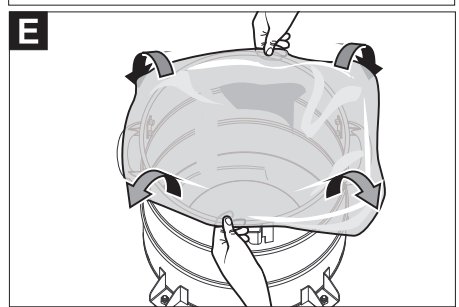
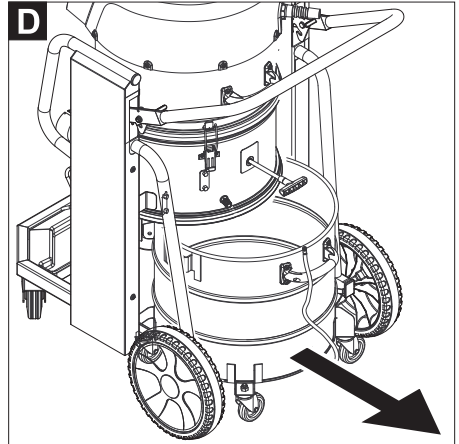
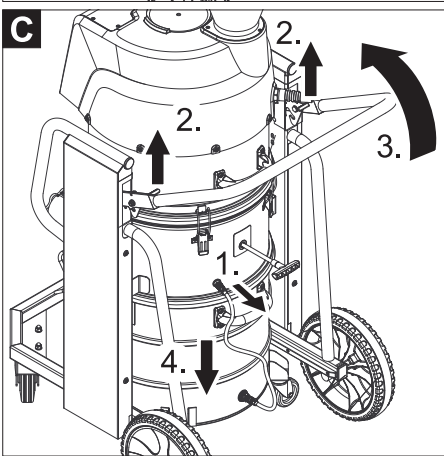
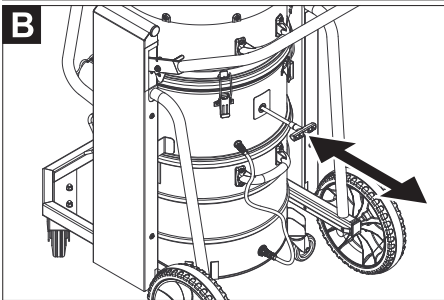
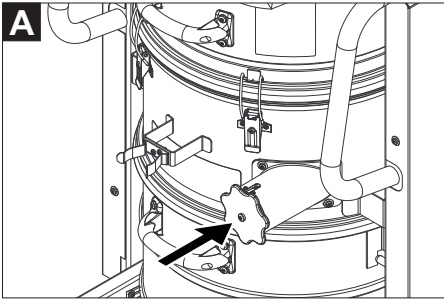



Lesen Sie vor der ersten Benutzung Ihres Gerätes diese Originalbetriebsanleitung, handeln Sie danach und bewahren Sie diese für späteren Gebrauch oder für Nachbesitzer auf.

- Vor erster Inbetriebnahme Sicherheitshinweise Nr. 5.956-249.0 unbedingt lesen!
- Bei Nichtbeachtung der Betriebsanleitung und der Sicherheitshinweise können Schäden am Gerät und Gefahren für den Bediener und andere Personen entstehen.
- Bei Transportschaden sofort Händler informieren.

Inhaltsverzeichnis

Umweltschutz	DE	1
Gefahrenstufen	DE	1
Bestimmungsgemäße Verwendung	DE	2
Geräteelemente	DE	2
Symbole auf dem Gerät	DE	3
Sicherheitshinweise	DE	3
Inbetriebnahme	DE	3
Bedienung	DE	4
Transport	DE	6
Lagerung	DE	6
Pflege und Wartung	DE	6
Hilfe bei Störungen	DE	8
Garantie	DE	8
Zubehör und Ersatzteile	DE	9
EU-Konformitätserklärung	DE	9
Technische Daten	DE	10

Umweltschutz

	Die Verpackungsmaterialien sind recyclebar. Bitte werfen Sie die Verpackungen nicht in den Hausmüll, sondern führen Sie diese einer Wiederverwertung zu.
	Altgeräte enthalten wertvolle recyclingfähige Materialien, die einer Verwertung zugeführt werden sollten. Batterien, Öl und ähnliche Stoffe dürfen nicht in die Umwelt gelangen. Bitte entsorgen Sie Altgeräte deshalb über geeignete Sammelsysteme.

Hinweise zu Inhaltsstoffen (REACH)

Aktuelle Informationen zu Inhaltsstoffen finden Sie unter:

www.kaercher.de/REACH

Gefahrenstufen

⚠ GEFAHR

Hinweis auf eine unmittelbar drohende Gefahr, die zu schweren Körperverletzungen oder zum Tod führt.

⚠ WARNUNG

Hinweis auf eine möglicherweise gefährliche Situation, die zu schweren Körperverletzungen oder zum Tod führen kann.

⚠ VORSICHT

Hinweis auf eine möglicherweise gefährliche Situation, die zu leichten Verletzungen führen kann.

ACHTUNG

Hinweis auf eine möglicherweise gefährliche Situation, die zu Sachschäden führen kann.

Bestimmungsgemäße Verwendung

- Dieser Sauger ist zur Nass- und Trockenreinigung von Boden- und Wandflächen bestimmt.
- Dieser Sauger ist zum Einsatz Übertage bestimmt.
- Das Gerät ist zur Absaugung von Stäuben der Staubgruppen IIIC, IIIB und IIIA geeignet.
- Das Gerät ist zur Absaugung trockener, brennbarer, gesundheitsschädlicher Stäube; Staubklasse M nach EN 60 335–2–69 geeignet. Einschränkung: Es dürfen keine krebserzeugende Stoffe aufgesaugt werden.
- Geräte der Bauart 22 sind für die Aufnahme von brennbarem Staub in Zone 22 geeignet. Sie sind nicht zum Anschluss an stauberzeugende Maschinen geeignet.
- Geräte der Bauart 22 sind nicht geeignet für die Aufnahme von Stäuben oder Flüssigkeiten mit hoher Explosionsgefahr sowie für Gemische von brennbaren Stäuben mit Flüssigkeiten.
- Dieses Gerät ist für den industriellen Gebrauch geeignet, z.B. in Lager- und Fertigungsbereichen.
- Das Gerät ist für Kranverladung nicht zugelassen.

Geräteelemente

- 1 Spannhebel
- 2 Filterabdeckung
- 3 Flachfaltenfilter
- 4 Rechte Entriegelung der Absetzmechanik
- 5 Netzkabel
- 6 Verriegelung des Saugkopfs (mit Sicherungsschraube)
- 7 Filterabreinigung
- 8 Lenkrolle des Schmutzbehälters
- 9 Druckausgleich
- 10 Kupplung für Druckausgleich
- 11 Schmutzbehälter
- 12 Zwischenring
- 13 Linke Entriegelung der Absetzmechanik
- 14 Typenschild
- 15 Saugstutzen
- 16 Anschlussmuffe
- 17 Lenkrolle des Fahrgestells mit Feststellbremse
- 18 Halter für Bodendüse
- 19 Fahrgestell
- 20 Auffangwanne
- 21 Handgriff des Schmutzbehälters
- 22 Halter für Saugrohr
- 23 Handgriff des Saugkopfs
- 24 Drehschalter
- 25 Saugkopf
- 26 Drehstrommotor
- 27 Abluftschalldämpfer
- 28 Schubbügel
- 29 Kabelhaken
- 30 Kontrolllampe „Unterdruck“
- 31 Kontrolllampe „Phasen- und Drehfeldfehler“
- 32 Kontrolllampe „Betriebsbereitschaft“
- 33 Federbügel zur Erdung

Symbole auf dem Gerät



Keine Zündquellen einsaugen! Geeignet zum Aufsaugen brennbarer Stäube der Staubexplosionsklassen in Zone 22.



WARNUNG: Dieses Gerät enthält gesundheitsgefährliche Stäube. Entleerung und Wartung, einschließlich der Entfernung des Staubbeutels, dürfen nur von sachkundigen Personen vorgenommen werden, die geeignete persönliche Schutzausrüstung tragen. Nicht einschalten, bevor das komplette Filtersystem installiert ist und die Funktion der Volumenstromkontrolle überprüft wurde.



Flachfaltfilter

Bestell-Nr. 6.904-283.0



Entsorgungsbeutel

Bestell-Nr. 6.907-347.0

Sicherheitshinweise

⚠ GEFAHR

- Wenn die Abluft in den Raum zurückgeführt wird, muss eine ausreichende Luftwechselrate L im Raum vorhanden sein. Um die geforderten Grenzwerte einzuhalten, darf der zurückgeführte Volumenstrom maximal 50% des Frischluftvolumenstroms (Raumvolumen $V_R \times$ Luftwechselrate L_W) betragen. Ohne besondere Lüftungsmaßnahme gilt: $L_W = 1h^{-1}$.
- Gebrauch des Gerätes und der Substanzen, für die es benutzt werden soll, einschließlich des sicheren Verfahrens der Beseitigung des aufgenommenen Materials nur durch geschultes Personal.

- Dieses Gerät enthält gesundheits-schädlichen Staub. Leerungs- und Wartungsvorgänge, einschließlich der Beseitigung der Staubsammelbehälter, dürfen nur von Fachleuten durchgeführt werden, die entsprechende Schutzausrüstung tragen.
- Gerät nicht ohne das vollständige Filtrationssystem betreiben.
- Die anwendbaren Sicherheitsbestimmungen, die für die zu behandelnden Materialien zutreffen, sind zu beachten.
- Das vom Hersteller zugelassene Zubehör ist elektrisch leitend. Es darf kein anderes Zubehör verwendet werden!
- Nur mit allen Filterelementen saugen, da sonst der Saugmotor beschädigt wird und eine Gesundheitsgefährdung durch erhöhten Feinstaubausstoß auftritt!
- Sicherheitsbestimmungen für die aufzusaugenden Materialien beachten. In sachgemäßem/unsachgemäßem Betrieb können Teile des Gerätes bis zu 125 °C annehmen.
- Die Verwendung eines Verlängerungskabels ist nicht erlaubt.

Inbetriebnahme

⚠ WARNUNG

Nicht ohne Filterelement saugen, da sonst der Saugmotor beschädigt wird und eine Gesundheitsgefährdung durch erhöhten Feinstaubausstoß auftritt.

Hinweis: Für Stäube mit einer Zündenergie unter 1mJ können zusätzliche Vorschriften gelten.

- ➔ Das Gerät in Arbeitsposition bringen, wenn nötig mit Feststellbremsen sichern.
- ➔ Saugschlauch (nicht im Lieferumfang) in den Saugstutzen einstecken.
- ➔ Füllstand im Schmutzbehälter vor Arbeitsbeginn kontrollieren und Behälter gegebenenfalls entleeren.
- ➔ Sicherstellen, dass der Schmutzbehälter ordnungsgemäß eingesetzt ist. Die Federbügel müssen sauber sein und am Schmutzbehälter anliegen. Bei Bedarf Federbügel mit einem feuchten Tuch reinigen.

→ Gewünschtes Zubehör (nicht im Lieferumfang) aufstecken.

Automatische Saugleistungsüberwachung

Das Gerät ist mit einer Saugleistungsüberwachung ausgerüstet. Sinkt die Luftgeschwindigkeit im Saugschlauch unter eine Geschwindigkeit von 20 m/s, so leuchtet die Kontrolllampe „Unterdruck“ rot auf (siehe „Hilfe bei Störungen“).

Hinweis: Die Kontrolllampe „Unterdruck“ kann während des normalen Betriebs (z.B. beim Arbeiten mit einer Bodendüse) zeitweise rot aufleuchten, wenn sich die Luftmenge reduziert (Querschnittsverkleinerung) und sich dadurch der Unterdruck erhöht.

Hinweis: In diesen Fällen handelt es sich jedoch nicht um einen Defekt, sondern um einen Hinweis, dass sich, wie oben angegeben, die Luftmenge reduziert und der Unterdruck erhöht hat.

Anti-Statik-System

Durch den geerdeten Anschlussstutzen werden statische Aufladungen abgeleitet. Dadurch werden mit dem vom Hersteller zugelassenen, elektrisch leitenden Zubehör, Funkenbildung und Stromstöße verhindert.

Bedienung

⚠ **WARNUNG**

Beim Saugen dürfen niemals die beiden Flachfilter entfernt werden.

ACHTUNG

Beschädigungsgefahr! Zu- und Abluftöffnungen auf dem Saugkopf nicht abdecken.

Sauganschluss verschließen

⚠ **WARNUNG**

Gesundheitsgefährdung durch Feinstaub! Wird der Saugschlauch entfernt, muss der Sauganschluss verschlossen werden.

Abbildung 

→ Anschlussmuffe passgenau in Sauganschluss einsetzen.

→ Anschlussmuffe bis zum Anschlag einschieben.

Schmutzbehälter

Hinweis: Der Schmutzbehälter muss entleert werden, wenn er bis ca. 3 cm unter dem oberen Rand gefüllt ist bzw. nach jedem Gebrauch.

– Füllstand im Schmutzbehälter regelmäßig kontrollieren, da das Gerät nicht automatisch abschaltet.

Trockensaugen

– Das Gerät ist mit einem Entsorgungsbeutel ausgerüstet, Bestell-Nr. 6.907-347.0 (5 Stück).

Hinweis: Mit diesem Gerät können alle Arten von Stäuben bis Staubklasse M aufgesaugt werden. Die Verwendung eines Staubsammelbeutels (Bestell-Nr. siehe Filtersysteme) ist gesetzlich vorgeschrieben.

Hinweis: Das Gerät ist zum Aufsaugen von trockenen, brennbaren Stäuben mit MAK-Werten größer gleich 0,1 mg/m³ geeignet.

– Beim Aufsaugen von Feinstaub muss zusätzlich ein Entsorgungsbeutel verwendet werden.

Wechsel von Nass- auf Trockensaugen

ACHTUNG

Beim Wechsel von Nass- auf Trockensaugen beachten:

Saugen von trockenem Staub bei nassem Filterelement setzt den Filter zu und kann ihn unbrauchbar machen.

→ Nassen Filter vor Benutzung gut trocknen oder durch trockenen ersetzen.

→ Bei Bedarf Filter wechseln, wird unter Punkt "Pflege und Wartung" beschrieben.

Entsorgungsbeutel einbauen

→ Feststellbremsen arretieren.

Abbildung 

→ Druckausgleich am oberen Ende ausstecken.

→ Entriegelungen der Absetzmechanik nach oben ziehen.

→ Schubbügel nach oben ziehen. Behälter wird entriegelt und abgesenkt.

Abbildung 

→ Behälter am Handgriff herausziehen.

Abbildung

- Entsorgungsbeutel so einsetzen, dass dieser eng an der Behälterwand und am Behälterboden anliegt.
- Entsorgungsbeutel über Behälter stülpen.
- ⚠ **GEFAHR**
Explosionsgefahr! Die elektrostatische Erdung zwischen Fahrgestell und Schmutzbehälter über die Federbügel muss gewährleistet sein.
- Behälter wieder einsetzen und mit Schubbügel verriegeln.
- ⚠ **WARNUNG**



Quetschgefahr! Während der Verriegelung keinesfalls die Hände zwischen Schmutzbehälter und Zwischenring halten oder in die Nähe der Hebemechanik bringen. Behälter durch Betätigung des Schubbügels mit beiden Händen verriegeln.

- Druckausgleich wieder einstecken.

Nasssaugen

Achtung: Füllstand im Schmutzbehälter bei Aufnahme von hohen Flüssigkeitsmengen ständig kontrollieren, da der Behälter innerhalb von wenigen Sekunden gefüllt werden und dadurch überlaufen kann.

⚠ **GEFAHR**

Beim Nasssaugen dürfen keine gesundheitsgefährlichen Stäube aufgenommen werden.

- Beim Aufsaugen von Nassschmutz muss immer der Entsorgungsbeutel entfernt werden.

Entsorgungsbeutel entfernen

- Feststellbremsen arretieren.
- Abbildung 
- Druckausgleich am oberen Ende ausstecken.
- Entriegelungen der Absetzmechanik nach oben ziehen.
- Schubbügel nach oben ziehen. Behälter wird entriegelt und abgesenkt.

Abbildung

- Behälter am Handgriff herausziehen.

Abbildung

- Entsorgungsbeutel hochstülpen.
- Entsorgungsbeutel mit Verschlussstreifen dicht verschließen.
- Entsorgungsbeutel herausnehmen.
- Entsorgungsbeutel gemäß den gesetzlichen Bestimmungen entsorgen.
- Behälter wieder einsetzen und mit Schubbügel verriegeln.
- ⚠ **WARNUNG**



Quetschgefahr! Während der Verriegelung keinesfalls die Hände zwischen Schmutzbehälter und Zwischenring halten oder in die Nähe der Hebemechanik bringen. Behälter durch Betätigung des Schubbügels mit beiden Händen verriegeln.

- Druckausgleich wieder einstecken.

Allgemein

⚠ **VORSICHT**

Örtliche Vorschriften zur Abwasserbehandlung beachten.

- Nach Beendigung des Nasssaugens: Flachfilter trocknen. Behälter mit einem feuchten Tuch reinigen und trocknen.

Drehschalter

0	Gerät AUS
1	Gerät EIN

Gerät einschalten

- Netzstecker einstecken. Kontrolllampe „Betriebsbereitschaft“ leuchtet.
- Gerät am Drehschalter einschalten.

Filterabreinigung

Flachfilter in regelmäßigen Intervallen reinigen.

Abbildung

- Griff der Filterabreinigung bei ausgeschaltetem Gerät mehrmals herausziehen und hineinschieben.

Gerät ausschalten

- Gerät am Drehschalter ausschalten.
- Netzstecker ziehen.
Kontrolllampe „Betriebsbereitschaft“ erlischt.

Nach jedem Betrieb

Filterabreinigung

- Griff der Filterabreinigung bei ausgeschaltetem Gerät mehrmals herausziehen und hineinschieben.

Behälter entleeren

- Feststellbremsen arretieren.
- Abbildung 
- Druckausgleich am oberen Ende ausstecken.
 - Entriegelungen der Absetzmechanik nach oben ziehen.
 - Schubdügel nach oben ziehen. Behälter wird entriegelt und abgesenkt.

Abbildung

- Behälter am Handgriff herausziehen.
- Behälter entleeren.
- Behälter wieder einsetzen und mit Schubdügel verriegeln.

WARNUNG



Quetschgefahr! Während der Verriegelung keinesfalls die Hände zwischen Schmutzbehälter und Zwischenring halten oder in die Nähe der Hebemechanik bringen. Behälter durch Betätigung des Schubdügels mit beiden Händen verriegeln.

- Druckausgleich wieder einstecken.

Gerät reinigen

- Gerät innen und außen durch Absaugen und Abwischen mit einem feuchten Tuch reinigen.

Gerät aufbewahren

- Netzkabel aufwickeln und verstauen.
- Saugschlauch um den Schubdügel wickeln.
- Bodendüse und Saugrohr in die jeweiligen Halter stecken.

- Gerät in einem trockenen Raum abstellen und vor unbefugter Benutzung sichern.

Transport

VORSICHT

Verletzungs- und Beschädigungsgefahr! Gewicht des Gerätes beim Transport beachten.

- Sauganschluss verschließen, siehe Bedienung.
- Feststellbremsen lösen und Gerät am Schubdügel schieben.
- Gerät zum Verladen am Fahrgestell fassen, nicht am Schubdügel.
- Beim Transport in Fahrzeugen Gerät nach den jeweils gültigen Richtlinien gegen Rutschen und Kippen sichern.

Lagerung

VORSICHT

Verletzungs- und Beschädigungsgefahr! Gewicht des Gerätes bei Lagerung beachten.

Dieses Gerät darf nur in Innenräumen gelagert werden.

Pflege und Wartung

GEFAHR

Vor allen Arbeiten am Gerät, Gerät ausschalten und Netzstecker ziehen.

Staubbeseitigende Maschinen sind Sicherheitseinrichtungen zur Verhütung oder Beseitigung von Gefahren im Sinne von BGV A1.

- Zur Wartung durch den Benutzer muss das Gerät auseinandergenommen, gereinigt und gewartet werden, soweit es durchführbar ist, ohne dabei eine Gefahr für das Wartungspersonal und andere Personen hervorzurufen. Geeignete Vorsichtsmaßnahmen beinhalten Entgiftung vor dem Auseinandernehmen. Vorsorge treffen für örtlich gefilterte Zwangsentlüftung, wo das Gerät auseinandergenommen wird, Reinigung der Wartungsfläche und geeigneter Schutz des Personals.

- Das Äußere des Gerätes sollte durch Staubsaugverfahren entgiftet und sauber abgewischt werden, oder mit Abdichtmittel behandelt werden, bevor es aus dem gefährlichen Gebiet genommen wird. Alle Geräteteile müssen als verunreinigt angesehen werden, wenn sie aus dem gefährlichen Gebiet genommen werden. Es müssen geeignete Maßnahmen ergriffen werden, um eine Staubverteilung zu vermeiden.
- Bei der Durchführung von Wartungs- und Reparaturarbeiten müssen alle verunreinigten Gegenstände, die nicht zufriedenstellend gereinigt werden können, weggeworfen werden. Solche Gegenstände müssen in undurchlässigen Beuteln, in Übereinstimmung mit den gültigen Bestimmungen für die Beseitigung solchen Abfalls, entsorgt werden.
- Die Ansaugöffnung bei Transport und Wartung des Gerätes ist mit der Anschlussmuffe zu verschließen.

⚠️ WARNUNG

Sicherheitseinrichtungen zur Verhütung von Gefahren müssen regelmäßig gewartet werden. Das heißt, mindestens einmal jährlich vom Hersteller oder einer unterwiesenen Person auf ihre sicherheitstechnisch einwandfreie Funktion überprüft werden, z.B. Dichtheit des Gerätes, Beschädigung des Filters, Funktion der Kontrolleinrichtungen.

ACHTUNG

Beschädigungsgefahr! Keine silikonhaltigen Pflegemittel zum Reinigen verwenden.

- Einfache Wartungs- und Pflegearbeiten können Sie selbst durchführen.
- Die Geräteoberfläche und die Behälterinnenseite sollten regelmäßig mit einem feuchten Tuch gereinigt werden.

⚠️ GEFAHR

Gefahr durch gesundheitsschädlichen Staub. Bei Wartungsarbeiten (z.B. Filterwechsel) Atemschutzmaske P2 oder höherwertig und Einwegkleidung tragen.

Flachfaltenfilter wechseln

Hinweis: Zum Abnehmen des Saugkopfs werden 2 Personen benötigt.

- Sicherungsschrauben an den Verriegelungen des Saugkopfs lösen.
- Saugkopf entriegeln und abnehmen.
- Filterabdeckung entriegeln und abnehmen.
- Flachfaltenfilter herausnehmen.
- Gebrauchten Flachfaltenfilter im staubdicht verschlossenen Beutel, gemäß den gesetzlichen Bestimmungen entsorgen.
- Angefallenen Schmutz auf der Reinfluftseite entfernen.
- Neuen Flachfaltenfilter einsetzen.
- Filterabdeckung aufsetzen und verriegeln.
- Saugkopf vorsichtig aufsetzen, ausrichten und verriegeln.
- Sicherungsschrauben an den Verriegelungen des Saugkopfs festschrauben.

⚠️ GEFAHR

Explosionsgefahr! Die elektrostatische Erdung zwischen Saugkopf und Zwischenring über die Verriegelung des Saugkopfs muss gewährleistet sein.

Entsorgungsbeutel wechseln

- Feststellbremsen arretieren.
- Abbildung 
- Druckausgleich am oberen Ende ausstecken.
 - Entriegelungen der Absetzmechanik nach oben ziehen.
 - Schubbügel nach oben ziehen. Behälter wird entriegelt und abgesenkt.

Abbildung 

- Behälter am Handgriff herausziehen.

Abbildung 

- Entsorgungsbeutel hochstülpen.
- Entsorgungsbeutel mit Verschlussstreifen dicht verschließen.
- Entsorgungsbeutel herausnehmen.
- Entsorgungsbeutel gemäß den gesetzlichen Bestimmungen entsorgen.

Abbildung

- Neuen Entsorgungsbeutel so einsetzen, dass dieser eng an der Behälterwand und am Behälterboden anliegt.
- Entsorgungsbeutel über Behälter stülpen.

GEFAHR

Explosionsgefahr! Die elektrostatische Erdung zwischen Fahrgestell und Schmutzbehälter über die Federbügel muss gewährleistet sein.

- Behälter wieder einsetzen und mit Schubbügel verriegeln.

WARNUNG



Quetschgefahr! Während der Verriegelung keinesfalls die Hände zwischen Schmutzbehälter und Zwischenring halten oder in die Nähe der Hebemechanik bringen. Behälter durch Betätigung des Schubbügels mit beiden Händen verriegeln.

- Druckausgleich wieder einstecken.

Hilfe bei Störungen

GEFAHR

Vor allen Arbeiten am Gerät, Gerät ausschalten und Netzstecker ziehen.

Hinweis: Tritt eine Störung (z.B. Filterbruch) auf, muss das Gerät sofort abgeschaltet werden. Vor erneuter Inbetriebnahme muss die Störung beseitigt werden.

Saugturbine läuft nicht

- Kabel, Stecker, Sicherung und Steckdose überprüfen.
- Gerät einschalten.

Saugkraft lässt nach

- Verstopfungen aus Saugdüse, Saugrohr, Saugschlauch oder Flachfallenfilter entfernen.
- Filterabreinigung: Griff bei ausgeschaltetem Gerät mehrmals herausziehen und hineinschieben.
- Gefüllten Entsorgungsbeutel wechseln.
- Saugkopf und Behälter auf richtigen Sitz prüfen.
- Flachfallenfilter wechseln.

- Druckausgleich an beiden Enden einstecken.

Staubaustritt beim Saugen

- Filterabdeckung richtig verriegeln.
- Korrekte Einbaulage der Flachfallenfilter überprüfen.
- Flachfallenfilter wechseln.

Kontrolllampe „Phasen- und Drehfeldfehler“ leuchtet rot

Hinweis: Gerät läuft nicht.

Abbildung

- Pole am Gerätestecker tauschen.

Kontrolllampe „Unterdruck“ leuchtet rot

- Filterabreinigung durchführen.
- Flachfallenfilter wechseln.
- Bei gefülltem Entsorgungsbeutel und Unterschreitung des Mindestvolumenstroms muss dieser gewechselt werden.

Kundendienst

Kann die Störung nicht behoben werden, muss das Gerät vom Kundendienst überprüft werden.

Garantie

In jedem Land gelten die von unserer zuständigen Vertriebsgesellschaft herausgegebenen Garantiebedingungen. Etwaige Störungen an Ihrem Gerät beseitigen wir innerhalb der Garantiefrist kostenlos, sofern ein Material- oder Herstellungsfehler die Ursache sein sollte. Im Garantiefall wenden Sie sich bitte mit Kaufbeleg an Ihren Händler oder die nächste autorisierte Kundendienststelle.

Zubehör und Ersatzteile

⚠ GEFAHR



Nur vom Hersteller zugelassenes und mit dem Ex-Aufkleber gekennzeichnetes Zubehör für den Gebrauch der Bauart 22 verwenden. Die Verwendung anderer Zubehörteile kann eine Explosionsgefahr verursachen.

Nur Original-Zubehör und Original-Ersatzteile verwenden, sie bieten die Gewähr für einen sicheren und störungsfreien Betrieb des Gerätes.

Informationen über Zubehör und Ersatzteile finden Sie unter www.kaercher.com.

- Im Lieferumfang ist kein Zubehör enthalten. Das Zubehör muss je nach Anwendung separat bestellt werden.
- Die einwandfreie Funktion des Gerätes wird nur durch die Saugschlauch-Nennweite DN42 gewährleistet.
- Ersatzteile und Zubehör erhalten Sie bei ihrem Händler oder bei ihrer KÄRCHER-Niederlassung.

EU-Konformitätserklärung

Hiermit erklären wir, dass die nachfolgend bezeichnete Maschine aufgrund ihrer Konzipierung und Bauart sowie in der von uns in Verkehr gebrachten Ausführung den einschlägigen grundlegenden Sicherheits- und Gesundheitsanforderungen der EU-Richtlinien entspricht. Bei einer nicht mit uns abgestimmten Änderung der Maschine verliert diese Erklärung ihre Gültigkeit.

Produkt: Nass- und Trockensauger

Typ: 1.576-xxx

Einschlägige EU-Richtlinien

2006/42/EG (+2009/127/EG)

2014/30/EU

2014/34/EU

Angewandte harmonisierte Normen

EN 55014-1: 2006+A1: 2009+A2: 2011

EN 55014-2: 2015

EN 60079-0: 2012

EN 60079-31: 2014

EN 60335-1

EN 60335-2-69

EN 61000-3-2: 2014

EN 61000-3-3: 2013

EN 62233: 2008

Zertifikat Nr.:

IBEXU13ATEXB009X

Kennzeichnung



II 3D Ex tc IIIC T125 °C Dc

5.966-014

Die Unterzeichnenden handeln im Auftrag und mit Vollmacht des Vorstands.

H. Jenner

Chairman of the Board of Management

S. Reiser

Director Regulatory Affairs & Certification

Dokumentationsbevollmächtigter:

S. Reiser

Alfred Kärcher SE & Co. KG

Alfred-Kärcher-Straße 28-40

71364 Winnenden (Germany)

Tel.: +49 7195 14-0

Fax: +49 7195 14-2212

Winnenden, 2018/10/01

Technische Daten

Typ		IVC 60/30 Ap M Z22
Netzspannung	V	400
Frequenz	Hz	3~ 50
Nennleistung	W	3000
Behälterinhalt	l	60
Luftmenge (max.) bei Saugschlauchlänge von 3 m	m³/h	177
Luftmenge (max.) bei Saugschlauchlänge von 8 m	m³/h	136
Unterdruck (max.)	kPa (mbar)	25,0 (250)
Schutzart	--	IP54
Schutzklasse	--	I
Saugschlauchanschluss (C-DN/C-ID)	DN	72
Saugschlauch-Nennweite	DN	42
Länge x Breite x Höhe	mm	970 x 690 x 1240
Filterfläche	m²	1,9
Typisches Betriebsgewicht	kg	95
Umgebungstemperatur	°C	-10...+40
Maximale Oberflächentemperatur	°C	125
Relative Luftfeuchtigkeit	%	30-90
Zündschutzart		II 3D Ex tc IIIC T125 °C Dc
Ermittelte Werte gemäß EN 60335-2-69		
Schalldruckpegel L_{pA}	dB(A)	77
Unsicherheit K_{pA}	dB(A)	1
Hand-Arm Vibrationswert	m/s²	<2,5
Unsicherheit K	m/s²	0,2
Netzkabel	H07RN-F 5x1,5 mm²	
	Teile-Nr.	Kabellänge
EU	6.649-826.0	7,5 m



Please read and comply with these original instructions prior to the initial operation of your appliance and store them for later use or subsequent owners.

- Before first start-up it is definitely necessary to read the safety indications Nr. 5.956-249.0!
- The non-compliance of the operating and safety instructions may lead to damages of the appliance and to dangers for the operator and other persons.
- In case of transport damage inform vendor immediately.

Contents

Environmental protection	EN	1
Danger or hazard levels	EN	1
Proper use	EN	2
Device elements	EN	2
Symbols on the machine.	EN	3
Safety instructions.	EN	3
Start up	EN	3
Operation	EN	4
Transport.	EN	6
Storage	EN	6
Care and maintenance	EN	6
Troubleshooting	EN	8
Warranty	EN	8
Accessories and Spare Parts	EN	8
EU Declaration of Conformity	EN	9
Technical specifications	EN	10

Environmental protection



The packaging material can be recycled. Please do not throw the packaging material into household waste; please send it for recycling.



Old appliances contain valuable materials that can be recycled; these should be sent for recycling. Batteries, oil, and similar substances must not enter the environment. Please dispose of your old appliances using appropriate collection systems.

Notes about the ingredients (REACH)

You will find current information about the ingredients at:

www.kaercher.com/REACH

Danger or hazard levels

⚠ DANGER

Pointer to immediate danger, which leads to severe injuries or death.

⚠ WARNING

Pointer to a possibly dangerous situation, which can lead to severe injuries or death.

⚠ CAUTION

Pointer to a possibly dangerous situation, which can lead to minor injuries.

ATTENTION

Pointer to a possibly dangerous situation, which can lead to property damage.

Proper use

- The machine is meant for dry and wet cleaning of floors and walls.
- This vacuum cleaner is intended for use above ground.
- The appliance is suitable for vacuuming up dusts of the dust groups IIIC, IIIB and IIIA.
- The appliance is suited for the extraction of dry, combustible, harmful dusts; dust class M according to EN 60 335–2–69. Restriction: No carcinogenic substances may be vacuumed up.
- Appliances models 22 are suitable for the intake of combustible dust in zone 22. They are not suitable for connection to dust-emitting appliances.
- Appliances of category 22 are not suitable for sucking in dusts or fluids with high risk of explosion and mixtures of combustible dust with fluids.
- This appliance is suited for industrial use, e.g. in storage and assembly areas.
- The appliance is not approved for crane loading.

Device elements

- 1 Tension lever
- 2 Filter cover
- 3 Flat fold filter
- 4 Right unlocking of the placement mechanics
- 5 Power cord
- 6 Locking of the suction head (by means of safety screw)
- 7 Filter dedusting
- 8 Steering roller of the dirt container
- 9 Pressure equalisation
- 10 Coupling for pressure balancing
- 11 Dirt receptacle
- 12 Intermediate ring
- 13 Left unlocking of the placement mechanics
- 14 Nameplate
- 15 Suction support
- 16 Connection bushing
- 17 Steering roller of the chassis with parking brake
- 18 Floor nozzle holder
- 19 Chassis
- 20 Drain pan
- 21 Handle of the dirt container
- 22 Holder for suction pipe
- 23 Handle of the suction head
- 24 Rotating knob
- 25 Suction head
- 26 Torque motor
- 27 Exhaust muffler
- 28 Push handle
- 29 Cable hook
- 30 Pilot lamp "negative pressure"
- 31 Pilot lamp "phase and rotary field fault"
- 32 "Ready for use" indicator lamp
- 33 Spring bow for earthing



Symbols on the machine



Do not suck in any ignition sources! Suitable for suction of combustible dusts of the dust explosion classes in Zone 22.



WARNING: This unit contains hazardous dust. Emptying and maintenance, including the removal of the dust bag, may only be carried out by someone who is familiar with the unit and wearing suitable protective gear. Do not switch on the unit until the complete filter system has been installed and the function of the volume-flow control has been tested.

	Flat fold filter	
	Order No.	6.904-283.0
	Dust disposal bag	
	Order No.	6.907-347.0

Safety instructions

⚠ DANGER

- When the outgoing air is carried back into the room, a sufficient ventilation rate L in the room must be ensured. To comply with the required limit values the carried back volume flow must be 50% of the fresh air volume flow (room volume V_R x ventilation rate L_w) at maximum. Without a specific ventilation system the following applies: $L_w = 1h^{-1}$.
- Only persons trained in the use of the machine and the handling of substances for which the machine is to be used including training in the safe disposal of the sucked-in material may use the machine.

- This appliance contains harmful dust. Evacuation and maintenance work, including the disposal of the dust collection containers, may only be performed by specialists who wear the appropriate protective equipment.
- Do not use the appliance without the complete filtering system.
- Please follow the safety regulations applicable to the materials that are to be treated.
- The accessories approved by the manufacturer are electrically conductive. Do not use any other accessories!
- Vacuum only using all the filter elements; otherwise, the suction motor can get damaged and this can be hazardous to health on account of increased release of fine dust particles!
- Please follow the safety regulations applicable to the materials to be sucked in. During proper/improper operation parts of the appliance can reach temperatures of up to 125 °C.
- You are not allowed to use an extension cable.

Start up

⚠ WARNING

Do not vacuum without the filter elements; otherwise, the suction motor can get damaged and this can be hazardous to health on account of increased release of fine dust particles.

Note: Additional regulations can be applicable to dusts with an ignition capacity below 1mJ.

- ➔ Bring the appliance to working position - secure it, if required, with parking brakes.
- ➔ Insert the suction hose (not included) into the suction hose connection.
- ➔ Check the fill level in the dirt container prior to starting work and empty the container if necessary.
- ➔ Ensure that the dirt container has been inserted properly. Spring bows must be clean and lie flat against the dirt container. Clean spring bow with a moist cloth, as necessary.

- Attach the desired accessories (not included).

Automatic monitoring of suction capacity

The machine is equipped with a suction power monitor. The control lamp "Vacuum pressure" lights up red if the air speed in the suction hose falls below 20 m/s (see "Assistance in case of malfunctions").

Note: The control lamp "negative pressure" can occasionally light up red during normal operation (e.g., while working with a floor nozzle), if the air volume comes down (cross-sectional reduction) causing a lower pressure.

Note: There is no defect in this case; only an indication that, as specified above, the air volume has reduced and the low pressure has increased.

Anti-static system

Static charge is deflected by providing earthing to the connection nozzles. This way, the electrically conductive accessories approved by the manufacturer prevent the formation of sparks and current surges.

Operation

⚠ WARNING

The two flat fold filters must never be removed during vacuuming.

ATTENTION

Risk of damage! Do not cover the supply and exhaust air openings on the suction head.

Close the suction connection

⚠ WARNING

Health risk on account of fine dust! If the suction hose is removed, the suction connection must be closed.

Illustration **A**

- Properly insert the connection socket in the suction connection.
- Push in the connection socket until it locks into place.

Dirt receptacle

Note: The dirt container needs to be emptied if it is filled until about 3 cm below the upper rim or after every use.

- Check the fill level of the dirt container at regular intervals, as the appliance does not shut off automatically.

Dry vacuum cleaning

- The appliance is fitted with a disposal bag, order no. 6.907-347.0 (5 ea.).

Note: You can use this appliance to take up all types of dust up to dust class M. It is statutorily necessary to use a dust collection bag (see Filter systems for order number).

Note: The appliance is suited for sucking in dry, combustible dusts with MAK values greater than or equal to 0.1 mg/m³.

- To vacuum fine dust, you must use an additional disposal bag.

Changeover from wet to dry vacuum cleaning

ATTENTION

Please note the following when switching from wet to dry vacuum cleaning:

If you vacuum dry dust while the filter element is still wet the filter will become obstructed and may be damaged beyond repair.

- Dry the wet filter properly before use or replace it with a dry one.
- Change the filter, if required, according to instructions under the section "Maintenance and Care".

Installing the dust disposal bag

- Lock parking brakes.

Illustration **C**

- Remove the pressure balancing at the upper end.
- Pull the locks of the placement mechanics up.
- Pull the push handle upward. The container is unlocked and lowered.

Illustration **D**

- Pull the container out by the handle.

Illustration

- Insert the disposal bag so that it is snug against the reservoir wall and the reservoir bottom.
- Pull disposal bag over the container.

DANGER

Risk of explosion! The electrostatic earthing between chassis and dirt container via the spring bow must be ensured.

- Reinsert the container and lock it with the push handle.

WARNING



Crush hazard. Never hold your hands between the dirt container and the intermediate ring or put them near the lifting mechanism while locking. Lock the container by pressing the sliding bow with both hands.

- Plug in the pressure balancing.

Wet vacuum cleaning

Caution: Constantly monitor the fill level in the dirt receptacle when vacuuming high volumes of liquid, as the receptacle can be filled within a matter of seconds and could overflow.

DANGER

No dusts hazardous to health should be sucked in during wet vacuuming.

- To suck wet dirt, always remove the disposal bag.

Removing the dust disposal bag

- Lock parking brakes.

Illustration

- Remove the pressure balancing at the upper end.
- Pull the locks of the placement mechanics up.
- Pull the push handle upward. The container is unlocked and lowered.

Illustration

- Pull the container out by the handle.

Illustration

- Put the disposal bag over.
- Tightly close disposal bag by means of the closing strip.
- Remove disposal bag.

- Dispose of the disposal bag according to the local provisions.
- Reinsert the container and lock it with the push handle.

WARNING



Crush hazard. Never hold your hands between the dirt container and the intermediate ring or put them near the lifting mechanism while locking. Lock the container by pressing the sliding bow with both hands.

- Plug in the pressure balancing.



General

CAUTION

Please observe the local provisions regarding the wastewater treatment.

- After the wet vacuuming: Clean the flat-fold filter. Clean the container with a damp rag and dry it.

Rotating knob

	Appliance OFF
	Appliance ON

Turning on the Appliance

- Plug in the mains plug. Indicator lamp "Ready for use" lights up.
- Switch on the appliance at the rotating knob.

Filter dedusting

Clean the flat fold filter at regular intervals.

Illustration

- Pull the handle of the filter clean-off out several times and reinsert it while the appliance is turned off.

Turn off the appliance

- Switch off the appliance at the rotating knob.
- Pull out the mains plug. Indicator lamp "Ready for use" turns off.

After each operation

Filter dedusting

- Pull the handle of the filter clean-off out several times and reinsert it while the appliance is turned off.

Empty the container

- Lock parking brakes.

Illustration 

- Remove the pressure balancing at the upper end.
- Pull the locks of the placement mechanism up.
- Pull the push handle upward. The container is unlocked and lowered.

Illustration 

- Pull the container out by the handle.
- Empty the container.
- Reinsert the container and lock it with the push handle.

 **WARNING**



Crush hazard. Never hold your hands between the dirt container and the intermediate ring or put them near the lifting mechanism while locking. Lock the container by pressing the sliding bow with both hands.

- Plug in the pressure balancing.

Cleaning the device

- Vacuum and wipe the appliance inside and outside with a damp cloth.

Storing the Appliance

- Coil the mains cable and store it.
- Wind the suction hose around the sliding bow.
- Insert the floor nozzle and the suction pipe into their respective holder.
- Place the appliance in a dry room and secure it from unauthorized use.

Transport

 **CAUTION**

Risk of injury and damage! Observe the weight of the appliance when you transport it.

- Close the suction connection, see operating instructions.
- Release the park brakes and push the appliance by the push handle.
- Grab the appliance by the chassis, not by the sliding bow to load it.
- When transporting in vehicles, secure the appliance according to the guidelines from slipping and tipping over.

Storage

 **CAUTION**

Risk of injury and damage! Note the weight of the appliance in case of storage.

This appliance must only be stored in interior rooms.

Care and maintenance

 **DANGER**

First pull out the plug from the mains before carrying out any tasks on the machine.

Dust extracting machines are safeguards for the prevention or elimination of hazards defined in the regulations of BGV A1.

- In order to carry out maintenance work, the user must disassemble, clean and service the unit, in so far as this is possible without endangering maintenance personnel and other persons. Suitable precautions include decontamination before the unit is disassembled. Precautions must be taken for local filtered forced air ventilation at the place where the unit is disassembled, the cleaning of the maintenance surface and suitable protection of the personnel.
- The outside of the unit should be cleaned thoroughly and any harmful substances removed. Alternatively, a sealed coating may be applied before the unit is removed from the danger area. All unit parts are to be considered contaminated when they are removed from the danger area. To avoid distribution of the dust, you must take the appropriate measures.

- In the framework of maintenance and repair work all contaminated objects that cannot be cleaned satisfactorily must be disposed of. Such objects must be disposed of in impermeable bags in accordance with the valid provisions for the disposal of such waste.
- During the transport and maintenance of the appliance the extraction opening is to be closed with the connection socket.

⚠ WARNING

Safety equipment for preventing hazards must be serviced and maintained regularly. This means that the manufacturer's staff or persons trained by the manufacturer must check the equipment for proper functioning at least once a year, i.e. check for leaks, filter damage, functioning of the controlling elements, etc.

ATTENTION

Risk of damage! Do not use detergents containing silicone to clean.

- No outside help is required for carrying out basic maintenance and cleaning.
- The appliance surface and the inside of the container should be cleaned regularly using a damp cloth.

⚠ DANGER

Risk due to dust hazardous to health. Always use disposal clothing and P2 or higher breath-safe masks while carrying out maintenance tasks (such as changing filters).

Exchanging the flat pleated filter

Note: 2 persons are required to remove the suction head.

- ➔ Release safety screws on the locks of the suction head.
- ➔ Release and remove the suction head.
- ➔ Release and remove the filter cover.
- ➔ Take out the flat folded filter.
- ➔ Dispose off the used flat-folded filter in a dust-tight bag according to the statutory provisions.
- ➔ Remove the dirt that has accumulated on the pure air side.
- ➔ Insert new flat-folded filter.

- ➔ Insert and lock the filter cover.
- ➔ Insert the suction head carefully, align and lock it.
- ➔ Fasten safety screws on the locks of the suction head.

⚠ DANGER

Risk of explosion! The electrostatic earthing between suction head and intermediate ring via the lock of the suction head must be ensured.

Replace the disposal bag

- ➔ Lock parking brakes.

Illustration **G**

- ➔ Remove the pressure balancing at the upper end.
- ➔ Pull the locks of the placement mechanics up.
- ➔ Pull the push handle upward. The container is unlocked and lowered.

Illustration **D**

- ➔ Pull the container out by the handle.

Illustration **F**

- ➔ Put the disposal bag over.
- ➔ Tightly close disposal bag by means of the closing strip.
- ➔ Remove disposal bag.
- ➔ Dispose of the disposal bag according to the local provisions.

Illustration **E**

- ➔ Insert the new disposal bag so that it is snug against the reservoir wall and the reservoir bottom.
- ➔ Pull disposal bag over the container.

⚠ DANGER

Risk of explosion! The electrostatic earthing between chassis and dirt container via the spring bow must be ensured.

- ➔ Reinsert the container and lock it with the push handle.

⚠ WARNING



Crush hazard. Never hold your hands between the dirt container and the intermediate ring or put them near the lifting mechanism while locking. Lock the container by pressing the sliding bow with both hands.

- ➔ Plug in the pressure balancing.

Troubleshooting

DANGER

First pull out the plug from the mains before carrying out any tasks on the machine.

Note: In case of a failure (e.g. filter breakage) the appliance must be turned off immediately. The failure must be remedied before the appliance is put into operation again.

Suction turbine does not run

- Check cables, plugs, fuse, and socket.
- Turn on the appliance.

Suction capacity decreases

- Remove blockages in the suction nozzle, suction tube, suction hose, or flat pleated filter.
- Filter de dusting: Pull the handle out several times and reinsert it while the appliance is turned off.
- Replace the filled disposal bag
- Check the suction head and the receptacle for proper seating.
- Replace the flat pleated filter.
- Connect the pressure balancing at both ends.

Dust comes out while vacuuming

- Lock the filter cover.
- Check the proper installation position of the flat fold filters.
- Replace the flat pleated filter.

Pilot lamp "phase and rotary field fault" lights up red

Note: Appliance is not running.

Illustration 

- Exchange the poles at the appliance plug.

Indicator lamp "negative pressure" lights up red

- Perform the filter cleaning.
- Replace the flat pleated filter.
- If the disposal bag is full and the minimum volume flow is fallen short of it has to be replaced.

Customer Service

If malfunction can not be fixed, the device must be checked by customer service.

Warranty

The warranty terms published by the relevant sales company are applicable in each country. We will repair potential failures of your appliance within the warranty period free of charge, provided that such failure is caused by faulty material or defects in manufacturing. In the event of a warranty claim please contact your dealer or the nearest authorized Customer Service centre. Please submit the proof of purchase.

Accessories and Spare Parts

DANGER

 Only use accessories that are approved by the manufacturer and marked with the Ex-label for type 22. The use of other accessories may pose a risk of explosion.

Only use original accessories and spare parts, they ensure the safe and trouble-free operation of the device.

For information about accessories and spare parts, please visit www.kaercher.com.

- Accessories are not included in the delivery. The accessories for the device must be ordered separately, depending on the application.
- The proper functioning of the unit is only ensured when a suction hose of a nominal width of DN42 is used.
- You can procure the spare parts and the attachments from your dealer or your KÄRCHER branch office.

EU Declaration of Conformity

We hereby declare that the machine described below complies with the relevant basic safety and health requirements of the EU Directives, both in its basic design and construction as well as in the version put into circulation by us. This declaration shall cease to be valid if the machine is modified without our prior approval.

Product: Wet and dry vacuum cleaner

Type: 1.576-xxx

Relevant EU Directives

2006/42/EC (+2009/127/EC)

2014/30/EU

2014/34/EU

Applied harmonized standards

EN 55014-1: 2006+A1: 2009+A2: 2011

EN 55014-2: 2015

EN 60079-0: 2012

EN 60079-31: 2014

EN 60335-1

EN 60335-2-69

EN 61000-3-2: 2014

EN 61000-3-3: 2013

EN 62233: 2008

Certificate no.:

IBExU13ATEXB009X

Marking



II 3D Ex tc IIIC T125 °C Dc

5.966-014

The signatories act on behalf of and with the authority of the company management.

H. Jenner
Chairman of the Board of Management

S. Reiser
Director Regulatory Affairs & Certification

Documentation supervisor:

S. Reiser

Alfred Kärcher SE & Co. KG

Alfred-Kärcher-Straße 28-40

71364 Winnenden (Germany)

Tel.: +49 7195 14-0

Fax: +49 7195 14-2212

Winnenden, 2018/10/01

Technical specifications

Type	IVC 60/30 Ap M Z22	
Mains voltage	V	400
Frequency	Hz	3~ 50
Rated power	W	3000
Container capacity	l	60
Air quantity (max.) with a suction hose length of 3 m	m ³ /h	177
Air quantity (max.) with a suction hose length of 8 m	m ³ /h	136
Negative pressure (max.)	kPa (mbar)	25,0 (250)
Type of protection	--	IP54
Protective class	--	I
Suction hose connection (C-DN/C-ID)	DN	72
Nominal width of suction hose	DN	42
Length x width x height	mm	970 x 690 x 1240
Filter area	m ²	1,9
Typical operating weight	kg	95
Ambient temperature	°C	-10...+40
Maximum surface temperature	°C	125
Relative air humidity	%	30-90
Ignition protection class		II 3D Ex tc III C T125 °C Dc
Values determined to EN 60335-2-69		
Sound pressure level L _{pA}	dB(A)	77
Uncertainty K _{pA}	dB(A)	1
Hand-arm vibration value	m/s ²	<2,5
Uncertainty K	m/s ²	0,2

Power cord	H07RN-F 5x1,5 mm ²	
	Part no.:	Cable length
EU	6.649-826.0	7,5 m



Lire ce manuel d'utilisation original avant la première utilisation de votre appareil, le respecter et le conserver pour une utilisation ultérieure ou pour le futur propriétaire.

- Avant la première mise en service, vous devez impérativement avoir lu les consignes de sécurité N° 5.956-249.0 !
- En cas de non-respect des instructions de service et des consignes de sécurité, l'appareil risque de subir des dommages matériels et l'utilisateur ainsi que toute tierce personne sont exposés à des dangers potentiels.
- Contactez immédiatement le revendeur en cas d'avarie de transport.

Table des matières

Protection de l'environnement	FR	1
Niveaux de danger	FR	1
Utilisation conforme	FR	2
Éléments de l'appareil	FR	2
Symboles sur l'appareil	FR	3
Consignes de sécurité	FR	3
Mise en service	FR	3
Utilisation	FR	4
Transport	FR	6
Entreposage	FR	7
Entretien et maintenance	FR	7
Assistance en cas de panne	FR	8
Garantie	FR	9
Accessoires et pièces de rechange	FR	9
Déclaration UE de conformité	FR	10
Caractéristiques techniques	FR	11

Protection de l'environnement



Les matériaux constitutifs de l'emballage sont recyclables. Ne pas jeter les emballages dans les ordures ménagères, mais les remettre à un système de recyclage.



Les appareils usés contiennent des matériaux précieux recyclables lesquels doivent être apportés à un système de recyclage. Il est interdit de jeter les batteries, l'huile et les substances similaires dans l'environnement. Pour cette raison, utiliser des systèmes de collecte adéquats afin d'éliminer les appareils hors d'usage.

Instructions relatives aux ingrédients (REACH)

Les informations actuelles relatives aux ingrédients se trouvent sous :

www.kaercher.com/REACH

Niveaux de danger

⚠ **DANGER**

Signale la présence d'un danger imminent entraînant de graves blessures corporelles et pouvant avoir une issue mortelle.

⚠ **AVERTISSEMENT**

Signale la présence d'une situation éventuellement dangereuse pouvant entraîner de graves blessures corporelles et même avoir une issue mortelle.

⚠ **PRÉCAUTION**

Remarque relative à une situation potentiellement dangereuse pouvant entraîner des blessures légères.

ATTENTION

Remarque relative à une situation éventuellement dangereuse pouvant entraîner des dommages matériels.

Utilisation conforme

- Cet aspirateur est destiné au nettoyage à sec et au nettoyage par voie humide des sol et murs.
- Cet aspirateur est destiné à une utilisation au-dessus du sol.
- L'appareil est adapté à l'aspiration des poussières et des groupes de poussières IIIC, IIIB et IIIA.
- L'appareil convient à l'aspiration de poussières sèches, inflammables, nocives pour la santé ; classe de poussières M selon EN 60 335–2–69. Restriction : il est interdit d'aspirer des substances cancérigènes.
- Les appareils du modèle 22 sont appropriés à la réception de poussières inflammables en zone 22. Ils ne sont pas appropriés à un raccordement à des machines génératrices de poussières.
- Les appareils du modèle 22 ne sont pas appropriés à l'aspiration de poussières ou de liquides avec un risque d'explosion élevé, ainsi que pour des mélanges de poussières combustibles avec liquide.
- Cet appareil convient à un usage industriel, par ex. dans le secteur entrepôt et fabrication.
- L'appareil n'est pas homologué pour un chargement par grue.

Éléments de l'appareil

- 1 Levier de serrage
- 2 Recouvrement du filtre
- 3 Filtre plat de plis
- 4 Déverrouillage droit du mécanisme de pose
- 5 Câble d'alimentation
- 6 Verrouillage de la tête d'aspiration (avec vis de retenue)
- 7 Nettoyage du filtre
- 8 Roulette du collecteur de saletés
- 9 Équilibrage de pression
- 10 Coupleur pour équilibrage de pression
- 11 Récipient collecteur
- 12 Bague intermédiaire
- 13 Déverrouillage gauche du mécanisme de pose
- 14 Plaque signalétique
- 15 Raccord d'aspiration
- 16 Manchon de jonction
- 17 Roulette du châssis avec frein d'arrêt
- 18 Support pour buse de sol
- 19 Châssis
- 20 Cuve de récupération
- 21 Poignée du collecteur de saletés
- 22 Support pour tube d'aspiration
- 23 Poignée de la tête d'aspiration
- 24 Interrupteur rotatif
- 25 Tête d'aspiration
- 26 Moteur triphasé
- 27 Silencieux d'échappement d'air
- 28 Guidon de poussée
- 29 Crochet de câble
- 30 Témoin lumineux « Sous-pression »
- 31 Témoin lumineux « Erreur de phase et de champ de rotation »
- 32 Témoin de contrôle d'état de service
- 33 Attaches métalliques de mise à la terre

Symboles sur l'appareil



Ne pas aspirer de sources d'ignition ! Approprié pour l'aspiration de poussières inflammables des classes d'explosion de poussière en zone 22.



AVERTISSEMENT: Cet appareil contient des poussières dangereuses pour la santé. La vidange et l'entretien de l'appareil, y compris l'enlèvement du sac de poussière, sont des opérations exclusivement réservées à des spécialistes porteurs d'un équipement de protection personnel. N'enclenchez pas l'appareil tant que le système de filtration n'a pas été installé au complet et que le bon fonctionnement du contrôleur de débit n'a pas été vérifié.



Filtre plat de plis	
N° de réf.	6.904-283.0



Sac d'élimination	
N° de réf.	6.907-347.0

Consignes de sécurité

⚠ DANGER

- Si l'air évacué est renvoyé dans la pièce, le taux de renouvellement d'air L dans la pièce doit être suffisant. Pour respecter les valeurs limites exigées, le débit volumétrique réintroduit doit représenter au maximum 50% du débit volumétrique d'air frais (Volume espace V_R x taux de renouvellement de l'air L_w). Le suivant est valable sans mesures particulières de ventilation : $L_w = 1h^{-1}$.
- Seul du personnel formé est habilité à opérer l'appareil et les substances pour lesquels il doit être utilisé, y compris le comportement sûr d'élimination du matériau aspiré.

- Cet appareil contient des poussières nocives pour la santé. Les opérations de vidange et de maintenance, y compris l'élimination du collecteur de poussières, ne doivent être effectuées que par des spécialistes portant un équipement de protection approprié.
- Ne jamais utiliser l'appareil sans le système complet de filtration.
- Respecter les dispositions de sécurité applicables qui concernent les matériaux à traiter.
- L'accessoire fourni par le fabricant est conducteur d'électricité. L'utilisation de tout autre accessoires est interdite !!
- Il faut toujours aspirer avec tous les éléments filtrants afin de ne pas endommager le moteur d'aspiration et de ne pas mettre la santé en danger suite à une émission accrue de poussières fines !
- Respecter les directives de sécurité pour les matériaux devant être aspirés. Durant l'utilisation correcte/incorrecte, certaines pièces de l'appareil peuvent atteindre des températures de 125 °C.
- L'utilisation d'un câble de rallonge n'est pas autorisée.

Mise en service

⚠ AVERTISSEMENT

Ne pas aspirer sans élément filtrant, sous peine d'endommager le moteur d'aspiration et de mettre la santé en danger par émission accrue de poussière fine

Remarque : Des prescriptions supplémentaires peuvent éventuellement être valables pour des poussières avec une énergie d'amorçage inférieure à 1mJ.

- ➔ Amener l'appareil en position de travail, si nécessaire le bloquer au moyen des freins d'immobilisation.
- ➔ Insérer le flexible d'aspiration (ne faisant pas partie de la fourniture) dans la tubulure d'aspiration.
- ➔ Avant de commencer le travail, vérifier le niveau de remplissage dans le collecteur de saletés et vider le cas échéant le collecteur.

- S'assurer que le collecteur de saletés est positionné correctement. Les attaches métalliques doivent être propres et se trouver sur le collecteur d'impuretés. En cas de besoin, nettoyer les attaches métalliques à l'aide d'un chiffon humide.
- Insérer les accessoires voulus (ne pas faire partie de la fourniture).

Surveillance automatique de la puissance d'aspiration

L'appareil est équipé d'un dispositif de surveillance de la puissance d'aspiration. La lampe témoin "Dépression" s'allume en rouge si la vitesse de l'air dans le flexible d'aspiration baisse à une valeur inférieure à 20 m/s (cf. « Aide en cas de défauts »).

Remarque : Durant le fonctionnement normal (par exemple lors de travaux avec une buse de sol), le témoin lumineux « Sous-pression » peut s'allumer temporairement si la quantité d'air diminue (réduction de la section) et si, par conséquent, la dépression augmente.

Remarque : Il ne s'agit alors pas d'une défaillance, mais d'un symptôme d'une diminution de la quantité d'air et donc d'une augmentation de la dépression, comme précédemment signalé.

Système antistatique

Les charges statiques sont évacuées par les embouts de raccordement reliés à la terre. La formation d'étincelles et les chocs électriques sont ainsi évités par l'utilisation des accessoires à conductibilité électrique agréé par le fabricant.

Utilisation

⚠ **AVERTISSEMENT**

Lors de l'aspiration, les deux filtres à plis plats ne doivent jamais être retirés.

ATTENTION

Risque d'endommagement ! Ne pas obtenir les ouvertures d'arrivée et d'échappement d'air sur la tête d'aspiration.

Fermer le raccord d'aspiration

⚠ **AVERTISSEMENT**

Impact des poussières fines sur la santé ! Si le flexible est retiré, le raccord d'aspiration doit être obturé.

Illustration 

- Placer le manchon de jonction exactement dans le raccord d'aspiration.
- Enfoncer le manchon de jonction jusqu'à la butée.

Récipient collecteur

Remarque : Le collecteur d'impuretés doit être vidé, lorsqu'il est plein jusqu'à env. 3 cm sous le bord supérieur ou après chaque utilisation.

- Vérifier régulièrement le niveau de remplissage dans le collecteur de saletés, vu que l'appareil ne se coupe pas automatiquement.

Aspiration de poussières

- L'appareil est équipé d'un sac d'élimination, référence 6.907-347.0 (5 en tout).

Remarque : Cet appareil permet d'aspirer tout type de poussières jusqu'à la classe de poussière M. L'utilisation d'un sac collecteur de poussières (référence voir systèmes de filtrage) est imposée par la loi.

Remarque : L'appareil convient à une utilisation pour l'aspiration de poussières sèches, inflammables avec une concentration maximale supérieure ou égale à 0,1 mg/m³.

- Pour l'aspiration de poussières fines, il faut utiliser en plus un sac à éliminer.

Passage de l'aspiration de l'eau à l'aspiration de poussières

ATTENTION

Avant de passer de l'aspiration humide à l'aspiration à sec, il faut noter que : aspirer de la poussière sèche avec une cartouche de filtre mouillée peut boucher le filtre et le rendre inutilisable.

- Il faut donc bien sécher un filtre mouillé avant de l'utiliser ou bien le remplacer par un filtre sec.

- Le cas échéant, remplacer le filtre (se référer au point "Entretien et maintenance").

Monter le sac d'élimination

- Bloquer le frein de stationnement.

Illustration 

- Débrancher l'équilibrage de pression au niveau de l'extrémité supérieure.
- Tirer les déverrouillages du mécanisme de pose vers le haut.
- Tirer le guidon de poussée vers le haut. Le collecteur est déverrouillé et s'abaisse.

Illustration 

- Retirer le collecteur au niveau de la poignée.

Illustration 

- Disposer le sachet pour le recyclage de telle sorte qu'il soit bien plaqué sur la paroi extérieure et sur le fond du réservoir.
- Retourner le sachet d'élimination sur le réservoir.

DANGER

Risque d'explosion ! La masse entre le châssis et le collecteur d'impuretés par les attaches métalliques doit être garantie.

- Remettre le collecteur en place et le verrouiller avec le guidon de poussée.

AVERTISSEMENT



Risque d'écrasement ! Ne mettre en aucun cas les mains entre le collecteur de saletés et la bague intermédiaire ou à la proximité mécanisme de levage pendant le verrouillage. Verrouiller le collecteur en actionnant le guidon de poussée des deux mains.

- Rebrancher le système d'équilibrage de pression.

Aspiration humide

Attention : Contrôler en permanence le niveau de remplissage dans le récipient collecteur lors de l'absorption de grandes quantités de liquide, car le récipient se remplit en l'espace de quelques secondes et risque de déborder.

DANGER

Pour l'aspiration de liquide, il est interdit d'aspirer des poussières nocives pour la santé.

- En cas d'aspiration de saletés humides, il faut toujours enlever le filtre d'élimination.

Retirer le sac d'élimination

- Bloquer le frein de stationnement.

Illustration 

- Débrancher l'équilibrage de pression au niveau de l'extrémité supérieure.
- Tirer les déverrouillages du mécanisme de pose vers le haut.
- Tirer le guidon de poussée vers le haut. Le collecteur est déverrouillé et s'abaisse.

Illustration 

- Retirer le collecteur au niveau de la poignée.

Illustration 

- Retourner le sac d'élimination.
- Fermer fermement le sachet pour le recyclage avec la glissière de fermeture.
- Retirer le sac d'élimination.
- Eliminer le sac d'élimination selon les dispositions légales.
- Remettre le collecteur en place et le verrouiller avec le guidon de poussée.

AVERTISSEMENT



Risque d'écrasement ! Ne mettre en aucun cas les mains entre le collecteur de saletés et la bague intermédiaire ou à la proximité mécanisme de levage pendant le verrouillage. Verrouiller le collecteur en actionnant le guidon de poussée des deux mains.

- Rebrancher le système d'équilibrage de pression.

Généralités

PRÉCAUTION

Tenir compte des prescriptions locales pour le traitement des eaux usées.

- À la fin de l'aspiration humide : sécher le filtre à plis plat. Nettoyer le réservoir avec un chiffon humide et le sécher.

Interrupteur rotatif

0	Appareil ARRÊT
1	Appareil MARCHÉ

Mettre l'appareil en marche

- Brancher la fiche secteur.
Le témoin de contrôle d'état de service s'allume.
- Enclencher l'appareil à l'aide de l'interrupteur rotatif.

Nettoyage du filtre

Nettoyer le filtre à plis plats à intervalles réguliers.

Illustration **B**

- Tirer et enfoncer plusieurs fois la poignée du nettoyage du filtre pendant que l'appareil est hors circuit.

Mise hors service de l'appareil

- Couper l'appareil à l'aide de l'interrupteur rotatif.
- Retirer la fiche secteur.
Le témoin de contrôle d'état de service s'éteint

Après chaque mise en service

Nettoyage du filtre

- Tirer et enfoncer plusieurs fois la poignée du nettoyage du filtre pendant que l'appareil est hors circuit.

Vider le réservoir

- Bloquer le frein de stationnement.

Illustration **C**

- Débrancher l'équilibrage de pression au niveau de l'extrémité supérieure.
- Tirer les déverrouillages du mécanisme de pose vers le haut.
- Tirer le guidon de poussée vers le haut.
Le collecteur est déverrouillé et s'abaisse.

Illustration **D**

- Retirer le collecteur au niveau de la poignée.
- Vider le réservoir.
- Remettre le collecteur en place et le verrouiller avec le guidon de poussée.

△ **AVERTISSEMENT**



Risque d'écrasement ! Ne mettre en aucun cas les mains entre le collecteur de saletés et la bague intermédiaire ou à la proximité mécanisme de levage pendant le verrouillage. Verrouiller le collecteur en actionnant le guidon de poussée des deux mains.

- Rebrancher le système d'équilibrage de pression.

Nettoyage de l'appareil

- Nettoyer la partie intérieure et extérieure de l'appareil en l'aspirant et en l'essuyant avec un chiffon humide.

Ranger l'appareil

- -Enrouler le câble secteur et le ranger.
- Enrouler le flexible d'aspiration autour du guidon de poussée.
- Insérer la buse de sol et le tube d'aspiration dans le support correspondant.
- Entreposer l'appareil dans un endroit sec et le sécuriser contre toute utilisation non autorisée.

Transport

△ **PRÉCAUTION**

Risque de blessure et d'endommagement ! Respecter le poids de l'appareil lors du transport.

- Fermer le raccord d'aspiration, voir la commande.
- Desserrer le frein d'arrêt et pousser l'appareil au niveau du guidon de poussée.
- Pour porter l'appareil, toujours le saisir au niveau du châssis et jamais au niveau du guidon de poussée.
- Sécuriser l'appareil contre les glissements ou les basculements selon les directives en vigueur lors du transport dans des véhicules.

Entreposage

⚠ **PRÉCAUTION**

Risque de blessure et d'endommagement ! Prendre en compte le poids de l'appareil à l'entreposage.

Cet appareil doit uniquement être entreposé en intérieur.

Entretien et maintenance

⚠ **DANGER**

Avant d'effectuer tout type de travaux sur l'appareil, le mettre hors service et débrancher la fiche électrique.

Des machines destinées à éliminer les poussières sont des dispositifs de sécurité permettant d'éviter ou d'éliminer d'éventuels risques au sens de BGV A1.

- Pour la maintenance par l'utilisateur, l'appareil doit être désassemblé, nettoyé et entreposé, dans la mesure du possible, sans que le personnel de maintenance ni d'autres personnes ne soient exposés à un danger quelconque. La décontamination avant le désassemblage fait également partie des mesures de précaution appropriées. Prendre des mesures adéquates pour assurer une ventilation forcée à filtrage local aux endroits où l'appareil est désassemblé, nettoyage de la surface de maintenance et protection appropriée du personnel.
- La partie extérieure de l'appareil doit être décontaminée par aspiration des poussières et essuyée proprement, ou traitée avec un produit d'étanchéité avant d'être sortie de la zone dangereuse. Tous les éléments de l'appareil doivent être considérés comme contaminés s'ils sont sortis de la zone dangereuse. Appliquer les mesures qui s'imposent pour éviter toute répartition de poussière.
- Lors des travaux de maintenance et de réparation, il faut obligatoirement jeter tous les objets contaminés ne pouvant pas être nettoyés de manière satisfaisante. De tels objets doivent être éva-

cués dans des sacs imperméables, en conformité avec les prescriptions en vigueur pour l'élimination de tels déchets.

- Durant le transport et la maintenance de l'appareil, il faut fermer l'orifice d'aspiration au moyen du manchon de jonction.

⚠ **AVERTISSEMENT**

Les dispositifs de sécurité permettant d'empêcher ou d'éviter des dangers doivent être entretenus régulièrement. Cela signifie qu'ils doivent être contrôlés au moins une fois par an par le fabricant ou une personne habilitée du point de vue de la sécurité technique de fonctionnement, p.

ex. étanchéité de l'appareil, détérioration du filtre, fonctionnement des dispositifs de contrôle.

ATTENTION

Risque d'endommagement ! Ne pas utiliser de produits d'entretien à base de silicone pour le nettoyage.

- Certains travaux de maintenance et de nettoyage simples peuvent être effectués par l'utilisateur.
- La surface de l'appareil et l'intérieur de la cuve devraient être nettoyés régulièrement avec un chiffon humide.

⚠ **DANGER**

Danger du fait de poussière nocive. Pour les travaux d'entretien (par ex. remplacement du filtre), porter un masque respiratoire P2 ou supérieur et une tenue à usage unique.

Remplacement du filtre à plis plats

Remarque : le retrait de la tête d'aspiration nécessite la présence de 2 personnes.

- ➔ Desserrer les vis de retenue aux endroits de verrouillage de la tête d'aspiration.
- ➔ Déverrouiller et retirer la tête d'aspiration.
- ➔ Déverrouiller et retirer le recouvrement du filtre.
- ➔ Extraire le filtre à plis plats.
- ➔ Éliminer le filtre à plis plats usé dans un sac fermé étanche à la poussière, conformément aux prescriptions légales.

- Enlever la saleté accumulée du côté de l'air filtré.
- Insérer le nouveau filtre à plis plats.
- Positionner le recouvrement du filtre et le verrouiller.
- Positionner correctement la tête d'aspiration, l'aligner et la verrouiller.
- Serrer les vis de retenue aux endroits de verrouillage de la tête d'aspiration.

⚠ DANGER

Risque d'explosion ! La masse entre la tête d'aspiration et la bague intermédiaire qui passe par l'endroit de verrouillage de la tête d'aspiration doit être garantie.

Remplacement du sac d'élimination

- Bloquer le frein de stationnement.
- Illustration **C**
- Débrancher l'équilibrage de pression au niveau de l'extrémité supérieure.
 - Tirer les déverrouillages du mécanisme de pose vers le haut.
 - Tirer le guidon de poussée vers le haut. Le collecteur est déverrouillé et s'abaisse.

Illustration **D**

- Retirer le collecteur au niveau de la poignée.

Illustration **E**

- Retourner le sac d'élimination.
- Fermer fermement le sachet pour le recyclage avec la glissière de fermeture.
- Retirer le sac d'élimination.
- Éliminer le sac d'élimination selon les dispositions légales.

Illustration **F**

- Disposer le nouveau sachet pour le recyclage de telle sorte qu'il soit bien plaqué sur la paroi extérieure et sur le fond du réservoir.
- Retourner le sachet d'élimination sur le réservoir.

⚠ DANGER

Risque d'explosion ! La masse entre le châssis et le collecteur d'impuretés par les attaches métalliques doit être garantie.

- Remettre le collecteur en place et le verrouiller avec le guidon de poussée.

⚠ AVERTISSEMENT



Risque d'écrasement ! Ne mettre en aucun cas les mains entre le collecteur de saletés et la bague intermédiaire ou à la proximité mécanisme de levage pendant le verrouillage. Verrouiller le collecteur en actionnant le guidon de poussée des deux mains.

- Rebrancher le système d'équilibrage de pression.

Assistance en cas de panne

⚠ DANGER

Avant d'effectuer tout type de travaux sur l'appareil, le mettre hors service et débrancher la fiche électrique.

Remarque : l'appareil doit immédiatement être mis hors marche en cas de panne (par exemple rupture de filtre). L'erreur doit être éliminée avant de remettre l'appareil en marche.

La turbine d'aspiration ne fonctionne pas

- Vérifier le câble, la fiche, le fusible et la prise.
- Allumer l'appareil.

La force d'aspiration diminue

- Déboucher la buse d'aspiration, le tuyau d'aspiration, le flexible d'aspiration ou le filtre plat à plis.
- Nettoyage de filtre : tirer et enfoncer plusieurs fois la poignée pendant que l'appareil est hors circuit.
- Remplacer le sac d'élimination plein.
- Vérifier la bonne assise de la ventouse et du récipient.
- Remplacer le filtre à plis plats.
- Raccorder l'équilibrage de pression aux deux extrémités.

De la poussière s'échappe lors de l'aspiration

- Verrouiller correctement le recouvrement de filtre.
- Vérifier la position de montage correcte du filtre à plis plats.
- Remplacer le filtre à plis plats.

Le témoin lumineux « Erreur de phase et de champ de rotation » clignote rouge

Remarque : L'appareil ne fonctionne pas. Illustration 

- Le cas échéant inverser la fiche de l'appareil.

Le témoin lumineux « Sous-pression » clignote rouge

- Nettoyer le filtre.
- Remplacer le filtre à plis plats.
- Lorsque le sachet d'élimination est plein et que le débit volumétrique minimal n'est plus atteint, il faut le remplacer.

Service après-vente

Si la panne ne peut être réparée, l'appareil doit être contrôlé par le service après-vente.

Garantie

Dans chaque pays, les conditions de garantie en vigueur sont celles publiées par notre société de distribution responsable. Les éventuelles pannes sur l'appareil sont réparées gratuitement dans le délai de validité de la garantie, dans la mesure où celles-ci relèvent d'un défaut matériel ou d'un vice de fabrication. En cas de recours en garantie, adressez-vous à votre revendeur ou au service après-vente agréé le plus proche munis de votre preuve d'achat.

Accessoires et pièces de rechange

 **DANGER**

 *Utiliser uniquement des accessoires autorisés par le fabricant et marqués par l'autocollant Ex pour l'usage de la construction 22. L'utilisation d'autres pièces d'accessoire peut amener à un risque d'explosion.*

N'utiliser que des accessoires et pièces de rechange d'origine, ils garantissent le bon fonctionnement de l'appareil.

Vous trouverez des informations relatives aux accessoires et pièces de rechange sur www.kaercher.com.

- Aucun accessoire inclus dans la fourniture. Les accessoires doivent être commandés séparément, en fonction de l'application.
- Le fonctionnement irréprochable de l'appareil n'est garanti qu'avec la largeur nominale de flexible d'aspiration DN42.
- Vous obtiendrez des pièces détachées et des accessoires chez votre revendeur ou auprès d'une filiale Kärcher®.

Déclaration UE de conformité

Nous certifions par la présente que la machine spécifiée ci-après répond de par sa conception et son type de construction ainsi que de par la version que nous avons mise sur le marché aux prescriptions fondamentales stipulées en matière de sécurité et d'hygiène par les directives européennes en vigueur. Toute modification apportée à la machine sans notre accord rend cette déclaration invalide.

Produit : Aspirateur à sec et par voie humide

Type : 1.576-xxx

Directives européennes en vigueur :

2006/42/CE (+2009/127/CE)

2014/30/UE

2014/34/UE

Normes harmonisées appliquées :

EN 55014-1: 2006+A1: 2009+A2: 2011

EN 55014-2: 2015

EN 60079-0: 2012

EN 60079-31: 2014

EN 60335-1

EN 60335-2-69

EN 61000-3-2: 2014

EN 61000-3-3: 2013

EN 62233: 2008

N° de certificat :

IBEXU13ATEXB009X

Marquage



II 3D Ex tc IIIC T125 °C Dc

5.966-014

Les signataires agissent sous ordre et avec le pouvoir de la direction.

H. Jenner

Chairman of the Board of Management

S. Reiser

Director Regulatory Affairs & Certification

Responsable de la documentation :

S. Reiser

Alfred Kärcher SE & Co. KG
Alfred-Kärcher-Straße 28-40
71364 Winnenden (Germany)
Tel.: +49 7195 14-0
Fax: +49 7195 14-2212

Winnenden, 2018/10/01

Caractéristiques techniques

Type		IVC 60/30 Ap M Z22
Tension du secteur	V	400
Fréquence	Hz	3~ 50
Puissance nominale	W	3000
Capacité de la cuve	l	60
Débit d'air (maxi) pour une longueur de flexible d'aspiration de 3 m	m³/h	177
Débit d'air (maxi) pour une longueur de flexible d'aspiration de 8 m	m³/h	136
Dépression (max.)	kPa (mbar)	25,0 (250)
Type de protection	--	IP54
Classe de protection	--	I
Raccord du flexible d'aspiration (C-DN/C-ID)	DN	72
Largeur nominale de flexible d'aspiration	DN	42
Longueur x largeur x hauteur	mm	970 x 690 x 1240
Surface du filtre	m²	1,9
Poids de fonctionnement typique	kg	95
Température ambiante	°C	-10...+40
température de surface maximale	°C	125
Humidité relative de l'air	%	30-90
Protection contre l'inflammation		II 3D Ex tc IIIC T125 °C Dc
Valeurs définies selon EN 60335-2-69		
Niveau de pression acoustique L _{pA}	dB(A)	77
Incertitude K _{pA}	dB(A)	1
Valeur de vibrations bras-main	m/s²	<2,5
Incertitude K	m/s²	0,2

Câble d'alimentation	H07RN-F 5x1,5 mm²	
	Référence	Longueur de câble
EU	6.649-826.0	7,5 m



Prima di utilizzare l'apparecchio per la prima volta, leggere le presenti istruzioni originali, seguirle e conservarle per un uso futuro o in caso di rivendita dell'apparecchio.

- Prima di procedere alla prima messa in funzione leggere tassativamente le norme di sicurezza n. 5.956-249.0!
- La mancata osservanza delle istruzioni d'uso e delle norme di sicurezza può causare danni all'apparecchio e presentare pericoli per l'utilizzatore e le altre persone.
- Eventuali danni da trasporto vanno comunicati immediatamente al proprio rivenditore.

Indice

Protezione dell'ambiente.	IT 1
Livelli di pericolo	IT 1
Uso conforme a destinazione	IT 2
Parti dell'apparecchio	IT 2
Simboli riportati sull'apparecchio	IT 3
Norme di sicurezza	IT 3
Messa in funzione	IT 3
Uso	IT 4
Trasporto	IT 7
Supporto	IT 7
Cura e manutenzione	IT 7
Guida alla risoluzione dei guasti	IT 8
Garanzia	IT 9
Accessori e ricambi	IT 9
Dichiarazione di conformità UE	IT 10
Dati tecnici	IT 11

Protezione dell'ambiente

	Tutti gli imballaggi sono riciclabili. Gli imballaggi non vanno gettati nei rifiuti domestici, ma consegnati ai relativi centri di raccolta.
	Gli apparecchi dismessi contengono materiali riciclabili preziosi e vanno consegnati ai relativi centri di raccolta. Batterie, olio e sostanze simili non devono essere dispersi nell'ambiente. Si prega quindi di smaltire gli apparecchi dismessi mediante i sistemi di raccolta differenziata.

Avvertenze sui contenuti (REACH)

Informazioni aggiornate sui contenuti sono disponibili all'indirizzo:

www.kaercher.com/REACH

Livelli di pericolo

⚠ PERICOLO

Indica un pericolo imminente che determina lesioni gravi o la morte.

⚠ AVVERTIMENTO

Indica una probabile situazione pericolosa che potrebbe determinare lesioni gravi o la morte.

⚠ PRUDENZA

Indica una probabile situazione pericolosa che potrebbe causare lesioni leggere.

ATTENZIONE

Indica una probabile situazione pericolosa che potrebbe determinare danni alle cose.

Uso conforme a destinazione

- Questo aspiratore è destinato alla pulizia a secco/umido di pavimenti o pareti.
- Questo aspiratore è destinato all'impiego in superficie.
- L'apparecchio è adatto per l'aspirazione di polveri dei gruppi polvere IIIC, IIIB e IIIA.
- L'apparecchio è idoneo all'aspirazione di polveri asciutte, infiammabili e nocive alla salute; Categoria polveri M secondo EN 60 335–2–69. Limitazione: è vietato aspirare sostanze cancerogene.
- Gli apparecchi del tipo 22 non sono idonei per la raccolta di polveri infiammabili nella Zona 22. Non sono idonei per essere collegati alle macchine che generano polvere.
- Gli apparecchi del tipo 22 non sono idonei per la raccolta di polveri o di liquidi ad alto rischio di esplosione, nonché di miscele di polveri combustibili con liquidi.
- Questo apparecchio si adatta all'uso industriale, ad esempio in depositi e settori di produzione.
- L'apparecchio non è omologato per essere utilizzato come gru.

Parti dell'apparecchio

- 1 Piastra di bloccaggio
- 2 Coperchio del filtro
- 3 Filtro plissettato piatto
- 4 Sbloccaggio destro del meccanismo di abbassamento
- 5 Cavo di alimentazione
- 6 Dispositivo di blocco della testa di aspirazione (con vite di sicurezza)
- 7 Pulizia del filtro
- 8 Ruota pivottante del contenitore dello sporco
- 9 Compensazione della pressione
- 10 Giunto per compensazione della pressione
- 11 Contenitore sporczia
- 12 Anello intermedio
- 13 Sbloccaggio sinistro del meccanismo di abbassamento
- 14 Targhetta
- 15 Raccordo di aspirazione
- 16 Manicotto di collegamento
- 17 Ruota pivottante del telaio con freno di stazionamento
- 18 Sostegno per bocchetta per pavimenti
- 19 Telaio
- 20 vasca di raccolta
- 21 Maniglia del serbatoio dello sporco
- 22 Sostegno per tubo di aspirazione
- 23 Manico della testa di aspirazione
- 24 Interruttore
- 25 Testa aspirante
- 26 Motore trifase
- 27 Sistema di scarico per aria di scarico
- 28 Archetto di spinta
- 29 Gancio per cavo
- 30 Spia di controllo „Depressione“
- 31 Spia di controllo „errore di fase e campo di rotazione“
- 32 Lampada spia "funzionamento"
- 33 Molla a balestra per il collegamento a terra

Simboli riportati sull'apparecchio



Non aspirare fonti infiammabili! Adatto per aspirare polveri infiammabili delle classi di esplosione di polveri in zona 22.



ATTENZIONE: Questo apparecchio contiene polveri nocive alla salute. Lo svuotamento ed la manutenzione, compresa la rimozione del sacchetto raccogli-polvere, devono essere eseguiti solo da persone competenti, che indossano un idoneo equipaggiamento di sicurezza personale. Non mettere in funzione l'apparecchio prima che sia stato installato il sistema di filtri completo e che sia stato verificato il funzionamento del dispositivo di controllo del flusso volumetrico.



Filtro plissettato piatto	
Codice N°	6.904-283.0



Sacchetto di smaltimento	
Codice N°	6.907-347.0

Norme di sicurezza

⚠ PERICOLO

- Se l'aria di scarico viene rinvia nel rispettivo ambiente chiuso, occorre assicurare un sufficiente tasso di ricambio dell'aria L . Per rispettare i valori limite richiesti, il flusso volumetrico ricondotto deve essere al massimo 50% del flusso volumetrico di aria fresca (volume dell'ambiente V_R x tasso di ricambio dell'aria L_w). Senza particolari misure per la ventilazione si applica: $L_w=1h^{-1}$.

- Utilizzo dell'apparecchio e delle sostanze, per le quali deve essere utilizzato, inclusa la procedura sicura per l'eliminazione del materiale raccolto solo da parte di personale qualificato.
- Questo apparecchio contiene polveri nocive alla salute. Tutti gli interventi di svuotamento e di manutenzione, inclusa l'eliminazione dei serbatoi di raccolta della polvere, devono essere eseguiti solo da personale specializzato che indossa i necessari mezzi individuali di protezione.
- Non utilizzare l'apparecchio senza il sistema di filtraggio completo.
- Rispettare le disposizioni di sicurezza applicabili pertinenti per i materiali da trattare.
- L'accessorio omologato dal costruttore è elettricamente conduttivo. È vietato usare accessori diversi!
- Aspirare solo con tutti gli elementi di filtraggio, poiché altrimenti viene danneggiato il motore di aspirazione, con conseguente rischio di danni alla salute a causa della maggiore emissione di polvere fine!
- Osservare le disposizioni di sicurezza per i materiali da aspirare. In caso di uso proprio/improprio la temperatura di alcune parti dell'apparecchio può raggiungere fino a 125 °C.
- Non è consentito l'uso di una prolunga.

Messa in funzione

⚠ AVVERTIMENTO

Non aspirare mai senza gli elementi di filtraggio, poiché altrimenti viene danneggiato il motore di aspirazione, con conseguente rischio di danni alla salute a causa della maggiore emissione di polvere fine.

Avviso: Per polveri con un'energia di attivazione inferiore a 1mJ possono essere valide ulteriori disposizioni.

- Collocare l'apparecchio in posizione di lavoro, se necessario bloccarlo mediante i freni.

- Inserire il tubo di aspirazione (non compreso nella fornitura) nell'attacco di aspirazione.
- Prima di procedere con il lavoro controllare il livello di riempimento nel serbatoio dello sporco ed eventualmente svuotare il serbatoio.
- Accertarsi che il serbatoio dello sporco sia inserito correttamente. Le molle a balestra devono essere pulite e attaccate al vano di raccolta. Se necessario, pulire la molla a balestra con un panno umido.
- Infilare l'accessorio (non compreso nella fornitura) desiderato.

Controllo automatico della potenza aspirante

L'apparecchio è dotato di un controllo automatico della potenza aspirante. Quando la velocità dell'aria all'interno del tubo di aspirazione scende al di sotto di 20 m/s, la spia di controllo „Depressione“ si accende rossa (vedi „Guida alla risoluzione dei guast“).

Avviso: La spia di controllo „Depressione“ può accendersi temporaneamente rossa durante l'uso normale (p.es. con l'uso di una bocchetta per pavimenti) quando si riduce la portata d'aria (riduzione della sezione) che aumenta così la depressione.

Nota: In questi casi non si tratta però di un difetto, bensì di un avviso, come sopra riportato, che la portata d'aria è minore e la depressione è aumentata.

Sistema antistatico

Con il nipplo di raccordo collegato a massa è possibile deviare le cariche statiche. In questo modo con gli accessori elettrici omologati dal costruttore è possibile prevenire la formazione di scintille e scosse elettriche.

Uso

⚠ **AVVERTIMENTO**

Non rimuovere mai i due filtri plissettati piatti durante l'aspirazione.

ATTENZIONE

Rischio di danneggiamento. Non coprire le aperture di mandata e di scarico sulla testa di aspirazione.

Chiudere il raccordo di aspirazione

⚠ **AVVERTIMENTO**

Rischio di danni alla salute a causa della polvere fine! Il raccordo di aspirazione va chiuso se il tubo flessibile di aspirazione viene rimosso.

Figura **A**

- Inserire esattamente il manicotto di collegamento nell'attacco di aspirazione.
- Spingere il manicotto di collegamento fino in fondo.

Contentitore sporcizia

Avviso: Svuotare il serbatoio dello sporco quando è pieno fino a circa 3 cm sotto il bordo superiore risp. dopo ogni uso.

- Controllare regolarmente il livello di riempimento nel serbatoio dello sporco l'apparecchio non si spegne automaticamente.

Aspirazione a secco

- L'apparecchio è equipaggiato di un sacchetto di smaltimento, Codice n°: 6.907-347.0 (5 unità).

Avviso: Questo apparecchio consente di aspirare tutti i tipi di polvere fino alla categoria di polvere M. L'impiego di un sacchetto di raccolta della polvere (codice d'ordinazione vedi Sistemi di filtraggio) è prescritto per legge.

Avviso: L'apparecchio è idoneo per aspirare polveri asciutte, infiammabili con valori MAK superiori oppure uguali a 0,1 mg/m³.

- Per l'aspirazione di polveri fini è necessario impiegare anche un sacchetto di smaltimento.

Cambio dall'aspirazione di liquidi all'aspirazione a secco

ATTENZIONE

Al cambio da aspirazione di liquidi ad aspirazione a secco tenere presente quanto segue:

L'aspirazione di polvere secca quando la cartuccia del filtro è bagnata ottura il filtro e può renderlo inutilizzabile.

- Far asciugare bene il filtro bagnato prima dell'uso oppure sostituirlo con uno asciutto.
- Sostituire il filtro quando necessario seguendo le istruzioni riportate al punto "Cura e manutenzione".

Montare il sacchetto di smaltimento

- Bloccare il freno di stazionamento.

Figura 

- Staccare dall'estremità superiore la compensazione di pressione.
- Tirare verso l'alto gli sbloccaggi del meccanismo di abbassamento.
- Sollevare l'archetto di spinta. Il serbatoio viene sbloccato ed abbassato.

Figura 

- Estrarre il serbatoio con l'impugnatura.

Figura 

- Infilare il sacchetto di smaltimento in modo sia applicato alla parete e al fondo del recipiente.
- Ripiegare il sacchetto di smaltimento sul serbatoio.

⚠ PERICOLO

Rischio di esplosione! Il collegamento a terra elettrostatico tra carrello e vano raccolta sopra la molla a balestra deve essere garantito.

- Inserire nuovamente il serbatoio e bloccare con l'archetto di spinta.

⚠ AVVERTIMENTO



Pericolo di schiacciamento! Durante il bloccaggio, non tenere le mani in nessun caso tra il serbatoio dello sporco e l'anello intermedio e non avvicinarle al meccanismo di sollevamento. Bloccare il contenitore azionando l'archetto di spinta con entrambe le mani.

- Riattaccare la compensazione di pressione.

Aspirazione ad umido

Attenzione: Controllare costantemente il livello di riempimento del serbatoio dello sporco quando si aspirano grosse quantità di liquidi poiché il serbatoio può riempirsi entro pochi secondi e riempirsi troppo.

⚠ PERICOLO

Durante l'aspirazione ad umido non devono essere assorbiti polveri nocive per la salute.

- Per l'aspirazione di liquidi occorre rimuovere sempre il sacchetto di smaltimento.

Rimuovere il sacchetto di smaltimento

- Bloccare il freno di stazionamento.

Figura 

- Staccare dall'estremità superiore la compensazione di pressione.
- Tirare verso l'alto gli sbloccaggi del meccanismo di abbassamento.
- Sollevare l'archetto di spinta. Il serbatoio viene sbloccato ed abbassato.

Figura 

- Estrarre il serbatoio con l'impugnatura.

Figura 

- Sollevare il sacchetto di smaltimento.
- Chiudere a tenuta stagna il sacchetto di smaltimento con la fascetta di chiusura.
- Estrarre il sacchetto di smaltimento.
- Smaltire il sacchetto di smaltimento in conformità alle norme legali vigenti.
- Inserire nuovamente il serbatoio e bloccare con l'archetto di spinta.

⚠ AVVERTIMENTO



Pericolo di schiacciamento! Durante il bloccaggio, non tenere le mani in nessun caso tra il serbatoio dello sporco e l'anello intermedio e non avvicinarle al meccanismo di sollevamento. Bloccare il contenitore azionando l'archetto di spinta con entrambe le mani.

- Riattaccare la compensazione di pressione.

Norme generali

⚠ **PRUDENZA**

Rispettare le norme vigenti locali sul trattamento delle acque di scarico.

- I termine dell'aspirazione di liquidi:
Asciugare il filtro plissettato piatto. Pulire il serbatoio con un panno umido ed asciugare.

Interruttori

0	Apparecchio OFF
1	Apparecchio ON

Accendere l'apparecchio

- Inserire la spina di alimentazione. La spia luminosa "Stato di pronto" si accende.
- Attivare l'apparecchio dall'interruttore girevole.

Pulizia del filtro

Pulire ad intervalli regolari il filtro plissettato piatto.

Figura **B**

- Estrarre più volte in avanti ed indietro la maniglia per la pulizia del filtro ad apparecchio spento.

Spegner l'apparecchio

- Disattivare l'apparecchio dall'interruttore girevole.
- Staccare la spina.
La spia luminosa "stato di pronto" si spegne.

A lavoro ultimato

Pulizia del filtro

- Estrarre più volte in avanti ed indietro la maniglia per la pulizia del filtro ad apparecchio spento.

Svuotare il contenitore

- Bloccare il freno di stazionamento.

Figura **C**

- Staccare dall'estremità superiore la compensazione di pressione.
- Tirare verso l'alto gli sbloccaggi del meccanismo di abbassamento.
- Sollevare l'archetto di spinta. Il serbatoio viene sbloccato ed abbassato.

Figura **D**

- Estrarre il serbatoio con l'impugnatura.
- Svuotare il serbatoio.
- Inserire nuovamente il serbatoio e bloccare con l'archetto di spinta.

⚠ **AVVERTIMENTO**



Pericolo di schiacciamento! Durante il bloccaggio, non tenere le mani in nessun caso tra il serbatoio dello sporco e l'anello intermedio e non avvicinarle al meccanismo di sollevamento. Bloccare il contenitore azionando l'archetto di spinta con entrambe le mani.

- Riattaccare la compensazione di pressione.

Pulizia dell'apparecchio

- Pulire l'apparecchio all'interno e all'esterno aspirando e passando la superficie con un panno umido.

Deposito dell'apparecchio

- Avvolgere e riporre il cavo di alimentazione nell'apposito alloggiamento.
- Avvolgere il tubo flessibile di aspirazione attorno all'archetto di spinta.
- Inserire la bicchetta per pavimenti ed il tubo di aspirazione nei relativi sostegni.
- Depositare l'apparecchio in un luogo asciutto e proteggerlo contro l'uso non autorizzato.

Trasporto

⚠ **PRUDENZA**

Pericolo di lesioni e di danneggiamento! Rispettare il peso dell'apparecchio durante il trasporto.

- Chiudere il raccordo di aspirazione, vedi Uso.
- Sbloccare i freni di stazionamento e spingere l'apparecchio tenendo l'apposito archetto di spinta.
- Per scaricare l'apparecchio tenere il telaio e non l'archetto di spinta.
- Per il trasporto in veicoli, assicurare l'apparecchio secondo le direttive in vigore affinché non possa scivolare e ribaltarsi.

Supporto

⚠ **PRUDENZA**

Pericolo di lesioni e di danneggiamento! Rispettare il peso dell'apparecchio durante la conservazione.

Questo apparecchio può essere conservato solo in ambienti interni.

Cura e manutenzione

⚠ **PERICOLO**

Disattivare l'apparecchio ed estrarre la spina di alimentazione prima di effettuare interventi sull'apparecchio.

Macchine per la rimozione delle polveri fanno parte dell'equipaggiamento di sicurezza atto all'eliminazione o alla prevenzione di pericoli ai sensi del § 3 del BGV A1.

- Ai fini della manutenzione l'apparecchio deve essere smontato, pulito e controllato per quanto è possibile, senza causare pericoli al personale addetto alla manutenzione o ad altre persone. Le misure preventive idonee in tal senso devono comprendere la decontaminazione prima dello smontaggio. Provvedere ad una ventilazione forzata mediante filtri nei locali dove viene smontato l'apparecchio, alla pulizia della superficie di manutenzione e alla protezione appropriata del personale.

- L'esterno dell'apparecchio deve essere decontaminato mediante aspirazione e pulito accuratamente con un panno umido, oppure trattato con un sigillante prima di essere portato fuori dalla zona pericolosa. Tutti i componenti dell'apparecchio devono essere considerati contaminati quando vengono portati fuori dalla zona pericolosa. Prendere le misure necessarie per evitare una distribuzione della polvere.
- Durante l'esecuzione di interventi di manutenzione e riparazione tutti gli oggetti che non possono essere puliti sufficientemente, devono essere gettati via. Tali oggetti devono essere chiusi in sacchetti ermetici e smaltiti in conformità alle disposizioni vigenti per lo smaltimento di rifiuti di questo tipo.
- Durante il trasporto oppure durante gli interventi di manutenzione all'apparecchio, chiudere l'apertura di aspirazione con il manicotto di collegamento.

⚠ **AVVERTIMENTO**

Gli equipaggiamenti di sicurezza per la prevenzione o l'eliminazione di pericoli devono essere sottoposti regolarmente a manutenzione. Ciò significa che essi devono essere controllati almeno una volta all'anno dal produttore o da una persona adeguatamente addestrata riguardo al loro perfetto funzionamento rispetto alla tecnica di sicurezza, per es. ermeticità dell'apparecchio, danneggiamenti del filtro, funzionamento dei dispositivi di controllo.

ATTENZIONE

Rischio di danneggiamento. Per la pulizia non usare detersivi contenenti silicone.

- Gli interventi di manutenzione e di pulizia semplici possono essere effettuati dall'utente stesso.
- La superficie dell'apparecchio e l'interno del serbatoio devono essere puliti ad intervalli regolari con un panno umido.

⚠ **PERICOLO**

Rischi dovuti alle polveri nocive alla salute. Durante gli interventi di manutenzione (ad es. sostituzione dei filtri) è necessario indossare una maschera protettiva per le vie respiratorie P2 o superiore ed una tuta monouso.

Sostituzione del filtro plissettato piatto

Avviso: Per sollevare la testa di aspirazione sono necessarie 2 persone.

- Allentare le viti di sicurezza ai bloccaggi della testa di aspirazione.
- Sbloccare e staccare la testa aspirante.
- Sbloccare e staccare la copertura del filtro.
- Rimozione del filtro plissettato piatto.
- Smaltire il filtro plissettato piatto usato nel sacchetto a chiusura ermetica in conformità con le disposizioni di legge.
- Rimuovere eventuale sporco sul lato dell'aria pura.
- Inserire il nuovo filtro plissettato piatto.
- Posizionare la copertura del filtro e bloccarla.
- Rimettere attentamente la testa aspirante, posizionarla e bloccarla.
- Serrare le viti di sicurezza ai bloccaggi della testa di aspirazione.

⚠ **PERICOLO**

Rischio di esplosione! Il collegamento a terra elettrostatico tra testa di aspirazione e anello intermedio sopra la molla a balestra della testa di aspirazione deve essere garantito.

Sostituzione del sacchetto di smaltimento

- Bloccare il freno di stazionamento.
- Figura **Q**
- Staccare dall'estremità superiore la compensazione di pressione.
 - Tirare verso l'alto gli sbloccaggi del meccanismo di abbassamento.
 - Sollevare l'archetto di spinta. Il serbatoio viene sbloccato ed abbassato.

Figura **D**

- Estrarre il serbatoio con l'impugnatura.

Figura **F**

- Sollevare il sacchetto di smaltimento.
- Chiudere a tenuta stagna il sacchetto di smaltimento con la fascetta di chiusura.
- Estrarre il sacchetto di smaltimento.
- Smaltire il sacchetto di smaltimento in conformità alle norme legali vigenti.

Figura **E**

- Infilare un nuovo sacchetto di smaltimento in modo sia applicato alla parete e al fondo del recipiente.
- Ripiegare il sacchetto di smaltimento sul serbatoio.

⚠ **PERICOLO**

Rischio di esplosione! Il collegamento a terra elettrostatico tra carrello e vano raccolta sopra la molla a balestra deve essere garantito.

- Inserire nuovamente il serbatoio e bloccare con l'archetto di spinta.

⚠ **AVVERTIMENTO**



Pericolo di schiacciamento! Durante il bloccaggio, non tenere le mani in nessun caso tra il serbatoio dello sporco e l'anello intermedio e non avvicinarle al meccanismo di sollevamento. Bloccare il contenitore azionando l'archetto di spinta con entrambe le mani.

- Riattaccare la compensazione di pressione.

Guida alla risoluzione dei guasti

⚠ **PERICOLO**

Disattivare l'apparecchio ed estrarre la spina di alimentazione prima di effettuare interventi sull'apparecchio.

Avviso: In caso di guasti o anomalie (p.es. rottura del filtro), disinserire immediatamente l'apparecchio. Eliminare il guasto prima di rimettere il funzione l'apparecchio.

La turbina di aspirazione non funziona

- Controllare il cavo, la spina, il fusibile e la presa.
- Accendere l'apparecchio.

La forza aspirante diminuisce

- Rimuovere eventuali otturazioni dalla bocchetta di aspirazione, dal tubo rigido di aspirazione o dal filtro plissettato piatto.
- Pulizia del filtro: Estrarre più volte in avanti ed indietro la maniglia ad apparecchio spento.
- Sostituire il sacchetto di smaltimento pieno.
- Accertarsi che la testa di aspirazione ed il serbatoio siano posizionati correttamente.
- Sostituire il filtro plissettato piatto.
- Attaccare in ambedue le estremità la compensazione di pressione.

Fuoriuscita di polvere durante l'aspirazione

- Agganciare correttamente il coperchio del filtro.
- Accertarsi che i filtri plissettati piatti siano montati nella posizione corretta.
- Sostituire il filtro plissettato piatto.

Spia di controllo „errore di fase e campo di rotazione“ accesa rossa

Avviso: L'apparecchio non funziona.

Figura 

- Invertire i poli sulla spina dell'apparecchio.

La spia di controllo "Depressione si accende rossa

- Eseguire la pulizia del filtro.
- Sostituire il filtro plissettato piatto.
- Quando il sacchetto di smaltimento è pieno e si scende al di sotto del flusso volumetrico minimo, occorre cambiare il filtro.

Servizio assistenza

Se il guasto persiste, rivolgersi al servizio di assistenza clienti per un controllo.

Garanzia

Le condizioni di garanzia valgono nel rispettivo paese di pubblicazione da parte della nostra società di vendita competente. Entro il termine di garanzia eliminiamo gratuitamente eventuali guasti all'apparecchio, se causati da difetto di materiale o di produzione. Nei casi previsti dalla garanzia si prega di rivolgersi al proprio rivenditore, oppure al più vicino centro di assistenza autorizzato, esibendo lo scontrino di acquisto.

Accessori e ricambi

PERICOLO



Utilizzare solo accessori omologati del costruttore e che sono contrassegnati con l'adesivo Ex per l'uso del tipo 22. L'impiego di altri accessori può causare il pericolo di esplosione.

Utilizzando solamente accessori e ricambi originali, si garantisce un funzionamento sicuro e privo di disturbi dell'apparecchio. Si possono trovare informazioni riguardo ad accessori e ricambi su www.kaercher.com.

- La fornitura non comprende alcun accessorio. Gli accessori devono essere acquistati separatamente in base all'uso previsto.
- Il funzionamento perfetto dell'apparecchio è garantito solo con dei diametri nominali del tubo flessibile di aspirazione DN42.
- I ricambi e gli accessori sono reperibili presso il rivenditore di fiducia o una filiale KÄRCHER.

Dichiarazione di conformità UE

Con la presente si dichiara che la macchina qui di seguito indicata, in base alla sua concezione, al tipo di costruzione e nella versione da noi introdotta sul mercato, è conforme ai requisiti fondamentali di sicurezza e di sanità delle direttive UE. In caso di modifiche apportate alla macchina senza il nostro consenso, la presente dichiarazione perde ogni validità.

Prodotto: Aspiratore solidi-liquidi

Modello: 1.576-xxx

Direttive UE pertinenti

2006/42/CE (+2009/127/CE)

2014/30/UE

2014/34/UE

Norme armonizzate applicate

EN 55014-1: 2006+A1: 2009+A2: 2011

EN 55014-2: 2015

EN 60079-0: 2012

EN 60079-31: 2014

EN 60335-1

EN 60335-2-69

EN 61000-3-2: 2014

EN 61000-3-3: 2013

EN 62233: 2008

N. certificato:

IBEXU13ATEXB009X

Identificazione



II 3D Ex tc IIIC T125 °C Dc

5.966-014

I firmatari agiscono per incarico e con delega della direzione.

H. Jenner

Chairman of the Board of Management

S. Reiser

Director Regulatory Affairs & Certification

Responsabile della documentazione:

S. Reiser

Alfred Kärcher SE & Co. KG
Alfred-Kärcher-Straße 28-40
71364 Winnenden (Germany)

Tel.: +49 7195 14-0

Fax: +49 7195 14-2212

Winnenden, 2018/10/01

Dati tecnici

Modello		IVC 60/30 Ap M Z22
Tensione di rete	V	400
Frequenza	Hz	3~ 50
Potenza nominale	W	3000
Capacità serbatoio	l	60
Quantità d'aria (max.) con lunghezza del tubo di aspirazione da 3 m	m³/h	177
Quantità d'aria (max.) con lunghezza del tubo di aspirazione da 8 m	m³/h	136
Sotto pressione (max.)	kPa (mbar)	25,0 (250)
Protezione	--	IP54
Grado di protezione	--	I
Attacco per tubo di aspirazione (C-DN/C-ID)	DN	72
Diametro nominale tubo flessibile	DN	42
Lunghezza x larghezza x Altezza	mm	970 x 690 x 1240
Superficie attiva del filtro	m²	1,9
Peso d'esercizio tipico	kg	95
Temperatura ambiente	°C	-10...+40
Temperatura massima superficiale	°C	125
Umidità relativa	%	30-90
Tipo di protezione		II 3D Ex tc IIIC T125 °C Dc
Valori rilevati secondo EN 60335-2-69		
Pressione acustica L _{pA}	dB(A)	77
Dubbio K _{pA}	dB(A)	1
Valore di vibrazione mano-braccio	m/s²	<2,5
Dubbio K	m/s²	0,2

Cavo di alimentazione	H07RN-F 5x1,5 mm²	
	Codice componente	Lunghezza cavo
EU	6.649-826.0	7,5 m



Lees vóór het eerste gebruik van uw apparaat deze originele gebruiksaanwijzing, ga navenant te werk en bewaar hem voor later gebruik of voor een latere eigenaar.

- Voor de eerste inbedrijfstelling veiligheidsinstructies nr. 5.956-249.0 in elk geval lezen!
- Bij veronachtzaming van de gebruiksaanwijzing en de veiligheidsaanwijzingen kan schade aan het apparaat ontstaan, en gevaar voor gebruikers en andere personen.
- Bij transportschade onmiddellijk de handelaar op de hoogte brengen.

Inhoudsopgave

Zorg voor het milieu	NL	1
Gevarenniveaus	NL	1
Reglementair gebruik	NL	2
Apparaat-elementen	NL	2
Symbolen op het toestel	NL	3
Veiligheidsinstructies	NL	3
Inbedrijfstelling	NL	3
Bediening	NL	4
Vervoer	NL	6
Opslag	NL	6
Onderhoud	NL	6
Hulp bij storingen	NL	8
Garantie	NL	9
Toebehoren en reserveonderdelen	NL	9
EU-conformiteitsverklaring . . .	NL	9
Technische gegevens	NL	10

Zorg voor het milieu



Het verpakkingsmateriaal is herbruikbaar. Deponeer het verpakkingsmateriaal niet bij het huishoudelijk afval, maar bied het aan voor hergebruik.



Onbruikbaar geworden apparaten bevatten waardevolle materialen die geschikt zijn voor hergebruik. Lever de apparaten daarom in bij een inzamelpunt voor herbruikbare materialen. Batterijen, olie en dergelijke stoffen mogen niet in het milieu belanden. Verwijder overbodig geworden apparatuur daarom via geschikte inzamelpunten.

Aanwijzingen betreffende de inhoudsstoffen (REACH)

Huidige informatie over de inhoudsstoffen vindt u onder:

www.kaercher.com/REACH

Gevarenniveaus

⚠ **GEVAAR**

Verwijzing naar een onmiddellijk dreigend gevaar dat tot ernstige en zelfs dodelijke lichaamsverwondingen leidt.

⚠ **WAARSCHUWING**

Verwijzing naar een mogelijke gevaarlijke situatie die tot ernstige en zelfs dodelijke lichaamsverwondingen kan leiden.

⚠ **VOORZICHTIG**

Verwijzing naar een mogelijk gevaarlijke situatie die tot lichte verwondingen kan leiden.

LET OP

Verwijzing naar een mogelijke gevaarlijke situatie die tot materiele schade kan leiden.

Reglementair gebruik

- Deze zuiger is voor het natte en droge reinigen van vloer- en muuroppervlakken bestemd.
- Deze zuiger is speciaal bestemd voor het leegzuigen van bakovens.
- Het apparaat is niet geschikt voor het opzuigen van voor de gezondheid schadelijke stoffen.
- Het apparaat is geschikt voor het opzuigen van droge, brandbare, voor de gezondheid schadelijke stoffen; stofklasse M conform EN 60 335–2–69. Uitzondering: Er mogen geen kankerverwekkende stoffen opgezogen worden.
- Apparaten van het type 22 zijn voor de opname van brandbaar stof in zone 22 geschikt. Ze zijn niet geschikt voor het aansluiten op stofverwekkende machines.
- Apparaten van het type 22 zijn niet geschikt voor de opname van stof of vloeistoffen met een hoog explosiegevaar en van mengsels van brandbaar stof met vloeistoffen.
- Dit apparaat is geschikt voor industrieel gebruik, bv. in opslag- en productieplaatsen.
- Het apparaat mag niet met een kraan verladen worden.

Apparaat-elementen

- 1 Spanhefboom
- 2 Filterafdekking
- 3 Vlak harmonicafilter
- 4 Ontgrendeling rechts van het zakmechanisme
- 5 Netkabel
- 6 Vergrendeling van de zuigkop (met borgschroef)
- 7 Filterreiniging
- 8 Zwenkwiel van het vuilreservoir
- 9 Drukregelaar
- 10 Koppeling voor drukregelaar
- 11 Vuilreservoir
- 12 Tussenring
- 13 Ontgrendeling links van het zakmechanisme
- 14 Typeplaatje
- 15 Luchtinlaatleidingen
- 16 Aansluitmof
- 17 Zwenkwiel van het onderstel met parkeerrem
- 18 Houder voor vloersproeier
- 19 Gestel
- 20 Opvangbak
- 21 Handgreep van het vuilreservoir
- 22 Houder voor zuigbuis
- 23 Handgreep van de zuigkop
- 24 Draaischakelaar
- 25 Zuigkop
- 26 Draaistroommotor
- 27 Geluidsdemper afvoerlucht
- 28 Duwbeugel
- 29 Kabelhaak
- 30 Controlelampje "Onderdruk"
- 31 Controlelampje "Fasen- en draaiveldfout"
- 32 Controlelampje "Gebruiksgereedheid"
- 33 Veerbeugel voor de aarding

Symbolen op het toestel



Geen ontstekingsbronnen opzuigen! Geschikt voor het opzuigen van brandbare stoffen van de stofexplosieklassen in zone 22.



WAARSCHUWING: Dit apparaat bevat stoffen die gevaarlijk zijn voor de gezondheid. Alleen deskundige personen die een geschikte persoonlijke veiligheidsuitrusting dragen mogen het apparaat onderhouden en leegmaken, daarbij inbegrepen het verwijderen van de stofzak. Schakel het apparaat niet in voordat het volledige filtersysteem geïnstalleerd en de werking van de volumestroomcontrole getest is.



Vlak harmonicafilter

Bestel-nr. 6.904-283.0



Afvalzak

Bestel-nr. 6.907-347.0

Veiligheidsinstructies

⚠ GEVAAR

- Indien de retourlucht in de ruimte teruggeblazen wordt, moet een voldoende ventilatiegraad L in de ruimte voorhanden zijn. Om de vereiste grenswaarden na te leven, mag de teruggevoerde volumestroom maximaal 50 % van de volumestroom verse lucht (ruimtevolume V_R x luchtverversingspercentage L_w) bedragen. Zonder bijzondere ventilatiemaatregelen geldt het volgende: $L_w = 1h^{-1}$.
- Gebruik van het apparaat en de substanties waarvoor het moet worden gebruikt, incl. de veilige werkwijze bij de afvoer van het opgezogen materiaal alleen door geschoold personeel.

- Dit apparaat bevat stof dat schadelijk is voor de gezondheid. Leggings- en onderhoudswerkzaamheden, inclusief het verwijderen van de stofverzamelcontainer, mogen alleen worden uitgevoerd door vaklui die de nodige beschermingskleding dragen.
- Apparaat niet zonder het volledige filtersysteem gebruiken.
- De toe te passen veiligheidsbepalingen betreffende de te behandelen materialen moeten in acht genomen worden.
- Het door de fabrikant toegestane toebehoren is elektrisch geleidend. Er mag geen ander toebehoren gebruikt worden!
- Alleen met alle filterelementen zuigen, omdat anders de zuigmotor beschadigd wordt en gevaar voor de gezondheid door verhoogde fijnstofuitstoot ontstaat!
- Veiligheidsmaatregelen voor de op te zuigen materialen in acht nemen! Bij juist/onjuist gebruik kunnen onderdelen van het apparaat tot 125 °C oplopen.
- Het gebruik van een verlengkabel is niet toegestaan.

Inbedrijfstelling

⚠ WAARSCHUWING

Nooit zonder filterelement zuigen aangezien anders de zuigmotor beschadigd wordt en door het verhoogde emissie van fijn stof een gezondheidsrisico ontstaat!

Aanwijzing: Voor stof met een ontstekingsenergie van minder dan 1mJ kunnen extra voorschriften gelden.

- ➔ Het apparaat in de werkpositie brengen, indien nodig met parkeerrem zekeren.
- ➔ Zuigslang (niet meegeleverd) in het aansluitstuk voor zuigen steken.
- ➔ Niveau in het vuilreservoir voor het begin van het werk controleren en reservoir indien nodig leegmaken.
- ➔ Verzeker u ervan, dat het vuilreservoir volgens de voorschriften aangebracht is. De veerbeugels moeten schoon zijn en tegen het vuilreservoir zitten. Zo nodig veerbeugels met een vochtige doek reinigen.
- ➔ Gewenst toebehoren (niet meegeleverd) erop doen.

Automatische bewaking van de zuigprestatie

Het apparaat is voorzien van een bewaking van het zuigvermogen. Wanneer de luchtsnelheid in de zuigslang onder een snelheid van 20 m/s zinkt, licht het controlelampje "Onderdruk" rood op (zie "Hulp bij storingen").

Aanwijzing: Het controlelampje "Onderdruk" kan tijdens het normale gebruik (bijv. bij werken met een vloerspuit) soms rood oplichten, wanneer de hoeveelheid lucht gereduceerd wordt (doorsnede verkleining) en daardoor de onderdruk verhoogd wordt.

Tip: In deze gevallen gaat het evenwel niet om een defect, maar om een aanwijzing, dat, zoals boven aangegeven, het luchtdebiet gereduceerd is en de onderdruk verhoogd is.

Antistatisch systeem

Door de gearde aansluitmof worden statische ladingen afgeleid. Daardoor worden met het door de fabrikant toegestane, elektrisch geleidende toebehoren de vorming van vonken en stroomstoten verhindert.

Bediening

⚠ **WAARSCHUWING**

Bij het zuigen mogen nooit de beide vlakvouwfilters verwijderd worden.

LET OP

Gevaar voor beschadiging! Toevoer- en afvoeropeningen op de zuigkop niet afdekken.

Zuigaansluiting sluiten

⚠ **WAARSCHUWING**

Gevaar voor de gezondheid door fijnstof! Wanneer de zuigslang verwijderd wordt, moet de zuigaansluiting gesloten worden, Afbeelding 

- ➔ Aansluitmof pasklaar in de zuigaansluiting plaatsen.
- ➔ Aansluitmof tot de aanslag inschuiven.

Vuilreservoir

Aanwijzing: Het vuilreservoir moet geleegd worden, wanneer het tot ca. 3 cm onder de bovenste rand gevuld is resp. na ieder gebruik.

- Vulpeil in het vuilreservoir regelmatig controleren aangezien het apparaat niet automatisch uitschakelt.

Droogzuigen

- Het apparaat is uitgerust met een afvalzak, bestelnummer 6.907-347.0 (5 stuks).

Aanwijzing: Met dit apparaat kunnen alle soorten stof tot stofklasse M worden opgezogen. Het gebruik van een verzamelstofzak (bestelnr. zie filtersystemen) is bij de wet verplicht.

Aanwijzing: Het apparaat is voor het opzuigen van droge, brandbare stoffen met MAC-waarden groter gelijk 0,1 mg/m³ geschikt.

- Bij het opzuigen van fijnstof moet aanvullend een afvalzak gebruikt worden.

Omschakeling van nat- naar droogzuigen

LET OP

Opletten bij wisselen van nat- naar droogzuigen:

zuigen van droog stof met nat filterelement verstopt de filter en kan deze onbruikbaar maken.

- ➔ Nat filter vóór gebruik goed drogen of door een droog vervangen.
- ➔ Indien nodig de filter vervangen zoals beschreven in punt "Instandhouding en onderhoud".

Afvalzak aanbrengen

- ➔ Parkeerrem vastzetten.

Afbeelding 

- ➔ Drukregelaar aan het bovineinde eruit trekken.
- ➔ Ontgrendeling van het afzetmechanisme naar boven trekken.
- ➔ Schuifbeugel omhoog trekken. Reservoir wordt ontgrendeld en naar beneden gelaten.

Afbeelding

→ Reservoir aan de handgreep eruit trekken.

Afbeelding

→ Stofverzamelzak zodanig plaatsen dat hij dicht tegen de wand en de bodem van het reservoir ligt.

→ Stofzak over reservoir stulpen.

GEVAAR

Explosiegevaar! De elektrostatische aarding tussen onderstel en vuilreservoir boven de veerbeugels moet gewaarborgd zijn.

→ Reservoir weer inzetten en met schuifbeugel vergrendelen.

WAARSCHUWING



Gevaar voor kneuzing! Bij het vergrendelen in ieder geval niet de handen tussen vuilreservoir en tussenring houden of in de buurt van het hefmechanisme houden. Reservoir door middel van de schuifbeugel met beide handen vergrendelen.

→ Drukregelaar weer insteken.

Natzuigen

Let op: Vulpeil in het vuilreservoir bij de opname van grote hoeveelheden vloeistof constant controleren aangezien het reservoir binnen enkele seconden vol kan zijn en dus kan overlopen.

GEVAAR

Bij net natzuigen mogen geen stoffen opgezogen worden die schadelijk zijn voor de gezondheid.

– Bij het opzuigen van nat vuil moet altijd de afvalzak verwijderd worden.

Afvalzak verwijderen

→ Parkeerrem vastzetten.

Afbeelding

→ Drukregelaar aan het bovineinde eruit trekken.

→ Ontgrendeling van het afzetmechanisme naar boven trekken.

→ Schuifbeugel omhoog trekken. Reservoir wordt ontgrendeld en naar beneden gelaten.

Afbeelding

→ Reservoir aan de handgreep eruit trekken.

Afbeelding

→ Stofverzamelzak naar boven stulpen.

→ Afvalzak met sluitstrip goed sluiten.

→ Afval eruit nemen.

→ Stofverzamelzak verwijderen conform de wettelijke bepalingen.

→ Reservoir weer inzetten en met schuifbeugel vergrendelen.

WAARSCHUWING



Gevaar voor kneuzing! Bij het vergrendelen in ieder geval niet de handen tussen vuilreservoir en tussenring houden of in de buurt van het hefmechanisme houden. Reservoir door middel van de schuifbeugel met beide handen vergrendelen.

→ Drukregelaar weer insteken.



Algemeen

VOORZICHTIG

Lokale voorschriften inzake de behandeling van afvalwater in acht nemen.

– Na het beëindigen van het natzuigen: Vlakvouwfilter drogen. Reservoir met een vochtige doek reinigen en drogen.

Draaischakelaar

	Apparaat UIT
	Apparaat AAN

Apparaat inschakelen

→ Steek de netstekker in de contactdoos. Controlelampje "Gebruiksgereedheid" licht op.

→ Apparaat met de draaischakelaar inschakelen.

Filterreiniging

Vlakvouwfilter volgens regelmatige intervallen reinigen.

Afbeelding

→ Greep van de filterreiniging meermaals uittrekken en inschuiven bij een uitgeschakeld apparaat.

Apparaat uitschakelen

- Apparaat met de draaischakelaar uitschakelen.
- Netstekker uittrekken. Controlelampje "Gebruiksgereedheid" gaat uit.

Na elk bedrijf

Filterreiniging

- Greep van de filterreiniging meermaals uittrekken en inschuiven bij een uitgeschakeld apparaat.

Reservoir ledigen

- Parkeerrem vastzetten.
- Afbeelding 
- Drukregelaar aan het bovineinde eruit trekken.
 - Ontgrendeling van het afzetmechanisme naar boven trekken.
 - Schuifbeugel omhoog trekken. Reservoir wordt ontgrendeld en naar beneden gelaten.

Afbeelding

- Reservoir aan de handgreep eruit trekken.
- Reservoir leegmaken.
- Reservoir weer inzetten en met schuifbeugel vergrendelen.

WAARSCHUWING



Gevaar voor kneuzing! Bij het vergrendelen in ieder geval niet de handen tussen vuilreservoir en tussenring houden of in de buurt van het hefmechanisme houden. Reservoir door middel van de schuifbeugel met beide handen vergrendelen.

- Drukregelaar weer insteken.

Reiniging van het apparaat

- Apparaat aan de binnen- en buitenkant reinigen door afzuigen en afvegen met een vochtige doek.

Apparaat opslaan

- Stroomkabel opwickelen en opbergen:
- Zuigslang rond de schuifbeugel wikkelen.
- Vloersproeier en zuigbuis in de desbetreffende houders steken.
- Apparaat in een droge ruimte plaatsen en beveiligen tegen onbevoegd gebruik.

Vervoer

VOORZICHTIG

Gevaar voor letsels en beschadigingen! Houd bij het transport rekening met het gewicht van het apparaat.

- Zuigaansluiting sluiten, zie Bediening.
- Parkeerremmen loszetten en apparaat aan de duwbeugel verschuiven.
- Apparaat bij het verladen bij het onderste pakken, niet bij de schuifbeugel.
- Bij het transport in voertuigen moet het apparaat conform de geldige richtlijnen beveiligd worden tegen verschuiven en kantelen.

Opslag

VOORZICHTIG

Gevaar voor letsel en beschadiging! Het gewicht van het apparaat bij opbergen in acht nemen.

Het apparaat mag alleen binnen worden opgeborgen.

Onderhoud

GEVAAR

Bij alle werkzaamheden aan het apparaat, het apparaat uitschakelen en de netstekker uittrekken.

Stofverwijderende machines zijn veiligheidsinrichtingen voor het voorkomen of elimineren van gevaren in de zin van BGV A1.

- Voor het onderhoud door de gebruiker moet het apparaat uit elkaar genomen, gereinigd en onderhouden worden, voor zover dat uitgevoerd kan worden zonder dat daarbij gevaren ontstaan voor het onderhoudspersoneel en andere personen. Geschikte voorzorgsmaatregelen bevatten het ontgiften vóór de demontage. Voorzorgen nemen voor lokaal gefilterde kunstmatige verluchting op de plaats waar het apparaat uit elkaar genomen wordt, reiniging van het onderhoudsoppervlak en geschikte bescherming van het personeel.
- De buitenkant van het apparaat moet ontgift en schoongeveegd worden of behandeld worden met afdichtingmateriaal vooraleer het uit het gevaarlijke gebied gehaald wordt. Alle onderdelen van het apparaat moeten beschouwd worden als verontreinigd indien ze uit het gevaarlijke gebied gehaald worden. Passende maatregelen moeten genomen worden, om verspreiding van stof te vermijden.
- Bij de uitvoering van onderhouds- en herstellingswerkzaamheden moeten alle verontreinigde voorwerpen die niet voldoende gereinigd kunnen worden, weggegooid worden. Zulke voorwerpen moeten in ondoorlaatbare zakken en overeenkomstig de geldende bepalingen betreffende de verwijdering van dat soort afval verwijderd worden.
- Bij transport en onderhoud van het apparaat moet de zuigopening met de aansluitmof afgesloten worden.

⚠ WAARSCHUWING

Veiligheidsinrichtingen ter voorkoming van gevaren moeten regelmatig onderhouden worden. Dat betekent tenminste één keer per jaar door de fabrikant of een opgeleide persoon gecontroleerd worden op een veiligheidstechnisch perfecte toestand, bv. dichtheid van het apparaat, beschadiging van de filter, functie van de controle-inrichtingen.

LET OP

Gevaar voor beschadiging! Geen onderhoudsmiddelen met siliconen gebruiken.

- Eenvoudige onderhouds- en controlewerkzaamheden kunt u zelf uitvoeren.
- De oppervlakten van het apparaat en de binnenkant van de container dienen regelmatig met een vochtige doek gereinigd te worden.

⚠ GEVAAR

Gevaar door stof dat schadelijk is voor de gezondheid. Bij onderhoudswerkzaamheden (bv. filtervervanging) ademmasker P2 of meer en wegwerpkledij dragen.

Vlakovoufilter vervangen

Hint: Voor het afnemen van de zuigkop zijn 2 personen nodig.

- Borgschroeven van de vergrendelingen van de zuigkop losmaken.
- Zuigkop ontgrendelen en wegnemen.
- Filterafdekking ontgrendelen en afnemen.
- Vlakovoufilter eruitnemen.
- Gebruikte vlakovoufilter in een stofdichte, gesloten zak en conform de de wettelijke voorschriften als afval verwerken.
- Vuil dat aan de verseluchtkant is gaan zitten, verwijderen.
- Nieuwe vlakovoufilter plaatsen.
- Filterafdekking eropzetten en vergrendelen.
- Zuigkop voorzichtig erop zetten, richten en vergrendelen.
- Borgschroeven van de vergrendelingen van de zuigkop vastschroeven.

⚠ GEVAAR

Explosiegevaar! De elektrostatische aarding tussen zuigkop en tussenring boven de vergrendeling van de zuigkop moet geaarborgd zijn.

Afvalzak vervangen

- Parkeerrem vastzetten.
- Afbeelding 
- Drukregelaar aan het bovineinde eruit trekken.

- Ontgrendeling van het afzetmechanisme naar boven trekken.
- Schuifbeugel omhoog trekken. Reservoir wordt ontgrendeld en naar beneden gelaten.

Afbeelding **D**

- Reservoir aan de handgreep eruit trekken.

Afbeelding **E**

- Stofverzamelzak naar boven stulpen.
- Afvalzak met sluitstrip goed sluiten.
- Afval eruit nemen.
- Stofverzamelzak verwijderen conform de wettelijke bepalingen.

Afbeelding **E**

- Nieuwe stofverzamelzak zodanig plaatsen dat hij dicht tegen de wand en de bodem van het reservoir ligt.
- Stofzak over reservoir stulpen.

⚠ **GEVAAR**

Explosiegevaar! De elektrostatische aarding tussen onderstel en vuilreservoir boven de veerbeugels moet gewaarborgd zijn.

- Reservoir weer inzetten en met schuifbeugel vergrendelen.

⚠ **WAARSCHUWING**



Gevaar voor kneuzing! Bij het vergrendelen in ieder geval niet de handen tussen vuilreservoir en tussenring houden of in de buurt van het hefmechanisme houden. Reservoir door middel van de schuifbeugel met beide handen vergrendelen.

- Drukregelaar weer insteken.

Hulp bij storingen

⚠ **GEVAAR**

Bij alle werkzaamheden aan het apparaat, het apparaat uitschakelen en de netstekker uittrekken.

Aanwijzing: Wanneer er een storing (bijv. filterbreuk) optreedt, moet het apparaat onmiddellijk worden uitgeschakeld. De storing worden verholpen voordat het apparaat opnieuw wordt ingeschakeld.

Zuigturbine start niet

- Kabel, stekker, zekering en contactdoos controleren.
- Apparaat inschakelen.

Zuigkracht wordt minder

- Verstoppingen uit zuigmondstuk, zuigbuis, zuigslang of vlakvouwfilter weghalen.
- Filterreiniging: Greep meermaals uittrekken en inschuiven bij een uitgeschakeld apparaat.
- Volle afvalzak vervangen.
- Zuigkop en reservoir aanbrengen en controleren op correcte positionering.
- Vlakvouwfilter vervangen.
- Drukregelaar aan beide einden insteken.

Er ontsnapt stof bij het zuigen

- Filterafdekking juist vergrendelen.
- Controleren of vlakvouwfilters correct zijn aangebracht.
- Vlakvouwfilter vervangen.

Controlelampje "Fasen- en draaiveldfout" licht rood op

Aanwijzing: Apparaat loopt niet.

Afbeelding **G**

- Polen op de apparaatstekker wisselen.

Controlelampje "Onderdruk" licht rood op

- Filterreiniging uitvoeren.
- Vlakvouwfilter vervangen.
- Bij een volle stofverzamelzak en onderschrijding van de minimale volumestroom moet deze vervangen worden.

Klantenservice

Indien de storing niet kan worden opgelost, moet het toestel door de klantendienst gecontroleerd worden.

Garantie

In ieder land zijn de door ons bevoegde verkoopkantoor uitgegeven garantiebepalingen van toepassing. Eventuele storingen aan het apparaat verhelpen wij zonder kosten binnen de garantietermijn, mits een materiaal of fabrieksfout de oorzaak van deze storing is. Neem bij klachten binnen de garantietermijn contact op met uw leverancier of de dichtstbijzijnde klantenservicewerkplaats en neem uw aankoopbewijs mee.

Toebehoren en reserveonderdelen

⚠ GEVAAR



Alleen door de fabrikant toegestaan en met de Ex-sticker gemerkt toebehoren voor het gebruik van het type 22 gebruiken. Het gebruik van andere toebehooronderdelen kan explosiegevaar veroorzaken.

Gebruik alleen origineel toebehoren en originele reserveonderdelen. Deze garanderen dat het apparaat veilig en zonder storingen functioneert.

Informatie over het toebehoren en de reserveonderdelen vindt u op www.kaercher.com.

- In de standaardaflevering zit geen toebehoren. Het toebehoren moet naargelang aanwending apart besteld worden.
- De perfecte functie van het apparaat wordt enkel gegarandeerd bij nominale zuigslangwijdte DN42.
- Reserveonderdelen en toebehoren zijn verkrijgbaar bij uw handelaar of uw KÄRCHER-filiaal.

EU-conformiteitsverklaring

Hierbij verklaren wij dat de hierna vermelde machine door haar ontwerp en bouwwijze en in de door ons in de handel gebrachte uitvoering voldoet aan de betreffende fundamentele veiligheids- en gezondheidseisen, zoals vermeld in de desbetreffende EU-richtlijnen. Deze verklaring verliest haar geldigheid wanneer zonder overleg met

ons veranderingen aan de machine worden aangebracht.

Product: Droog- / natzuiger

Type: 1.576-xxx

Van toepassing zijnde EU-richtlijnen

2006/42/EG (+2009/127/EG)

2014/30/EU

2014/34/EU

Toegepaste geharmoniseerde normen

EN 55014–1: 2006+A1: 2009+A2: 2011

EN 55014–2: 2015

EN 60079-0: 2012

EN 60079-31: 2014

EN 60335–1

EN 60335–2–69

EN 61000–3–2: 2014

EN 61000–3–3: 2013

EN 62233: 2008

Certificaatnr.:

IBExU13ATEXB009X

Kenmerk



II 3D Ex tc IIIC T125 °C Dc

5.966-014

De ondergetekenden handelen in opdracht en met volmacht van de directie.

H. Jenner

Chairman of the Board of Management

S. Reiser

Director Regulatory Affairs & Certification

Documentatieverantwoordelijke:

S. Reiser

Alfred Kärcher SE & Co. KG
Alfred-Kärcher-Straße 28-40
71364 Winnenden (Germany)
Tel.: +49 7195 14-0
Fax: +49 7195 14-2212

Winnenden, 2018/10/01

Technische gegevens

Type		IVC 60/30 Ap M Z22
Netspanning	V	400
Frequentie	Hz	3~ 50
Nominaal vermogen	W	3000
Inhoud reservoir	l	60
Hoeveelheid lucht (max.) bij zuigslanglengte van 3 m	m ³ /h	177
Hoeveelheid lucht (max.) bij zuigslanglengte van 8 m	m ³ /h	136
Onderdruk (max.)	kPa (mbar)	25,0 (250)
Beveiligingsklasse	--	IP54
Beschermingsklasse	--	I
Zuigslangaansluiting (C-DN/C-ID)	DN	72
Nominale zuigslangwijdte	DN	42
Lengte x breedte x hoogte	mm	970 x 690 x 1240
Filteroppervlak	m ²	1,9
Typisch bedrijfsgewicht	kg	95
Omgevingstemperatuur	°C	-10...+40
Maximale waterhoeveelheid	°C	125
Relatieve luchtvochtigheid	%	30-90
Aard ontstekingsbeveiliging		II 3D Ex tc IIIC T125 °C Dc
Bepaalde waarden conform EN 60335-2-69		
Geluidsdrukkniveau L _{pA}	dB(A)	77
Onzekerheid K _{pA}	dB(A)	1
Hand-arm vibratiewaarde	m/s ²	<2,5
Onzekerheid K	m/s ²	0,2

Stroomkabel	H07RN-F 5x1,5 mm ²	
	Onderdeelnr.	Lengte snoer
EU	6.649-826.0	7,5 m



Antes del primer uso de su aparato, lea este manual original, actúe de acuerdo a sus indicaciones y guárdelo para un uso posterior o para otro propietario posterior.

- ¡Antes de la primera puesta en marcha lea sin falta las instrucciones de uso y las instrucciones de seguridad n.º 5.956-249.0!
- El incumplimiento de las instrucciones de uso y de las indicaciones de seguridad puede provocar daños en el aparato y poner en peligro al usuario y a otras personas.
- En caso de daños de transporte informe inmediatamente al fabricante.

Índice de contenidos

Protección del medio ambiente	ES	1
Niveles de peligro	ES	1
Uso previsto	ES	2
Elementos del aparato	ES	2
Símbolos en el aparato	ES	3
Indicaciones de seguridad	ES	3
Puesta en marcha	ES	3
Manejo	ES	4
Transporte	ES	6
Almacenamiento	ES	6
Cuidados y mantenimiento	ES	7
Ayuda en caso de avería	ES	8
Garantía	ES	9
Accesorios y piezas de repuesto	ES	9
Declaración UE de conformidad	ES	10
Datos técnicos	ES	11

Protección del medio ambiente



Los materiales empleados para el embalaje son reciclables y recuperables. No tire el embalaje a la basura doméstica y entréguelo en los puntos oficiales de recogida para su reciclaje o recuperación.



Los aparatos viejos contienen materiales valiosos reciclables que deberían ser entregados para su aprovechamiento posterior. Evite el contacto de baterías, aceites y materias semejantes con el medio ambiente. Por este motivo, entregue los aparatos usados en los puntos de recogida previstos para su reciclaje.

Indicaciones sobre ingredientes (REACH)

Encontrará información actual sobre los ingredientes en:

www.kaercher.com/REACH

Niveles de peligro

⚠ **PELIGRO**

Aviso sobre un riesgo de peligro inmediato que puede provocar lesiones corporales graves o la muerte.

⚠ **ADVERTENCIA**

Aviso sobre una situación probablemente peligrosa que puede provocar lesiones corporales graves o la muerte.

⚠ **PRECAUCIÓN**

Indicación sobre una situación que puede ser peligrosa, que puede acarrear lesiones leves.

CUIDADO

Aviso sobre una situación probablemente peligrosa que puede provocar daños materiales.

Uso previsto

- Este aspirador está diseñado para la limpieza de pisos y superficies murales.
- Este aspirador está diseñado para el uso en instalaciones exteriores.
- El aparato es apto para aspirar polvos de los grupos IIIC, IIIB y IIIA.
- El aparato es apto para aspirar polvos secos, inflamables y nocivos para la salud: clases de polvo M establecidas por la norma EN 60 335–2–69. Restricción: No está permitido aspirar sustancias cancerígenas.
- Los aparatos del tipo 22 son aptos para la absorción de polvo combustible en la zona 22. No son aptos para la conexión a máquinas que generen polvo.
- Los aparatos del tipo de construcción 22 no son aptos para absorción polvos o líquidos con alto riesgo de explosión así como mezclas inflamables de polvos con líquidos.
- Este aparato está diseñado para el uso industrial, p.ej.en zonas de almacenamiento y fabricación.
- El aparato no está autorizado para cargar con grúa.

Elementos del aparato

- 1 palanca de sujeción
- 2 Cubierta del filtro
- 3 Filtro plano de papel plegado
- 4 Desbloqueo derecho de la mecánica de atascado
- 5 Cable de conexión a la red
- 6 Bloqueo del caberzal de aspiración (con tornillo de seguridad)
- 7 Limpieza de filtro
- 8 Rueda de dirección del depósito de suciedad
- 9 Compensación de presión
- 10 Acoplamiento para la compensación de presión
- 11 Recipiente acumulador de suciedad
- 12 Anillo intermedio
- 13 Desbloqueo izquierdo de la mecánica de atascado
- 14 Placa de características
- 15 Tubuladura de aspiración
- 16 Manguito de conexión
- 17 Rueda de dirección del chasis con freno de estacionamiento
- 18 Soporte para boquilla para suelos
- 19 Chasis
- 20 Cubeta colectora
- 21 Asa del depósito de suciedad
- 22 Soporte para la tubería de absorción
- 23 Asa del cabezal de aspiración
- 24 interruptor giratorio
- 25 Cabezal de aspiración
- 26 Motor de corriente trifásica
- 27 Amortiguador de ventilación
- 28 Estribo de empuje
- 29 Gancho porta cables
- 30 Piloto de control "Depresión"
- 31 Piloto de control "Error de fase y campo giratorio"
- 32 Piloto de control de "Disponibilidad de servicio"
- 33 Estribo de resorte para toma a tierra

Símbolos en el aparato

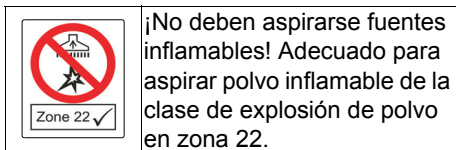

¡No deben aspirarse fuentes inflamables! Adecuado para aspirar polvo inflamable de la clase de explosión de polvo en zona 22.

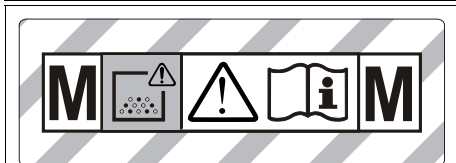

ADVERTENCIA: Esta máquina contiene polvos nocivos para la salud. El vaciado de la misma y la retirada de la bolsa de filtro, así como los trabajos de mantenimiento necesarios, sólo podrán ser ejecutados por personal especializado, provisto del equipo protector adecuado. No conectar el aparato antes de instalar completamente el sistema de filtro y verificar el funcionamiento del regulador del caudal volumétrico!

	Filtro plano de papel plegado	
	Nº referencia	6.904-283.0
	Bolsa de desechos	
	Nº referencia	6.907-347.0

Indicaciones de seguridad

⚠ PELIGRO

- Cuando se retorne el aire de escape al cuarto, debe existir en el mismo una tasa suficiente de renovación de aire L . Para respetar el valor límite requerido, el flujo volumétrico retornado debe ser como máximo el 50% del flujo volumétrico de aire exterior limpio (volumen del cuarto V_R x tasa de renovación de aire L_w). Sin una medida de aireación especial, es aplicable: $L_w=1h^{-1}$.
- El aparato y las sustancias para las que se debe utilizar, así como el proceso seguro de eliminar el material tomado, sólo lo puede realizar personal cualificado.

- Este aparato contiene polvo nocivo para la salud. Las tareas de vaciado y mantenimiento, así como el desechamiento del depósito acumulador de polvo sólo podrán ser realizados por especialistas ataviados con el correspondiente equipo protector.
- No utilice el aparato sin el sistema de filtración íntegro.
- Se deben respetar las normativas de seguridad aplicables para los materiales correspondientes a tratar.
- Los accesorios autorizados por el fabricante son conductores de electricidad. ¡Está prohibido utilizar cualquier otro tipo de accesorio!
- Efectúe la aspiración únicamente con todos los elementos filtrantes; de lo contrario, el motor de aspiración sufrirá daños y se pondrá en riesgo la salud de las personas debido a las emisiones de polvo fino.
- Observe las disposiciones de seguridad en lo que concierne a las sustancias que hay que aspirar. En modo correcto/incorrecto, las piezas del aparato pueden calentarse hasta 125 °C.
- El uso de un cable alargador no está permitido.

Puesta en marcha

⚠ ADVERTENCIA

Efectúe la aspiración únicamente con los elementos filtrantes; de lo contrario, el motor de aspiración sufrirá daños y se pondrá en riesgo la salud de las personas debido a las emisiones de polvo fino.

Indicación: Para los polvos cuya energía de inflamación sea menor de 1mJ, es posible que sean de aplicación otras normas adicionales.

- ➔ Coloque el aparato en la posición de trabajo; si fuera necesario, fíjelo mediante el freno de estacionamiento.
- ➔ Insertar la manguera en el manguito de aspiración (no incluida).
- ➔ Comprobar el nivel de llenado del depósito de suciedad antes de comenzar el trabajo y vaciar el depósito si es necesario.

- Asegúrese de insertar correctamente el depósito de suciedad. Los estribos de resorte tienen que estar limpios y colocar en el recipiente de suciedad. Si es necesario, limpiar los estribos del resorte con un paño húmedo.
- Insertar el accesorio deseado (no incluido).

Control automático de la potencia de aspiración

El aparato está dotado de un sistema de control de la potencia de aspiración. Si se reduce la velocidad del aire en la manguera de aspiración por debajo de los 20 m/s, se enciende el piloto de control "depresión" en rojo (véase "Ayuda en caso de averías").

Indicación: Durante el servicio normal (p. ej., en los trabajos con una boquilla barreadora de suelos), el piloto de control "Depresión" se puede encender momentáneamente cuando se reduzca el caudal de aire (reducción de la sección) y por tanto aumenta la depresión.

Indicación: Sin embargo, en estos casos no se trata de una avería, sino de una indicación que señala, como se acaba de mencionar, que se ha reducido el caudal de aire y ha aumentado la depresión.

Sistema antiestático

A través del manguito de empalme se derivan cargas estáticas. De esta manera con el accesorio conductor de corriente autorizado por el fabricante, se evitan chispas y descargas eléctricas.

Manejo

⚠ **ADVERTENCIA**

Al aspirar no retirar nunca los dos filtros de papel plegado plano.

CUIDADO

¡Peligro de daños en la instalación! No tapar los orificios de entrada y salida de aire en el cabezal de aspiración.

Cerrar la toma de aspiración

⚠ **ADVERTENCIA**

¡Riesgo para la salud por el polvo fino! Si se quita la manguera de aspiración, se tiene que cerrar la toma de aspiración.

Figura 

- Colocar el manguito de conexión bien ajustado a la conexión de aspiración.
- Deslizar el manguito de conexión hasta el tope.

Recipiente acumulador de suciedad

Indicación: Se debe vaciar el depósito de suciedad cuando está lleno hasta aprox. 3 cm por debajo del borde superior después de cada uso.

- Comprobar el nivel de llenado del depósito de suciedad regularmente, porque el aparato no se desconecta automáticamente.

Aspiración en seco

- El aparato está equipado con una bolsa de basura, ref. 6.907-347.0 (5 unidades).

Nota: Con este aparato se puede aspirar todo tipo de polvos hasta la clase M. El uso de una bolsa colectora de polvo (ref. véase sistemas de filtros) está previsto legalmente.

Indicación: El aparato es apto para aspirar polvos secos, inflamables con valores MAK superiores o igual a 0,1 mg/m³.

- Para la aspiración de polvo fino también se tiene que utilizar una bolsa de basura.

Cambio de aspiración húmeda a seca

CUIDADO

Cuando cambie de la aspiración de líquidos a la aspiración en seco, tenga en cuenta lo siguiente:

La aspiración de polvo seco con un elemento filtrante húmedo puede dañar el filtro haciendo que quede inservible.

- Secar bien el filtro húmedo antes de utilizarlo o sustituirlo por uno seco.
- Si es necesario cambiar el filtro, se describe en el punto "Cuidados y mantenimiento".

Montar la bolsa de desechos

- Active los frenos de estacionamiento.
- Figura C
- Desenchufar la compensación de presión del extremo superior.
 - Tirar hacia arriba de los desbloques de la mecánica de atascado.
 - Mover hacia arriba el estribo de empuje. El depósito se desbloquea y se baja.

Figura D

- Extraer el depósito por el asa.

Figura E

- Colocar la bolsa de basura de forma que esté bien pegada a la pared y el suelo del recipiente.
- Doblar la bolsa de basura por encima del depósito.

⚠ PELIGRO

Peligro de explosiones. La toma a tierra electro estática entre el chasis y el recipiente de suciedad a través del estribo del resorte tiene que estar garantizado.

- Colocar de nuevo el depósito y bloquear con el estribo de empuje.

⚠ ADVERTENCIA



Peligro de aplastamiento No colocar las manos entre el depósito de suciedad y el anillo intermedio durante el bloqueo bajo ningún concepto ni introducirlas cerca de la mecánica de elevación. Bloquear el depósito accionando el estribo de empuje con ambas manos.

- Enchufe de nuevo la compensación de presión.

Aspiración de líquidos

Atención: Comprobar continuamente el nivel del recipiente de suciedad al absorber grandes cantidades de líquidos porque el recipiente se puede llenar en cuestión de segundos y desbordarse.

⚠ PELIGRO

Al aspirar en húmedo no se pueden absorber polvos nocivos para la salud.

- Para aspirar suciedad líquida se debe retirar siempre la bolsa de basura.

Eliminar la bolsa de desechos

- Active los frenos de estacionamiento.
- Figura C
- Desenchufar la compensación de presión del extremo superior.
 - Tirar hacia arriba de los desbloques de la mecánica de atascado.
 - Mover hacia arriba el estribo de empuje. El depósito se desbloquea y se baja.

Figura D

- Extraer el depósito por el asa.

Figura F

- Doblar hacia arriba la bolsa de desechos.
- Cerrar herméticamente la bolsa de desechos con la tira de cierre.
- Extraer la bolsa de basura.
- Eliminar la bolsa de desechos de acuerdo con las normativas vigentes.
- Colocar de nuevo el depósito y bloquear con el estribo de empuje.

⚠ ADVERTENCIA



Peligro de aplastamiento No colocar las manos entre el depósito de suciedad y el anillo intermedio durante el bloqueo bajo ningún concepto ni introducirlas cerca de la mecánica de elevación. Bloquear el depósito accionando el estribo de empuje con ambas manos.

- Enchufe de nuevo la compensación de presión.



General

⚠ PRECAUCIÓN

Respetar la normativa local vigente en materia de tratamiento de aguas residuales.

- Tras finalizar la aspiración de líquidos:
 - Secar el filtro plano de papel. Limpiar y secar el recipiente con un paño húmedo.

Interruptor giratorio

	Aparato APAGADO
	Aparato ENCENDIDO

Conexión del aparato

- Enchufe la clavija de red. El piloto de control de "Disposición de servicio" se enciende.
- Conectar el aparato en el interruptor giratorio.

Limpeza de filtro

Limpiar el filtro de papel plano en intervalos regulares.

Figura B

- Mover varias veces el mango de limpieza de filtro de un lado a otro con el aparato desconectado.

Desconexión del aparato

- Desconectar el aparato en el interruptor giratorio.
- Extraer el enchufe de la red. El piloto de control de "Disposición de servicio" se apaga.

Después de cada puesta en marcha

Limpeza de filtro

- Mover varias veces el mango de limpieza de filtro de un lado a otro con el aparato desconectado.

Vacíe el depósito

- Active los frenos de estacionamiento. Figura C
- Desenchufar la compensación de presión del extremo superior.
- Tirar hacia arriba de los desbloques de la mecánica de atascado.
- Mover hacia arriba el estribo de empuje. El depósito se desbloquea y se baja. Figura D
- Extraer el depósito por el asa.
- Vacíe el recipiente.
- Colocar de nuevo el depósito y bloquear con el estribo de empuje.

△ ADVERTENCIA



Peligro de aplastamiento No colocar las manos entre el depósito de suciedad y el anillo intermedio durante el bloqueo bajo ningún concepto ni introducirlas cerca de la mecánica de elevación. Bloquear el depósito accionando el estribo de empuje con ambas manos.

- Enchufe de nuevo la compensación de presión.

Limpeza del aparato

- Limpie el aparato por dentro y por fuera aspirándolo y frotar con un paño húmedo.

Almacenamiento del aparato

- Enrollar y guardar el cable:
- Enrollar la manguera de aspiración entorno al estribo de empuje.
- Insertar la boquilla para suelos y la tubería de aspiración en los soportes correspondientes.
- Coloque el aparato en un cuarto seco y protéjalo frente a un uso no autorizado.

Transporte

△ PRECAUCIÓN

¡Peligro de lesiones y daños! Respetar el peso del aparato para el transporte.

- Cerrar la toma de aspiración, véase el Manual.
- Soltar los frenos de estacionamiento y desplazar el aparato con el estribo de empuje.
- Para cargar el aparato, agárrelo por el chasis, no del estribo de empuje.
- Al transportar en vehículos, asegurar el aparato para evitar que resbale y vuelva conforme a las directrices vigentes.

Almacenamiento

△ PRECAUCIÓN

¡Peligro de lesiones y daños! Respetar el peso del aparato en el almacenamiento.

Este aparato sólo se puede almacenar en interiores.

Cuidados y mantenimiento

⚠ PELIGRO

Antes de efectuar cualquier trabajo en el aparato, hay que desconectar de la red eléctrica.

Las máquinas de eliminación del polvo son dispositivos de seguridad para la prevención o la eliminación de riesgos tal y como se señala en la BGV A1 (norma profesional).

- Para la conservación del equipo, el usuario debe desmontar, limpiar y someter a las tareas de mantenimiento pertinentes el aparato, siempre que las circunstancias permitan hacerlo sin poner en peligro al personal de mantenimiento ni a ninguna otra persona. Entre las medidas preventivas apropiadas se encuentra la descontaminación antes del desmontaje. Es necesario adoptar precauciones en caso de ventilación forzada filtrada in situ; en ese caso, se desmonta el aparato, se limpia la superficie de mantenimiento y el personal debe estar debidamente protegido.
- El exterior del aparato se debe descontaminar aspirando el polvo y se debe limpiar con un paño; también se puede tratar con un material impermeabilizante antes de sacarlo de la zona peligrosa. Una vez que se saque el aparato de la zona peligrosa, se debe considerar que todas sus partes están sucias. Se tienen que tomar las medidas apropiadas para evitar que se esparza el polvo.
- Durante los trabajos de mantenimiento y reparación, se deben desechar todos los objetos que estén sucios y no se puedan limpiar suficientemente. Dichos objetos deberán ser desechados en bolsas no transparentes, en concordancia con las disposiciones vigentes relativas a la eliminación de ese tipo de residuos.
- Durante el transporte y el mantenimiento del aparato debe cerrarse la abertura de aspiración con el manguito de conexión.

⚠ ADVERTENCIA

Se deben revisar regularmente los dispositivos de seguridad para evitar peligros. Esto significa que, al menos una vez al año, el fabricante o una persona cualificada, debe comprobar el funcionamiento de las cualidades técnicas, p.ej. estanqueidad del aparato, daño del filtro, funcionamiento de los dispositivos de control.

CUIDADO

¡Peligro de daños en la instalación! No utilizar productos de limpieza que contengan sílica.

- Aquellos trabajos de mantenimiento o cuidados los puede realizar usted mismo.
- La superficie del aparato y el lateral interno del depósito se deben limpiar regularmente con un paño húmedo.

⚠ PELIGRO

Peligro por polvo nocivo para la salud. Al realizar trabajos de mantenimiento (p.ej. cambio de filtro), utilice una mascarilla protectora P2 o superior y ropa de un solo uso.

Cambiar el filtro plano de papel plegado

Indicación: Para quitar el cabezal de aspiración son necesarias 2 personas.

- ➔ Aflojar el tornillo del seguro a los bloques del cabezal de aspiración.
- ➔ Desbloquear y extraer el cabezal de aspiración.
- ➔ Desbloquear y extraer la cubierta del filtro.
- ➔ Extraer el filtro plano de papel plegado.
- ➔ Eliminar el filtro plano de papel plegado usado en una bolsa cerrada que no deje salir el polvo de acuerdo con las normativas vigentes.
- ➔ Eliminar la suciedad caída en el lateral de aire limpio.
- ➔ Coloque el nuevo filtro plano de papel plegado.
- ➔ Colocar y bloquear la cubierta del filtro.
- ➔ Colocar con cuidado, orientar y bloquear el cabezal de aspiración.
- ➔ Apretar el tornillo del seguro a los bloques del cabezal de aspiración.

⚠ PELIGRO

Peligro de explosiones. La toma a tierra electrostática entre el cabezal de aspiración y anillo intermedio a través del bloqueo del cabezal de aspiración tiene que estar garantizado.

Cambiar la bolsa de basura

- Active los frenos de estacionamiento. Figura **C**
- Desenchufar la compensación de presión del extremo superior.
- Tirar hacia arriba de los desbloques de la mecánica de atascado.
- Mover hacia arriba el estribo de empuje. El depósito se desbloquea y se baja.

Figura **D**

- Extraer el depósito por el asa.

Figura **E**

- Doblar hacia arriba la bolsa de desechos.
- Cerrar herméticamente la bolsa de desechos con la tira de cierre.
- Extraer la bolsa de basura.
- Eliminar la bolsa de desechos de acuerdo con las normativas vigentes.

Figura **E**

- Colocar una nueva bolsa de basura de forma que esté bien pegada a la pared y el suelo del recipiente.
- Doblar la bolsa de basura por encima del depósito.

⚠ PELIGRO

Peligro de explosiones. La toma a tierra electrostática entre el chasis y el recipiente de suciedad a través del estribo del resorte tiene que estar garantizado.

- Colocar de nuevo el depósito y bloquear con el estribo de empuje.

⚠ ADVERTENCIA



Peligro de aplastamiento No colocar las manos entre el depósito de suciedad y el anillo intermedio durante el bloqueo bajo ningún concepto ni introducirlas cerca de la mecánica de elevación. Bloquear el depósito accionando el estribo de empuje con ambas manos.

- Enchufe de nuevo la compensación de presión.

Ayuda en caso de avería

⚠ PELIGRO

Antes de efectuar cualquier trabajo en el aparato, hay que desconectar de la red eléctrica.

Nota: Si ocurre una avería (p.ej. rotura del filtro), se debe apagar inmediatamente el aparato. Antes de ponerlo de nuevo en marcha, se debe solucionar la avería.

La turbina de aspiración no funciona

- Compruebe el cable, la clavija de enchufe, el fusible y la toma de corriente.
- Conexión del aparato

La capacidad de aspiración disminuye

- Eliminar las obstrucciones de la boquilla, tubo o manguera de aspiración o el filtro plano de papel plegado.
- Limpieza de filtro: Mover varias veces el mango de un lado a otro con el aparato desconectado.
- Cambiar las bolsas de basura llenas.
- Comprobar si el cabezal de aspiración y el recipiente están bien colocados.
- Cambiar el filtro plano de papel plegado.
- Insertar la compensación de presión en los dos extremos.

Pérdida de polvo durante la aspiración

- Bloquear correctamente la cubierta del filtro.
- Comprobar si el cartucho de filtro plano de papel plegado está montado correctamente.
- Cambiar el filtro plano de papel plegado.

Piloto de control "Error de fase y campo giratorio" se ilumina en rojo

Indicación: El aparato no funciona.

Figura **C**

- Cambiar los polos del enchufe.

Piloto de control "Depresión" se ilumina en rojo

- Realizar la limpieza del filtro.
- Cambiar el filtro plano de papel plegado.
- Si la bolsa de basura está llena y si no se supera el flujo de corriente mínimo, se debe cambiar.

Servicio de atención al cliente

Si la avería no se puede solucionar el aparato debe ser revisado por el servicio técnico.

Garantía

En todos los países rigen las condiciones de garantía establecidas por nuestra empresa distribuidora. Las averías del aparato serán subsanadas gratuitamente dentro del periodo de garantía, siempre que se deban a defectos de material o de fabricación. En un caso de garantía, le rogamos que se dirija con el comprobante de compra al distribuidor donde adquirió el aparato o al servicio al cliente autorizado más próximo a su domicilio.

Accesorios y piezas de repuesto

PELIGRO



Utilizar solo accesorios autorizados por el fabricante y marcados con la etiqueta ex del tipo 22. El uso de otros accesorios puede causar riesgo de explosiones.

Utilice solamente accesorios y recambios originales, ya que garantizan un funcionamiento correcto y seguro del equipo. Puede encontrar información acerca de los accesorios y recambios en www.kaercher.com.

- No viene incluido ningún accesorio. El accesorio se puede pedir por separado según la aplicación.
- Solo se garantiza el funcionamiento correcto del aparato con mangueras de aspiración de DN42 de ancho nominal.
- En su distribuidor o en la sucursal de KÄRCHER podrá adquirir piezas de repuesto y accesorios.

Declaración UE de conformidad

Por la presente declaramos que la máquina designada a continuación cumple, tanto en lo que respecta a su diseño y tipo constructivo como a la versión puesta a la venta por nosotros, las normas básicas de seguridad y sobre la salud que figuran en las directivas comunitarias correspondientes. La presente declaración perderá su validez en caso de que se realicen modificaciones en la máquina sin nuestro consentimiento explícito.

Producto: aspirador en húmedo/seco

Modelo: 1.576-xxx

Directivas comunitarias aplicables

2006/42/CE (+2009/127/CE)

2014/30/UE

2014/34/UE

Normas armonizadas aplicadas

EN 55014-1: 2006+A1: 2009+A2: 2011

EN 55014-2: 2015

EN 60079-0: 2012

EN 60079-31: 2014

EN 60335-1

EN 60335-2-69

EN 61000-3-2: 2014

EN 61000-3-3: 2013

EN 62233: 2008

Nº certificado:

IBEXU13ATEXB009X

Identificación



II 3D Ex tc IIIC T125 °C Dc

5.966-014

Los abajo firmantes actúan en nombre y con la autorización de la junta directiva.

H. Jenner

Chairman of the Board of Management

S. Reiser

Director Regulatory Affairs & Certification

Responsable de documentación:

S. Reiser

Alfred Kärcher SE & Co. KG
Alfred-Kärcher-Straße 28-40
71364 Winnenden (Germany)
Tel.: +49 7195 14-0
Fax: +49 7195 14-2212

Winnenden, 2018/10/01

Datos técnicos

Modelo		IVC 60/30 Ap M Z22
Tensión de red	V	400
Frecuencia	Hz	3~ 50
Potencial nominal	W	3000
Capacidad del depósito	l	60
Cantidad de aire (máx.) para un largo de manguera de 3 m	m³/h	177
Cantidad de aire (máx.) para un largo de manguera de 8 m	m³/h	136
Depresión (máx.)	kPa (mbar)	25,0 (250)
Categoría de protección	--	IP54
Clase de protección	--	I
Toma de tubo flexible de aspiración (C-DN/C-ID)	DN	72
Ancho nominal de la manguera de aspiración	DN	42
Longitud x anchura x altura	mm	970 x 690 x 1240
Superficie activa del filtro	m²	1,9
Peso de funcionamiento típico	kg	95
Temperatura ambiente	°C	-10...+40
Temperatura máxima de superficies	°C	125
Humedad relativa	%	30-90
Clase de protección anti-ignición		II 3D Ex tc IIIC T125 °C Dc
Valores calculados conforme a la norma EN 60335-2-69		
Nivel de presión acústica L_{pA}	dB(A)	77
Inseguridad K_{pA}	dB(A)	1
Valor de vibración mano-brazo	m/s²	<2,5
Inseguridad K	m/s²	0,2

Cable de conexión a la red	H07RN-F 5x1,5 mm²	
	No. de pieza	Longitud del cable
EU	6.649-826.0	7,5 m



Leia o manual de manual original antes de utilizar o seu aparelho. Proceda conforme as indicações no manual e guarde o manual para uma consulta posterior ou para terceiros a quem possa vir a vender o aparelho.

- Antes de colocar em funcionamento pela primeira vez é imprescindível ler atentamente as indicações de segurança n.º 5.956-249.0!
- A não-observância deste Manual de Instruções e dos avisos de segurança poderá levar a danos no aparelho e perigos tanto para o utilizador como para terceiros.
- No caso de danos provocados pelo transporte, informe imediatamente o revendedor.

Índice

Proteção do meio-ambiente . . .	PT	1
Níveis de perigo	PT	1
Utilização conforme o fim a que se destina a máquina	PT	2
Elementos do aparelho	PT	2
Símbolos no aparelho	PT	3
Avisos de segurança	PT	3
Colocação em funcionamento	PT	3
Manuseamento	PT	4
Transporte	PT	6
Armazenamento	PT	7
Conservação e manutenção . .	PT	7
Ajuda em caso de avarias . . .	PT	8
Garantia	PT	9
Acessórios e peças sobressalentes	PT	9
Declaração UE de conformidade	PT	10
Dados técnicos	PT	11

Proteção do meio-ambiente



Os materiais da embalagem são recicláveis. Não coloque as embalagens no lixo doméstico, envie-as para uma unidade de reciclagem.



Os aparelhos velhos contêm materiais preciosos e recicláveis e deverão ser reutilizados. Baterias, óleo e produtos similares não podem ser deitados fora ao meio ambiente. Por isso, elimine os aparelhos velhos através de sistemas de recolha de lixo adequados.

Avisos sobre os ingredientes (REACH)

Informações actuais sobre os ingredientes podem ser encontradas em:

www.kaercher.com/REACH

Níveis de perigo

⚠ **PERIGO**

Aviso referente a um perigo eminente que pode conduzir a graves ferimentos ou à morte.

⚠ **ATENÇÃO**

Aviso referente a uma possível situação perigosa que pode conduzir a graves ferimentos ou à morte.

⚠ **CUIDADO**

Aviso referente a uma situação potencialmente perigosa que pode causar ferimentos leves.

ADVERTÊNCIA

Aviso referente a uma situação potencialmente perigosa que pode causar danos materiais.

Utilização conforme o fim a que se destina a máquina

- O aspirador serve para limpar pavimentos ou paredes a seco e a húmido.
- Este aspirador foi concebido para a utilização acima do solo.
- O aparelho foi concebido para aspirar pós das categorias IIIC, IIIB e IIIA.
- Este aparelho é adequado para a aspiração de poeira seca inflamável e tóxica; classe de poeira M conforme EN 60 335–2–69. Restrição: não podem ser aspirados produtos carcinogénicos.
- Os aparelhos do tipo 22 são adequados para a recolha de pó inflamável na zona 22. Estes são adequados para a conexão em máquinas produtoras de pó.
- Os aparelhos do tipo de construção 22 não são adequados para a recolha de pó ou líquidos de elevado perigo de explosão, bem como, misturas de pó inflamáveis com líquidos.
- Este aparelho é adequado para a utilização industrial como, por exemplo, em áreas de armazenamento e de fabricação.
- O aparelho não é adequado para o transporte por guindaste.

Elementos do aparelho



- 1 Alavanca de tensionamento
- 2 Tapa do filtro
- 3 Filtro de pregas
- 4 Desbloqueio direito do mecanismo de deposição
- 5 Cabo de rede
- 6 Bloqueio da cabeça de aspiração (com parafuso de segurança)
- 7 Limpeza do filtro
- 8 Rolo guia do recipiente de sujidade
- 9 Compensação da pressão
- 10 Acoplamento para a compensação da pressão
- 11 Recipiente de sujidades
- 12 Anel intermédio
- 13 Desbloqueio esquerdo do mecanismo de deposição
- 14 Placa de tipo
- 15 Bocal de aspiração
- 16 Luva de conexão
- 17 Rolo guia do quadro com travão de imobilização
- 18 Suporte do bocal de chão
- 19 Chassis
- 20 Tina de recolha
- 21 Manipulo do recipiente de sujidade
- 22 Suporte para tubo de aspiração
- 23 Manipulo da cabeça de aspiração
- 24 Interruptor rotativo
- 25 Cabeçote de aspiração
- 26 Motor trifásico
- 27 Silenciador do ar de exaustão
- 28 Alavanca de avanço
- 29 Gancho de cabo
- 30 Lâmpada de controlo "Subpressão"
- 31 Lâmpada de controlo do "Erro do campo de rotação/fase"
- 32 Lâmpada de controlo "Operacionalidade"
- 33 Estribo de mola para a ligação à terra

Símbolos no aparelho

	<p>Não aspirar fontes de ignição! Adequado para a aspiração de poeiras inflamáveis, da classe de explosão na zona 22.</p>
--	---



AVISO: Est aparelho contém po perigoso para a saúde. O esvaziamento e a manutenção, inclusive a remoção do saco do pó só ser efectuados por uma pessoa especializada que usa equipamento de protecção pessoal adequado. Não ligar antes de instalar o filtro e de ter sido verificado a função do controlo da corrente volumétrica.

	<p>Filtro de pregas Nº de encomenda 6.904-283.0</p>
	<p>Saco de eliminação Nº de encomenda 6.907-347.0</p>

Avisos de segurança

- ⚠ PERIGO**
- Quando o ar de exaustão for enviado novamente para o ambiente, e imprescindível existir uma gama suficiente de troca de ar (L) no local. Para manter os valores-limite exigidos, o débito máximo de ar viciado não poderá ser superior a 50% do débito de ar fresco (volume da sala V_R x gama de troca de ar L_W). Sem medidas especiais de ventilação é válido: $L_W=1h^{-1}$.
 - O manuseamento do aparelho e das respectivas substâncias, incluindo a eliminação segura do material recolhido, só pode ser efectuado por funcionários devidamente instruídos e especializados.

- Esse aparelho contém poeira tóxica. Processos de esvaziamento e manutenção, incluindo a eliminação dos recipientes colectores de poeira, podem ser apenas realizados por pessoal especializado que use o respectivo equipamento de protecção necessário.
- Não operar o aparelho sem o sistema de filtração completo.
- As prescrições de segurança aplicáveis aos materiais empregues devem ser respeitadas.
- Os acessórios autorizados pelo fabricante têm propriedades condutoras eléctricas. Não devem ser utilizados outros acessórios!
- Aspirar só com todos os elementos de filtração, caso contrário, o motor de aspiração será danificado e podem surgir riscos à saúde através da emissão aumentada da poeira fina!
- Observar as prescrições de segurança para os materiais que devem ser aspirados. Durante o funcionamento adequado/inadequado, os componentes do aparelho podem atingir temperaturas de até 125 °C.
- Não é permitida a utilização de um cabo de extensão.

Colocação em funcionamento

⚠ ATENÇÃO

Não aspirar sem elementos de filtração, caso contrário o motor de aspiração será danificado e podem surgir riscos para a saúde através da emissão aumentada de poeira fina.

Aviso: Para as poeiras com uma energia de inflamação inferior a 1mJ podem ser várias disposições adicionais.

- Colocar o aparelho em posição de trabalho; quando necessário, proteger com o travão de imobilização.
- Inserir o tubo de aspiração (não incluído no volume de fornecimento) no bocal de aspiração.
- Controlar o nível de sujidade no recipiente de sujidade antes de iniciar os trabalhos e, se necessário, esvaziar.

- Assegurar que o recipiente de sujidade está correctamente instalado. Os estribos de mola devem estar limpos e encostar no recipiente de sujidade. SE necessário, limpar o estribo de mola com um pano húmido.
- Encaixar os acessórios pretendidos (não incluídos no volume de fornecimento).

Dispositivo de controlo automático da aspiração

O aparelho está equipado com um dispositivo de controlo da potência da aspiração. Se a velocidade do ar no tubo flexível de aspiração for inferior a 20 m/s, a lâmpada de controlo "Subpressão" acende vermelho (ver "Ajuda em caso de avarias").

Aviso: Durante o funcionamento normal (p. ex. ao trabalhar com um bocal de solo), a lâmpada de controlo "Subpressão" pode acender vermelho, se houver uma redução do volume de ar (redução da secção transversal) e aumentar assim a baixa pressão.

Aviso: Nestes casos não se trata de um defeito, mas de um aviso que adverte para a redução do volume de ar e redução da baixa pressão.

Sistema antiestático

Através do bocal de ligação à terra as cargas estáticas são desviadas. Desta forma, com os acessórios autorizados pelo fabricante são evitadas formações de faíscas e choques eléctricos.

Manuseamento

⚠ ATENÇÃO

Durante a aspiração, nunca podem ser retirados os dois filtros de pregas planos.

ADVERTÊNCIA

Perigo de danos! Não cobrir as aberturas do ar de admissão e de exaustão na cabeça de aspiração.

Fechar a ligação de aspiração

⚠ ATENÇÃO

Risco de saúde devido a pó fino! Se a mangueira de aspiração for removida é necessário fechar a ligação de aspiração.

Figura 

- Colocar a luva redutora sem folga na conexão de aspiração.
- Inserir a luva redutora até ao encosto.

Recipiente de sujidade

Aviso: O recipiente de sujidade deve ser esvaziado se o nível de detritos estiver aprox. 3 cm abaixo da margem superior ou após cada utilização.

- Controlar regularmente o nível no recipiente de sujidade, visto que o aparelho não desliga automaticamente.

Aspirar a seco

- O aparelho está equipado com um saco de eliminação; n.º de encomenda: 6.907-347.0 (5 unidades).

Aviso: com este aparelho podem ser aspiradas poeiras de todo o tipo até à classe M. A utilização de um saco colector de pó (ver n.º de encomenda em "Sistemas de filtro") está prescrita legalmente.

Aviso: o aparelho pode ser usado para aspiração de pó seco, inflamável com valores MAK superiores ou iguais a 0,1 mg/m³ (valor de concentração máxima no lugar de trabalho).

- Ao aspirar pó fino pode ser necessário utilizar adicionalmente um saco de eliminação.

Alternar de uma aspiração húmida para uma aspiração a seco

ADVERTÊNCIA

Observar antes de mudar da aspiração em húmido para a aspiração em seco: *A aspiração de poeiras secas com o elemento de filtro húmido danifica o filtro e pode torná-lo inútil.*

- Deixe secar bem o filtro húmido antes da utilização ou substitua-o por um seco.
- Caso necessário, mudar o filtro como descrito em "Conservação e manutenção".

Montar saco de eliminação

→ Fixar os travões de imobilização.

Figura **C**

- Desencaixar a compensação da pressão na extremidade superior.
- Puxar o dispositivo de destravamento do mecanismo de deposição para cima.
- Puxar o arco de impulsão para cima. O recipiente é desbloqueado e baixado.

Figura **D**

→ Retirar o recipiente no manípulo.

Figura **E**

- Posicionar o saco de eliminação de forma que este fique encostado na parede do recipiente e no fundo do recipiente.
- Colocar o saco de eliminação sobre o recipiente.

⚠ **PERIGO**

Perigo de explosão! A ligação electrostática à terra, entre o quadro e o recipiente de sujidade via estribo de mola tem que estar assegurada.

→ Voltar a inserir o recipiente e bloquear com a alavanca de avanço (arco de impulsão).

⚠ **ATENÇÃO**



Perigo de esmagamento! Durante o travamento não se deve manter as mãos entre o recipiente de sujidade e o anel intermédio ou na proximidade do mecanismo de elevação. Bloquear o recipiente, accionando a alavanca de avanço com as duas mãos.

→ Voltar a encaixar a compensação da pressão.

Aspirar a húmido

Atenção: Controlar o nível de enchimento do recipiente de sujidade durante a aspiração de grandes quantidades de líquido, visto que o recipiente pode encher em pouco tempo e verter.

⚠ **PERIGO**

Durante a aspiração a húmido não podem ser aspiradas poeiras nocivas para a saúde.

- Na aspiração de sujidade húmida retirar sempre o filtro de eliminação.

Retirar o saco de eliminação

→ Fixar os travões de imobilização.

Figura **C**

- Desencaixar a compensação da pressão na extremidade superior.
- Puxar o dispositivo de destravamento do mecanismo de deposição para cima.
- Puxar o arco de impulsão para cima. O recipiente é desbloqueado e baixado.

Figura **D**

→ Retirar o recipiente no manípulo.

Figura **F**

- Virar do avesso o saco de eliminação.
- Fechar estanquemente o saco de eliminação com a tira de fecho.
- Retirar o saco de eliminação.
- Eliminar o saco de eliminação em conformidade com a legislação em vigor.
- Voltar a inserir o recipiente e bloquear com a alavanca de avanço (arco de impulsão).

⚠ **ATENÇÃO**



Perigo de esmagamento! Durante o travamento não se deve manter as mãos entre o recipiente de sujidade e o anel intermédio ou na proximidade do mecanismo de elevação. Bloquear o recipiente, accionando a alavanca de avanço com as duas mãos.

→ Voltar a encaixar a compensação da pressão.

Generalidades

⚠ **CUIDADO**

Respeitar as normas locais sobre tratamento de esgotos.

- Após terminar a aspiração a húmido: Secar o filtro de pregas. Limpar o recipiente com um pano húmido e secar.

Interruptor rotativo

0	Aparelho DESL
1	Aparelho LIG

Ligar a máquina

- Ligar a ficha de rede.
A lâmpada de controlo "Operacionalidade" brilha.
- Ligar o aparelho no interruptor rotativo.

Limpeza do filtro

Limpar o filtro de pregas regularmente.

Figura B

- Mover o manípulo da limpeza de filtros várias vezes para dentro e para fora, com o aparelho desligado.

Desligar o aparelho

- Desligar o aparelho no interruptor rotativo.
- Desligue a ficha da tomada.
A lâmpada de controlo "Operacionalidade" apaga.

Sempre depois de utilizar a máquina

Limpeza do filtro

- Mover o manípulo da limpeza de filtros várias vezes para dentro e para fora, com o aparelho desligado.

Esvaziar o recipiente

- Fixar os travões de imobilização.
- Figura C
- Desencaixar a compensação da pressão na extremidade superior.
 - Puxar o dispositivo de destravamento do mecanismo de deposição para cima.
 - Puxar o arco de impulsão para cima. O recipiente é desbloqueado e baixado.

Figura D

- Retirar o recipiente no manípulo.
- Esvaziar o recipiente.
- Voltar a inserir o recipiente e bloquear com a alavanca de avanço (arco de impulsão).

⚠ ATENÇÃO



Perigo de esmagamento! Durante o travamento não se deve manter as mãos entre o recipiente de sujidade e o anel intermédio ou na proximidade do mecanismo de elevação. Bloquear o recipiente, accionando a alavanca de avanço com as duas mãos.

- Voltar a encaixar a compensação da pressão.

Limpeza do aparelho

- Aspirar e esfregar o aparelho por dentro e por fora para limpá-lo (pano húmido).

Guardar a máquina

- Enrolar e arrumar o cabo de rede.
- Enrolar o cabo de aspiração à volta da alavanca de avanço.
- Encaixar o bico para pavimentos e o tubo de aspiração no respectivo suporte.
- Colocar o aparelho num local seco e tomar as medidas necessárias para evitar uma utilização por parte de pessoas não autorizadas.

Transporte

⚠ CUIDADO

Perigo de ferimentos e de danos! Ter atenção ao peso do aparelho durante o transporte.

- Fechar a ligação de aspiração, ver Manutenção.
- Soltar os travões de imobilização e empurrar o aparelho na alavanca de avanço.
- Para transportar o aparelho deve-se agarrá-lo no quadro e nunca na alavanca de avanço.
- Durante o transporte em veículos, proteger o aparelho contra deslizos e tombamentos, de acordo com as directivas em vigor.

Armazenamento

△ CUIDADO

Perigo de ferimentos e de danos! Ter atenção ao peso do aparelho durante o armazenamento.

Este aparelho só pode ser armazenado em espaços fechados e cobertos.

Conservação e manutenção

△ PERIGO

Desligar o aparelho e retirar a ficha de rede antes de efectuar quaisquer trabalhos no aparelho.

As máquinas para eliminar poeiras são instalações de segurança para protecção ou eliminação de perigos no sentido de BGV A1.

- Se o utilizador levar a cabo a manutenção, o aparelho deve ser desmontado, limpo e a manutenção deve ser executada sem gerar perigo para o pessoal de manutenção e outras pessoas. As medidas de precaução adequadas incluem a desintoxicação antes da desmontagem. Tomar as medidas necessárias para uma ventilação forçada e filtrada no lugar onde é desmontado o aparelho assim como para a limpeza da superfície de manutenção e a protecção do pessoal.
- O aparelho deve ser desintoxicado por fora através do processo de aspiração de poeira e limpo ou tratado com um produto de vedação antes de ser retirado da área perigosa. Todas as peças do aparelho devem ser consideradas como contaminadas quando forem retiradas da área perigosa. Devem ser tomadas medidas adequadas para evitar uma distribuição do pó.
- Na execução de trabalhos de manutenção e de reparação devem ser eliminados todos os objectos contaminados que não podem ser limpos de forma satisfactoria. Os objectos deste tipo devem ser eliminados em sacos estanques, em concordância com as prescrições em vigor para eliminação de lixo deste tipo.
- A abertura de aspiração deve ser tapada com a luva redutora durante o transporte e a manutenção do aparelho.

△ ATENÇÃO

Os dispositivos de segurança para a prevenção ou eliminação de perigos devem ser submetidos regularmente a manutenção. Isso significa que, pelo menos, uma vez por ano devem ser verificados pelo fabricante ou por uma pessoa instruída quanto à função técnica de segurança como, por exemplo, estanqueidade do aparelho, danificação do filtro, função dos dispositivos de controlo.

ADVERTÊNCIA

Perigo de danos! Não utilizar produtos de limpeza com silicone.

- Os trabalhos simples de manutenção e conservação podem ser executados por conta própria.
- A superfície do aparelho e o interior do recipiente devem ser limpos regularmente com um pano húmido.

△ PERIGO

Perigo devido a pó nocivo para a saúde. Durante os trabalhos de manutenção (p. ex. substituição de filtros) utilizar uma máscara de protecção respiratória P2 ou superior e roupa descartável.

Mudar o filtro de pregas plano

Aviso: Para a desmontagem da cabeça de aspiração são necessárias 2 pessoas.

- Desapertar os parafusos de segurança nos bloqueios da cabeça de aspiração.
- Destruar e retirar o cabeçote de aspiração.
- Destruar e retirar a tampa do filtro.
- Retirar o filtro de pregas.
- Eliminar o elemento de pregas usado num saco fechado e estanque, conforme as prescrições legais.
- Retirar a sujidade acumulada no lado de ar puro.
- Inserir um novo saco de pregas.
- Montar e travar a tampa do filtro.
- Posicionar cuidadosamente a cabeça de aspiração, alinhar e bloquear.
- Apertar os parafusos de segurança nos bloqueios da cabeça de aspiração.

⚠ PERIGO

Perigo de explosão! A ligação electrostática à terra, entre a cabeça de aspiração e o anel intermédio via bloqueio na cabeça de aspiração tem que estar assegurada.

Substituir o saco de eliminação

- Fixar os travões de imobilização.
- Figura **Ⓒ**
- Desencaixar a compensação da pressão na extremidade superior.
 - Puxar o dispositivo de destravamento do mecanismo de deposição para cima.
 - Puxar o arco de impulsão para cima. O recipiente é desbloqueado e baixado.

Figura **Ⓓ**

- Retirar o recipiente no manípulo.

Figura **Ⓔ**

- Virar do avesso o saco de eliminação.
- Fechar estanquemente o saco de eliminação com a tira de fecho.
- Retirar o saco de eliminação.
- Eliminar o saco de eliminação em conformidade com a legislação em vigor.

Figura **Ⓕ**

- Posicionar o novo saco de eliminação de forma que este fique encostado na parede do recipiente e no fundo do recipiente.
- Colocar o saco de eliminação sobre o recipiente.

⚠ PERIGO

Perigo de explosão! A ligação electrostática à terra, entre o quadro e o recipiente de sujidade via estribo de mola tem que estar assegurada.

- Voltar a inserir o recipiente e bloquear com a alavanca de avanço (arco de impulsão).

⚠ ATENÇÃO



Perigo de esmagamento! Durante o travamento não se deve manter as mãos entre o recipiente de sujidade e o anel intermédio ou na proximidade do mecanismo de elevação. Bloquear o recipiente, accionando a alavanca de avanço com as duas mãos.

- Voltar a encaixar a compensação da pressão.

Ajuda em caso de avarias

⚠ PERIGO

Desligar o aparelho e retirar a ficha de rede antes de efectuar quaisquer trabalhos no aparelho.

Aviso: se aparecer uma avaria (por exemplo, quebra de filtro), o aparelho deve ser desligado imediatamente. Antes de uma nova colocação em operação deve ser eliminada a avaria.

A turbina de aspiração não funciona

- Verificar o cabo, a ficha, o fusível e a tomada.
- Ligar o aparelho.

A força de aspiração diminui

- Retirar entupimentos do bocal de aspiração, tubo de aspiração, mangueira de aspiração ou filtro de dobras planas.
- Limpeza do filtro: Mover o manípulo várias vezes para dentro e para fora, com o aparelho desligado.
- Trocar o saco de eliminação cheio.
- Controlar o encaixe correcto da cabeça de aspiração e do recipiente.
- Mudar o filtro de pregas plano.
- Encaixar a compensação da pressão nas duas extremidades.

Durante a aspiração sai pó

- Bloquear bem a cobertura do filtro.
- Verificar a posição correcta dos filtros de pregas planos.
- Mudar o filtro de pregas plano.

Lâmpada de controlo do "Erro do campo de rotação/fase" brilha vermelho

Aviso: O aparelho não funciona

Figura **Ⓖ**

- Trocar os pólos na ficha do aparelho.

A lâmpada de controlo "Subpressão" brilha a vermelho

- Limpar o filtro.
- Mudar o filtro de pregas plano.
- Com saco de eliminação cheio e com fluxo de volume mínimo não atingido, o saco deve ser trocado.

Serviço de assistência técnica

Quando o defeito não puder ser consertado, a máquina deverá ser verificada pelo serviço de assistência técnica.

Garantia

Em cada país vigem as respectivas condições de garantia estabelecidas pelas nossas Empresas de Comercialização. Eventuais avarias no aparelho durante o período de garantia serão reparadas, sem encargos para o cliente, desde que se trate dum defeito de material ou de fabricação. Em caso de garantia, dirija-se, munido do documento de compra, ao seu revendedor ou ao Serviço Técnico mais próximo.

Acessórios e peças sobressalentes

PERIGO



Utilizar exclusivamente acessórios autorizados pelo fabricante e com autocolante EX para a o tipo 22. A utilização de outros acessórios pode originar o riscos de explosões.

Utilizar apenas acessórios e peças sobressalentes originais. Só assim poderá garantir uma operação do aparelho segura e sem avarias.

Para mais informações sobre acessórios e peças sobressalentes, consulte www.kaercher.com.

- No volume de fornecimento não estão incluídos nenhuns acessórios. Os acessórios têm que ser encomendados separadamente para as respectivas aplicações.
- O funcionamento correcto do aparelho é apenas assegurado pelo diâmetro nominal da mangueira de aspiração DN42.
- As peças sobressalentes e acessórios podem ser adquiridos junto do seu revendedor ou em cada filial da KÄRCHER.

Declaração UE de conformidade

Declaramos que a máquina a seguir designada corresponde às exigências de segurança e de saúde básicas estabelecidas nas Directivas UE por quanto concerne à sua concepção e ao tipo de construção assim como na versão lançada no mercado. Se houver qualquer modificação na máquina sem o nosso consentimento prévio, a presente declaração perderá a validade.

Produto: Aspirador húmido e seco

Tipo: 1.576-xxx

Respectivas Directrizes da UE

2006/42/CE (+2009/127/CE)

2014/30/UE

2014/34/UE

Normas harmonizadas aplicadas

EN 55014-1: 2006+A1: 2009+A2: 2011

EN 55014-2: 2015

EN 60079-0: 2012

EN 60079-31: 2014

EN 60335-1

EN 60335-2-69

EN 61000-3-2: 2014

EN 61000-3-3: 2013

EN 62233: 2008

N.º de certificado:

IBEXU13ATEXB009X

Marcação



II 3D Ex tc IIIC T125 °C Dc

5.966-014

Os signatários actuam em nome e em procuração do Conselho de Administração.

H. Jenner

Chairman of the Board of Management

S. Reiser

Director Regulatory Affairs & Certification

Responsável pela documentação:

S. Reiser

Alfred Kärcher SE & Co. KG
Alfred-Kärcher-Straße 28-40
71364 Winnenden (Germany)
Tel.: +49 7195 14-0
Fax: +49 7195 14-2212

Winnenden, 2018/10/01

Dados técnicos

Tipo		IVC 60/30 Ap M Z22
Tensão da rede	V	400
Frequência	Hz	3~ 50
Potência nominal	W	3000
Conteúdo do recipiente	l	60
Volume de ar (máx.) com um comprimento de 3 m do tubo de aspiração	m³/h	177
Volume de ar (máx.) com um comprimento de 8 m do tubo de aspiração	m³/h	136
Subpressão (máx.)	kPa (mbar)	25,0 (250)
Tipo de protecção	--	IP54
Classe de protecção	--	I
Ligação do tubo flexível de aspiração (C-DN/C-ID)	DN	72
Diâmetro nominal da mangueira	DN	42
Comprimento x Largura x Altura	mm	970 x 690 x 1240
Superfície filtrante	m²	1,9
Peso de funcionamento típico	kg	95
Temperatura ambiente	°C	-10...+40
Temperatura máxima da superfície	°C	125
Humidade relativa no ar	%	30-90
Tipo de protecção contra ignição		II 3D Ex tc IIIC T125 °C Dc
Valores obtidos segundo EN 60335-2-69		
Nível de pressão acústica L_{pA}	dB(A)	77
Insegurança K_{pA}	dB(A)	1
Valor de vibração mão/braço	m/s²	<2,5
Insegurança K	m/s²	0,2

Cabo de rede	H07RN-F 5x1,5 mm²	
	Refª	Comprimento do cabo
EU	6.649-826.0	7,5 m



Læs original brugsanvisning inden første brug, følg anvisningerne og opbevar vejledningen til senere efterlæsning eller til den næste ejer.

- Inden første ibrugtagelse skal betjeningsvejledningen og sikkerhedshenvisningerne nr. 5.956-249.0 læses!
- Hvis driftsvejledningen og sikkerhedshenvisningerne ikke overholdes, kan der opstå skader på apparatet og risici for brugeren og andre personer.
- Ved transportskader skal forhandleren informeres omgående.

Indholdsfortegnelse

Miljøbeskyttelse	DA	1
Faregrader	DA	1
Bestemmelsesmæssig anvendelse	DA	1
Maskinelementer.	DA	2
Symboler på maskinen	DA	2
Sikkerhedsanvisninger	DA	2
Ibrugtagning	DA	3
Betjening	DA	3
Transport.	DA	6
Opbevaring	DA	6
Pleje og vedligeholdelse	DA	6
Hjælp ved fejl	DA	7
Garanti	DA	8
Tilbehør og reservedele	DA	8
EU-overensstemmelses-erklæring	DA	8
Tekniske data	DA	9

Miljøbeskyttelse



Emballagen kan genbruges. Smid ikke emballagen ud sammen med det almindelige husholdningsaffald, men aflever den til genbrug.



Udtjente apparater indeholder værdifulde materialer, der kan og bør afleveres til genbrug. Batterier, olie og lignende stoffer er ødelæggende for miljøet. Aflever derfor udtjente apparater på en genbrugsstation eller lignende.

Henvvisninger til indholdsstoffer (REACH)

Aktuelle oplysninger til indholdsstoffer finder du på:

www.kaercher.com/REACH

Faregrader

△ FARE

Hviser til en umiddelbar fare, der fører til alvorlige kvæstelser eller til døden

△ ADVARSEL

Hviser til en mulig farlig situation, der kan føre til alvorlige kvæstelser eller til døden.

△ FORSIGTIG

Hviser til en mulig farlig situation, der kan føre til lette personskader.

BEMÆRK

Hviser til en mulig farlig situation, der kan føre til materiel skade.

Bestemmelsesmæssig anvendelse

- Maskinen er til våd- og tørrensning af gulvflader og vægge.
- Denne suger er beregnet til brug oppe på overflader.
- Sugeren er egnet til opsugning af støv fra støvgrupperne IIIC, IIIB og IIIA.
- Maskinen er beregnet til udsugning af tørt, brændbart, sundhedsskadeligt støv; støvklasse M iht. EN 60 335–2-69. Begrænsning: Der må ikke indsuges kræftfremkaldende stoffer.
- Maskiner type 22 er egnet til opsugning af brændbart støv i zone 22. De er ikke egnet for tilslutning til støvproducerende maskiner.
- Maskiner type 22 er ikke egnet til opsugning af støv eller væsker med høj eksplosionsfare eller blandinger med brændbar støv og væsker.
- Maskinen er beregnet til industriel brug, f.eks. i lager- og produktionsområder.
- Maskinen er ikke egnet til læsning med kran.

Maskinelementer

- 1 Spændehåndtag
- 2 Filterdæksel
- 3 Fladt foldefilter
- 4 Afsætningsmekanikkens højre åbningsemekaniske
- 5 Netkabel
- 6 Sugehovedets låsemekanisme (med sikringskrue)
- 7 Rengøring af filter
- 8 Smudsbeholderens styrerulle
- 9 Trykudligning
- 10 Kobling til trykudligning
- 11 Snavsbeholder
- 12 Mellemring
- 13 Afsætningsmekanikkens venstre åbningsemekaniske
- 14 Typeskilt
- 15 Sugestuds
- 16 Tilslutningsmuffe
- 17 Understellets styrerulle med stopbremse
- 18 Holder til gulvdyse
- 19 Understel
- 20 Opsamlingsbeholder
- 21 Smudsbeholderens håndtag
- 22 Holder til sugerør
- 23 Sugehovedets håndtag
- 24 Drejekontakt
- 25 Sugehoved
- 26 Drejestrømsmotor
- 27 Udsugningens lyddæmper
- 28 Bøjle
- 29 Kabelkrog
- 30 Kontrollampe "Undertryk"
- 31 Kontrollampe "Fase- og drejefeltfejl"
- 32 Kontrollampe "Klar til brug"
- 33 Fjederbøjle til jording

Symboler på maskinen



Tændingskilder må ikke op-suges! Egnet til opsugning af brændbar støv af støveksplønsionsklassen i zone 22.



ADVARSEL: Dette apparat indeholder sundhedsfarligt støv. Tømning og vedligeholdelse, inklusive fjernelse af støvposen, må kun udføres af sagkyndige personer. Benyt personligt beskyttelsesudstyr. Tænd først apparatet, når det komplette filtersystem er installeret, og funktionen af volumenstrømkontrollen er kontrolleret.



Fladt foldefilter

Bestillingsnr. 6.904-283.0



Bortskaffelsespose

Bestillingsnr. 6.907-347.0

Sikkerhedsanvisninger

△ FARE

- Hvis returluften føres tilbage i rummet, skal der være en tilstrækkelig høj luftskiftrate L i lokalet. For at overholde de påkrævede grænseværdier, må den tilbageførte volumenstrøm max. udgøre 50 % af friskluftvolumenstrømmen (rumvolumen V_R x luftskiftrate L_S). Uden særlige udluftningstiltag gælder følgende: $L_S=1h^{-1}$.
- Brug af apparatet og stofferne, for hvilke apparatet skal anvendes, inklusive den sikre metode til at bortskaffe de op-sugede materialer, må kun gennemføres af trænet personale.

- Dette apparat indeholder sundhedsfarligt støv. Tømning og vedligeholdelse, inkl. fjernelse af støvopsamlingsbeholdere, skal altid udføres af fagfolk iført korrekt sikkerhedsudstyr.
- Apparateret må ikke anvendes uden et komplet filtersystem.
- De anvendelige sikkerhedsregler til materialerne, som skal behandles, skal overholdes.
- Det fra producenten godkendte tilbehør er elektrisk ledende. Der må ikke benyttes andet tilbehør!
- Der må kun suges, når alle filterelementer er monteret, da sugemotoren i modsat fald beskadiges, og der opstår sundhedsfare pga. øget afgivelse af fint støv!
- Overhold sikkerhedsbestemmelserne for de materialer, der skal suges. Ved korrekt/ukorrekt drift af maskinen, kan maskinens komponenter opnå temperaturer op til 125 °C.
- Det er ikke tilladt at bruge en forlængerledning.

Ibrugtagning

⚠ ADVARSEL

Der må kun suges, når alle filterelementer er monteret, da sugemotoren i modsat fald beskadiges, og der opstår sundhedsfare pga. øget afgivelse af fint støv!

Bemærk: Der kan gælde yderligere forskrifter for støvtyper med en antændelsesenergi på mindre end 1mJ.

- ➔ Stil apparateret i arbejdspositionen, sørg for at sikre med stopbremsen om nødvendigt.
- ➔ Sæt sugeslangen (kommer ikke med leverancen) ind i sugestudsens.
- ➔ Kontroller påfyldningsstanden i smudsbeholderen før arbejdets start og tøm evt. beholderen.
- ➔ Sørg for, at smudsbeholderen sættes korrekt i. Fjederbøjler skal være ren og ligge tæt mod smudsbeholderen. Rens fjederbøjlen efter behov med en fugtig klud.
- ➔ Sæt det ønskede tilbehør (kommer ikke med leverancen) på.

Automatisk overvågning af sugeseffekt

Maskinen er udstyret med en sugeseffektovervågning. Falder lufthastigheden i sugeslangen til mindre end 20 m/s, begynder kontrollampen "Undertryk" at lyse rødt (se "Hjælp ved fejl").

Bemærk: Kontrollampen "Undertryk" kan af og til lyse rødt op under normal drift (f.eks. ved arbejde med et gulvdyse), hvis luftmængden reduceres (formindskelse af tværsnittet) og undertrykket derved øges

Bemærk: I disse tilfælde er der dog ikke tale om en fejl, men om en oplysning om, at luftmængden - som angivet ovenfor - er blevet mindre og undertrykket større.

Antistatisk system

Ved hjælp af det jordede tilslutningsstykke bliver statiske ladninger bortledt. På den måde forhindres gnistdannelse og strømstød ved brug af det fra producenten godkendte, strøm ledende tilbehør.

Betjening

⚠ ADVARSEL

Under sugningen må begge flade foldefiltre aldrig fjernes.

BEMÆRK

Risiko for beskadigelse! Ind- og udsugningsåbningerne på sugehovedet må ikke tildækkes.

Luk sugetilslutningen

⚠ ADVARSEL

Sundhedsfare pga. fintstøv! Hvis sugeslangen fjernes, skal sugetilslutningen lukkes.

Figur 

- ➔ Sæt tilslutningsmuffen i sugetilslutningen, så den passer præcist.
- ➔ Skub tilslutningsmuffen ind til anslag.

Snavsbeholder

Bemærk: Smudsbeholderen skal tømmes hvis den er fyldt til ca. 3 cm under den øverste kant, hhv efter hver brug.

- Kontroller påfyldningsniveauet i snavsbeholderen regelmæssigt, da aggregatet ikke frakobles automatisk.

Tørsugning

- Maskinen kommer med en bortskaffelsespose, bestillingsnr. 6.907-347.0 (5 styk).

Bemærk: Maskinen er egnet til udsugning af alle typer støv indtil støvklasse M.. Bruugen af en sikkerhedsfiltersæk (bestillingsnummer se "Filtersystemer") er forskrevet af lovgiveren.

Bemærk: Maskinen er beregnet til opsugning af tørt, brændbart støv med MAK-værdier større end 0.1 mg/m³.

- Hvis der opsuges fintstøv, skal der yderligere bruges en bortskaffelsespose.

Skift fra våd- til tørsugning

BEMÆRK

Vær opmærksom på følgende ved skift fra våd- til tørsugning:

Sugning af tørt støv med vådt filterelement stopper filteret til og kan gøre det ubrugeligt.

- Et vådt filter skal tørres godt før brugen eller udskiftes med et tørt filter.
- Udskift filteret efter behov, beskrives under punkt "Pleje og vedligeholdelse".

Isæt bortskaffelsesposen

- Aktiver stopbremsen.

Figur 

- Træk trykudligningen ud på det øverste ende.
- Træk afsætningsmekanikkens åbningsmekanisme opad.
- Træk skubbebøjlen opad. Beholderen åbnes og sænkes.

Figur 

- Træk beholderen ud med håndtaget.

Figur 

- Snavsposen isættes således, at den sidder stramt mod beholderens væg og bund.

- Smøg bortskaffelsesposen over beholderen.

△ FARE

Ekspløsningsrisiko! Den elektrostatiske jordforbindelse via fjederbøjlen mellem understel og smudsbeholder skal være garanteret.

- Sæt beholderen tilbage og lås den med skubbebøjlen.

△ ADVARSEL



Risiko for kvæstelser! Grib aldrig ind imellem smudsbeholderen og mellemringen eller i nærheden af løftmekanismen medens du låser beholderen. Lås beholderen med begge hænder vha. skubbebøjlen.

- Sæt trykudligningen på igen.

Vådsugning

OBS: Kontroller konstant påfyldningsniveauet i snavsbeholderen ved optagelse af store væskemængder, da beholderen fyldes i løbet af få sekunder og derved kan løbe over.

△ FARE

Ved vådsugning må der ikke indsuges sundhedsfarligt støv.

- Bortskaffelsesfiltret skal altid fjernes når der opsuges våd snavs.

Fjerne bortskaffelsesposen

- Aktiver stopbremsen.

Figur 

- Træk trykudligningen ud på det øverste ende.
- Træk afsætningsmekanikkens åbningsmekanisme opad.
- Træk skubbebøjlen opad. Beholderen åbnes og sænkes.

Figur 

- Træk beholderen ud med håndtaget.

Figur 

- Slå bortskaffelsesposen op.

- Bortskaffelsesposen skal lukkes tæt ved hjælp af låsestrimlen.
- Fjerne bortskaffelsesposen.
- Bortskaffelsesposen bortskaffes iht. de gældende love.
- Sæt beholderen tilbage og lås den med skubbebøjlen.

⚠ ADVARSEL



Risiko for kvæstelser! Grib aldrig ind imellem smudsbeholderen og mellemringen eller i nærheden af løftmekanismen medens du låser beholderen. Lås beholderen med begge hænder vha. skubbebøjlen.

→ Sæt trykudligningen på igen.

Generelt

⚠ FORSIGTIG

Følg de lokale bestemmelser vedrørende behandling af spildevand.

- Efter opslugning af våd snavs er afsluttet: Flade foldefilteret tørres. Rens beholderen med en fugtet klud og tør beholderen.

Drejekontakt

0	Maskinen FRA
1	Maskine TIL

Tænd for maskinen

- Sæt netstikket i.
- Kontrollampen "Klar til brug" lyser.
- Tænd maskinen med drejekontakten.

Rengøring af filter

Det flade foldefilter rengøres i regelmæssige intervaller.

Figur **□**

- Håndtaget til filterrensningen trækkes flere gange ud og skubbes tilbage ved frakoblet aggregat.

Sluk for maskinen

- Sluk maskinen med drejekontakten.
- Træk netstikket ud.

Kontrollampe "Klar til brug" slukkes

Efter hver brug

Rengøring af filter

- Håndtaget til filterrensningen trækkes flere gange ud og skubbes tilbage ved frakoblet aggregat.

Tøm beholderen

- Aktiver stopbremsen.

Figur **□**

- Træk trykudligningen ud på det øverste ende.
- Træk afsætningsmekanikkens åbningsmekanisme opad.
- Træk skubbebøjlen opad. Beholderen åbnes og sænkes.

Figur **□**

- Træk beholderen ud med håndtaget.
- Tøm beholderen
- Sæt beholderen tilbage og lås den med skubbebøjlen.

⚠ ADVARSEL



Risiko for kvæstelser! Grib aldrig ind imellem smudsbeholderen og mellemringen eller i nærheden af løftmekanismen medens du låser beholderen. Lås beholderen med begge hænder vha. skubbebøjlen.

- Sæt trykudligningen på igen.

Rengøring af apparatet

- Maskinen rengøres indvendigt og udvendigt ved at støvsuge den og tørre den af med en fugtet klud.

Opbevaring af apparatet

- Vikl netkablet op og læg det på plads.
- Sugelangen vikles omkring skubbebøjlen.
- Sæt gulvdysen og sugerøret i de respektive holdere.
- Opbevar maskinen i et tørt rum og sørg for at sikre den mod uvedkommendes brug.

Transport

△ **FORSIGTIG**

Fare for person- og materialeskader! Hold øje med maskinens vægt ved transporten.

- Luk sugetilslutningen, se "Drift".
- Løsn parkeringsbremsen og skub maskinen vha. skubbebøjlen.
- Tag fat i understellet og ikke i bøjlen, når maskinen skal læsses.
- Ved transport i biler skal rensen fastspændes i.h.t. gældende love.

Opbevaring

△ **FORSIGTIG**

Fare for person- og materialeskader! Hold øje med maskinens vægt ved opbevaring. Denne maskine må kun opbevares inden-dørs.

Pløje og vedligeholdelse

△ **FARE**

Træk netstikket og afbryd maskinen inden der arbejdes på maskinen.

Støvfjernende maskiner er sikkerhedsanordninger til forebyggelse eller afhjælpning af farer iht. gældende sikkerhedskrav.

- Brugerens vedligeholdelse kræver, at apparatet skilles ad, rengøres og vedligeholdes, såfremt dette er muligt uden, at der opstår fare for servicepersonalet og andre personer. Passende forsigtighedstiltag omfatter afgiftning inden afmonteringen. Sørg for, at etablere lokalt filteret tvangsudluftning på det sted, hvor apparatet skilles ad. Sørg endvidere for at rengøre vedligeholdelsesfladen, og at personalet er udstyret med passende beskyttelsesudstyr.
- Apparatets yderside skal afgiftes ved støvsugning og tørres af eller behandles med tætningsmiddel, før det tages ud af det farlige område. Alle dele af apparatet skal behandles som værende forurenet, når de tages ud af det farlige område. Egnede foranstaltninger skal foretages for at undgå en fordeling af støv.

- Når der udføres service- og reparationsarbejder skal alle forurenede genstande, der ikke kan rengøres tilfredsstillende, smides væk. Sådanne genstande skal bortskaffes i støvtæt lukkede poser iht. til de gældende bestemmelser for bortskaffelse af sådant affald.
- Luk sugeåbningen med en tilslutningsmuffe ved transport og vedligeholdelse af apparatet.

△ **ADVARSEL**

Sikkerhedsindretninger til prævention af farer, skal vedligeholdes i regelmæssige intervaller. Dvs., kontrolleres mindst en gang om året af producenten eller en trænet person med hensyn til alle sikkerhedstekniske funktioner, f.eks. apparatets tæthed, skader på filteret, funktion af kontrolindretninger.

BEMÆRK

Risiko for beskadigelse! Brug ikke silikoneholdige rengøringsmidler til rengøringen.

- Enkle vedligeholdelsesarbejder kan De selv udføre.
- Apparatets overflade og indersiden af beholderen bør jævnligt rengøres med en fugtig klud.

△ **FARE**

Risiko på grund af sundhedsfarligt støv. Ved vedligeholdelsesarbejder (f.eks. filter-skift) skal de altid bruges en beskyttelsesmaske P2 eller højere og engangsbeklædning.

Udskiftning af det flade foldefilter

Bemærk: Sugehovedet skal fjernes med 2 personer.

- Løsn sikringsskruerne på sugehovedets låsemekanismer.
- Tag sugehovedet ud af indgreb og tag det af.
- Åbn filterdækslet og tag det af.
- Fjern det flade foldefilter.
- Det udtjente filterelement skal bortskaffes i en støvtæt lukket pose iht. de gældende bestemmelser.
- Fjern evt. snavs på renluftensiden.
- Sæt et nyt fladt foldefilter i.
- Sæt filterdækslet på og lås det fast.

- Sæt sugehovedet forsigtigt på, juster det og lås det fast.
- Skru sikringsskrueerne på sugehovedets låsemekanismer fast.

⚠ **FARE**

Eksplosionsrisiko! Den elektrostatiske jordforbindelse via sugehovedets låsemekanisme mellem understel og smudsbeholder skal være garanteret.

Udskift bortskaffelsesposer

- Aktiver stopbremsen.
- Figur 
- Træk trykudligningen ud på det øverste ende.
 - Træk afsætningsmekanikkens åbningsmekanisme opad.
 - Træk skubbebøjlen opad. Beholderen åbnes og sænkes.

Figur

- Træk beholderen ud med håndtaget.

Figur

- Slå bortskaffelsesposen op.
- Bortskaffelsesposen skal lukkes tæt ved hjælp af låsestrimlen.
- Fjerne bortskaffelsesposen.
- Bortskaffelsesposen bortskaffes iht. de gældende love.

Figur

- Ny snavspose isættes således, at den sidder stramt mod beholderens væg og bund.
- Smøg bortskaffelsesposen over beholderen.

⚠ **FARE**

Eksplosionsrisiko! Den elektrostatiske jordforbindelse via fjederbøjlen mellem understel og smudsbeholder skal være garanteret.

- Sæt beholderen tilbage og lås den med skubbebøjlen.

⚠ **ADVARSEL**



Risiko for kvæstelser! Grib aldrig ind imellem smudsbeholderen og mellemringen eller i nærheden af løftemekanismen medens du låser beholderen. Lås beholderen med begge hænder vha. skubbebøjlen.

- Sæt trykudligningen på igen.

Hjælp ved fejl

⚠ **FARE**

Træk netstikket og afbryd maskinen inden der arbejdes på maskinen.

Bemærk: Hvis der opstår en fejl (f.eks. filterbrud), skal der omgående slukkes for maskinen. Fejlen skal afhjælpes, inden maskinen tages i brug igen.

Sugeturbine virker ikke

- Kontroller kabel, stik, sikring og stikdåse.
- Tænd for maskinen.

Nedsat sugeevne

- Fjern forstoppelser fra dysen, sugerør, sugeslangen eller det flade foldefilter.
- Rengøring af filter: Håndtaget trækkes flere gange ud og skubbes tilbage ved frakoblet aggregat.
- Udskift den fyldte bortskaffelsespose.
- Kontroller om sugehoved og beholder sidder korrekt.
- Skift det flade foldefilter ud.
- Sæt trykudligningen i på begge ender.

Der strømmer støv ud under sugning

- Sørg for, at filterafdækningen går rigtigt i indgreb.
- Kontroller, om de flade foldefiltre er monteret korrekt.
- Skift det flade foldefilter ud.

Kontrollampe "Fase- og drejefeltfejl" lyser rødt

Bemærk: Maskinen kører ikke.

Figur

- Skift polerne evt. på netstikket.

Kontrollampe "Undertryk" lyser rødt

- Gennemfør filterrensningen.
- Skift det flade foldefilter ud.
- Når bortskaffelsesposen er fuld, og det ikke længere er muligt at nå op på min. volumenstrøm, skal posen skiftes ud.

Kundeservice

Hvis fejlen ikke kan fjernes skal maskinen kontrolleres fra kundeservice.

Garanti

I de enkelte lande gælder de af vore forhandlere fastlagte garantibetingelser. Eventuelle fejl på apparatet afhjælpes gratis inden for garantien, såfremt fejlen kan tilskrives en materiale- eller produktionsfejl. Hvis De ønsker at gøre garantien gældende, bedes De henvende Dem til Deres forhandler eller nærmeste kundeservice medbringende kvittering for købet.

Tilbehør og reservedele

△ FARE



Brug kun fra producenten godkendt og med EX-etiketten mærket tilbehør sammen med maskiner af typen 22.

Brugen af andet tilbehør kan forårsage eksplosionsfare.

Anvend kun originaltilbehør og -reservedele. De er en garanti for en sikker og fejlfri drift af maskinen.

Informationer om tilbehør og reservedele findes www.kaercher.com

- Tilbehøret kommer ikke med maskinen. Afhængigt af anvendelsen skal tilbehøret bestilles separat.
- Maskinens upåklagelige funktion kan kun garanteres med sugeslangen med en nominal bredde på DN42.
- Reservedele og tilbehør får du ved din forhandler eller i din KÄRCHER-afdeling.

EU-overensstemmelses- erklæring

Hermed erklærer vi, at den nedenfor nævnte maskine i design og konstruktion og i den af os i handlen bragte udgave overholder de gældende grundlæggende sikkerheds- og sundhedskrav i EU-direktiverne. Ved ændringer af maskinen, der foretages uden forudgående aftale med os, mister denne erklæring sin gyldighed.

Produkt: Våd- og tørsuger

Type: 1.576-xxx

Gældende EU-direktiver

2006/42/EF (+2009/127/EF)

2014/30/EU

2014/34/EU

Anvendte harmoniserede standarder

EN 55014-1: 2006+A1: 2009+A2: 2011

EN 55014-2: 2015

EN 60079-0: 2012

EN 60079-31: 2014

EN 60335-1

EN 60335-2-69

EN 61000-3-2: 2014

EN 61000-3-3: 2013

EN 62233: 2008

Certifikatnr.:

IBEXU13ATEXB009X

Mærke



II 3D Ex tc IIIC T125 °C Dc

5.966-014

Underskriverne handler på bestyrelsens vegne og med dennes fuldmagt.

H. Jenner
Chairman of the Board of Management

S. Reiser
Director Regulatory Affairs & Certification

Dokumentationsbefuldmægtiget:

S. Reiser

Alfred Kärcher SE & Co. KG
Alfred-Kärcher-Straße 28-40
71364 Winnenden (Germany)

Tel.: +49 7195 14-0

Fax: +49 7195 14-2212

Winnenden, 2018/10/01

Tekniske data

Type		IVC 60/30 Ap M Z22
Netspænding	V	400
Frekvens	Hz	3~ 50
Nominel ydelse	W	3000
Beholderindhold	l	60
Luftmængde (max.) ved en sugeslangelængde på 3 m	m ³ /h	177
Luftmængde (max.) ved en sugeslangelængde på 8 m	m ³ /h	136
Undertryk (max.)	kPa (mbar)	25,0 (250)
Kapslingsklasse	--	IP54
Beskyttelsesklasse	--	I
Sugeslangetilslutning (C-DN/C-ID)	DN	72
Nominel slangebredde	DN	42
Længde x bredde x højde	mm	970 x 690 x 1240
Filterflade	m ²	1,9
Typisk driftsvægt	kg	95
Omgivelsestemperatur	°C	-10...+40
Maksimal overfladetemperaturer	°C	125
Relativ luftfugtighed	%	30-90
Kapslingsklasse (eksplosivt miljø)		II 3D Ex tc III C T125 °C Dc
Oplyste værdier ifølge EN 60335-2-69		
Lydtryksniveau L _{pA}	dB(A)	77
Usikkerhed K _{pA}	dB(A)	1
Hånd-arm vibrationsværdi	m/s ²	<2,5
Usikkerhed K	m/s ²	0,2

Netkabel	H07RN-F 5x1,5 mm ²	
	Partnr.	Kabellængde
EU	6.649-826.0	7,5 m



Før første gangs bruk av apparatet, les denne originale bruksanvisningen, følg den og oppbevar den for senere bruk eller for overlevering til neste eier.

- Det er tvingende nødvendig å lese sikkerhetsinstruksene nr. 5.956-249.0 før maskinen settes i drift!
- Hvis bruksanvisningen og sikkerhetsanvisningene ikke følges, kan dette medføre skader på apparatet og fare for brukeren og andre personer.
- Informer straks forhandleren ved transportskader.

Innholdsfortegnelse

Miljøvern	NO	1
Risikotrinn	NO	1
Forskriftsmessig bruk	NO	2
Maskinorganer	NO	2
Symboler på maskinen	NO	3
Sikkerhetsanvisninger	NO	3
Ta i bruk	NO	3
Betjening	NO	4
Transport	NO	6
Lagring	NO	6
Pleie og vedlikehold	NO	6
Feilretting	NO	7
Garanti	NO	8
Tilbehør og reservedeler	NO	8
EU-samsvarserklæring	NO	9
Tekniske data	NO	10

Miljøvern



Materialet i emballasjen kan resirkuleres. Ikke kast emballasjen i husholdningsavfallet, men lever den inn til resirkulering.



Gamle apparater inneholder verdifulle materialer som kan resirkuleres. Disse bør leveres inn til gjenvinning. Batterier, olje og lignende stoffer må ikke komme ut i miljøet. Gamle maskiner skal derfor avhendes i egnede innsamlingsystemer.

Anvisninger om innhold (REACH)

Aktuell informasjon om stoffene i innholdet finner du under:

www.kaercher.com/REACH

Risikotrinn

⚠ **FARE**

Anvisning om en umiddelbar truende fare som kan føre til store personskader eller til død.

⚠ **ADVARSEL**

Anvisning om en mulig farlig situasjon som kan føre til store personskader eller til død.

⚠ **FORSIKTIG**

Anvisning om en mulig farlig situasjon som kan føre til mindre personskader.

OBS

Anvisning om en mulig farlig situasjon som kan føre til materielle skader.

Forskriftsmessig bruk

- Denne maskinen er beregnet for våt- og tørr-rengjøring av gulv- og veggflater.
- Denne er ment for bruk over bakken (i friluft).
- Maskinen er egnet for suging av støv i støvgruppene III C, III B og III A.
- Apparatet er ment for oppsuging av tørt, brennbart og helseskadelig støv, egnet for støvklasse M etter EN 60 335–2–69. Begrensning: Det må ikke suges opp kreftfremkallende stoffer.
- Apparater av serie 22 er egnet for oppsamling av støv i Sone 22. De er ikke egnet for kobling til støvgenererende maskiner.
- Maskiner av konstruksjonstype 22 er ikke egnet for suging av støv eller væsker med høy eksplosjonsrisiko eller for blandinger av brennbart støv og væsker.
- Denne maskinen er egnet for industriell bruk, f.eks. for lager- og produksjonsområder.
- Maskinen er ikke godkjent for løfting med kran.

Maskinorganer

- 1 Spennhendel
- 2 Filterdeksel
- 3 Foldefilter
- 4 Høyre låsing av senkemekanismen
- 5 Nettledning
- 6 Låsing av sugehodet (med sikringskrue)
- 7 Rensing av filter
- 8 Styrerulle for smussbeholder
- 9 Trykkutligning
- 10 Kobling for trykkutligning
- 11 Smussbeholder
- 12 Mellomring
- 13 Venstre låsing av senkemekanismen
- 14 Typeskilt
- 15 Sugestusser
- 16 Tilkoblingsmuffe
- 17 Styrerulle på understell med parkeringsbrems
- 18 Holder for gulvdysse
- 19 Understell
- 20 Oppsamlingskar
- 21 Håndtak på smussbeholder
- 22 Holder for sugerør
- 23 Håndtak på sugehode
- 24 Dreiebryter
- 25 Sugehode
- 26 3-fase motor
- 27 Lyddemper ut-luft.
- 28 Skyvøbøyle
- 29 Kabelkroker
- 30 Kontrollampe "Undertrykk"
- 31 Kontrollampe "Fase- og rotasjonsrettingsfeil"
- 32 Kontrollampe "Driftsklar"
- 33 Fjærbøyle for jording

Symboler på maskinen



Ikke sug inn tennkilder! Egnert for oppsuging av brennbart støv i eksplosjonsklasser i Sone 22.



ADVARSEL: Denne maskin inneholder helsefarlig støv. Tømming og vedlikehold, inkl. tømming av støvpose, må kun foretas av sakkyndige personer, som bærer personlig støvbeskyttelse. Maskinen må ikke settes i gang før komplett filtersystem er installert og volumstrømkontrollens funksjon er kontrollert.



Foldefilter

Bestillingsnr. 6.904-283.0



Avfallspose

Bestillingsnr. 6.907-347.0

Sikkerhetsanvisninger

⚠ FARE

- Hvis utblåsningsluften tilbakeføres til rommet, må det være en tilstrekkelig ventilasjonsrate (L) i rommet. For at grenseverdiene skal overholdes, må tilbakeført volumstrøm ikke overstige 50 % av friskluftvolumstrømmen (romvolum V_R x luftvekslingsrate L_W). Uten spesielle ventilasjonstiltak gjelder: $L_W = 1h^{-1}$.
- Bruk av apparatet, oppsuging av de substanser som det er egnet for, og sikker behandling ved deponering av oppsugd materiale, skal kun gjøres av opplært personale.
- Maskinen inneholder helseskadelig støv. Tømming og vedlikehold, deriblant fjerning av støvoppsamlingsbeholdere, må bare foretas av fagpersoner som bærer egnet verneutstyr.

- Maskinen må ikke brukes uten komplett filteringsystem.
- De relevante sikkerhetsreglene som gjelder for stoffene som behandles må følges.
- Tilbehøret fra produsenten er elektrisk ledende. Annet tilbehør må ikke brukes!
- Maskinen må bare brukes med alle filterinnsatsene montert. Hvis ikke vil sugemotoren bli skadet, og det vil oppstå helsefare pga. økt utslipp av finstøv!
- Følg sikkerhetsbestemmelsene for materialet som skal suges opp. Både ved forskriftsmessig og ikke forskriftsmessig bruk kan deler av apparatet bli varmet opp til 125 °C.
- Bruk av skjøteledning er ikke tillatt.

Ta i bruk

⚠ ADVARSEL

Maskinen må bare brukes med alle filterinnsatsene montert. Hvis ikke vil sugemotoren bli skadet, og det vil oppstå helsefare pga. økt utslipp av finstøv.

Merk: Støv med tennenergi under 1 mJ kan være underlagt tilleggskrav.

- ➔ Sett maskinen i arbeidsstilling, og sett om nødvendig på parkeringsbremsen.
- ➔ Sugeslangen (ikke del av leveransen) settes på sugestussen.
- ➔ Kontroller fyllingsgrad i smussbeholder før du begynner arbeidet, og tøm eventuelt beholderen.
- ➔ Pass på at smussbeholderen er satt inn korrekt. Fjærbøylen skal være ren og ligge an mot smussbeholderen. Ved behov, rengjør fjærbøylen med en fuktig klut.
- ➔ Sett på ønsket tilbehør (ikke del av leveransen).

Automatisk overvåking av sugeeffekt

Maskinen er utstyrt med en funksjon for automatisk overvåking av sugeeffekt. Dersom lufthastigheten i sugeslangen synker under 20 m/s, lyser kontrollampen "Undertrykk" rødt (se "Hjelp ved feil").

Merk: Kontrollampen "Undertrykk" kan tidvis tennes under normal drift (f.eks. ved bruk av gulvmunnstykke). Dette kan skyldes at luftmengden reduseres (tverrsnittsminskning), og at undertrykket dermed økes.

Merk: Dette er ikke tegn på at det har oppstått en feil, men altså bare en indikasjon på at luftmengden er redusert og undertrykket er økt.

Anti-statisk system

Via de jordede tilkoblingspunktene vil statiske ladninger ledes bort. Derved kan gnister og strømstøt forhindres på elektrisk ledende ekstrautstyr som er godkjent av produsenten.

Betjening

⚠ **ADVARSEL**

Ved suging må de to foldefilterne aldri fjernes.

OBS

Fare for skade! Ikke dekk til åpningene for inn- og utluft på sugehodet.

Lukke sugetilkobling

⚠ **ADVARSEL**

Helsefare fra fint støv! Dersom sugeslangen fjernes, skal sugetilkoblingen lukkes.

Figur 

- Sett inn koblingsmuffen nøyaktig i sugetilkoblingen.
- Skyv inn tilkoblingsmuffen til anslag.

Smussbeholder

Merk: Smussbeholderen må tømmes når den er fylt til ca 3 cm under øvre kant, eventuelt etter hver bruk.

- Kontroller fyllingsnivå av smussbeholder regelmessig, da maskinen ikke slår seg av automatisk.

Støvsuging

- Apparatet er utstyrt med en engangspose, bestillings nr. 6.907-347.0 (5 stk.).

Merk: Med dette apparatet kan alle typer støv til støvklasse M suges opp. Bruk av en støvpose (bestillingsnummer se Filtersystemer) er i noen land påbudt ved lov.

Merk: Apparatet er egnet som støvsuger for oppsuging av tørt, ikke brennbart støv med MAK-verdi større eller lik 0,1 mg/m³.

- Ved oppsuging av finstøv skal det i tillegg brukes en avfallspose.

Skifting fra våt- til støvsuging

OBS

Ta hensyn til følgende ved skifting fra våt- til tørrsuging:

Oppsuging av tørt støv når filterinnsatsen er fuktig, vil føre til at filteret tetter seg og ikke er brukbart lenger.

- La et fuktig filter tørke helt før bruk, eller bytt det ut med et tørt filter.
- Bytt filter etter behov. Se "Service og vedlikehold".

Montere avfallspose

- Trekk til holdebremsen.

Figur 

- Sett trykkutligningen på øvre ende.
- Lås opp senkemekanismen, trekk oppover.
- Trekk opp skyvebøyle. Beholderen låses og og senkes.

Figur 

- Trekk i håndtaket for å ta ut beholderen.

Figur 

- Sett inn avfallsposen slik at den ligger tett an mot beholderveggen og beholderbunnen.
- Vreng engangsposen over beholderen.

⚠ **FARE**

Ekspløsjonsfare! Elektrostatisk jording mellom understell og smussbeholder må være sikret ved hjelp av fjærbøylene.

- Sett inn igjen beholderen og lås med skyvebøylene.

⚠ ADVARSEL



Klemfare! Ved låsing må du ikke holde hånden mellom smussbeholderen og mellomringen, heller ikke stikkes inn i nærheten av løftemekanismen. Lås beholderen ved å betkene skyvebøylem med begge hendene.

→ Sett på igjen trykkutligningen.

Våtsuging

Advarsel: Fyllingsgrad må stadig kontrolleres ved fylling av store væskevolumer, da beholderen kan fylles i løpet av få sekunder og derved strømme over.

⚠ FARE

Ved våtsuging må det ikke suges opp helseskadelig støv.

– Ved suging av våt smuss må avfallsposen alltid tas av.

Fjerne avfallspose

→ Trekk til holdebremsen.

Figur

→ Sett trykkutligningen på øvre ende.

→ Lås opp senkemekanismen, trekk oppover.

→ Trekk opp skyvebøyle. Beholderen låses og senkes.

Figur

→ Trekk i håndtaket for å ta ut beholderen.

Figur

→ Folde opp avfallspose

→ Lukk avfallsposen tett ved hjelp av lukkestripene.

→ Ta ut avfallsposen.

→ Kast avfallsposen i henhold til gjeldende regler.

→ Sett inn igjen beholderen og lås med skyvebøylem.

⚠ ADVARSEL



Klemfare! Ved låsing må du ikke holde hånden mellom smussbeholderen og mellomringen, heller ikke stikkes inn i nærheten av løftemekanismen. Lås beholderen ved å betkene skyvebøylem med begge hendene.

→ Sett på igjen trykkutligningen.

Generelt

⚠ FORSIKTIG

Ta hensyn til de lokale utslippsforskrifter.

– Etter avsluttet våtsuging: Tørke foldefilteret. Rengjør beholderen med en fuktig klut og tørk den.

Dreiebryter

	Apparat AV
	Apparat PÅ

Slå apparatet på

→ Sett i støpselet.

Kontrollampen "Driftsklar" lyser.

→ Slå på apparatet med dreiebryteren.

Rensing av filter

Rengjør foldefilteret med regelmessige intervaller.

Figur

→ Beveg håndtaket for filterrengjøring flere ganger inn og ut, med maskinen avslått.

Slå maskinen av

→ Slå av apparatet med dreiebryteren.

→ Trekk ut nettstøpselet.

Kontrollampe "Driftsklar" slukker.

Etter hver bruk

Rensing av filter

→ Beveg håndtaket for filterrengjøring flere ganger inn og ut, med maskinen avslått.

Tøm beholderen

→ Trekk til holdebremsen.

Figur

→ Sett trykkutligningen på øvre ende.

→ Lås opp senkemekanismen, trekk oppover.

→ Trekk opp skyvebøyle. Beholderen låses og senkes.

Figur D

- Trekk i håndtaket for å ta ut beholderen.
 - Tøm beholderen.
 - Sett inn igjen beholderen og lås med skyvebøylene.
- ⚠ **ADVARSEL**



Klemfare! Ved låsing må du ikke holde hånden mellom smussbeholderen og mellomringen, heller ikke stikkes inn i nærheten av løfte mekanikken. Lås beholderen ved å betjene skyvebøylene med begge hendene.

- Sett på igjen trykkutligningen.

Rengjøring av apparatet

- Rengjør maskinen innvendig og utvendig ved å tørke av den med en fuktig klut, og ved å bruke sugefunksjonen.

Oppbevaring av apparatet

- Vikle opp og lagre strømkabelen.
- Vikle sugeslangen rundt skyvebøylene.
- Sett gulvdysen og sugerør i sine holdere.
- Sett maskinen til oppbevaring i et tørt rom, utilgjengelig for uvedkommende.

Transport

⚠ **FORSIKTIG**

Fare for personskader og materielle skader! Pass på vekten av apparatet ved transport.

- Lukk sugetilkobling, se Betjening.
- Løsne parkeringsbrems og skyv maskinen med skyvebøylene.
- Hvis maskinen skal bæres, grip i understellet og ikke i skyvebøylene.
- Ved transport i kjøretøyer skal apparatet sikres mot å skli eller velte etter de til enhver tid gjeldende regler.

Lagring

⚠ **FORSIKTIG**

Fare for personskader og materielle skader! Pass på vekten av apparatet ved lagring.

Dette apparatet skal kun lagres innendørs.

Pleie og vedlikehold

⚠ **FARE**

Før alt arbeid på apparatet skal apparatet slås av og strømkabelen trekkes ut.

Maskiner for støvfjerning er å anse som sikkerhetsutstyr for forebygging eller fjerning av risikofaktorer, i samsvar med BGV A1.

- Ved vedlikehold utført av bruker må maskinen demonteres, rengjøres og vedlikeholdes så langt det lar seg gjøre uten at vedlikeholdspersonalet eller andre personer utsettes for fare. Egnede forsiktighetsforanstaltninger omfatter giffjerning før demontering. Sørg for lokalt filtrert tvangsventilasjon på stedet der maskinen demonteres, rengjøring av vedlikeholdsflaten og egnede verne tiltak for personalet.
- Maskinens ytre skal avgiftes ved støvsuging og tørkes ren eller behandles med tetningsmiddel før den fraktes ut av det farlige området. Alle maskindeler må anses som forurenset når de bringes ut av det farlige området. Det må gjøres egnede tiltak for å unngå fordeling av støvet.
- Ved utføring av vedlikeholds- og reparasjonsarbeid må alle tilskitnede gjenstander som ikke kan bli tilfredsstillende rengjort, kastes. Slike gjenstander må kastes i tette poser, i samsvar med gjeldende bestemmelser for håndtering av denne typen avfall.
- Ved transport og vedlikehold av apparatet må innsugningsåpningen lukkes med koblingsmuffen.

⚠ **ADVARSEL**

Sikkerhetsmekanismene for risikoforebygging må vedlikeholdes regelmessig: dvs. minst én gang i året sikkerhetsteknisk funksjonskontrolleres av produsenten eller en opplært person, f.eks. for å påse at maskinen er tett, at filteret ikke er skadet, og at kontrollmekanismene fungerer som de skal.

OBS

Fare for skade! Ikke bruk silikonholdige pleiemiddel for rengjøring.

- Enkle service- og vedlikeholdsoppgaver kan utføres av brukeren selv.
- Rengjør maskinen utvendig og beholderen innvendig regelmessig med en fuktig klut.

⚠ FARE

Fare på grunn av helsefarlige stoffer. Ved vedlikeholdsarbeider (f.eks. filterskifte) bruk åndedrettsmaske P2 eller høyere, og bruk engangs vernetøy.

Skifte foldefilter

Merk: For å ta av sugehodet er det nødvendig med 2 personer.

- Løsne sikringssskruene på låsingen av sugehodet.
- Avlås og ta av sugehodet.
- Åpne og ta av filterdekselet.
- Ta ut foldefilteret.
- Kast det brukte foldefilteret i en lukket støvtett pose, i samsvar med gjeldende bestemmelser.
- Fjern smuss som har dannet seg på renluftssiden.
- Sett inn nytt foldefilter.
- Sett på filterdekselet og lås det.
- Sett forsiktig på sugehodet, rett inn og lås det.
- Skru fast sikringssskruene på låsingen av sugehodet.

⚠ FARE

Eksplisjonsfare! Den elektrostatiske jordingen mellom sugehode og mellomring sikres ved at sugehodet låses fast.

Skifte avfallspose

- Trekk til holdebremsen.
- Figur **C**
- Sett trykkutligningen på øvre ende.
 - Lås opp senkemekanismen, trekk oppover.
 - Trekk opp skyvebøyle. Beholderen låses og senkes.

Figur **D**

- Trekk i håndtaket for å ta ut beholderen.

Figur **E**

- Folde opp avfallspose
- Lukk avfallsposen tett ved hjelp av lukkestripen.
- Ta ut avfallsposen.
- Kast avfallsposen i henhold til gjeldende regler.

Figur **F**

- Sett inn ny avfallspose slik at den ligger tett an mot beholderveggen og beholderbunnen.
- Vreng engangsposen over beholderen.

⚠ FARE

Eksplisjonsfare! Elektrostatisk jording mellom understell og smussbeholder må være sikret ved hjelp av fjærbøyle.

- Sett inn igjen beholderen og lås med skyvebøyle.

⚠ ADVARSEL



Klemfare! Ved låsing må du ikke holde hånden mellom smussbeholderen og mellomringen, heller ikke stikkes inn i nærheten av løftermekanikken. Lås beholderen ved å betjene skyvebøyle med begge hendene.

- Sett på igjen trykkutligningen.

Feilretting

⚠ FARE

Før alt arbeid på apparatet skal apparatet slås av og strømkabelen trekkes ut.

Merk: Dersom det oppstår en feil, (f.eks. filterbrudd) må apparatet straks slås av. Før ny bruk må feilen rettes.

Sugeturbinen går ikke

- Kontroller kabel, plugg, sikring og stikk-kontakt.
- Slå apparatet på.

Sugekraften avtar

- Fjern blokkeringer fra børstehodet, sugerøret, sugeslangen eller foldefilteret.
- Filterrengjøring: Beveg håndtaket flere ganger inn og ut, med maskinen avslått.
- Skifte full avfallspose
- Sett inn sugehode og beholder og kontroller at de sitter godt.
- Skifte foldefilter.
- Sett inn trykkutligning på begge ender.

Støvutslipp ved suging

- Lås filterdekselet korrekt.
- Kontroller korrekt monteringsposisjon for foldefilteret.
- Skifte foldefilter.

Kontrolllampe "Fase- og rotasjonsretningsfeil" lyser rødt

Merk: Apparatet går ikke.

Figur 

- Skift polene på apparatstøpselet.

Kontrolllampe "Undertrykk" lyser rødt

- Gjennomfør filterrengjøring.
- Skifte foldefilter.
- Skift engangspose når den er full, eller ved underskridelse av minimumsvolumstrøm.

Kundetjeneste

Dersom feilen ikke kan rettes opp, må apparatet kontrolleres av kundeservice.

Garanti

Vår ansvarlige salgsorganisasjon for det enkelte land har utgitt garantibetingelsene som gjelder i det aktuelle landet. Eventuelle feil på maskinen blir reparert gratis i garantitiden dersom disse kan føres tilbake til material- eller produksjonsfeil. Ved behov for garantireparasjoner, vennligst henvend deg med kjøpskvitteringen til din forhandler eller nærmeste autoriserte kundeservice.

Tilbehør og reservedeler

FARE



Ved bruk av maskiner i serie 22, bruk kun tilbehør som er godkjent av produsenten og merket med Ex-etikett. Bruken av andre tilbehørsdeler kan føre til eksplosjonsfare.

Bruk bare originalt tilbehør og originale reservedeler; de garanterer for en sikker og problemfri drift av maskinen.

Informasjon om tilbehør og reservedeler finner du på www.kaercher.com.

- Det er ikke inkludert noe tilbehør i leveransen. Tilbehøret må bestilles separat alt etter bruk.
- Feilfri funksjon av apparatet er kun sikret ved bruk av sugeslange med diameter DN42.
- Reservedeler og tilbehør får du hos din forhandler eller ved en KÄRCHER-avdeling.

EU-samsvarserklæring

Vi erklærer hermed at maskinen angitt nedenfor oppfyller de grunnleggende sikkerhets- og helsekravene i de relevante EU-direktivene, med hensyn til både design, konstruksjon og type markedsført av oss. Ved endringer på maskinen som er utført uten vårt samtykke, mister denne erklæringen sin gyldighet.

Produkt: Våt- og tørrsuger

Type: 1.576-xxx

Relevante EU-direktiver

2006/42/EF (+2009/127/EF)

2014/30/EU

2014/34/EU

Anvendte overensstemmende normer

EN 55014-1: 2006+A1: 2009+A2: 2011

EN 55014-2: 2015

EN 60079-0: 2012

EN 60079-31: 2014

EN 60335-1

EN 60335-2-69

EN 61000-3-2: 2014

EN 61000-3-3: 2013

EN 62233: 2008

Setifiikatnr.:

IBExU13ATEXB009X

Merking



II 3D Ex tc IIIC T125 °C Dc

5.966-014

Undertegnede handler på vegne av og med fullmakt fra styret.

H. Jenner
Chairman of the Board of Management

S. Reiser
Director Regulatory Affairs & Certification

Ansvarlig for dokumentasjon:

S. Reiser

Alfred Kärcher SE & Co. KG

Alfred-Kärcher-Straße 28-40

71364 Winnenden (Germany)

Tel.: +49 7195 14-0

Fax: +49 7195 14-2212

Winnenden, 2018/10/01

Tekniske data

Type		IVC 60/30 Ap M Z22
Nettspenning	V	400
Frekvens	Hz	3~ 50
Nominell effekt	W	3000
Beholderinnhold	l	60
Luftvolum (maks.) ved sugeslange på 3 meter	m ³ /h	177
Luftvolum (maks.) ved sugeslange på 8 meter	m ³ /h	136
Undertrykk (maks.)	kPa (mbar)	25,0 (250)
Beskyttelsestype	--	IP54
Beskyttelsesklasse	--	I
Sugeslangekobling (C-DN/C-ID)	DN	72
Sugeslange, nominell diameter	DN	42
Lengde x bredde x høyde	mm	970 x 690 x 1240
Filterflate	m ²	1,9
Typisk driftsvekt	kg	95
Omgivelsestemperatur	°C	-10...+40
Maksimal overflatetemperatur	°C	125
Relativ luftfuktighet	%	30-90
Beskyttelsesklasse (mot tennfare)		II 3D Ex tc IIIC T125 °C Dc
Registrerte verdier etter EN 60335-2-69		
Støytrykksnivå L _{pA}	dB(A)	77
Usikkerhet K _{pA}	dB(A)	1
Hånd-arm vibrasjonsverdi	m/s ²	<2,5
Usikkerhet K	m/s ²	0,2

Nettledning	H07RN-F 5x1,5 mm ²	
	Best.nr.	Kabellengde
EU	6.649-826.0	7,5 m



Läs bruksanvisning i original innan aggregatet används första gången, följ anvisningarna och spara drifts-anvisningen för framtida behov, eller för nästa ägare.

- Före första ibruktagning måste Säkerhetsanvisningar nr. 5.956-249.0 läsas!
- Om bruksanvisningen och säkerhetsanvisningarna inte följs kan apparaten skadas och faror uppstå för användaren och andra personer.
- Informera inköpsstället omgående vid transportskador.

Innehållsförteckning

Miljöskydd	SV	1
Riskenivåer	SV	1
Ändamålsenlig användning	SV	1
Aggregatet	SV	2
Symboler på aggregatet	SV	2
Säkerhetsanvisningar	SV	2
Idrifttagning	SV	3
Handhavande	SV	3
Transport	SV	5
Förvaring	SV	5
Skötsel och underhåll	SV	6
Åtgärder vid störningar	SV	7
Garanti	SV	7
Tillbehör och reservdelar	SV	8
EU-försäkran om överensstämmelse	SV	8
Tekniska data	SV	9

Miljöskydd



Emballagematerialen kan återvinnas. Kasta inte emballaget i hushållssoporna utan lämna det till återvinning.



Kasserade apparater innehåller återvinningsbart material som bör gå till återvinning. Batterier, olja och liknande ämnen får inte komma ut i miljön. Överlämna skrotade aggregat till ett lämpligt återvinningssystem.

Upplysningar om ingredienser (REACH)
Aktuell information om ingredienser finns på:
www.kaercher.com/REACH

Riskenivåer

△ FARA

Varnar om en omedelbart överhängande fara som kan leda till svåra personskador eller dödsfall.

△ VARNING

Varnar om en möjligen farlig situation som kan leda till svåra personskador eller döden.

△ FÖRSIKTIGHET

Varnar om en möjligen farlig situation som kan leda till lättare personskador.

OBSERVERA

Varnar om en möjligen farlig situation som kan leda till materiella skador.

Ändamålsenlig användning

- Maskinen är avsedd att användas till våt och torr rengöring av golv- och väggytor.
- Den här sugen är avsedd för användning ovan jord.
- Maskinen är lämplig för uppsugning av damm ur dammgruppen IIIC, IIIB och IIIA.
- Maskinen är avsedd för uppsugning av torrt, brännbart, hälsovådligt damm; dammklass M enligt EN 60 335–2–69. Restriktion: Inga cancerframkallande ämnen får sugas upp med maskinen.
- Maskiner av byggtyp 22 är lämpliga för upptagning av brännbart damm inom Zon 22. De är lämpliga för anslutning till maskiner som producerar damm.
- Maskiner av byggtyp 22 är inte avsedda för upptagning av damm eller vätskor med hög explosionsrisk. Detta gäller även för blandningar av brännbart damm med vätskor.
- Apparaten är lämplig för industriell användning, t.ex. i lokaler för lager och tillverkningsindustri.
- Maskinen är inte godkänd för transport med kran.

Aggregatelement

- 1 Spännarm
- 2 Filterskydd
- 3 Plattfilter
- 4 Höger spärr till nedsättningsmekanik.
- 5 Nätkabel
- 6 Spärr för sughuvudet (med säkrings-skruv)
- 7 Filterrengöring
- 8 Styrrulle för smutsbehållaren
- 9 Tryckutjämning
- 10 Koppling för tryckutjämning
- 11 Smutsbehållare
- 12 Mellanring
- 13 Vänster spärr till nedsättningsmekanik
- 14 Typskylt
- 15 Sugfästen
- 16 Anslutningsmuff
- 17 Styrrulle för underredet med parke-ringsbroms
- 18 Fäste till golvmunstycke
- 19 Chassi
- 20 Uppsamlingsbehållare
- 21 Handtag för smutsbehållaren
- 22 Hållare för sugrör
- 23 Handtag för sughuvudet
- 24 Vridbrytare
- 25 Sughuvud
- 26 Trefasmotor
- 27 Frånluftslyddämpare
- 28 Skjuthandtag
- 29 Kabelkrok
- 30 Kontrollampa "undertryck"
- 31 Kontrollampa "fas och rotationsfältfel"
- 32 Kontrollampa "Driftsberedskap"
- 33 Fjäderbygel för jordning

Symboler på aggregatet



Sug ej in tändkällor! Lämplig för uppsugning av brännbart damm hos dammexplosionsklasserna i zon 22.



WARNING: Denna maskin innehåller hälsovådligt damm. Tömning och skötsel inkl demontering av dammpåsen får endast göras av särskilt utbildad personal med lämplig skyddsklädsel. Koppla ej till innan hela filtersystemet är installerat och volymströmskontrollens funktion kontrollerats.

	Plattfilter	
	Beställningsnr.	6.904-283.0
	Avfallspåse	
	Beställningsnr.	6.907-347.0

Säkerhetsanvisningar

- △ FARA**
- När frånluften inte leds ut utomhus, måste inomhusbanan ha en tillräcklig luftutbyteshastighet L . För att upprätthålla föreskrivna gränsvärden får den tillbakaledda volymströmmen uppgå till maximalt 50 % av friskluftvolymströmmen (rumsvolym $V_R \times$ luftutbyteshastighet L_w). Utan särskilda ventilationsåtgärder gäller: $L_w = 1 h^{-1}$.
 - Endast för uppgiften utbildad personal får använda aggregatet och de substanser för vilka det är avsett; detta gäller även hanteringen av uppsamlade substanser.
 - Apparaten innehåller hälsovådligt damm. Tömning och underhåll inklusive hantering av dammuppsamlingsbehållaren får endast utföras av kvalificerad personal med motsvarande skyddsutrustning.

- Använd aldrig apparaten utan ett komplett filteringsystem.
- Säkerhetsbestämmelser för det material som skall hanteras måste beaktas.
- Det tillbehör som har godkänts av tillverkaren är elektriskt ledande. Andra tillbehör får inte användas!
- Sug endast med alla filterelementen eftersom sugmotorn annars skadas och hälsoriskerna ökar p.g.a. ökad produktion av fint damm!
- Följ säkerhetsbestämmelserna för det material som ska sugas upp. Vid sakkunnig/osakkunnig drift kan delar av maskinen upphettas till 125 °C.
- Det är inte tillåtet att använda förlängningskabel.

Idrifttagning

⚠ VARNING

Sug inte utan filterelement eftersom sugmotorn då kan skadas och hälsoriskerna ökar p.g.a. förhöjd finstoffsandel!

Observera: För damm med en användningsenergi under 1 mJ kan ytterligare föreskrifter gälla.

- ➔ Ställ apparaten i arbetsläge och säkra den vid behov med parkeringsbromsar.
- ➔ Anslut sugslangen (medföljer ej) till sugfästet.
- ➔ Kontrollera nivån i smutsbehållaren före arbetets början och töm eventuellt behållaren.
- ➔ Säkerställ att smutsbehållaren har satts i enligt anvisningarna. Fjäderbygeln måste ligga an mot smutsbehållaren och vara ren. Rengör vid behov fjäderbygeln med en fuktig trasa.
- ➔ Sätt på önskat tillbehör (medföljer ej).

Automatisk sugeffektsövervakning

Aggregatet är utrustat med sugeffektsövervakning. Om lufthastigheten i sugslangen sjunker till under 20 m/s, så lyser kontroll-lampan "undertryck" rött (se "hjälp vid störningar").

Observera: Kontrolllampan "undertryck" kan vid normal drift (t.ex. vid arbete med ett golvmunstycke) tändas tillfälligt rött när luft-

mängden reduceras (minskning av diame-tern) och undertrycket därigenom höjs.

Observera: I dessa fall handlar det emellertid inte om en defekt utan om en indikation på att luftmängden reducerats och undertrycket höjts, så som beskrevs ovan.

Anti-Statik-System

Statiska urladdningar leds bort genom de jordade anslutningsrören. Därigenom förhindras gnistbildning och strömstötar med som tillval tillgängligt, elektriskt ledande tillbehör, vilket har godkänts av tillverkaren.

Handhavande

⚠ VARNING

Vid sugning får de båda plattveckade filtren absolut inte avlägsnas.

OBSERVERA

Risk för skada! Till- och frånluftslöppningarna på sughuvudet får inte täckas över.

Försluta suganslutning

⚠ VARNING

Hälsorisker på grund av fint damm! Om sugslangen tas bort måste sugkopplingen stängas igen.

Bild 

- ➔ Sätt in anslutningsmuffen exakt i suganslutningen.
- ➔ Skjut in anslutningsmuffen fram till anslag.

Smutsbehållare

Observera: Smutsbehållaren måste tömmas när den är fylld upp till ca. 3 cm under övre kanten, resp. efter varje användning.

- Kontrollera regelbundet nivån i smutsbehållaren så att apparaten inte stängs av automatiskt.

Torr sugning

- Maskinen är utrustad med en avfallspåse, beställnr. 6.907-347.0 (5 st.).

Observera: Med detta aggregat kan alla sorters damm upp till dammklass M sugas upp. Användning av dammpåse (beställningsnummer, se filtersystem) är tvingande föreskrivet.

Observera: Maskinen är avsedd att användas för uppsugning av torrt, ej antändligt damm med MAK-värden högre eller lika med än 0,1 mg/m³.

- Vid uppsugning av fint damm måste dessutom en uppsamlingspåse användas.

Växling från våt- till torrsugning

OBSERVERA

Observera följande vid växling från våt- till torrsugning :

Sugning av torrt damm när filterelementet är fuktigt gör att filtret blir tilltäppt och därigenom oanvändbart.

- Våta filter ska torkas ordentligt före användning eller bytas ut mot torra.
- Byt filter vid behov, beskrivs i avsnitt "Underhåll och service".

Sätt i avfallspåse

- Spärra parkeringsbromsen.

Bild

- Koppla bort tryckutjämning i övre delen.
- Dra spärren till avsättningsmekaniken uppåt.
- Dra skjutbygeln uppåt. Behållaren låses upp och sänks.

Bild

- Dra ut behållaren i handtaget.

Bild

- Sätt in avfallspåsen på ett sådant sätt att den ligger an tätt emot behållarens vägg och golv.
- Drag avfallspåsen över behållaren.

⚠ FARA

Risk för explosion! Den elektrostatiska jordningen mellan chassi och smutsbehållare via fjäderbygeln måste vara säkerställd.

- Sätt tillbaka behållaren och spärra den med skjutbygeln.

⚠ VARNING



Klämningsrisk! Håll aldrig händerna mellan smutsbehållaren och mellanringen eller i närheten av lyftmekaniken när behållaren ska spärras. Spärra behållaren genom att manövrera skjutbygeln med båda händerna.

- Sätt tillbaka tryckutjämning.

Våtsugning

Observera: Kontrollera ständigt nivån i smutsbehållaren vid upptagning av stora mängder vätska eftersom behållaren fylls på ett par sekunder och kan fyllas över.

⚠ FARA

Vid våtsugning får inget hälsofarligt damm sugas upp.

- Vid uppsugning av våt smuts måste avfallspåsen alltid avlägsnas.

Ta bort avfallspåse

- Spärra parkeringsbromsen.

Bild

- Koppla bort tryckutjämning i övre delen.
- Dra spärren till avsättningsmekaniken uppåt.
- Dra skjutbygeln uppåt. Behållaren låses upp och sänks.

Bild

- Dra ut behållaren i handtaget.

Bild

- Dra upp avfallspåsen.
- Tillslut avfallspåsen tätt med förslutningsstripsen.
- Ta ur avfallspåse.
- Avfallshantertera avfallspåsen enligt föreskrifter.
- Sätt tillbaka behållaren och spärra den med skjutbygeln.

⚠ VARNING



Klämningsrisk! Håll aldrig händerna mellan smutsbehållaren och mellanringen eller i närheten av lyftmekaniken när behållaren ska spärras. Spärra behållaren genom att manövrera skjutbygeln med båda händerna.

- Sätt tillbaka tryckutjämning.

Allmänt

⚠ FÖRSIKTIGHET

Beakta lokala föreskrifter för smutsvattenshantering.

- Efter avslutad våtsugning: Torka plattveckfilter. Torka ren behållaren med en fuktig trasa och låt den torka.

Vridbrytare

0	Maskin FRÅN
1	Maskin PÅ

Koppla till aggregatet

- Stick i nätkontakten.
Kontrolllampan för driftberedskap lyser.
- Starta maskinen med vridbrytaren.

Filterrengöring

Rengör plattvecksfiltret med regelbundna intervaller.

Bild 

- Dra ut och för in greppet på filterrengöringen flera gånger när apparaten är frånslagen.

Koppla från aggregatet

- Stäng av maskinen med vridbrytaren.
- Drag ur nätkontakten.
Kontrolllampan för driftberedskap släcks.

Efter varje användning

Filterrengöring

- Dra ut och för in greppet på filterrengöringen flera gånger när apparaten är frånslagen.

Töm behållaren

- Spärra parkeringsbromsen.
- Bild 
- Koppla bort tryckutjämning i övre delen.
 - Dra spärren till avsättningsmekaniken uppåt.
 - Dra skjutbygeln uppåt. Behållaren låses upp och sänks.

Bild 

- Dra ut behållaren i handtaget.
- Töm behållaren.
- Sätt tillbaka behållaren och spärra den med skjutbygeln.

△ VARNING



Klämningsrisk! Håll aldrig händerna mellan smutsbehållaren och mellanringen eller i närheten av lyftmekaniken när behållaren ska spärras. Spärra behållaren genom att manövrera skjutbygeln med båda händerna.

- Sätt tillbaka tryckutjämning.

Rengöra apparaten

- Rengör apparaten invändigt och utvändigt genom uppsugning och torka med en fuktig trasa.

Förvara aggregatet

- Rulla upp nätkabeln och förvara den ordentligt.
- Linda sugslangen kring skjutbygeln.
- Sätt in golvmunstycket och sugröret i sina respektive hållare.
- Förvara apparaten i ett torrt rum och säkra den mot obehörig användning.

Transport

△ FÖRSIKTIGHET

Risk för person och egendomsskada! Observera vid transport maskinens vikt.

- Stäng sugkoppling, se manövrering.
- Lossa parkeringsbromsen och skjut maskinen med hjälp av skjutbygeln.
- Fatta om underredet, inte i skjutbygeln, när maskinen ska lastas.
- Vid transport i fordon ska maskinen säkras enligt respektive gällande bestämmelser så den inte kan tippa eller glida.

Förvaring

△ FÖRSIKTIGHET

Risk för person och egendomsskada! Observera maskinens vikt vid lagring.

Denna maskin får endast lagras inomhus.

Skötsel och underhåll

⚠ **FARA**

Stäng alltid av aggregatet och lossa nätkontakten innan arbeten på aggregatet utförs.

Dammuppsugande maskiner är säkerhetsanordningar för skydd mot eller åtgärdande av faror enligt den tyska lagen BGV A1.

- Vid underhåll av användaren ska apparaten endast demonteras, rengöras och underhållas i den utsträckning det är möjligt utan att faror för underhållspersonalen eller andra personer uppstår. Lämpliga försiktighetsåtgärder inkluderar avgiftning före demonteringen. Vidta åtgärder för lokalt filtrerad tvångsventilation där apparaten demonteras, rengöring av underhållsutrymmet och lämpliga skyddsutrustningar för personalen.
- Apparaten yttre ska avgiftas genom dammsugning och torkas rent eller behandlas med tätningsmedel innan den flyttas från det farliga området. Alla apparatdelar ska behandlas som förorenade när de flyttas från det farliga området. Lämpliga åtgärder måste vidtas för att undvika att dammet fördelas.
- Vid underhålls- och reparationsarbete ska alla förorenade föremål som inte kan rengöras i tillräckligt hög grad kastas bort. Sådana föremål ska omhändertas i lufttåta påsar i enlighet med gällande bestämmelser för hantering av sådant avfall.
- Vid transport och underhåll av apparaten ska insugsöppningen stängas med anslutningsmuffen.

⚠ **VARNING**

Säkerhetsanordningar, avsedda att skydda mot faror, måste underhållas regelbundet. Detta innebär att den säkerhetstekniska funktionen hos dessa anordningar, t.ex. tätning hos aggregatet, skador på filtret, funktion hos kontrollpunkter, måste kontrolleras minst en gång om året av tillverkaren eller annan, för uppgiften kvalificerad person.

OBSERVERA

Risk för skada! Använd aldrig rengöringsmedel som innehåller silkon.

- Enklare underhålls- och skötselarbeten kan genomföras av dig själv.
- Apparaten yta och behållarens insida ska rengöras regelbundet med en våt trasa.

⚠ **FARA**

Risker på grund av hälsovådligt damm. Bär ansiktsmask P2 eller mask med högre värde samt engångsklädsel vid underhållsarbeten (t.ex. filterbyte).

Byta plattveckat filter

Observera: Det behövs 2 personer för att demontera sughuvudet.

- Lossa säkringskruvar på sughuvudets spärrar.
- Lossa spärr på sughuvudet och ta av det.
- Regla upp filterskyddet och ta loss detta.
- Tag ut plattvecksfilter.
- Använt plattvecksfilter placeras i en dammtät, försluten påse, enligt gällande föreskrifter, när det ska kasseras.
- Tag bort smuts som samlats på renluftsidan.
- Sätt i ett nytt plattvecksfilter.
- Sätt fast filterskyddet och regla fast detta.
- Sätt varsamt fast sughuvudet, rikta och spärra det.
- Skruva fast säkringskruvar på sughuvudets spärrar.

⚠ **FARA**

Risk för explosion! Den elektrostatiska jordningen mellan sughuvud och mellanring via sughuvudet spärr måste vara säkerställd.

Byt avfallspåse

- Spärra parkeringsbromsen.
- Bild 
- Koppla bort tryckutjämning i övre delen.
 - Dra spärren till avsättningsmekaniken uppåt.
 - Dra skjutbygeln uppåt. Behållaren låses upp och sänks.

Bild

→ Dra ut behållaren i handtaget.

Bild

→ Dra upp avfallspåsen.

→ Tillslut avfallspåsen tätt med förslutningsstripsen.

→ Ta ur avfallspåse.

→ Avfallshantertera avfallspåsen enligt föreskrifter.

Bild

→ Sätt i den nya avfallspåsen på ett sådant sätt att den ligger an tätt emot behållarens vägg och golv.

→ Drag avfallspåsen över behållaren.

FARA

Risk för explosion! Den elektrostatiska jordningen mellan chassi och smutsbehållare via fjäderbygeln måste vara säkerställd.

→ Sätt tillbaka behållaren och spärra den med skjutbygeln.

VARNING



Klämningsrisk! Håll aldrig händerna mellan smutsbehållaren och mellanringen eller i närheten av lyftmekaniken när behållaren ska spärras. Spärra behållaren genom att manövrera skjutbygeln med båda händerna.

→ Sätt tillbaka tryckutjämning.

Åtgärder vid störningar

FARA

Stäng alltid av aggregatet och lossa nätkontakten innan arbeten på aggregatet utförs.

Observera: Om ett fel uppträder (t.ex. om filtret går sönder), måste maskinen omgående stängas av. Felet måste åtgärdas före driften återupptas.

Sugturbinen fungerar inte

→ Kontrollera säkring, kabel, kontakt och vägguttag.

→ Slå på apparaten.

Sugkraften nedsatt

→ Avlägsna stopp i sugmunstycke, sugrör, sugslang eller plattvecksfilter.

→ Filterrengöring: Dra ut och för in greppet på filterrengöringen flera gånger när apparaten är fränslagen.

→ Byt full avfallspåse.

→ Kontrollera att sughuvudet och behållaren sitter ordentligt.

→ Byt plattveckat filter.

→ Koppla in tryckutjämning i båda ändrar.

Damm tränger ut under sugning

→ Sätt fast filterskyddet ordentligt.

→ Kontrollera att det plattveckade filtret är rätt installerat.

→ Byt plattveckat filter.

Kontrolllampa "fas och rotationsfältfel" lyser rött

Observera: Aggregatet startar inte.

Bild

→ Skifta poler på aggregatets kontakt.

Kontrolllampa "undertryck" lyser röd

→ Rengör filtret.

→ Byt plattveckat filter.

→ Denna måste bytas ut när avfallspåsen är full och vid underskridning av minsta volymström.

Kundservice

Kan störningen inte åtgärdas måste aggregatet kontrolleras av auktoriserad serviceverkstad.

Garanti

I respektive land gäller de garantivillkor som publicerats av våra auktoriserade distributörer. Eventuella fel på aggregatet repareras utan kostnad under förutsättning att det orsakats av ett material- eller tillverkningsfel. I frågor som gäller garantin ska du vända dig med kvitto till inköpsstället eller närmaste auktoriserade serviceverkstad.

Tillbehör och reservdelar

△ FARA



Använd endast av tillverkaren godkänt tillbehör som är märkt med Ex-dekal för användning av byggtyp 22. Användning av andra tillbehörsdelar kan innebära en explosionsrisk.

Använd endast originaltillbehör och originalreservdelar, så att en säker och störningsfri drift av maskinen är garanterad. Information om tillbehör och reservdelar finns på www.kaercher.com.

- Inget tillbehör ingår i leveransen. Tillbehöret måste beställas separat beroende av användning.
- Maskinens problemfria funktion garanteras endast med slang-märkdiameter DN42.
- Reservdelar och tillbehör finns att få på inköpsstället, eller från närmaste KÄRCHER-filial.

EU-försäkran om överensstämmelse

Härmed försäkras vi att nedanstående be-tecknade maskin i ändamål och konstruk-tion samt i den av oss levererade versionen motsvarar EU-direktivens tillämpliga grund-läggande säkerhets- och hälsokrav. Vid ändringar på maskinen som inte har god-känts av oss blir denna överensstämmelse-förklaring ogiltig.

Produkt: Våt- och torrdammsugare

Typ: 1.576-xxx

Tillämpliga EU-direktiv

2006/42/EG (+2009/127/EG)

2014/30/EU

2014/34/EU

Tillämpade harmoniserade normer

EN 55014–1: 2006+A1: 2009+A2: 2011

EN 55014–2: 2015

EN 60079-0: 2012

EN 60079-31: 2014

EN 60335–1

EN 60335–2–69

EN 61000–3–2: 2014

EN 61000–3–3: 2013

EN 62233: 2008

Certifikat nr:

IBExU13ATEXB009X

Märkning



II 3D Ex tc IIIC T125 °C Dc

5.966-014

Undertecknande agerar på uppdrag av och med styrelsens godkännande.

H. Jenner
Chairman of the Board of Management

S. Reiser
Director Regulatory Affairs & Certification

Dokumentationsbefullmäktigad:

S. Reiser

Alfred Kärcher SE & Co. KG

Alfred-Kärcher-Straße 28-40

71364 Winnenden (Germany)

Tel.: +49 7195 14-0

Fax: +49 7195 14-2212

Winnenden, 2018/10/01

Tekniska data

Typ		IVC 60/30 Ap M Z22
Nätspänning	V	400
Frekvens	Hz	3~ 50
Normeffekt	W	3000
Behållarvolym	l	60
Luftmängd (max.) vid en sugslangslängd på 3 m	m ³ /t	177
Luftmängd (max.) vid en sugslangslängd på 8 m	m ³ /t	136
Undertryck (max.)	kPa (mbar)	25,0 (250)
Skydd	--	IP54
Skyddsklass	--	I
Sugslanganslutning (C-DN/C-ID)	DN	72
Sugslang-märkdiameter	DN	42
Längd x Bredd x Höjd	mm	970 x 690 x 1240
Filteryta	m ²	1,9
Typisk driftvikt	kg	95
Omgivande temperatur	°C	-10...+40
Maximal yttemperatur	°C	125
Relativ luftfuktighet	%	30-90
Typ av tändningsskydd		II 3D Ex tc IIIC T125 °C Dc
Beräknade värden enligt EN 60335-2-69		
Ljudtrycksnivå L _{pA}	dB(A)	77
Osäkerhet K _{pA}	dB(A)	1
Hand-Arm Vibrationsvärde	m/s ²	<2,5
Osäkerhet K	m/s ²	0,2
Nätkabel	H07RN-F 5x1,5 mm ²	
	Artikelnr.	Kabellängd
EU	6.649-826.0	7,5 m



Lue tämä alkuperäisiä ohjeita ennen laitteesi käyttämistä, säilytä käyttöohje myöhempää käyttöä tai mahdollista myöhempää omistajaa varten.

- Turvaohje nro 5.956-249.0 on ehdottomasti luettava ennen laitteen ensimmäistä käyttökertaa!
- Käyttöohjeen ja turvaohjeiden huomiotta jättäminen voi aiheuttaa vaurioita laitteeseen ja vaaroja käyttäjälle ja muille henkilöille.
- Jos havaitset kuljetusvaurioita, ota välittömästi yhteys jälleenmyyjään.

Sisällysluettelo

Ympäristönsuojelu	FI	1
Vaarallisuusasteet	FI	1
Käyttötarkoitus	FI	1
Laitteen osat	FI	2
Laitteessa olevat symbolit . . .	FI	2
Turvaohjeet	FI	2
Käyttöönotto	FI	3
Käyttö	FI	3
Kuljetus	FI	5
Säilytys	FI	5
Hoito ja huolto	FI	6
Häiriöapu	FI	7
Takuu	FI	8
Varusteet ja varaosat	FI	8
EY-vaatimusten-mukaisuusvaakuutus	FI	8
Tekniset tiedot	FI	9

Ympäristönsuojelu



Pakkausmateriaalit ovat kierrätettäviä. Älä käsittele pakkauksia kotitalousjätteenä, vaan toimita ne jätteiden kierrätykseen.



Käytetyt laitteet sisältävät arvokkaita kierrätettäviä materiaaleja, jotka tulisi toimittaa kierrätykseen. Paristoja, öljyjä ja samankaltaisia aineita ei saa päästää ympäristöön. Tästä syystä toimita kuluneet laitteet asianmukaisiin keräyspisteisiin.

Huomautuksia materiaaleista (REACH)
Ajantasaisia tietoja ainesosista löytyy osoitteesta:

www.kaercher.com/REACH

Vaarallisuusasteet

△ VAARA

Huomautus välittömästi uhkaavasta vaarasta, joka voi aiheuttaa vakavan ruumiinvamman tai johtaa kuolemaan.

△ VAROITUS

Huomautus mahdollisesta vaarallisesta tilanteesta, joka voi aiheuttaa vakavan ruumiinvamman tai voi johtaa kuolemaan.

△ VARO

Huomautus mahdollisesta vaarallisesta tilanteesta, joka voi aiheuttaa vähäisiä vammoja.

HUOMIO

Huomautus mahdollisesta vaarallisesta tilanteesta, joka voi aiheuttaa aineellisia vahinkoja.

Käyttötarkoitus

- Tämä imuri on suunniteltu lattioiden ja seinäpintojen märkä- ja kuivapuhdistukseen.
- Tämä imuri on tarkoitettu maanpäälliseen käyttöön.
- Laite soveltuu pölyluokkiin IIIC, IIIB ja IIIA kuuluvien pölyjen imurointiin.
- Laite soveltuu kuivien, palavien, terveydelle haitallisten pölyjen imurointiin standardin EN 60 335–2–69, pölyluokka M mukaisesti. Rajoitus: Syöpää aiheuttavia aineita ei saa imuroida.
- Rakennetyypin 22 mukaiset laitteet soveltuvat palavan pölyn imurointiin alueella 22. Ne eivät sovellu liitettäväksi pölyä tuottaviin koneisiin.
- Rakennetyypin 22 mukaiset laitteet eivät sovellu korkean räjähdysriskin omaavien pölyjen tai nesteiden eikä palavien pölyjen ja nesteiden seoksien imurointiin.
- Tämä laite soveltuu teolliseen käyttöön, esim. varastointi- ja valmistustiloissa.
- Laitetta ei ole hyväksytty nosturilla nostettavaksi.

Laitteen osat

- 1 Kiristyskahva
- 2 Suodattimen kansi
- 3 Poimusuodatin
- 4 Laskumekanismin oikeanpuolisen lukituksen vapautus
- 5 Verkkokaapeli
- 6 Imupään lukitus (varmistusruuvilla)
- 7 Suodattimen puhdistus
- 8 Likasäiliön ohjauksella
- 9 Paineentasaus
- 10 Paineentasauskytkin
- 11 Pölysäiliö
- 12 Välirengas
- 13 Laskumekanismin vasemmanpuolisen lukituksen vapautus
- 14 Tyypikilpi
- 15 Imukaulus
- 16 Liitosmuhvi
- 17 Kuljetusalustan seisontajarrullinen ohjauspyörä.
- 18 Lattiasuuttimen pidike
- 19 Kuljetusalusta
- 20 Keräysallas
- 21 Likasäiliön käsikahva
- 22 Pidike imuputkelle
- 23 Imupään käsikahva
- 24 Kiertokytkin
- 25 Imupää
- 26 Vaihtovirtamoottori
- 27 Poistoilman äänenvaimennin
- 28 Työntökahva
- 29 Kaapelikoukku
- 30 Merkkivalo "Alipaine"
- 31 Merkkivalo "Vaihe- ja kiertokenttävirhe"
- 32 Merkkivalo "Käyttövalmius"
- 33 Jousiside maadoitusta varten

Laitteessa olevat symbolit



Älä imuroi palonaiheuttajia! Soveltu syttyvien pölyjen imurointiin, pölyräjähdysluokat alueella 22.



VAROITUS: Tämä laite sisältää terveydelle haitallisia pölyjä. Tyhjennyksen ja huollon, mukaanlukien pölypussin poiston, saavat tehdä vain asiantuntevat henkilöt, jotka käyttävät sopivaa henkilökohtaista suojaruustusta. Ei saa käynnistää, ennenkuin koko suodatusjärjestelmä on asennettu ja ilmavirtauksen valvontalaitteen toiminta on tarkastettu.

	Poimusuodatin	
	Tilausno	6.904-283.0
	Hävityspussi	
	Tilausno	6.907-347.0

Turvaohjeet

⚠ VAARA

- Jos poistoilma palautetaan huoneeseen, huoneessa on oltava riittävä ilmanvaihtomäärä L . Vaadittujen raja-arvojen noudattamiseksi palautettu tilavuusvirta saa olla enintään 50% raikkaan ilman tilavuusvirrasta (huonetilavuus V_R x ilmanvaihtomäärä L_w). Ilman erityistä tuuletustoimenpidettä pätee: $L_w = 1h^{-1}$.
- Vain koulutettu henkilöstö saa käyttää laitetta, käsitellä aineita, joita sillä imuroidaan ja suorittaa keräytyneen aineen hävittämisen turvallisella menetelmällä.

- Tämä laite sisältää terveydelle haitallista pölyä. Vain asiantuntijat, jotka käyttävät vastaavia suojavarusteita, saavat suorittaa tyhjennys- ja huoltotoimenpiteitä, mukaan lukien pölynkeruusäiliöiden tyhjennyksen.
- Älä käytä laitetta ilman täydellistä suodatusjärjestelmää.
- Kaikkia käsiteltäviä aineita koskevia turvamääräyksiä on noudatettava.
- Toimittajan hyväksymät varusteet ovat sähköä johtavia. Muunlaisten varusteiden käyttö on kielletty!
- Imurointi on sallittu vain kaikilla suodatinelementeillä, koska muuten imumootoria vaurioitetaan ja lisääntynyt hienopölyn ulospääsy aiheuttaa vaaraa terveydelle!
- Noudata imettävien materiaalien turvallisuusmääräyksiä. Asianmukaisessa/ epäasianmukaisessa käytössä laitteen osat voivat kuumentua jopa 125 °C:seen.
- Jatkokaappelin käyttäminen ei ole sallittua.

Käyttöönotto

△ VAROITUS

Imurointi ilman suodatinelementtiä on kielletty, koska muuten imumootoria vaurioitetaan ja lisääntynyt hienopölyn ulospääsy aiheuttaa vaaraa terveydelle.

Huomautus: Pölyille, joiden sytytysenergia on alle 1 mJ, voi olla voimassa lisämääräyksiä.

- ➔ Aseta laite toiminta-asentoon ja varmista laite tarvittaessa seisontajarruilla.
- ➔ Pistä imuletku (ei kuulu toimitukseen) imuliittimeen.
- ➔ Tarkasta likasäiliön täyttömäärä ennen töiden aloittamista ja tyhjennä säiliö tarvittaessa.
- ➔ Varmista, että likasäiliö on asennettu oikein paikalleen. Jousisiteiden on oltava puhtaita ja paikoillaan likasäiliössä. Puhdista jousisiteet tarvittaessa kostealla liinalla.
- ➔ Kiinnitä letkuun haluttu varuste (ei kuulu toimitukseen).

Automaattinen imutehonvalvonta

Laite on varustettu imutehonvalvonnalla. Jos ilman nopeus imuletkussa alittaa 20 m/s, punainen merkkivalo "Alipaine" syttyä palamaan (katso "Häiriöapu").

Huomautus: Punainen merkkivalo "Alipaine" voi syttyä ajoittain palamaan normaalkäytön aikana (esim. työskennellessä lattiasuulakkeen kanssa), kun ilmamäärä vähenee (poikkileikkauksen pienentyessä) ja alipaine lisääntyy siitä johtuen.

Huomautus: Näissä tapauksissa ei ole kuitenkaan kyse viasta, vaan merkki siitä kuten ylhäällä mainittu, että ilmamäärä on vähentynyt ja alipaine on lisääntynyt.

Antistaattinen järjestelmä

Maadoitettu imuletkuliitin johtaa staattiset lataukset pois. Tällöin voidaan valmistajan hyväksymiä, sähköä johtavia varusteita käyttäen estää kipinöiden ja sähköpurkauksien muodostuminen.

Käyttö

△ VAROITUS

Imuroitaessa ei koskaan saa poistaa moilempia poimusuodattimia.

HUOMIO

Vaurioitumisvaara! Älä peitä imupäässä olevia ilman sisäänmeno- ja ulostuloaukkoja.

Imuliitännän sulkeminen

△ VAROITUS

Hienopöly on terveydelle vaarallista! Kun imuletku irrotetaan, imuliitäntä on suljettava.

Kuva 

- ➔ Liitä liitosmuhvi sovitustarkasti imuliitäntään.
- ➔ Työnnä liitosmuhvi vasteseeseen asti sisään.

Likasäiliö

Huomautus: Likasäiliö on tyhjennettävä, kun se on täyttynyt noin 3 cm:n etäisyydelle säiliön yläreunasta tai joka käytön jälkeen.

- Tarkasta säännöllisin väliajoin likasäiliön täyttömäärä, koska laite ei kytkedy automaattisesti pois päältä.

Kuivaimu

- Imuri on varustettu yhdellä varustetulla pölynhävityspussilla, tilaus-nro 6.907-347.0 (5 kpl).

Huomautus: Tällä laitteella voidaan imuroida kaikkia pölyjä pölyluokkaan M saakka. Laki määrää käyttämään pölynkeruuspussia (tilausnumero, katso Suodatinjärjestelmät).

Huomautus: Laitte soveltuu kuivien, palavien pölyjen, joiden MAK-arvo on suurempi tai yhtä suuri kuin 0,1 mg/m³, imurointiin.

- Kun imuroit hienojakoista pölyä, on käytettävä lisäksi pölynhävityspussia.

Märkäimuroinnista kuivaimurointiin vaihtaminen

HUOMIO

Huomioi märkäimuroinnista kuivaimurointiin vaihdettaessa:

Kuivan pölyn imurointi märkää suodatinelementtiä käyttäen tukkii suodattimen ja voi tehdä suodattimen käyttökelvottomaksi.

- Kuivaa märkä suodatin hyvin ennen käyttöä tai vaihda se kuivaan suodattimeen.
- Vaihda suodatin tarvittaessa, toimenpite kuvataan kohdassa "Hoito ja huolto".

Hävityspussin laitto paikalleen

- Lukitse seisontajarrut.

Kuva 

- Pistä paineentasaus yläpäähän.
- Vedä laskumekaniikan lukituksen vapauttimia ylöspäin.
- Vedä työntöaisaa ylöspäin. Säiliö vapautuu ja laskeutuu alas.

Kuva 

- Vedä säiliö käsikahvasta ulos.

Kuva 

- Aseta paikalleen siten, että se on joka puolelta vasten säiliön seinää ja pohjaa.
- Käännä hävityspussin reunat säiliön reunojen ylitse.

⚠ VAARA

Räjähdyksivaara! Sähköstaattinen maadoitus alustan ja likäsäiliön välillä on taattava jousisiteiden avulla.

- Aseta säiliö takaisin paikalleen ja lukitse työntöaisaan.

⚠ VAROITUS



Puristumisvaara! Älä missään tapauksessa pidä käsiäsi likäsäiliön ja välirenkaan välissä tai nostomekanismin läheisyydessä lukitsemista suorittaessasi. Lukitse säiliö molemmilla käsillä työntöaisaa käyttäen.

- Pistä paineentasaus takaisin paikalleen.

Märkäimurointi

Huomio: Valvo jatkuvasti likäsäiliön täytösmäärää suurista nestemääriä imuroitaessa, koska säiliö voi täyttyä muutamassa sekunnissa ja vuotaa siksi ylitse.

⚠ VAARA

Märkäimuroinnissa ei saa imuroida terveydelle vaarallisia pölyjä.

- Hävityspussi on aina poistettava märkää likaa imuroitaessa.

Hävityspussin poistaminen

- Lukitse seisontajarrut.

Kuva 

- Pistä paineentasaus yläpäähän.
- Vedä laskumekaniikan lukituksen vapauttimia ylöspäin.
- Vedä työntöaisaa ylöspäin. Säiliö vapautuu ja laskeutuu alas.

Kuva 

- Vedä säiliö käsikahvasta ulos.

Kuva 

- Käännä hävityspussin reunat ylös.
- Sulje hävityspussi tiiviisti sulkunauhalla.
- Poista hävityspussi.
- Hävitä hävityspussi lain määräysten mukaisesti.
- Aseta säiliö takaisin paikalleen ja lukitse työntöaisaan.

⚠ VAROITUS



Puristumisvaara! Älä missään tapauksessa pidä käsiäsi likäsäiliön ja välirenkaan välissä tai nostomekanismin läheisyydessä lukitsemista suorittaessasi. Lukitse säiliö molemmilla käsillä työntöaisaa käyttäen.

- Pistä paineentasaus takaisin paikalleen.

Yleistä

△ VARO

Noudata jäteveden käsittelyä koskevia paikallisia määräyksiä.

- Märkäimuroinnin päätyttyä: Kuivaa poimusuodatin. Puhdista säiliö kostealla liinalla ja anna kuivua.

Kiertokytkin

0	Laite OFF
1	Laite ON

Laitteen käynnistys

- Työnnä virtapistoke pistorasiaan. Merkkivalo "Käyttövalmius" palaa.
- Kytke laite päälle kiertokytkimellä.

Suodattimen puhdistus

Puhdista poimusuodatin säännöllisin väliajoin.

Kuva 

- Laitteen ollessa pysäytettynä, liikuta suodatinpuhdistimen kahvaa useaan kertaan ulos ja sisään.

Laitteen kytkeminen pois päältä

- Kytke laite kiertokytkimellä pois päältä.
- Vedä verkkopistoke irti. Merkkivalo "Käyttövalmius" sammuu.

Jokaisen käyttökerran jälkeen

Suodattimen puhdistus

- Laitteen ollessa pysäytettynä, liikuta suodatinpuhdistimen kahvaa useaan kertaan ulos ja sisään.

Säiliön tyhjennys

- Lukitse seisontajarrut.

Kuva 

- Pistä paineentasaus yläpäähän.
- Vedä laskumekaniikan lukituksen vapauttimia ylöspäin.
- Vedä työntöaisaa ylöspäin. Säiliö vapautuu ja laskeutuu alas.

Kuva 

- Vedä säiliö käsikahvasta ulos.
- Tyhjennä säiliö.
- Aseta säiliö takaisin paikalleen ja lukitse työntöaisaan.

△ VAROITUS



Puristusvaara! Älä missään tapauksessa pidä käsiäsi lika-säiliön ja välirenkaan välissä tai nostomekanismin läheisyydessä lukitsemista suorittaessasi. Lukitse säiliö molemmilla käsillä työntöaisaa käyttäen.

- Pistä paineentasaus takaisin paikalleen.

Laitteen puhdistus

- Puhdista laite sisältä ja ulkoa imuroimalla ja kostealla liinalla pyyhkimällä.

Laitteen säilytys

- Kelaat verkkokaapeli ja aseta säilytykseen.
- Kierrä imuletku työntöaisan ympärille.
- Pistä lattiasuulake ja imuputki omaan kannattimeensa.
- Säilytä laite kuivassa tilassa ja suojaa se asiattomalta käytöltä.

Kuljetus

△ VARO

Loukkaantumis- ja vahingoittumisvaaravaara! Huomioi kuljettaessa laitteen paino.

- Sulje imuliitäntä, katso kohtaa Käyttö.
- Irrota seisontajarru ja työnnä laitetta työntöaisasta.
- Kun lastaat laitteen autoon, pidä kiinni kuljetusalustasta, ei työntökahvasta.
- Kun kuljetat laitetta ajoneuvoissa, varmista laite liukumisen ja kaatumisen varalta kulloinkin voimassa olevien ohjeistuksen mukaisesti.

Säilytys

△ VARO

Loukkaantumis- ja vahingoittumisvaaravaara! Huomioi säilytettäessä laitteen paino.

Tätä laitetta saa säilyttää vain sisätiloissa.

Hoito ja huolto

⚠ VAARA

Virtapistoke on vedettävä irti pistorasiasta ennen kaikkia laitteeseen kohdistuvia töitä. Pölyä poistavat koneet ovat (Saksan) BGV A1:n mukaan vaarojen estämiseen tai poistamiseen tarkoitettuja turvalaitteita.

- Kun käyttäjän on laitteen huoltamista varten, purettava, puhdistettava ja huollettava se, on työ suoritettava mikäli mahdollista siten, että siitä ei aiheudu vaaraa huoltohenkilöstölle eikä sivullisille. Sopivat varotoimenpiteet sisältävät myrkkujen poiston ennen laitteen purkamista osiin. Ryhdy toimenpiteisiin paikalla suodatettua pakkoilmanpoistoa varten siellä, missä laite puretaan osiin, huoltopaikan puhdistusta ja henkilökunnan sopivaa suojaa varten.
- Laitteen ulkopinnalta on poistettava myrkyt imurointimenetelmällä ja pyyhittävä puhtaaksi tai käsiteltävä tiivistysaineella, ennen kuin laite tuodaan pois vaaralliselta alueelta. Laitteen kaikki osat on katsottava likaantuneiksi, kun ne tuodaan pois vaaralliselta alueelta. On ryhdyttävä soveltuviin toimenpiteisiin, jotta vältytään pölyn leviämiseltä.
- Huolto- ja korjaustöiden suorittamisen yhteydessä on hävitettävä kaikki likaantuneet esineet, joita ei voida tyydyttävästi puhdistaa. Tällaiset esineet on hävitettävä tiiviissä pussissa yhtäpitävästi voimassa olevien määräysten kanssa, jotka koskevat tällaisten jätteiden hävittämistä.
- Imuaukko on suljettava laitteen kuljetuksessa ja huollossa liitosmuhvilla.

⚠ VAROITUS

Vaarojen estämiseen tarkoitettujen turvalaitteiden on huollettava säännöllisesti. Tämä tarkoittaa, valmistajan tai asiaan perehdytetyn henkilön on tarkastettava vähintään kerran vuodessa turvalaitteiden turvallisuustekninen moitteeton toimivuus, esim. laitteen tiiviys, suodattimen vaurioituminen, valvontalaitteiden toiminta.

HUOMIO

Vaurioitumisvaara! Älä käytä puhdistamiseen silikonipitoisia hoitoaineita.

- Yksinkertaiset huolto- ja hoitotyöt voi tehdä itse.
- Laitteen pinta ja säiliön sisäpuoli on puhdistettava säännöllisesti kostealla liinalla.

⚠ VAARA

Terveydelle haitallisen pölyn aiheuttama vaara terveydelle. Huoltotöissä (esim. suodattimen vaihto) on käytettävä hengityssuojamaskia P2 tai parempaa ja kertakäytövaatetusta.

Poimusuodattimen vaihto

Huomautus: Imupään poistamiseen tarvitaan 2 henkilöä.

- Löysää imupään lukituksissa olevat varmistusruuvit.
- Vapauta imupää lukituksesta, poista imupää.
- Vapauta suodattimen kansi lukituksesta ja poista se.
- Poista poimusuodatin.
- Hävitä käytetty poimusuodatin pölytiivisti suljetussa pussissa lain määräysten mukaan.
- Poista kerääntynyt lika puhdasilmapuolelta.
- Aseta uusi poimusuodatin paikalleen.
- Aseta suodattimen kansi paikalleen ja lukitse se.
- Aseta imupää varovasti paikalleen, kohdista ja lukitse.
- Kiristä imupään lukituksissa olevat varmistusruuvit.

⚠ VAARA

Räjähdysvaara! Sähköstaattinen maadoitus imupään ja välirenkaan välillä on taattava imupään lukituksen avulla.

Hävityspussin vaihtaminen

→ Lukitse seisontajarrut.

Kuva 

→ Pistä paineentasaus yläpään.

→ Vedä laskumekaniikan lukituksen va-pauttimia ylöspäin.

→ Vedä työntöaisaa ylöspäin. Säiliö va-pautuu ja laskeutuu alas.

Kuva 

→ Vedä säiliö käsikahvasta ulos.

Kuva 

→ Käännä hävityspussin reunat ylös.

→ Sulje hävityspussi tiiviisti sulkunauhalla.

→ Poista hävityspussi.

→ Hävitä hävityspussi lain määräysten mukaisesti.

Kuva 

→ Aseta uusi hävityspussi paikalleen siten, että se on joka puolelta vasten säiliön seinää ja pohjaa.

→ Käännä hävityspussin reunat säiliön reunojen ylitse.

⚠ VAARA

Räjähdyksivaara! Sähköstaattinen maadoitus alustan ja likasäiliön välillä on taattava jousisiteiden avulla.

→ Aseta säiliö takaisin paikalleen ja lukitse työntöaisaan.

⚠ VAROITUS



Puristumisvaara! Älä missään tapauksessa pidä käsiäsi likasäiliön ja välirenkaan välissä tai nostomekanismin läheisyydessä lukitsemista suorittaessasi. Lukitse säiliö molemmilla käsillä työntöaisaa käyttäen.

→ Pistä paineentasaus takaisin paikalleen.

Häiriöapu

⚠ VAARA

Virtapistoke on vedettävä irti pistorasiasta ennen kaikkia laitteeseen kohdistuvia töitä.

Huomautus: Häiriö esiintyessä (esim. suodattimen repeytyminen) laite on heti kytkettävä pois päältä. Ennen uutta käyttämistä häiriön aiheuttaja on poistettava.

Imuturbiini ei pyöri

→ Tarkasta kaapeli, pistoke, sulake ja pistorasias.

→ Kytke laite päälle.

Imuvoima vähenee

→ Poista tukokset imusuuttimesta, imuputkesta, imuletkusta tai poimusuodattimesta.

→ Suodattimen puhdistus: Liikuta suodatinpuhdistimen kahvaa useaan kertaan ulos ja sisään.

→ Vaihda täyttynyt hävityspussi.

→ Tarkasta imupään ja säiliön kunnollinen istuvuus.

→ Vaihda poimusuodatin.

→ Pistä paineentasaus molempiin päihin.

Pöly pääsee ulos imuvaiheessa

→ Lukitse suodattimen kansi oikein.

→ Tarkasta poimusuodattimien oikea asennus.

→ Vaihda poimusuodatin.

Punainen merkkivalo "Vaihe- ja kiertokenttävirhe" palaa

Huomautus: Laite ei toimi.

Kuva 

→ Vaihda laitepistokkeen napaisuus.

Punainen merkkivalo "Alipaine" palaa

→ Suorita suodattimen puhdistus.

→ Vaihda poimusuodatin.

→ Kun pölyn hävityspussi tulee täyteen ja vähimmäistilavuusvirta alittuu, se on vaihdettava.

Asiakaspalvelu

Jos häiriötä ei voida poistaa, laite täytyy tarkastuttaa asiakaspalvelussa.

Takuu

Kussakin maassa ovat voimassa valtuuttamamme myyntiorganisaation julkaisemat takuehdot. Materiaali- ja valmistusvirheitä aiheuttavat virheet laitteessa korjaamme takuuajana maksutta. Takuutapauksessa ota yhteys ostosittien kanssa jälleenyymyjään tai lähimpään valtuutettuun huoltoon.

Varusteet ja varaosat

⚠ VAARA



Käytä vain valmistajan hyväksymiä ja Ex-tarralla merkittyjä lisävarusteita rakennetyypin 22 kanssa. Muunlaisten lisävarusteosien käyttäminen voi aiheuttaa räjähdysvaaran.

Käytä vain alkuperäisiä tarvikkeita ja varaosia. Ne takaavat laitteen turvallisen ja häiriöttömän toiminnan.

Tietoja tarvikkeista ja varaosista on sivustolla www.kaercher.com.

- Toimitukseen ei kuulu varusteita. Varusteet on tilattava erikseen käyttötarkoituksen perusteella.
- Vain 42 mm nimellisläpimitan omaava imuletku takaa laitteen moitteettoman toiminnan.
- Varaosat ja erityisvarusteet saat kauppialtasi tai lähimmältä KÄRCHER tytäryhtiöltä.

EY-vaatimusten mukaisuusvakuutus

Vakuutamme, että alla mainitut tuotteet vastaavat suunnittelultaan ja rakenteeltaan sekä valmistustavaltaan EU-direktiivien asiantomaisia turvallisuus- ja terveysvaatimuksia. Jos tuotteeseen/tuotteisiin tehdään muutoksia, joista ei ole sovittu kanssamme, tämä vakuutus ei ole enää voimassa.

Tuote: Märkä- ja kuivaimuri

Tyyppi: 1.576-xxx

Yksiselitteiset EU-direktiivit

2006/42/EY (+2009/127/EY)

2014/30/EU

2014/34/EU

Sovelletut harmonisoidut standardit

EN 55014-1: 2006+A1: 2009+A2: 2011

EN 55014-2: 2015

EN 60079-0: 2012

EN 60079-31: 2014

EN 60335-1

EN 60335-2-69

EN 61000-3-2: 2014

EN 61000-3-3: 2013

EN 62233: 2008

Sertifikaatti-nro.:

IBExU13ATEXB009X

Merkintä



II 3D Ex tc IIIC T125 °C Dc

5.966-014

Allekirjoittaneet toimivat yrityksen johtokunnan puolesta ja sen valtakirjalla.

H. Jenner

Chairman of the Board of Management

S. Reiser

Director Regulatory Affairs & Certification

Dokumentointivastaava:

S. Reiser

Alfred Kärcher SE & Co. KG
Alfred-Kärcher-Straße 28-40
71364 Winnenden (Germany)
Tel.: +49 7195 14-0
Fax: +49 7195 14-2212

Winnenden, 2018/10/01

Tekniset tiedot

Tyyppi		IVC 60/30 Ap M Z22
Verkköjännite	V	400
Taajuus	Hz	3~ 50
Nimellisteho	W	3000
Säiliön tilavuus	l	60
Ilmamäärä (maks.), kun imuletkun pituus on 3 m	m ³ /h	177
Ilmamäärä (maks.), kun imuletkun pituus on 8 m	m ³ /h	136
Alipaine (maks.)	kPa (mbar)	25,0 (250)
Suojatyyppi	--	IP54
Kotelointiluokka	--	I
Imuletkuliitin (C-DN/C-ID)	DN	72
Imuletkun nimellisläpimitta	DN	42
Pituus x leveys x korkeus	mm	970 x 690 x 1240
Suodatinpinta	m ²	1,9
Tyypillinen käyttöpaino	kg	95
Ulkoilman lämpötila	°C	-10...+40
Maksimi pintalämpötila	°C	125
Suhteellinen ilmankosteus	%	30-90
Syntyssuojatyyppi		II 3D Ex tc IIIC T125 °C Dc
Mitatut arvot EN 60335-2-69 mukaisesti		
Äänenpainetaso L _{pA}	dB(A)	77
Epävarmuus K _{pA}	dB(A)	1
Käsi-käsivarsi värinäarvo	m/s ²	<2,5
Epävarmuus K	m/s ²	0,2

Verkkokaapeli	H07RN-F 5x1,5 mm ²	
	Osa-nro	Johdon pituus
EU	6.649-826.0	7,5 m



Πριν χρησιμοποιήσετε τη συσκευή σας για πρώτη φορά, διαβάστε αυτές τις πρωτότυπες οδηγίες χρήσης, ενεργήστε σύμφωνα με αυτές και κρατήστε τις για μελλοντική χρήση ή για τον επόμενο ιδιοκτήτη.

- Πριν από την πρώτη χρήση διαβάστε οπωσδήποτε τις υποδείξεις ασφαλείας αρ. 5.956-249.0!
- Η μη τήρηση των οδηγιών χρήσης, καθώς και των υποδείξεων ασφαλείας, μπορεί να προκαλέσει βλάβες στη συσκευή ή κινδύνους για τον χρήστη ή άλλα άτομα.
- Σε περίπτωση βλαβών κατά τη μεταφορά ειδοποιήστε αμέσως τον αντιπρόσωπό σας.

Πίνακας περιχομένων

Προστασία περιβάλλοντος . . .	EL	1
Διαβάθμιση κινδύνων	EL	1
Χρήση σύμφωνα με τους κανονισμούς	EL	2
Στοιχεία συσκευής	EL	2
Σύμβολα στη συσκευή	EL	3
Υποδείξεις ασφαλείας	EL	3
Έναρξη λειτουργίας	EL	3
Χειρισμός	EL	4
Μεταφορά	EL	7
Αποθήκευση	EL	7
Φροντίδα και συντήρηση	EL	7
Αντιμετώπιση βλαβών	EL	8
Εγγύηση	EL	9
Εξαρτήματα και ανταλλακτικά	EL	9
Δήλωση Συμμόρφωσης των ΕΕ	EL	10
Τεχνικά χαρακτηριστικά	EL	11

Προστασία περιβάλλοντος



Τα υλικά συσκευασίας είναι ανακυκλώσιμα. Μην πετάτε τις συσκευασίες στα οικιακά απορρίμματα, αλλά σε ειδικό σύστημα επαναχρησιμοποίησης.



Οι παλιές συσκευές περιέχουν ανακυκλώσιμα υλικά, τα οποία θα πρέπει να μεταφέρονται σε σύστημα επαναχρησιμοποίησης. Οι μπαταρίες, τα λάδια και παρόμοια υλικά δεν επιτρέπεται να καταλήγουν στο περιβάλλον. Για το λόγο αυτόν η διάθεση παλιών συσκευών πρέπει να γίνεται σε κατάλληλα συστήματα συλλογής.

Υποδείξεις για τα συστατικά (REACH)

Ενημερωμένες πληροφορίες για τα συστατικά μπορείτε να βρείτε στη διεύθυνση:

www.kaercher.com/REACH

Διαβάθμιση κινδύνων

⚠ ΚΙΝΔΥΝΟΣ

Υποδείξεις για άμεσα επαπειλούμενο κίνδυνο, ο οποίος μπορεί να έχει ως συνέπεια σοβαρό ή θανάσιμο τραυματισμό.

⚠ ΠΡΟΕΙΔΟΠΟΙΗΣΗ

Υποδείξεις για μια δυνητικά επικίνδυνη κατάσταση, η οποία μπορεί να έχει ως συνέπεια σοβαρό ή θανάσιμο τραυματισμό.

⚠ ΠΡΟΣΟΧΗ

Υπόδειξη για μια ενδεχομένως επικίνδυνη κατάσταση, η οποία μπορεί να οδηγήσει σε ελαφρό τραυματισμό.

ΠΡΟΣΟΧΗ

Υπόδειξη για μια δυνητικά επικίνδυνη κατάσταση, η οποία μπορεί να έχει ως συνέπεια υλικές ζημιές.

Χρήση σύμφωνα με τους κανονισμούς

- Αυτή η ηλεκτρική σκούπα προορίζεται για τον υγρό και τον ξηρό καθαρισμό επιφανειών δαπέδων και τοίχων.
- Αυτή η ηλεκτρική σκούπα προορίζεται για επίγεια χρήση.
- Η συσκευή είναι κατάλληλη για την αναρρόφηση σκόνης κατηγορίας IIIC, IIIB και IIIA.
- Η συσκευή ενδείκνυται για την αναρρόφηση ξηρής, εύφλεκτης, βλαβερής για την υγεία σκόνης. Κατάλληλη για κατηγορία σκόνης M κατά EN 60 335-2-69. Περιορισμοί: Δεν επιτρέπεται η αναρρόφηση καρκινογόνων ουσιών.
- Οι συσκευές κατασκευαστικού τύπου 22 ενδείκνυται για αναρρόφηση εύφλεκτης σκόνης στη Ζώνη 22. Δεν είναι κατάλληλες για σύνδεση σε μηχανήματα που παράγουν σκόνη.
- Οι συσκευές κατασκευαστικού τύπου 22 δεν ενδείκνυται για την αναρρόφηση έντονα εκρηκτικής σκόνης ή υγρών, καθώς και για μείγματα εύφλεκτης σκόνης και υγρών.
- Η συσκευή αυτή είναι κατάλληλη για βιομηχανική χρήση, π.χ. σε αποθήκες και εργοστάσια.
- Η συσκευή δεν διαθέτει έγκριση για μεταφορά με γερανό.

Στοιχεία συσκευής

- 1 Μοχλός σύσφιξης
- 2 Κάλυμμα φίλτρου
- 3 Επίπεδο πτυχωτό φίλτρο
- 4 Δεξιά διάταξη απασφάλισης του μηχανισμού απόθεσης
- 5 Καλώδιο τροφοδοσίας
- 6 Ασφάλιση της κεφαλής αναρρόφησης (με ασφαλιστικό κοχλία)
- 7 Καθάρισμα φίλτρου
- 8 Τροχίσκος δοχείου ρύπων
- 9 Εξισορρόπηση πίεσης
- 10 Σύνδεσμος εξισορρόπησης πίεσης
- 11 Δοχείο ρύπων
- 12 Ενδιάμεσος δακτύλιος
- 13 Αριστερή διάταξη απασφάλισης του μηχανισμού απόθεσης
- 14 Πινακίδα τύπου
- 15 Στόμιο αναρρόφησης
- 16 Μούφα
- 17 Τροχίσκος πλαισίου με φρένο ακινητοποίησης
- 18 Στήριγμα για ακροφύσιο δαπέδου
- 19 Τροχήλατη βάση
- 20 Δοχείο συλλογής
- 21 Χειρολαβή δοχείου ρύπων
- 22 Στήριγμα για σωλήνα αναρρόφησης
- 23 Χειρολαβή της κεφαλής αναρρόφησης
- 24 Περιστροφικός διακόπτης
- 25 Κεφαλή αναρρόφησης
- 26 Κινητήρας τριφασικού ρεύματος
- 27 Σιγαστήρας απαερίων
- 28 Λαβή μεταφοράς
- 29 Αγκιστρο καλωδίου
- 30 Ενδεικτική λυχνία "Υποπίεση"
- 31 Ενδεικτική λυχνία "Σφάλματα φάσης και περιστρεφόμενου πεδίου"
- 32 Ενδεικτική λυχνία "Λειτουργική ετοιμότητα"
- 33 Αναρτήρας ελατηρίου γείωσης

Σύμβολα στη συσκευή



Μην αναρροφάτε αναφλέξιμα υλικά! Κατάλληλο για αναρρόφηση εύφλεκτης σκόνης στις κατηγορίες εκρήξιμης σκόνης της ζώνης 22.



ΠΡΟΕΙΔΟΠΟΙΗΣΗ: Η συσκευή αυτή περιέχει σκόνες βλαβερές για την υγεία. Η εκκένωση και συντήρηση, συμπεριλαμβανομένης της αφαίρεσης της σακούλας σκόνης, επιτρέπεται να εκτελούνται από ειδικευμένο άτομο που φορά κατάλληλο προστατευτικό εξοπλισμό. Να μην τίθεται σε λειτουργία πριν της εγκατάσταση ολόκληρου του συστήματος φίλτρου και τον έλεγχο του ρεύματος όγκου.

	Επίπεδο πτυχωτό φίλτρο	
	Κωδ. παραγωγείας	6.904-283.0
	Σακούλα απόρριψης	
	Κωδ. παραγωγείας	6.907-347.0

Υποδείξεις ασφαλείας

⚠ ΚΙΝΔΥΝΟΣ

- Εάν ο ανακυκλούμενος αέρας επιστρέφει στο χώρο, τότε πρέπει να υπάρχει επαρκές ποσοστό ανανέωσης αέρα L . Προκειμένου να τηρούνται οι απαραίτητες οριακές τιμές, η ογκομετρική παροχή επιστροφής επιτρέπεται να ανέρχεται το ανώτερο στο 50% της ογκομετρικής παροχής φρέσκου αέρα (όγκος χώρου V_R x ποσοστό ανανέωσης αέρα L_w). Χωρίς ιδιαίτερα μέτρα αερισμού ισχύει: $L_w = 1h^{-1}$.

- Χρήση της συσκευής και των υλικών, για τα οποία χρησιμοποιείται, συμπεριλαμβανομένης της ασφαλούς διάθεσης των αναρροφούμενων υλικών μόνον από εκπαιδευμένο προσωπικό.
- Η συσκευή αυτή περιέχει σκόνη βλαβερή για την υγεία. Οι εργασίες εκκένωσης και συντήρησης, συμπεριλαμβανομένης της απόσυρσης των κάδων συλλογής σκόνης, επιτρέπεται να γίνονται μόνο από εξειδικευμένο προσωπικό, το οποίο φοράει τον κατάλληλο προστατευτικό εξοπλισμό.
- Η συσκευή δεν επιτρέπεται να λειτουργεί χωρίς το πλήρες σύστημα φιλτραρίσματος.
- Λαμβάνετε υπόψη τους εφαρμοστέους κανόνες ασφαλείας για τα υπό επεξεργασία υλικά.
- Τα εγκεκριμένα από τον κατασκευαστή πρόσθετα εξαρτήματα είναι ηλεκτρικά αγώγιμα. Δεν επιτρέπεται να χρησιμοποιούνται άλλα πρόσθετα εξαρτήματα!
- Η αναρρόφηση πρέπει να γίνεται με όλα τα στοιχεία φιλτραρίσματος εγκατεστημένα, διότι διαφορετικά θα προκληθεί βλάβη στον κινητήρα αναρρόφησης με κίνδυνο για την υγεία λόγω αυξημένης εξαγωγής λεπτής σκόνης!
- Τηρείτε πάντα τους κανόνες ασφαλείας για τα απορροφώμενα υλικά. Κατά την ενδεδειγμένη/μη ενδεδειγμένη χρήση, ορισμένα τμήματα της συσκευής μπορεί να αναπτύξουν θερμοκρασίες έως 125 °C.
- Δεν επιτρέπεται η χρήση καλωδίου προέκτασης.

Έναρξη λειτουργίας

⚠ ΠΡΟΕΙΔΟΠΟΙΗΣΗ

Μην προβαίνετε σε αναρρόφηση χωρίς το στοιχείο φίλτρου, διότι διαφορετικά θα προκληθεί βλάβη στον κινητήρα αναρρόφησης και παρουσιάζεται έτσι κίνδυνος για την υγεία λόγω αυξημένης εκπομπής λεπτής σκόνης.

Υπόδειξη: Για σκόνες με ενέργεια ανάφλεξης μικρότερη από 1mJ μπορεί να ισχύουν πρόσθετοι κανόνες.

- ➔ Τοποθετήστε τη συσκευή σε θέση εργασίας, εάν χρειάζεται ασφαλίστε την με το φρένο ακινητοποίησης.
- ➔ Τοποθετήστε τον ελαστικό σωλήνα αναρρόφησης (δεν περιλαμβάνεται στη συσκευασία) στο στόμιο αναρρόφησης.
- ➔ Ελέγξτε τη στάθμη πλήρωσης στο δοχείο ρύπων πριν την έναρξη της εργασίας και αδειάστε το δοχείο κατά περίπτωση.
- ➔ Βεβαιωθείτε ότι το δοχείο ρύπων είναι σωστά τοποθετημένο. Οι αναρτήρες ελατηρίων πρέπει να είναι καθαροί και να βρίσκονται στο δοχείο ρύπων. Εάν είναι αναγκαίο, καθαρίστε τους αναρτήρες ελατηρίων με ένα υγρό πανί.
- ➔ Συνδέστε το επιθυμητό εξάρτημα (δεν περιλαμβάνεται στη συσκευασία).

Αυτόματη παρακολούθηση αναρροφητικής ισχύος

Η συσκευή είναι εξοπλισμένη με σύστημα παρακολούθησης αναρροφητικής ισχύος. Εάν η ταχύτητα του αέρα στον ελαστικό σωλήνα αναρρόφησης πέσει κάτω από 20 m/s, ανάβει με κόκκινο η ενδεικτική λυχνία "Υποπίεση" (βλ. "Βοήθεια σε περίπτωση βλάβης").

Υπόδειξη: Η ενδεικτική λυχνία "Υποπίεση" ενδέχεται να ανάβει με κόκκινο κατά διαστήματα κατά τη διάρκεια της κανονικής λειτουργίας (π.χ. όταν χρησιμοποιείται το ακροφύσιο δαπέδου), όταν μειώνεται η ποσότητα αέρα (μείωση διατομής) και, συνεπώς, αυξάνεται η υποπίεση.

Υπόδειξη: Στις περιπτώσεις αυτές δεν πρόκειται για σφάλμα, αλλά για υπόδειξη ότι η ποσότητα αέρα μειώθηκε και η υποπίεση αυξήθηκε, όπως αναφέρεται παραπάνω.

Αντιστατικό σύστημα

Οι γειωμένοι ρευματοδότες τροφοδοσίας διοχετεύουν τα ηλεκτροστατικά φορτία. Έτσι αποφεύγονται, χάρη στα ηλεκτρικά αγώγιμα εξαρτήματα που έχουν εγκριθεί από τον κατασκευαστή, οι σπινθήρες και η υπερροή ρεύματος.

Χειρισμός

Δ ΠΡΟΕΙΔΟΠΟΙΗΣΗ

Κατά την αναρρόφηση δεν επιτρέπεται σε καμία περίπτωση να απομακρυνθούν τα δύο επίπεδα πτυχωτά φίλτρα.

ΠΡΟΣΟΧΗ

Κίνδυνος βλάβης! Μην καλύπτετε τις εισόδους και τις εξόδους απαερίων στην κεφαλή αναρρόφησης.

Σφράγισμα σύνδεσης αναρρόφησης

Δ ΠΡΟΕΙΔΟΠΟΙΗΣΗ

Κίνδυνος για την υγεία από τη λεπτή σκόνη! Εάν αφαιρεθεί ο ελαστικός σωλήνας αναρρόφησης, πρέπει να σφραγιστεί η σύνδεση αναρρόφησης.

Εικόνα 

- ➔ Εφαρμόστε τη μούφα σύνδεσης ακριβώς στην υποδοχή αναρρόφησης.
- ➔ Σπρώξτε τη μούφα σύνδεσης ως τον αναστολέα.

Δοχείο ρύπων

Υπόδειξη: Το δοχείο ρύπων πρέπει να αδειάζει, όταν είναι γεμάτο έως και 3 εκ. κάτω από το άνω χείλος του ή έπειτα από κάθε χρήση.

- Ελέγχετε τακτικά τη στάθμη πλήρωσης του δοχείου ρύπων, επειδή η συσκευή δεν απενεργοποιείται αυτόματα.

Ξηρή αναρρόφηση

- Η συσκευή διαθέτει σακούλα απόρριψης, κωδ. παραγγελίας 6.907-347.0 (5 τεμάχια).

Υπόδειξη: Με αυτή τη συσκευή μπορούν να αναρροφηθούν όλα τα είδη σκόνης μέχρι την κατηγορία σκόνης M. Η χρήση σακούλας συλλογής σκόνης (για κωδ. παραγγελίας βλ. σύστημα φίλτρου) επιβάλλεται από τη νομοθεσία.

Υπόδειξη: Η συσκευή ενδείκνυται για την αναρρόφηση ξηρής, εύφλεκτης σκόνης με τιμές MAK από 0,1 mg/m³ και άνω.

- Για την αναρρόφηση λεπτής σκόνης πρέπει να χρησιμοποιηθεί επιπλέον μία σακούλα απόρριψης.

Μετάβαση από υγρή σε ξηρή αναρρόφηση

ΠΡΟΣΟΧΗ

Κατά την αλλαγή από υγρή σε ξηρή αναρρόφηση, προσέξτε τα ακόλουθα:

Η αναρρόφηση ξηρής σκόνης όταν το στοιχείο φίλτραρίσματος είναι υγρό μπορεί να επιβαρύνει το φίλτρο και να το αχρηστέψει.

- Πριν από τη χρήση στεγνώστε καλά το υγρό φίλτρο ή αντικαταστήστε το με στεγνό.
- Εάν χρειαστεί, αντικαταστήστε το φίλτρο όπως περιγράφεται στο σημείο "Φροντίδα και συντήρηση".

Τοποθέτηση της σακούλας απόρριψης

- Ασφαλίστε το φρένο ακινητοποίησης. 
- Αποσυνδέστε τη διάταξη εξισορρόπησης πίεσης από το άνω άκρο.
- Τραβήξτε προς τα πάνω τις διατάξεις απασφάλισης του μηχανισμού απόθεσης.
- Τραβήξτε τη λαβή μεταφοράς προς τα επάνω. Το δοχείο θα απασφαλιστεί και θα κατέβει.

Εικόνα D

- Τραβήξτε το δοχείο από τη χειρολαβή.

Εικόνα E

- Τοποθετήστε τη σακούλα απόρριψης έτσι, ώστε να εφάπτεται καλά με τα τοιχώματα και το δάπεδο του δοχείου.
- Τοποθετήστε τη σακούλα απορριμμάτων πάνω από το δοχείο.

⚠ ΚΙΝΔΥΝΟΣ

Κίνδυνος έκρηξης! Να εξασφαλιστεί η ηλεκτροστατική γείωση μεταξύ του πλαισίου και του δοχείου ρύπων με χρήση του αναρτήρα ελατηρίου.

- Τοποθετήστε ξανά το δοχείο και ασφαλίστε το με τη λαβή ώθησης.

⚠ ΠΡΟΕΙΔΟΠΟΙΗΣΗ



Κίνδυνος σύνθλιψης! Κατά το κλείδωμα, μην τοποθετείτε ποτέ τα χέρια σας ανάμεσα στο δοχείο ρύπων και τον ενδιάμεσο δακτύλιο ή κοντά στο μηχανισμό ανύψωσης. Ασφαλίστε το δοχείο με τις δύο λαβές ώθησης χρησιμοποιώντας και τα δύο χέρια σας.

- Επανασυνδέστε τη διάταξη εξισορρόπησης πίεσης.

Υγρή αναρρόφηση

Προσοχή: Ελέγχετε συνεχώς τη στάθμη πλήρωσης στο δοχείο ρύπων κατά την απορρόφηση μεγάλων ποσοτήτων υγρών, επειδή το δοχείο μπορεί να γεμίσει και να ξεχειλίσει σε μερικά δευτερόλεπτα.

⚠ ΚΙΝΔΥΝΟΣ

Κατά την υγρή αναρρόφηση δεν επιτρέπεται η αναρρόφηση σκόνης που είναι βλαβερή για την υγεία.

- Κατά την αναρρόφηση υγρών ρύπων πρέπει να απομακρύνετε πάντα τη σακούλα απόρριψης.

Αφαίρεση της σακούλας απόρριψης

- Ασφαλίστε το φρένο ακινητοποίησης.

Εικόνα C

- Αποσυνδέστε τη διάταξη εξισορρόπησης πίεσης από το άνω άκρο.
- Τραβήξτε προς τα πάνω τις διατάξεις απασφάλισης του μηχανισμού απόθεσης.
- Τραβήξτε τη λαβή μεταφοράς προς τα επάνω. Το δοχείο θα απασφαλιστεί και θα κατέβει.

Εικόνα D

- Τραβήξτε το δοχείο από τη χειρολαβή.

Εικόνα E

- Ανασηκώστε κι αναποδογυρίστε τη σακούλα απόρριψης.
- Κλείστε στεγανά τη σακούλα απόρριψης με ταινία σφράγισης.
- Αφαιρέστε τη σακούλα απόρριψης.
- Διαθέστε τη σακούλα απόρριψης σύμφωνα με τις νομικές διατάξεις.
- Τοποθετήστε ξανά το δοχείο και ασφαλίστε το με τη λαβή ώθησης.

⚠ ΠΡΟΕΙΔΟΠΟΙΗΣΗ



Κίνδυνος σύνθλιψης! Κατά το κλείδωμα, μην τοποθετείτε ποτέ τα χέρια σας ανάμεσα στο δοχείο ρύπων και τον ενδιάμεσο δακτύλιο ή κοντά στο μηχανισμό ανύψωσης. Ασφαλίστε το δοχείο με τις δύο λαβές ώθησης χρησιμοποιώντας και τα δύο χέρια σας.

- Επανασυνδέστε τη διάταξη εξισορρόπησης πίεσης.

Γενικά

⚠ ΠΡΟΣΟΧΗ

Δώστε προσοχή στις τοπικές προδιαγραφές για την επεξεργασία λυμάτων.

- Μετά το πέρας της υγρής αναρρόφησης: Στεγνώστε το επίπεδο πτυχωτό φίλτρο. Καθαρίστε το δοχείο με ένα υγρό πανί και στεγνώστε το.

Περιστροφικός διακόπτης

0	Συσκευή OFF
1	Συσκευή ON

Ενεργοποίηση της μηχανής

- Συνδέστε το ρευματολήπτη στην πρίζα. Η ενδεικτική λυχνία "Λειτουργική ετοιμότητα" ανάβει.
- Ενεργοποιήστε τη συσκευή από τον περιστροφικό διακόπτη.

Καθάρισμα φίλτρου

Καθαρίζετε το επίπεδο πτυχωτό φίλτρο σε τακτά διαστήματα.

Εικόνα **B**

- Μετακινήστε πολλές φορές μέσα έξω τη λαβή καθαρισμού του φίλτρου με απενεργοποιημένη τη συσκευή.

Απενεργοποίηση της μηχανής

- Απενεργοποιήστε τη συσκευή από τον περιστροφικό διακόπτη.
- Βγάλτε το ρευματολήπτη. Η ενδεικτική λυχνία "Λειτουργική ετοιμότητα" σβήνει.

Έπειτα από κάθε λειτουργία

Καθάρισμα φίλτρου

- Μετακινήστε πολλές φορές μέσα έξω τη λαβή καθαρισμού του φίλτρου με απενεργοποιημένη τη συσκευή.

Εκκένωση του δοχείου

- Ασφαλίστε το φρένο ακινητοποίησης. Εικόνα **C**
- Αποσυνδέστε τη διάταξη εξισορρόπησης πίεσης από το άνω άκρο.
- Τραβήξτε προς τα πάνω τις διατάξεις απασφάλισης του μηχανισμού απόθεσης.
- Τραβήξτε τη λαβή μεταφοράς προς τα επάνω. Το δοχείο θα απασφαλιστεί και θα κατέβει.

Εικόνα **D**

- Τραβήξτε το δοχείο από τη χειρολαβή.
- Αδειάστε τον κάδο.
- Τοποθετήστε ξανά το δοχείο και ασφαλίστε το με τη λαβή ώθησης.

⚠ ΠΡΟΕΙΔΟΠΟΙΗΣΗ



Κίνδυνος σύνθλιψης! Κατά το κλείδωμα, μην τοποθετείτε ποτέ τα χέρια σας ανάμεσα στο δοχείο ρύπων και τον ενδιάμεσο δακτύλιο ή κοντά στο μηχανισμό ανύψωσης. Ασφαλίστε το δοχείο με τις δύο λαβές ώθησης χρησιμοποιώντας και τα δύο χέρια σας.

- Επανασυνδέστε τη διάταξη εξισορρόπησης πίεσης.

Καθαρισμός συσκευής

- Καθαρίστε τη συσκευή εσωτερικά και εξωτερικά με αναρρόφηση και σκούπισμα με ένα υγρό πανί.

Φύλαξη της συσκευής

- Τυλίξτε και αποθηκεύστε το καλώδιο ρεύματος.
- Τυλίξτε τον ελαστικό σωλήνα αναρρόφησης γύρω από τη λαβή ώθησης.
- Τοποθετήστε το ακροφύσιο δαπέδου και το σωλήνα αναρρόφησης στις αντίστοιχες υποδοχές.
- Τοποθετήστε τη συσκευή σε στεγνό χώρο και ασφαλίστε την ώστε να μην μπορεί να χρησιμοποιηθεί από αναρμόδια άτομα.

Μεταφορά

Δ ΠΡΟΣΟΧΗ

Κίνδυνος τραυματισμού και βλάβης! Κατά τη μεταφορά λάβετε υπόψη το βάρος της συσκευής.

- ➔ Κλείστε τη σύνδεση αναρρόφησης, βλ. χειρισμός.
- ➔ Απασφαλίστε το φρένο ακινητοποίησης και σπρώξτε τη συσκευή από τη λαβή ώθησης.
- ➔ Για να μεταφορτώσετε τη συσκευή, κρατήστε την από το τροχήλατο πλαίσιο και όχι από τη λαβή ώθησης.
- ➔ Κατά τη μεταφορά με οχήματα, ασφαλίστε τη συσκευή έναντι ενδεχόμενης ολίσθησης και ανατροπής, σύμφωνα με τις εκάστοτε ισχύουσες κατευθυντήριες οδηγίες.

Αποθήκευση

Δ ΠΡΟΣΟΧΗ

Κίνδυνος τραυματισμού και βλάβης! Κατά την αποθήκευση λάβετε υπόψη το βάρος της συσκευής.

Η συσκευή αυτή μπορεί να αποθηκεύεται μόνο σε εσωτερικούς χώρους.

Φροντίδα και συντήρηση

Δ ΚΙΝΔΥΝΟΣ

Πριν από όλες τις εργασίες στη συσκευή, απενεργοποιήστε τη συσκευή και τραβήξτε το φιλ από την πρίζα.

Οι μηχανές ελέγχου σκόνης είναι συστήματα ασφαλείας για την πρόληψη ή αποφυγή κινδύνων υπό την έννοια του BGV A1.

- Για να γίνει συντήρηση της συσκευής από το χρήστη, η συσκευή πρέπει να αποσυναρμολογηθεί, να καθαριστεί και να συντηρηθεί, εφόσον αυτό είναι δυνατό να γίνει, χωρίς να προκληθεί κατά τη συντήρηση κίνδυνος για το προσωπικό συντήρησης και για άλλα άτομα. Πριν από την αποσυναρμολόγηση πρέπει να ληφθούν τα κατάλληλα μέτρα προστασίας που περιλαμβάνουν και απολύμανση. Πρέπει να ληφθούν κατάλληλα μέτρα πρόληψης για εξαιρισμό με φίλτραρίσμα στο χώρο όπου αποσυναρ-

μολογείται η συσκευή, να γίνει καθαρισμός των επιφανειών συντήρησης και να υπάρχει κατάλληλη προστασία του προσωπικού.

- Το εξωτερικό της συσκευής θα πρέπει να καθαριστεί από τοξικές ουσίες με αναρρόφηση σκόνης και να σκουπιστεί καλά, ή να γίνει επεξεργασία του με στεγανοποιητικό μέσο, πριν απομακρυνθεί από την επικίνδυνη περιοχή. Όλα τα εξαρτήματα της συσκευής πρέπει να θεωρούνται ακάθαρτα, όταν απομακρύνονται από την επικίνδυνη περιοχή. Να λαμβάνονται τα κατάλληλα μέτρα για να μην διαφύγει η σκόνη.
- Κατά την εκτέλεση των εργασιών συντήρησης και επισκευής πρέπει να πεταχτούν όλα τα ακάθαρτα αντικείμενα που δεν καθαρίστηκαν ικανοποιητικά. Παρόμοια αντικείμενα πρέπει να απορρίπτονται σε αδιαπέραστες από την υγρασία σακούλες, σύμφωνα με τους ισχύοντες κανονισμούς για τη διάθεση παρόμοιων απορριμμάτων.
- Κατά τη μεταφορά και τη συντήρηση της συσκευής, το στόμιο αναρρόφησης πρέπει να σφραγίζεται με τη μούφα σύνδεσης.

Δ ΠΡΟΕΙΔΟΠΟΙΗΣΗ

Τα συστήματα ασφαλείας για την πρόληψη κινδύνων πρέπει να συντηρούνται τακτικά. Αυτό σημαίνει ότι πρέπει να ελέγχονται από τον κατασκευαστή ή από αρμόδιο άτομο σχετικά με την ασφαλή και άψογη λειτουργία τους τουλάχιστον μία φορά το χρόνο.

Θα πρέπει να ελέγχεται π.χ. η στεγανότητα της συσκευής, ενδεχόμενη φθορά του φίλτρου, η λειτουργία των διατάξεων ελέγχου.

ΠΡΟΣΟΧΗ

Κίνδυνος βλάβης! Μην χρησιμοποιείτε για τον καθαρισμό σιλικονούχα μέσα περιποίησης.

- Μπορείτε να εκτελείτε μόνοι σας εύκολες εργασίες συντήρησης και φροντίδας.
- Η επιφάνεια της συσκευής και η εσωτερική πλευρά του κάδου πρέπει να καθαρίζονται τακτικά με βρεγμένο πανί.

⚠ **ΚΙΝΔΥΝΟΣ**

Κίνδυνος από σκόνη βλαβερή για την υγεία. Κατά τις εργασίες συντήρησης (π.χ. αλλαγή φίλτρου) φοράτε αναπνευστική μάσκα P2 ή ανώτερης κατηγορίας και ρουχισμό μιας χρήσεως.

Αντικατάσταση του επίπεδου πτυχωτού φίλτρου

Υπόδειξη: Για την αφαίρεση της κεφαλής αναρρόφησης απαιτούνται 2 άτομα.

- Ξεβιδώστε τους ασφαλιστικούς κοχλίες στους μηχανισμούς κλειδώματος της κεφαλής αναρρόφησης.
- Απασφαλίστε και αφαιρέστε την κεφαλή αναρρόφησης.
- Απασφαλίστε και αφαιρέστε το κάλυμμα του φίλτρου.
- Αφαιρέστε το επίπεδο πτυχωτό φίλτρο.
- Απορρίψτε το μεταχειρισμένο επίπεδο πτυχωτό φίλτρο σε αδιάπεραστη από τη σκόνη κλειστή σακούλα, σύμφωνα με τους νομικούς κανονισμούς.
- Απομακρύνετε τους ρύπους από την πλευρά του καθαρού αέρα.
- Τοποθετήστε το καινούριο επίπεδο πτυχωτό φίλτρο.
- Τοποθετήστε και ασφαλίστε και πάλι το κάλυμμα του φίλτρου.
- Τοποθετήστε, ευθυγραμμίστε και ασφαλίστε προσεκτικά την κεφαλή αναρρόφησης.
- Σφίξτε τους ασφαλιστικούς κοχλίες στους μηχανισμούς κλειδώματος της κεφαλής αναρρόφησης.

⚠ **ΚΙΝΔΥΝΟΣ**

Κίνδυνος έκρηξης! Να εξασφαλιστεί η ηλεκτροστατική γείωση μεταξύ της κεφαλής αναρρόφησης και του ενδιάμεσου δακτυλίου μέσω του μηχανισμού κλειδώματος της κεφαλής αναρρόφησης.

Αντικατάσταση της σακούλας απόρριψης

- Ασφαλίστε το φρένο ακινητοποίησης. Εικόνα 
- Αποσυνδέστε τη διάταξη εξισορρόπησης πίεσης από το άνω άκρο.

- Τραβήξτε προς τα πάνω τις διατάξεις απασφάλισης του μηχανισμού απόθεσης.
- Τραβήξτε τη λαβή μεταφοράς προς τα επάνω. Το δοχείο θα απασφαλιστεί και θα κατέβει.

Εικόνα 

- Τραβήξτε το δοχείο από τη χειρολαβή. Εικόνα 
- Ανασηκώστε κι αναποδογυρίστε τη σακούλα απόρριψης.
- Κλείστε στεγανά τη σακούλα απόρριψης με ταινία σφράγισης.
- Αφαιρέστε τη σακούλα απόρριψης.
- Διαθέστε τη σακούλα απόρριψης σύμφωνα με τις νομικές διατάξεις.

Εικόνα 

- Τοποθετήστε τη νέα σακούλα απόρριψης έτσι, ώστε να εφάπτεται καλά με τα τοιχώματα και το δάπεδο του δοχείου.
- Τοποθετήστε τη σακούλα απορριμμάτων πάνω από το δοχείο.

⚠ **ΚΙΝΔΥΝΟΣ**

Κίνδυνος έκρηξης! Να εξασφαλιστεί η ηλεκτροστατική γείωση μεταξύ του πλαισίου και του δοχείου ρύπων με χρήση του αναρτήρα ελατηρίου.

- Τοποθετήστε ξανά το δοχείο και ασφαλίστε το με τη λαβή ώθησης.

⚠ **ΠΡΟΕΙΔΟΠΟΙΗΣΗ**



Κίνδυνος σύνθλιψης! Κατά το κλείδωμα, μην τοποθετείτε ποτέ τα χέρια σας ανάμεσα στο δο-

χείο ρύπων και τον ενδιάμεσο δακτύλιο ή κοντά στο μηχανισμό ανύψωσης. Ασφαλίστε το δοχείο με τις δύο λαβές ώθησης χρησιμοποιώντας και τα δύο χέρια σας.

- Επανασυνδέστε τη διάταξη εξισορρόπησης πίεσης.

Αντιμετώπιση βλαβών

⚠ **ΚΙΝΔΥΝΟΣ**

Πριν από όλες τις εργασίες στη συσκευή, απενεργοποιήστε τη συσκευή και τραβήξτε το φως από την πρίζα.

Υπόδειξη: Σε περίπτωση που εμφανιστεί κάποια βλάβη (π.χ. διάρρηξη φίλτρου), πρέπει να απενεργοποιηθεί αμέσως η συσκευή. Η βλάβη πρέπει να αντιμετωπιστεί πριν ενεργοποιηθεί ξανά η συσκευή.

Η τουρμπίνα αναρρόφησης δεν λειτουργεί

- Ελέγξτε το καλώδιο, το βύσμα, την ασφάλεια και την πρίζα.
- Θέστε τη συσκευή σε λειτουργία.

Η αναρροφητική ισχύς μειώνεται

- Απομακρύνετε τις εμπλοκές του ακροφυσίου αναρρόφησης, του σωλήνα αναρρόφησης, του ελαστικού σωλήνα αναρρόφησης ή του επιπέδου πτυχωτού φίλτρου
- Καθαρισμός φίλτρου: Μετακινήστε πολλές φορές μέσα έξω τη λαβή με απενεργοποιημένη τη συσκευή.
- Αντικαταστήστε τη γεμάτη σακούλα απόρριψης.
- Ελέγξτε τη σωστή έδραση της κεφαλής αναρρόφησης και του δοχείου.
- Αντικαταστήστε το επίπεδο πτυχωτό φίλτρο.
- Συνδέστε τη διάταξη εξισορρόπησης πίεσης στα δύο άκρα.

Διαρροή σκόνης κατά την αναρρόφηση

- Μην ασφαλίσετε το κάλυμμα φίλτρου.
- Ελέγξτε εάν έγινε σωστή τοποθέτηση του επιπέδου πτυχωτού φίλτρου.
- Αντικαταστήστε το επίπεδο πτυχωτό φίλτρο.

Η ενδεικτική λυχνία "Σφάλματα φάσης και περιστρεφόμενου πεδίου" ανάβει με κόκκινο

Υπόδειξη: Η συσκευή δεν λειτουργεί.

Εικόνα 

- Αλλάξτε τους πόλους στο φως της συσκευής.

Η ενδεικτική λυχνία "Υποπίεση" ανάβει με κόκκινο

- Εκτελέστε καθαρισμό του φίλτρου.
- Αντικαταστήστε το επίπεδο πτυχωτό φίλτρο.
- Σε περίπτωση που γεμίσει η σακούλα απόρριψης και ο όγκος ρεύματος πέσει κάτω από τα ελάχιστα όρια, πρέπει να γίνει αντικατάσταση της σακούλας.

Υπηρεσία εξυπηρέτησης πελατών

Αν δεν διορθωθεί η βλάβη, πρέπει να γίνει έλεγχος της συσκευής από την υπηρεσία εξυπηρέτησης πελατών.

Εγγύηση

Σε κάθε χώρα ισχύουν οι όροι εγγύησης που εκδόθηκαν από την αρμόδια εταιρία μας προώθησης πωλήσεων. Αναλαμβάνουμε τη δωρεάν αποκατάσταση οποιασδήποτε βλάβης στη συσκευή σας, εφόσον οφείλεται σε αστοχία υλικού ή κατασκευαστικό σφάλμα, εντός της προθεσμίας που ορίζεται στην εγγύηση. Σε περίπτωση που επιθυμείτε να κάνετε χρήση της εγγύησης, παρακαλούμε απευθυνθείτε με την απόδειξη αγοράς στο κατάστημα από το οποίο προμηθευτήκατε τη συσκευή ή στην πλησιέστερη εξουσιοδοτημένη υπηρεσία τεχνικής εξυπηρέτησης πελατών μας.

Εξαρτήματα και ανταλλακτικά

⚠ ΚΙΝΔΥΝΟΣ



Κατά τη χρήση της συσκευής κατασκευαστικού τύπου 22, να χρησιμοποιούνται μόνον τα εγκεκριμένα από τον κατασκευαστή εξαρτήματα που φέρουν αυτοκόλλητο Ex. Η χρήση άλλων εξαρτημάτων μπορεί να προκαλέσει έκρηξη.

Χρησιμοποιείτε μόνο γνήσια παρελκόμενα και ανταλλακτικά τα οποία διασφαλίζουν την ασφαλή και απρόσκοπτη λειτουργία της συσκευής.

Πληροφορίες για παρελκόμενα και ανταλλακτικά θα βρείτε στη διεύθυνση www.kaercher.com.

- Στο παραδοτέο υλικό δεν περιλαμβάνεται κανένα εξάρτημα. Τα εξαρτήματα πρέπει να παραγγελθούν ξεχωριστά ανάλογα με τη χρήση.
- Η άψογη λειτουργία της συσκευής εξασφαλίζεται μόνο με ελαστικούς σωλήνες αναρρόφησης ονομαστικού πλάτους DN42.
- Μπορείτε να προμηθευθείτε ανταλλακτικά και εξαρτήματα από τον αρμόδιο έμπορο ή από το υποκατάστημα της KÄRCHER της περιοχής σας.

Δήλωση Συμμόρφωσης των ΕΕ

Δια της παρούσης δηλώνουμε ότι το μηχάνημα που χαρακτηρίζεται παρακάτω, με βάση τη σχεδίαση και την κατασκευή του, υπό τη μορφή που διατίθεται στην αγορά, πληροί στις σχετικές βασικές απαιτήσεις ασφαλείας και υγιεινής των οδηγιών της ΕΕ. Η παρούσα δήλωση παύει να ισχύει σε περίπτωση τροποποιήσεων του μηχανήματος χωρίς προηγούμενη συνεννόηση μαζί μας.

Προϊόν: Ηλεκτρική σκούπα υγρής και ξηρής αναρρόφησης

Τύπος: 1.576-xxx

Σχετικές οδηγίες των ΕΕ

2006/42/ΕΚ (+2009/127/ΕΚ)

2014/30/ΕΕ

2014/34/ΕΕ

Εφαρμοσθέντα εναρμονισμένα πρότυπα

EN 55014-1: 2006+A1: 2009+A2: 2011

EN 55014-2: 2015

EN 60079-0: 2012

EN 60079-31: 2014

EN 60335-1

EN 60335-2-69

EN 61000-3-2: 2014

EN 61000-3-3: 2013

EN 62233: 2008

Αρ. πιστοποιητικού:

IBExU13ATEXB009X

Χαρακτηρισμός



II 3D Ex tc IIIC T125 °C Dc

5.966-014

Οι υπογράφωντες ενεργούν κατ' εντολή και με πληρεξούσιο από το διοικητικό συμβούλιο.

H. Jenner

Chairman of the Board of Management

S. Reiser

Director Regulatory Affairs & Certification

Υπεύθυνος εγγράφων τεκμηρίωσης:

S. Reiser

Alfred Kärcher SE & Co. KG
Alfred-Kärcher-Straße 28-40
71364 Winnenden (Germany)
Tel.: +49 7195 14-0
Fax: +49 7195 14-2212

Winnenden, 2018/10/01

Τεχνικά χαρακτηριστικά

Τύπος		IVC 60/30 Ap M Z22
Τάση ηλεκτρικού δικτύου	V	400
Συχνότητα	Hz	3~ 50
Ονομαστική ισχύς	W	3000
Χωρητικότητα κάδου	l	60
Ποσότητα αέρα (μέγ.) με μήκος ελαστικού σωλήνα αναρρόφησης 3 m	m ³ /h	177
Ποσότητα αέρα (μέγ.) με μήκος ελαστικού σωλήνα αναρρόφησης 8 m	m ³ /h	136
Υποπίεση (μέγ.)	kPa (mbar)	25,0 (250)
Είδος προστασίας	--	IP54
Κατηγορία προστασίας	--	I
Σύνδεση ελαστικού σωλήνα αναρρόφησης (C-DN/C-ID)	DN	72
Ονομαστικό πλάτος ελαστικού σωλήνα αναρρόφησης	DN	42
Μήκος x Πλάτος x Ύψος	mm	970 x 690 x 1240
Επιφάνεια φίλτρου	m ²	1,9
Τυπικό βάρος λειτουργίας	kg	95
Θερμοκρασία περιβάλλοντος	°C	-10...+40
Μέγιστη επιφανειακή θερμοκρασία	°C	125
Σχετική ατμοσφαιρική υγρασία	%	30-90
Τύπος προστασίας από ανάφλεξη		II 3D Ex tc IIIC T125 °C Dc

Μετρούμενες τιμές κατά EN 60335-2-69

Επιτρεπόμενη στάθμη ηχητικής ισχύος L _{PA}	dB(A)	77
Αβεβαιότητα K _{PA}	dB(A)	1
Κραδασμοί στο χέρι/στο βραχίονα	m/s ²	<2,5
Αβεβαιότητα K	m/s ²	0,2

Καλώδιο τροφοδοσίας δικτύου	H07RN-F 5x1,5 mm ²	
	Αριθ. ανταλλ.	Μήκος καλωδίου
EU	6.649-826.0	7,5 m



Cihazın ilk kullanımından önce bu orijinal kullanma kılavuzunu okuyun, bu kılavuza göre davranın ve daha sonra kullanım veya cihazın sonraki sahiplerine vermek için bu kılavuzu saklayın.

- İlk kullanımdan önce, 5.956-249.0 numaralı güvenlik uyarılarını mutlaka okuyun!
- Kullanım kılavuzunun ve emniyet uyarılarının dikkate alınmaması halinde cihazda hasar, kullanıcıda ve diğer kişilerde tehlike oluşabilir.
- Nakliye hasarlarını hemen yetkili satıcıya bildirin.

İçindekiler

Çevre koruma	TR	1
Tehlike kademeleri	TR	1
Kurallara uygun kullanım	TR	1
Cihaz elemanları	TR	2
Cihazdaki semboller	TR	2
Güvenlik uyarıları	TR	2
İşletime alma	TR	3
Kullanımı	TR	3
Taşıma	TR	5
Depolama	TR	6
Koruma ve Bakım	TR	6
Arızalarda yardım	TR	7
Garanti	TR	8
Aksesuarlar ve yedek parçalar	TR	8
AB uygunluk bildirisi	TR	8
Teknik Bilgiler	TR	9

Çevre koruma

	Ambalaj malzemeleri geri dönüştürülebilir. Ambalaj malzemelerini evinizin çöpüne atmak yerine lütfen tekrar kullanılabilircekleri yerlere gönderin.
	Eski cihazlarda, yeniden değerlendirme işlemine tabi tutulması gereken değerli geri dönüşüm malzemeleri bulunmaktadır. Aküler, yağ ve benzeri maddeler doğaya ulaşmamalıdır. Bu nedenle eski cihazları lütfen öngörülen toplama sistemleri aracılığıyla imha edin.

İçindekiler hakkında uyarılar (REACH)

İçindekiler hakkında ayrıntılı bilgileri bulabileceğiniz adres:

www.kaercher.com/REACH

Tehlike kademeleri

⚠ TEHLİKE

Ağır bedensel yaralanmalar ya da ölüme neden olan direkt bir tehlikeye yönelik uyarı.

⚠ UYARI

Ağır bedensel yaralanmalar ya da ölüme neden olabilecek olası tehlikeli bir duruma yönelik uyarı.

⚠ TEDBİR

Hafif yaralanmalara neden olabilecek olası tehlikeli bir duruma yönelik uyarı.

⚠ DİKKAT

Maddi hasarlara neden olabilecek olası tehlikeli bir duruma yönelik uyarı.

Kurallara uygun kullanım

- Bu süpürge, zemin ve duvar yüzeylerinin ıslak ve kuru temizlenmesi için belirlenmiştir.
- Bu süpürge, günlük kullanım için üretilmiştir.
- Cihaz IIIC, IIIB ve IIIA toz gruplarına dahil tozların süpürülmesi için uygundur.
- Bu cihaz, sadece kuru, yanıcı ve sağlığa zararlı tozların (TEN 60 335-2-69'a göre toz sınıfı M) emilmesi için uygundur. Sınırlama: Kanserojen maddeler, ağaç tozu hariç, bu cihazla süpürülmemelidir.
- 22 serisi cihazlar, Bölge 22'deki yanıcı tozların emilmesi için uygundur. Bu cihazlar, toz üreten makinelere bağlantı için uygun değildir.
- 22 serisi cihazlar, yüksek patlama tehlikesi bulunan tozlar ve sıvılar ve yanıcı tozların sıvılarla karışması sonucu oluşan karışımların emilmesi için uygun değildir.
- Bu cihaz, örn. depolama ve üretim bölümleri gibi sanayi amaçlı kullanım için uygundur.
- Cihaz vinçle yükleme için onaylanmamıştır.

Cihaz elemanları

- 1 Gergi kolu
- 2 Filtre kapağı
- 3 Yatık filtre
- 4 Oturtma mekanizmasının sağ kilit açma mekanizması
- 5 Elektrik kablosu
- 6 Süpürge kafasının kilidi (emniyet cıvatalı)
- 7 Filtre temizliği
- 8 Kir haznesinin manevra tekerleği
- 9 Basınç dengelemesi
- 10 Basınç dengeleme kavraması
- 11 Zbiornik na zanieczyszczenia
- 12 Ara halka
- 13 Oturtma mekanizmasının sol kilit açma mekanizması
- 14 Tip levhası
- 15 Emme ağız
- 16 Bağlantı manşonu
- 17 Park freniyle birlikte şasinin manevra tekerleği
- 18 Zemin memesi tutucusu
- 19 Şasi
- 20 Toplama kabı
- 21 Kir haznesinin tutamağı
- 22 Süpürme borusu tutucusu
- 23 Süpürme kafası tutamağı
- 24 Döner şalter
- 25 Emme başlığı
- 26 Trifaze akım motoru
- 27 Atık hava susturucusu
- 28 İtme yayı
- 29 Kablo kancası
- 30 "Alçak basınç" kontrol lambası
- 31 "Faz ve dönme alanı hatası" kontrol lambası
- 32 "Kullanıma hazır" kontrol lambası
- 33 Topraklama için yaylı tel klips

Cihazdaki semboller



Ateş kaynaklarını süpürme-
yin! 22. bölgedeki toz patlama
sınıflarının yanıcı tozlarının
süpürülmesi için uygundur.



UYARI: Bu cihaz sağlığa zararlı tozlar içer-
mektedir. Boşaltma bakım / onarım ve toz
torbalarının atılması sadece uygun koruyu-
cu elbise giymiş, konunun uzmanı kişiler
tarafından yapılması gerekir. Bütün filitre
sistemi yerine yerleştirilmeden ve akım
hacminin fonksiyonlarının kontrolü yapılmadan
cihazı kesinlikle çalıştırmayınız.

	Yatık filtre	
	Sipariş No.	6.904-283.0
	Boşaltma torbası	
	Sipariş No.	6.907-347.0

Güvenlik uyarıları

⚠ TEHLİKE

- Eğer artık hava odaya geri iletiliyorsa odada yeterli düzeyde bir hava değiş-tirme oranı L mevcut olmalıdır. Sınır de-ğislerine uyabilmek için; geri verilen hava akımı azami, temiz hava akımının % 50 'si olması (oda hacmi V_R x hava değişim oranı L_w) gereklidir. Herhangi bir havalandırma önlemi olmaması halinde geçerli olan koşul: $L_w=1h^{-1}$.
- Toplanan materyalin güvenli şekilde tasfiye edilmesi yöntemi dahil olmak üzere, cihaz ve cihaz için kullanılması gereken maddeler sadece eğitimli personel tarafından kullanılmalıdır.

- Bu cihazda sağlığa zararlı toz mevcuttur. Boşaltım ve bakım işlemleri, toz birikim alanlarının da dahil olduğu alanlar, sadece yetkili personel tarafından uygun kıyafetle yapılması gereklidir.
- Cihazı komple filtre sistemi olmadan kullanmayın.
- İşleme tâbi tutulacak materyallerle ilgili uygulanan güvenlik düzenlemelerine uyulmalıdır.
- Üretici tarafından onaylanan aksesuarlar elektriksel olarak iletkendir. Başka donanım kullanılması yasaktır!
- Sadece bütün filtre sistemi varken çalışın, aksi takdirde emiş motoru hasar görebilir ve çıkan ince tozlarla insan sağlığı tehlikeye girebilir!
- Emilen maddelerin emniyet koşullarına dikkat edin. Kurallara uygun/kurallara uygun olmayan çalışma durumunda cihaz parçaları 125 °C sıcaklığa ulaşabilir.
- Bir uzatma kablosunun kullanılmasına izin verilmemektedir.

İşletime alma

⚠ UYARI

Filtre parçası olmadan toz emilmemelidir, çünkü aksi halde emme motoru zarar görebilir ve daha fazla toz çıkmasından dolayı sağlık açısından tehlike söz konusu olabilir

Not: Ateşleme enerjisi 1 mJ altında olan tozlarda başka kurallar geçerli olabilir.

- Cihazı çalışma pozisyonuna getirin, gerekirse park frenleri ile emniyete alın.
- Süpürme hortumunu (teslimat kapsamına dahil değildir) süpürme ağzına takın.
- Çalışmaya başlamadan önce kir haznesindeki doluluk seviyesini kontrol edin ve gerekirse hazneyi boşaltın.
- Kir haznesinin kurallara uygun olarak yerleştirilmiş olduğundan emin olun. Yaylı tel klipsler temiz olmalı ve kir haznesine dayanmalıdır. Gerekirse, yaylı tel klipsleri nemli bir bezle temizleyin.
- İsteddiğiniz aksesuarı (teslimat kapsamında değildir) takın.

Otomatik emiş gücü denetlemesi

Bu cihaz bir emiş gücü denetlemesi ile donatılmıştır. Süpürge hortumundaki hava hızı 20 m/s altına düşerse, "Alçak basınç" kontrol lambası kırmızı renkte yanar (bkz. "Arızalarda yardım").

Not: "Alçak basınç" kontrol lambası, normal çalışma sırasında (örn. taban memesi ile çalışırken) hava miktarının azalması (kesit küçülmesi) ve bunun sonucunda alçak basıncın artması durumunda aralıklarla kırmızı renkte yanabilir.

Not: Bu tip durumlarda yalnız bir arıza söz konusu değildir, aynı zamanda tıpkı yukarıda açıklandığı gibi hava miktarının düşüp vakumun arttığı bir uyarı söz konusudur.

Anti statik sistem

Topraklanan bağlantı ağzından statik şarjlar iletilir. Bunun sonucunda, üretici tarafından onaylanmış, elektrik ileten aksesuarlar ile kıvılcım oluşumu ve akım darbeleri önlenir.

Kullanımı

⚠ UYARI

Süpürme sırasında her iki yassı katlama filtresini kesinlikle çıkartmayın.

DIKKAT

Hasar tehlikesi! Cihaz kafasındaki hava besleme ve tahliye deliklerinin üstünü örtmeyin.

Süpürme bağlantısının kapatılması

⚠ UYARI

İnce toz nedeniyle sağlığa zararlı durumlar oluşabilir! Süpürge hortumu çıkartılırken, süpürge bağlantısı kapatılmalıdır.

Şekil A

- Bağlantı muylusunu tam uyacak şekilde vakum bağlantısına yerleştirin.
- Bağlantı muylusunu tahdide kadar içeri itin.

Toz haznesi

Not: Üst kenarın yaklaşık 3 cm altına kadar dolu olması durumunda veya her kullanımdan sonra kir haznesi boşaltılmalıdır.

- Cihaz otomatik olarak kapanacağı için, kir haznesindeki doluluk seviyesini düzenli olarak kontrol edin.

Kuru emme

- Cihaz, bir tasfiye torbasıyla donatılmıştır, Sipariş No. 6.907-347.0 (5 adet).

Not: Bu cihaz ile M toz sınıfına kadar her tür toz emilebilir. Bir toz toplama torbasının kullanılması (Sipariş No. için Bkz. "Filtre sistemleri") yasal olarak zorunludur.

Not: Cihaz, 0,1 mg/m³'ten daha büyük MAK değerlerine sahip kuru, yanıcı tozların süpürülmesi için uygundur.

- İnce tozun süpürülmesi sırasında, ek olarak bir tasfiye torbası kullanılmalıdır.

Islak süpürmeden kuru süpürmeye geçiş

DIKKAT

Islak süpürmeden kuru süpürmeye geçerken dikkat edilmesi gerekenler:

Filtre ıslakken kuru tozun emilmesi, filtrede yığılmaya neden olur ve filtreyi kullanılmaz duruma getirebilir.

- Islak filtreyi kullanmadan önce iyice temizleyin veya kuru yerleştirin.
- Gerektiğinde filtreyi değiştirin, "Bakım ve Onarım" maddesinde açıklanır.

Boşaltma torbasının takılması

- Park frenlerini kilitleyin.

Şekil **C**

- Basınç dengeleme parçasını üstteki uçtan çıkartın.
- Oturtma mekanizmasının kilit açma mekanizmalarını yukarı çekin.
- İtme kolunu yukarı çekin. Haznenin kili di açılır ve hazne indirilir.

Şekil **D**

- Hazneyi tutamaktan tutarak dışarı çekin.

Şekil **E**

- Tasfiye kolunu, kol depo duvarı ve depo tabanına sıkıca dayanacak şekilde yerleştirin.
- Boşaltma torbasını haznenin üzerine geçirin.

⚠ TEHLİKE

Patlama tehlikesi! Şasi ve kir haznesi arasında yaylı tel klipsler üzerinden elektrostatik topraklama sağlanmış olmalıdır.

- Hazneyi yerine yerleştirin ve itme koluyla kilitleyin.

⚠ UYARI



Ezilme tehlikesi! Kilitleme sırasında elinizi kesinlikle kir haznesi ve ara halka arasında tutmayın ya da kaldırma mekanizmasına yaklaşmayın. İtme koluna basarak iki elinizle hazneyi kilitleyin.

- Basınç dengeleme parçasını yerine takın.

Islak temizlik

Dikkat: Hazne birkaç saniye içinde dolabileceği ve bunun sonucunda taşabileceği için, yüksek sıvı miktarlarını emdirirken kir haznesindeki doluluk seviyesi sürekli olarak kontrol edin.

⚠ TEHLİKE

Sulu emme sırasında sağlığa zararlı tozlar toplanmamalıdır.

- Islak kirin emilmesi sırasında, boşaltma torbası her zaman çıkartılmalıdır.

Boşaltma torbasının çıkartılması

- Park frenlerini kilitleyin.

Şekil **C**

- Basınç dengeleme parçasını üstteki uçtan çıkartın.
- Oturtma mekanizmasının kilit açma mekanizmalarını yukarı çekin.
- İtme kolunu yukarı çekin. Haznenin kili di açılır ve hazne indirilir.

Şekil **D**

- Hazneyi tutamaktan tutarak dışarı çekin.

Şekil **E**

- Boşaltma torbasını yukarı kaldırın.
- Tasfiye torbasını kapatma şeritleriyle sızdırmaz şekilde kapatın.
- Boşaltma torbasını çıkartın.
- Boşaltma torbasını yasal düzenlemele göre tasfiye edin.
- Hazneyi yerine yerleştirin ve itme koluyla kilitleyin.

⚠ UYARI



Ezilme tehlikesi! Kilitleme sırasında elinizi kesinlikle kir haznesi ve ara halka arasında tutmayın ya da kaldırma mekanizmasına yaklaş-tırmayın. İtme koluna basarak iki elinizle hazneyi kilitleyin.

→ Basınç dengeleme parçasını yerine takın.

Genel

⚠ TEDBİR

Yerel atık su işleme talimatlarına uyun.

- Sulu süpürmenin tamamlanmasından sonra: Yassı katlama filtresini kurutun. Hazneyi nemli bir bezle temizleyin ve kurutun.

Döner şalter

0	Cihaz KAPALI
1	Cihaz AÇIK

Cihazı açın

- Şebeke fişini takın.
Çalışmaya hazır kontrol lambası yanar.
- Cihazı döner şalterden açın.

Filtre temizliği

Yassı katlama filtresini düzenli aralıklarla temizleyin.

Şekil B

- Cihaz kapalıyken, filtre temizleme kolunu birkaç kez dışarı çekin ve içeri itin.

Cihazın kapatılması

- Cihazı döner şalterden kapatın.
- Şebeke fişini prizden çekiniz.
Kullanıma hazır kontrol lambası söndü.

Her çalışmadan sonra

Filtre temizliği

- Cihaz kapalıyken, filtre temizleme kolunu birkaç kez dışarı çekin ve içeri itin.

Kabı boşaltın

- Park frenlerini kilitleyin.

Şekil C

- Basınç dengeleme parçasını üstteki uçtan çıkartın.
- Oturtma mekanizmasının kilit açma mekanizmalarını yukarı çekin.
- İtme kolunu yukarı çekin. Haznenin kilidi açılır ve hazne indirilir.

Şekil D

- Hazneyi tutamaktan tutarak dışarı çekin.
- Kabı boşaltın.
- Hazneyi yerine yerleştirin ve itme koluyla kilitleyin.

⚠ UYARI



Ezilme tehlikesi! Kilitleme sırasında elinizi kesinlikle kir haznesi ve ara halka arasında tutmayın ya da kaldırma mekanizmasına yaklaş-tırmayın. İtme koluna basarak iki elinizle hazneyi kilitleyin.

- Basınç dengeleme parçasını yerine takın.

Cihazın temizlenmesi

- Cihazın dışını ve içini tozunu alarak ve silerek nemli bir bezle temizleyin.

Cihazın saklanması

- Elektrik kablosunu sarın ve istifleyin:
- Süpürme hortumunu itme koluna sarın.
- Taban memesi ve süpürme borusunu ilgili tutucuya takın.
- Cihazı kuru bir odada muhafaza edin ve yetkisiz kullanıma karşı emniyete alın.

Taşıma

⚠ TEDBİR

Yaralanma ve hasar tehlikesi! Taşıma sırasında cihazın ağırlığına dikkat edin.

- Süpürge bağlantısının kapatılması, bkz. Kullanım.
- Park frenlerini çözün ve cihazı itme kolundan itin.
- Yükleme için şasiden tutun, itme kolundan tutmayın.
- Araçlarda taşıma sırasında, cihazı geçerli yönetmeliklere göre kaymaya ve devrilmeye karşı emniyete alın.

Depolama

△ **TEDBİR**

Yaralanma ve hasar tehlikesi! Depolama sırasında cihazın ağırlığına dikkat edin.

Bu cihaz sadece iç mekanlarda depolanmalıdır.

Koruma ve Bakım

△ **TEHLİKE**

Cihazdaki tüm çalışmalardan önce cihazı kapatın ve elektrik fişini çekin.

Toz alan makineler BGV A1 kanunu çerçevesinde tehlikeden korunma ve onları bertaraf etmek için kullanılan emniyet üniteleridir.

- Kullanıcı tarafından bakım uygulanması için, bakım personeli ve diğer kişilere yönelik bir tehlike oluşmadığı sürece cihaz sökülmesi, temizlenmesi ve cihaza bakım uygulanmalıdır. Uygun dikkat önlemlerine, sökmekten önce zehri arıtmak da dahildir. Cihazın söküldüğü yerde lokal filtreli havalandırma, bakım alanının temizliği ve personel gerekli korunması ile önlemler alın.
- Cihazın dışı süpürme işleminden sonra zehirden arıtılmalı ve silinerek temizlenmeli veya tehlikeli bölgeden uzaklaşana kadar sızdırmaz hale getirilmelidir. Tehlikeli bölgeden uzaklaştırılmış her cihazın kirli olduğundan yola çıkılmasıdır. Toz dağılımını önlemek için uygun önlemler alınmalıdır.
- Bakım ve onarım çalışmalarında tatmin edecek derecede temizlenemeyen her nesne atılmalıdır. Bu nesnelere sızdırmayan torbalar içinde geçerli olan kanunların bu çöplerin nasıl yok edileceğine dair belirtileri dahilinde yok edilmesidir.
- Cihazın nakliye ve bakımından emme aralığını bağlantı parçası ile kapatmayın.

△ **UYARI**

Tehlike önlemeye yarayan güvenlik tertibatları muntazam aralıklarla bakımdan geçirilmelidir. Bu, en az senede bir kez üretici veya yetkili ve eğitilmiş bir kişi tarafından teknik güvenlik açısından kusursuz çalışma durumunun kontrol edilmesi anlamına gelir; Örn; cihazın sızdırmazlığı, filtrenin hasar durumu, kontrol tertibatının fonksiyonu kontrol edilmelidir.

DIKKAT

Hasar tehlikesi! Temizlik için silikon içeren temizlik maddeleri kullanmayın.

- Basit bakım ve muhafaza çalışmalarını kendiniz yapabilirsiniz.
- Cihazın yüzeyi ve kabın iç tarafları muntazam aralıklarla nemli bir bezle silinmelidir.

△ **TEHLİKE**

Sağlığa zararlı toz nedeniyle tehlike. Bakım çalışmaları (Örn; filtre değişimi) sırasında, P2 ya da daha üst düzeyde solunum koruma maskesi ve tek yönlü giysiler kullanın.

Yassı katlama filtresinin değiştirilmesi

Not: Süpürme kafasını çıkartmak için 2 kişi gereklidir.

- Süpürge kafasının kilitlerindeki emniyet cıvatarını gevşetin.
- Emme kafasının kilidini açın ve kafayı çıkartın.
- Filtre kapağının kilidini açın ve kapağı çıkartın.
- Yassı katlama filtresini çıkartın.
- Kullanılmış yassı katlama filtresini toz sızdırmayan bir torba içerisinde, yasal kurallara göre tasfiye edin.
- Temiz hava tarafında oluşan kiri temizleyin.
- Yeni yassı katlama filtresini yerleştirin.
- Filtre kapağını yerleştirin ve kilitleyin.
- Süpürme kafasını yerleştirin, hizalayın ve kilitleyin.
- Süpürge kafasının kilitlerindeki emniyet cıvatarını vidalayın.

⚠ **TEHLİKE**

Patlama tehlikesi! Süpürge kafası ve ara halka arasında süpürge kafasının kilidi üzerinden elektrostatik topraklama sağlanmış olmalıdır.

Boşaltma torbasının değiştirilmesi

→ Park frenlerini kilitleyin.

Şekil 13

- Basınç dengeleme parçasını üstteki uçtan çıkartın.
- Oturtma mekanizmasının kilit açma mekanizmalarını yukarı çekin.
- İtme kolunu yukarı çekin. Haznenin kilidi açılır ve hazne indirilir.

Şekil 14

→ Hazneyi tutamaktan tutarak dışarı çekin.

Şekil 15

- Boşaltma torbasını yukarı kaldırın.
- Tasfiye torbasını kapatma şeritleriyle sızdırmaz şekilde kapatın.
- Boşaltma torbasını çıkartın.
- Boşaltma torbasını yasal düzenlemelere göre tasfiye edin.

Şekil 16

- Yeni tasfiye kolunu, kol depo duvarı ve depo tabanına sıkıca dayanacak şekilde yerleştirin.
- Boşaltma torbasını haznenin üzerine geçirin.

⚠ **TEHLİKE**

Patlama tehlikesi! Şasi ve kir haznesi arasında yaylı tel klipsler üzerinden elektrostatik topraklama sağlanmış olmalıdır.

→ Hazneyi yerine yerleştirin ve itme koluya kilitleyin.

⚠ **UYARI**



Ezilme tehlikesi! Kilitleme sırasında elinizi kesinlikle kir haznesi ve ara halka arasında tutmayın ya da kaldırma mekanizmasına yaklaş-tırmayın. İtme koluna basarak iki elinizle hazneyi kilitleyin.

→ Basınç dengeleme parçasını yerine takın.

Arızalarda yardım

⚠ **TEHLİKE**

Cihazdaki tüm çalışmalardan önce cihazı kapatın ve elektrik fişini çekin.

Not: Bir arıza (Örn; filtre kırılması) ortaya çıkarsa, cihaz hemen kapatılmalıdır. Tekrar işleme almadan önce arıza giderilmelidir.

Emme türbini çalışmıyor

- Kablo, soket, sigorta ve prizi kontrol edin.
- Cihazı açın.

Emme gücü dü

- Vakum memesi, vakum borusu, vakum hortumu ya da yassı katlama filtresindeki tıkanmaları giderin.
- Filtre temizliği: Cihaz kapalıyken tutamağı birkaç kez dışarı çekin ve içeri itin.
- Dolu boşaltma torbasını değiştirin.
- Süpürme kafası ve haznenin doğru oturup oturmadığını kontrol edin.
- Yassı katlama filtresini değiştirin.
- Basınç dengeleme parçasını her iki uca takın.

Emme sırasında dışarı toz çıkıyor

- Filtre kapağını doğru şekilde kilitleyin.
- Yassı katlama filtrelerinin montaj konumunun doğru olup olmadığını kontrol edin.
- Yassı katlama filtresini değiştirin.

"Faz ve dönme alanı hatası" kontrol lambası kırmızı renkte yanıyor

Not: Cihaz çalışmıyor.

Şekil 17

→ Cihaz soketindeki kutbu değiştirin.

"Alçak basınç" kontrol lambası kırmızı renkte yanıyor

- Filtre temizliğini uygulayın.
- Yassı katlama filtresini değiştirin.
- Dolmuş boşaltma torbasında ve asgari hacim akımının altına düşülmesinde, bu parçanın değiştirilmesi gerekir.

Müşteri hizmeti

Arızanın giderilememesi durumunda, cihaz müşteri hizmetleri tarafından kontrol edilmelidir.

Garanti

Her ülkede yetkili distribütörümüz tarafından verilmiş garanti şartları geçerlidir. Garanti süresi içinde cihazınızda oluşan muhtemel hasarları, arızanın kaynağı üretim veya malzeme hatası olduğu sürece ücretsiz olarak karşılıyoruz. Garanti hakkınızdan yararlanmanızı gerektiren bir durum olduğu zaman, ilgili faturanız ile birlikte satıcınıza veya size en yakın yetkili servisimize başvurunuz.

Aksesuarlar ve yedek parçalar

⚠ TEHLİKE



22. serinin kullanımı için sadece üretici tarafından onaylanmış ve Ex çıkartmasıyla işaretlenmiş aksesuarlar kullanın. Diğer aksesuar parçalarının kullanılması patlama tehlikesine neden olabilir.

Sadece orijinal aksesuarlar ve orijinal yedek parçalar kullanın; cihazın güvenli şekilde ve arızasız işletilmesini garantilerler.

Aksesuarlar ve yedek parçalar hakkında bilgi için sitemizi ziyaret edin:

www.kaercher.com.

- Teslimat kapsamında hiçbir aksesuar bulunmamaktadır. Aksesuarlar, uygulamaya göre ayrı olarak sipariş edilmelidir.
- Cihazın kusursuz çalışması, sadece DN42 süpürme hortumu nominal genişliği ile sağlanır.
- Yedek parçalar ve aksesuarları yetkili satıcınız ya da KÄRCHER temsilciliğinden temin edebilirsiniz.

AB uygunluk bildirisi

İşbu belge ile aşağıda tanımlanan makinenin konsepti ve tasarımı ve tarafımızdan piyasaya sürülen modeliyle AB yönetmeliklerinin temel teşkil eden ilgili güvenlik ve sağlık yükümlülüklerine uygun olduğunu bildiri-

riz. Onayımız olmadan cihazda herhangi bir değişiklik yapılması durumunda bu beyan geçerliliğini yitirir.

Ürün: Kuru ve yağ elektrikli süpürge

Tip: 1.576-xxx

İlgili AB yönetmelikleri

2006/42/EG (+2009/127/EG)

2014/30/EU

2014/34/EU

Kullanılmıő olan uyumlu standartlar

EN 55014-1: 2006+A1: 2009+A2: 2011

EN 55014-2: 2015

EN 60079-0: 2012

EN 60079-31: 2014

EN 60335-1

EN 60335-2-69

EN 61000-3-2: 2014

EN 61000-3-3: 2013

EN 62233: 2008

Sertifika No.:

IBEXU13ATEXB009X

Tanım



II 3D Ex tc IIIC T125 °C Dc

5.966-014

Aşağıda imzası olan kişiler, yönetim kurulu adına ve yönetim kurulunun yetkisine sahip olarak hareket eder.

H. Jenner

Chairman of the Board of Management

S. Reiser

Director Regulatory Affairs & Certification

Dokümantasyon sorumlusu:

S. Reiser

Alfred Kärcher SE & Co. KG

Alfred-Kärcher-Straße 28-40

71364 Winnenden (Germany)

Tel.: +49 7195 14-0

Fax: +49 7195 14-2212

Winnenden, 2018/10/01

Teknik Bilgiler

Tip:		IVC 60/30 Ap M Z22
Şebeke gerilimi	V	400
Frekans	Hz	3~ 50
Nominal güç	W	3000
Kap içeriği	l	60
3 m süpürge hortumu yüksekliğinde hava miktarı (maks.)	m³/s	177
8 m süpürge hortumu yüksekliğinde hava miktarı (maks.)	m³/s	136
Vakum (maks.)	kPa (mbar)	25,0 (250)
Koruma şekli	--	IP54
Koruma sınıfı	--	I
Süpürme hortumu bağlantısı (C-DN/C-ID)	DN	72
Süpürme hortumu nominal genişliği	DN	42
Uzunluk x Genişlik x Yükseklik	mm	970 x 690 x 1240
Filtre yüzeyi	m²	1,9
Tipik çalışma ağırlığı	kg	95
Çevre sıcaklığı	°C	-10...+40
Maksimum yüzey sıcaklığı	°C	125
Bağıl nem	%	30-90
Ateşleme koruma türü		II 3D Ex tc IIIC T125 °C Dc
60335-2-69'a göre belirlenen değerler		
Ses basıncı seviyesi L _{pA}	dB(A)	77
Güvensizlik K _{pA}	dB(A)	1
EI-kol titreşim değeri	m/s²	<2,5
Güvensizlik K	m/s²	0,2

Elektrik kab- losu	H07RN-F 5x1,5 mm²	
	Parça No.	Kablo uzun- luğu
EU	6.649-826.0	7,5 m



Перед первым применением
вашего прибора прочитайте

эту оригинальную инструкцию по эксплуатации, после этого действуйте соответственно и сохраните ее для дальнейшего пользования или для следующего владельца.

- Перед первым вводом в эксплуатацию обязательно прочтите указания по технике безопасности № 5.956-249.0!
- При несоблюдении инструкции и указаний по технике безопасности пылесос может выйти из строя, а для оператора и других лиц возникает риск получения травмы.
- При повреждениях, полученных во время транспортировки, немедленно свяжитесь с продавцом.

Оглавление

Защита окружающей среды	RU	1
Степень опасности	RU	1
Использование по назначению	RU	2
Элементы прибора	RU	2
Символы на приборе	RU	3
Указания по технике безопасности.	RU	3
Начало работы	RU	4
Управление	RU	4
Транспортировка	RU	7
Хранение	RU	7
Уход и техническое обслуживание	RU	7
Помощь в случае неполадок	RU	9
Гарантия.	RU	10
Принадлежности и запасные детали	RU	10
Заявление о соответствии EU	RU	11
Технические данные	RU	12

Защита окружающей среды

	Упаковочные материалы пригодны для вторичной переработки. Пожалуйста, не выбрасывайте упаковку вместе с бытовыми отходами, а сдайте ее в один из пунктов приема вторичного сырья.
	Старые приборы содержат ценные перерабатываемые материалы, подлежащие передаче в пункты приемки вторичного сырья. Аккумуляторы, масло и иные подобные материалы не должны попадать в окружающую среду. Поэтому утилизируйте старые приборы через соответствующие системы приемки отходов.

Инструкции по применению компонентов (REACH)

Актуальные сведения о компонентах приведены на веб-узле по следующему адресу:

www.kaercher.com/REACH

Степень опасности

⚠ **ОПАСНОСТЬ**

Указание относительно непосредственно грозящей опасности, которая приводит к тяжелым увечьям или к смерти.

⚠ **ПРЕДУПРЕЖДЕНИЕ**

Указание относительно возможной потенциально опасной ситуации, которая может привести к тяжелым увечьям или к смерти.

⚠ **ОСТОРОЖНО**

Указание на потенциально опасную ситуацию, которая может привести к получению легких травм.

ВНИМАНИЕ

Указание относительно возможной потенциально опасной ситуации, которая может повлечь материальный ущерб.

Использование по назначению

- Этот пылесос предназначен для влажной и сухой очистки поверхностей полов и стен.
- Данный пылесос предназначен для применения на поверхности.
- Устройство подходит для всасывания пыли, относящейся к группе IIIC, IIIB и IIIA.
- Устройство предназначено для сбора сухой, горючей, вредной для здоровья пыли; класс пыли M согласно EN 60 335–2–69. Ограничение использования: Засасывание канцерогенных веществ не допускается.
- Устройства с типом конструкции 22 предназначены для сбора горючей пыли в зоне 22. Они не подходят для подключения к пылевыводящим машинам.
- Устройства с типом конструкции 22 не приспособлены для сбора пыли или жидкостей, обладающих высокой взрывоопасностью, а также смесей горючей пыли с жидкостями.
- Устройство предназначено для применения в промышленных условиях, например, в складских цехах и на производственных участках.
- Прибор не предназначен для погрузки с помощью крана.

Элементы прибора

- 1 Рукоятка зажима
- 2 Крышка фильтра
- 3 Плоский складчатый фильтр
- 4 Правое устройство разблокировки механизма отвала
- 5 Сетевой шнур
- 6 Блокировка всасывающей головки (со стопорным винтом)
- 7 Чистка фильтра
- 8 Направляющие ролики мусорного бака
- 9 Выравнивание давления
- 10 Соединение для устройства выравнивания давления
- 11 Мусорный бак
- 12 Прокладочное кольцо
- 13 Левое устройство разблокировки механизма отвала
- 14 Заводская табличка с данными
- 15 Всасывающий патрубок
- 16 Соединительная муфта
- 17 Направляющий ролик шасси со стопорным устройством
- 18 Держатель насадки для пола
- 19 Шасси
- 20 Сливная ванна
- 21 Рукоятка мусорного бака
- 22 Держатель для всасывающей трубки
- 23 Ручка всасывающего элемента
- 24 Поворотный переключатель
- 25 Всасывающая головка
- 26 Двигатель трехфазного тока
- 27 Глушитель отходящего воздуха
- 28 Ведущая дуга
- 29 Крючки для кабеля
- 30 Контрольный индикатор "Пониженное давление"
- 31 Контрольный индикатор „Ошибка фазы и вращающегося поля“
- 32 Контрольная лампа готовности к эксплуатации
- 33 Стремянка рессоры для заземления

Символы на приборе

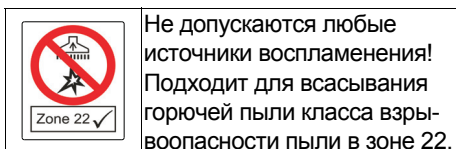

Не допускаются любые источники воспламенения! Подходит для всасывания горючей пыли класса взрывоопасности пыли в зоне 22.



ПРЕДОСТЕРЕЖЕНИЕ: Этот прибор содержит опасную для здоровья пыль. Опорожнение и обслуживание, включая удаление мешка с пылью, должны проводиться только специалистами, которые имеют специальную индивидуальную защитную экипировку. Не следует включать прибор, прежде чем не установлен полный комплект системы фильтров и не проведена проверка функционирования контроля над объемом потока.

	Плоский складчатый фильтр	
	№ заказа:	6.904-283.0
	Мешок для сбора отходов	
	№ заказа:	6.907-347.0

Указания по технике безопасности

⚠ ОПАСНОСТЬ

- Если отработанный воздух отводится в помещение, то в данном помещении должна быть обеспечена достаточная степень обмена воздуха L . Для соблюдения требуемых предельных значений объем возвращаемого воздуха может составлять максимально 50% от объема потока свежего воздуха (объем помещения V_R x степень обращения воздуха L_w). Без принятия особых мер по обеспечению вентиляции действует правило: $L_w=1h^{-1}$.

- Работа с аппаратом и веществами, для которых он предназначен, включая безопасные методы ликвидации собранных материалов осуществляются только обученным персоналом.
- В данном приборе находится вредная для здоровья пыль. Работы по удалению пыли из прибора и техническое обслуживание прибора, включая и удаление резервуара для сбора пыли, должны осуществляться только специалистами, имеющими соответствующее защитное снаряжение.
- Запрещается эксплуатация прибора без комплектной фильтровальной системы.
- Следует соблюдать применимые правила безопасности для обрабатываемых материалов.
- Принадлежности, разрешенные производителем для использования, являются электропроводящими. Запрещается применять другие принадлежности!
- Проводить очистку только при наличии всех фильтровальных элементов, так как всасывающий двигатель может быть поврежден, а в результате повышенного выброса мелкой пыли может быть подвергнуто опасности здоровье людей!
- Соблюдать положения техники безопасности для материалов, подлежащих сбору пылесосом. При надлежащей/неадекватной эксплуатации составные части устройства могут нагреться до 125 °C.
- Использование удлинителей запрещено.

Начало работы

⚠ ПРЕДУПРЕЖДЕНИЕ

Запрещается проводить чистку без фильтровального элемента, так как всасывающий двигатель может быть поврежден, а в результате повышенного выброса мелкой пыли может быть подвергнуто опасности здоровье людей.

Указание: Для веществ с энергией воспламенения ниже 1 мДж могут действовать дополнительные предписания.

- ➔ Поставить прибор в рабочую позицию, при необходимости зафиксировать стояночным тормозом.
- ➔ Вставить всасывающий шланг (не входит в объем поставки) во всасывающий патрубок.
- ➔ Перед началом работы проверить уровень заполнения мусорного бака и опорожнить его при необходимости.
- ➔ Убедиться, что мусорный бак установлен надлежащим образом. Стремянка рессоры должна быть чистой и прилегать к мусорному баку. При необходимости протереть стремянку рессоры влажной тряпкой.
- ➔ Подключить желаемые принадлежности (не входят в объем поставки).

Автоматический надзор за производительностью всасывания

Устройство оснащено системой надзора за производительностью всасывания.

При понижении скорости воздуха во всасывающем шланге менее 20 м/с контрольный индикатор "Пониженное давление" начинает светиться красным светом (см. "Помощь в случае неполадок").

Указание: Во время обычного режима работы (например, при работе с форсункой для мытья полов) контрольный индикатор "Пониженное давление" может на короткое время загореться красным светом при сокращении количества воздуха (уменьшение поперечного сечения) и дальнейшем уменьшении давления.

Указание: Данные случаи представляяют, однако, не сбой, а являются свидетельством того, что, как указано выше, количество воздуха уменьшается, а давление падает.

Система антистатик

Статические заряды отводятся благодаря заземленному соединительному патрубку. Таким образом, при использовании разрешенных производителем электропроводящих принадлежностей исключается искрение и возникновение импульсов тока.

Управление

⚠ ПРЕДУПРЕЖДЕНИЕ

Запрещено удаление складчатого фильтра во время работы.

ВНИМАНИЕ

Опасность повреждения! Не закрывать отверстия для входа и выхода воздуха на всасывающем элементе.

Закрывать всасывающее отверстие

⚠ ПРЕДУПРЕЖДЕНИЕ

Опасность для здоровья по причине наличия мелкой пыли! После удаления всасывающего шланга необходимо закрыть всасывающий патрубок.

Рисунок **A**

- ➔ Вставить соединительную муфту во всасывающее отверстие.
- ➔ Задвинуть соединительную муфту до упора.

Мусорный бак

Указание: Мусорный бак необходимо опорожнить тогда, когда он заполнен до уровня примерно 3 см. от верхнего края или при каждом применении.

- Следует регулярно проверять уровень заполнения мусорного бака, поскольку устройство не отключается автоматически.

Сухая чистка

- Устройство оснащено мешком для сбора отходов, номер для заказа 6.907-347.0 (5 штук).

Указание: Данный прибор пригоден для сбора всех видов пыли до класса М. Использование пылесборного мешка (номер для заказа смотрите в разделе "Фильтровальные системы") необходимо согласно законодательству.

Указание: Данное устройство применяется для сбора сухой, горючей пыли со значениями МАК (максимальная концентрация на рабочем месте) более 0,1 мг/м³.

- При сборе мелкой пыли дополнительно следует использовать мешок для сбора отходов.

Переход от влажной к сухой уборке

ВНИМАНИЕ

При переходе от влажной чистки к сухой учитывать:

Всасывание сухой пыли при влажном фильтре может привести к возникновению засора и вывести фильтр из строя.

- Перед использованием влажный фильтр следует хорошо просушить или заменить на сухой.
- В случае необходимости фильтр следует заменять, следуя указаниям в разделе "Уход и техническое обслуживание".

Вставить мешок для сбора отходов

- Зафиксировать стопорные устройства.

Рисунок **Г**

- Отсоединить устройство для выравнивания давления от верхнего конца.
- Потянуть разблокировку механизма отвала вверх.
- Передвинуть наверх буксирную скобу. Произойдет разблокировка и опускание резервуара.

Рисунок **Д**

- Снять резервуар с рукоятки.

Рисунок **Е**

- Мешок для сбора отходов установить таким образом, чтобы он плотно прилегал к стенке и дну резервуара.
- Накрыть резервуар мешком для сбора отходов.

△ ОПАСНОСТЬ

Взрывоопасно! Следует обеспечить электростатическое заземление между шасси и мусорным баком с помощью стремянки рессоры.

- Заново установить резервуар и зафиксировать с помощью буксирной скобы.

△ ПРЕДУПРЕЖДЕНИЕ



Опасность сдавливания! Во время блокирования ни в коем случае не держать руки между мусорным баком и прокладочным кольцом или рядом с механизмом подъемника. Зафиксировать резервуар посредством нажатия двумя руками на буксирную скобу.

- Снова присоединить устройство для выравнивания давления.

Влажная чистка

Внимание: Следует постоянно контролировать уровень заполнения мусорного бака при сборе большого количества жидкости, поскольку заполнение бака происходит в течение нескольких секунд и может возникнуть его переполнение.

△ ОПАСНОСТЬ

Во время влажной чистки запрещается собирать опасную для здоровья пыль.

- При сборе влажной пыли мешок для сбора отходов необходимо извлекать.

Извлечь мешок для сбора отходов

→ Зафиксировать стопорные устройства.

Рисунок **С**

→ Отсоединить устройство для выравнивания давления от верхнего конца.

→ Потянуть разблокировку механизма отвала вверх.

→ Передвинуть наверх буксирную скобу. Произойдет разблокировка и опускание резервуара.

Рисунок **Д**

→ Снять резервуар с рукоятки.

Рисунок **Е**

→ Глубоко задвинуть мешок для сбора отходов.

→ Герметично закрыть мешок для сбора отходов с помощью уплотнительных полос.

→ Извлечь мешок для сбора отходов.

→ Утилизировать мешок для сбора отходов согласно действующим предписаниям.

→ Заново установить резервуар и зафиксировать с помощью буксирной скобы.

⚠ ПРЕДУПРЕЖДЕНИЕ



Опасность сдавливания! Во время блокирования ни в коем случае не держать руки между мусорным баком и прокладочным

кольцом или рядом с механизмом подъемника. Зафиксировать резервуар посредством нажатия двумя руками на буксирную скобу.

→ Снова присоединить устройство для выравнивания давления.

Общие положения

⚠ ОСТОРОЖНО

Соблюдайте местные предписания по обращению со сточными водами.

– После завершения чистки во влажном режиме: Просушить складчатый фильтр. Очистить бак с помощью влажной тряпки и высушить.

Поворотный переключатель

0	Прибор ВЫКЛ
1	Прибор ВКЛ

Включение прибора

→ Вставьте штепсельную вилку в электророзетку.

Горит контрольная лампа готовности к эксплуатации.

→ Включить прибор с помощью поворотного переключателя.

Чистка фильтра

Регулярно проводить очистку складчатого фильтра.

Рисунок **В**

→ Несколько раз выдвинуть и вдвинуть ручку чистки фильтра при включенном устройстве.

Выключение прибора

→ Выключить прибор с помощью поворотного переключателя.

→ Отсоедините прибор от электросети. Контрольная лампа готовности к эксплуатации гаснет.

После каждой эксплуатации

Чистка фильтра

→ Несколько раз выдвинуть и вдвинуть ручку чистки фильтра при включенном устройстве.

Опорожнить резервуар

→ Зафиксировать стопорные устройства.

Рисунок **С**

→ Отсоединить устройство для выравнивания давления от верхнего конца.

→ Потянуть разблокировку механизма отвала вверх.

→ Передвинуть наверх буксирную скобу. Произойдет разблокировка и опускание резервуара.

Рисунок

- Снять резервуар с рукоятки.
- Опустошить бак.
- Заново установить резервуар и зафиксировать с помощью буксирной скобы.

ПРЕДУПРЕЖДЕНИЕ



Опасность сдавливания! Во время блокирования ни в коем случае не держать руки между мусорным баком и прокладочным кольцом или рядом с механизмом подъемника. Зафиксировать резервуар посредством нажатия двумя руками на буксирную скобу.

- Снова присоединить устройство для выравнивания давления.

Чистка прибора

- Очистить прибор снаружи и внутри пылесосом и протереть его влажным полотенцем.

Хранение прибора

- Отсоединить и смотать кабель питания:
- Обмотать всасывающий шланг вокруг буксирной скобы.
- Поместить насадку для пола и всасывающую трубку в соответствующие держатели.
- Хранить прибор в сухом помещении, приняв при этом меры от несанкционированного использования.

Транспортировка

ОСТОРОЖНО

Опасность получения травм и повреждений! При транспортировке следует обратить внимание на вес устройства.

- Закрыть всасывающий патрубок, см. "Обслуживание".
- Опустить стояночный тормоз и установить устройство на буксирную скобу.
- Для погрузки прибор следует брать за шасси, а не за буксирную скобу.

- При перевозке аппарата в транспортных средствах следует учитывать действующие местные государственные нормы, направленные на защиту от скольжения и опрокидывания.

Хранение

ОСТОРОЖНО

Опасность получения травм и повреждений! При хранении следует обратить внимание на вес устройства. Это устройство разрешается хранить только во внутренних помещениях.

Уход и техническое обслуживание

ОПАСНОСТЬ

Перед проведением любых работ с прибором, выключить прибор и вытянуть штепсельную вилку.

Пылесборные устройства являются защитным оборудованием по предотвращению и устранению опасностей согласно предписаниям профессиональной ассоциации BGV A1.

- Для проведения технического обслуживания прибора пользователь прибора должен, насколько это возможно, разобрать его, произвести его чистку и обслуживание, не подвергая при этом опасности обслуживающий персонал и других лиц. Надлежащие меры предосторожности включают также и обеззараживание, проводимое перед разборкой. В месте разборки прибора в качестве предохранительных мер обеспечиваются: местная принудительная фильтрующая вентиляция, уборка места обслуживания и соответствующая защита персонала.
- До удаления прибора из опасной зоны внешняя поверхность прибора должна быть обеззаражена путем чистки пылесосом или вытерта начисто, или обработана герметизирующим средством. Все части прибора, удаленные из опасной зоны, должны рассматриваться как загрязненные. Необходимо принять все меры для того чтобы избежать распространения пыли.

- При проведении профилактических и ремонтных работ все загрязненные предметы, которые было невозможно очистить в достаточной степени, необходимо устранить. Такие предметы подлежат утилизации, будучи упакованными в герметичные мешки, в соответствии с действующими положениями об устраниии подобных отходов.
- Во время транспортировки и технического обслуживания всасывающее отверстие следует закрывать присоединительной муфтой.

⚠ **ПРЕДУПРЕЖДЕНИЕ**

Защитные приспособления для предотвращения опасностей должны проходить регулярное профилактическое обслуживание. Иными словами, как минимум, один раз в год изготовитель или лицо, прошедшее инструктаж, должны проверять исправное функционирование прибора с точки зрения безопасности, например, герметичность прибора, наличие повреждений фильтра, функционирование контрольных устройств.

ВНИМАНИЕ

Опасность повреждения! Не применять для чистки силиконосодержащие средства.

- Простые работы по уходу и техническому обслуживанию можно осуществлять самостоятельно.
- Внешнюю поверхность прибора и внутреннюю поверхность резервуара следует регулярно чистить влажной тряпкой.

⚠ **ОПАСНОСТЬ**

Опасность вследствие вредной для здоровья пыли. Во время обслуживания (например, при замене фильтра) следует одевать респиратор класса P2 или более высокого класса и одноразовую одежду.

Замена складчатого фильтра

Указание: Для того, чтобы снять всасывающий элемент потребуется два человека.

- Ослабить стопорные винты на блокирующих устройствах всасывающей головки.
- Разблокировать и снять всасывающий элемент.
- Разблокировать и снять крышку фильтра.
- Вынуть складчатый фильтр.
- Использованный складчатый фильтр следует упаковать в пыленепроницаемый мешок и утилизировать в соответствии с требованиями законодательства.
- Удалить осевшую грязь со стороны подачи чистого воздуха.
- Вставить новый складчатый фильтр.
- Надеть и зафиксировать крышку фильтра.
- Осторожно надеть, выровнять и зафиксировать всасывающий элемент.
- Затянуть стопорные винты на блокирующих устройствах всасывающей головки.

⚠ **ОПАСНОСТЬ**

Взрывоопасно! Следует обеспечить электростатическое заземление между всасывающей головкой и прокладочным кольцом с помощью блокировки всасывающей головки.

Сменить мешок для сбора отходов

- Зафиксировать стопорные устройства.

Рисунок **С**

- Отсоединить устройство для выравнивания давления от верхнего конца.
- Потянуть разблокировку механизма отвала вверх.
- Передвинуть наверх буксирную скобу. Произойдет разблокировка и опускание резервуара.

Рисунок **Д**

- Снять резервуар с рукоятки.

Рисунок 14

- Глубоко задвинуть мешок для сбора отходов.
- Герметично закрыть мешок для сбора отходов с помощью уплотнительных полос.
- Извлечь мешок для сбора отходов.
- Утилизировать мешок для сбора отходов согласно действующим предписаниям.

Рисунок 15

- Новый мешок для сбора отходов установить таким образом, чтобы он плотно прилегал к стенке и дну резервуара.
- Накрыть резервуар мешком для сбора отходов.

⚠ ОПАСНОСТЬ

Взрывоопасно! Следует обеспечить электростатическое заземление между шасси и мусорным баком с помощью стремянки рессоры.

- Заново установить резервуар и зафиксировать с помощью буксирной скобы.

⚠ ПРЕДУПРЕЖДЕНИЕ



Опасность сдавливания! Во время блокирования ни в коем случае не держать руки между мусорным баком и прокладочным кольцом или рядом с механизмом подъемника. Зафиксировать резервуар посредством нажатия двумя руками на буксирную скобу.

- Снова присоединить устройство для выравнивания давления.

Помощь в случае неполадок

⚠ ОПАСНОСТЬ

Перед проведением любых работ с прибором, выключить прибор и вытянуть штепсельную вилку.

Указание: При появлении сбоя (например, разрыве фильтра) устройство следует немедленно выключить. Перед повторным включением устройства следует устранить неполадку.

Всасывающая турбина не работает

- Проверить шнур, вилку, предохранитель и розетку.
- Включить аппарат.

Мощность всасывания упала

- Удалить мусор из всасывающего сопла, всасывающей трубки, всасывающего шланга или складчатого фильтра.
- Чистка фильтра: Несколько раз выдвинуть и вдвинуть ручку при включенном устройстве.
- Заменить заполненный мешок для сбора отходов.
- Проверить правильность расположения всасывающей головки и бака.
- Заменить складчатый фильтр.
- Установить устройство для выравнивания давления на обоих концах.

Во время чистки из прибора выделяется пыль

- Правильно закрыть крышку фильтра.
- Проверить правильность установки складчатого фильтра.
- Заменить складчатый фильтр.

Контрольный индикатор „Ошибка фазы и вращающегося поля“ горит красным светом

Указание: Устройство не работает.

Рисунок 16

- Поменять местами полюсы на штепсельной вилке.

Контрольный индикатор "Пониженное давление" горит красным светом

- Выполнить очистку фильтра.
- Заменить складчатый фильтр.
- Если мешок для сбора отходов полон, а также при падении минимального объема потока воздуха ниже установленного уровня, мешок для сбора отходов необходимо заменить.

Сервисная служба

Если неисправность не удается устранить, прибор необходимо отправить на проверку в сервисную службу.

Гарантия

В каждой стране действуют соответственно гарантийные условия, изданные уполномоченной организацией сбыта нашей продукции в данной стране. Возможные неисправности прибора в течение гарантийного срока мы устраняем бесплатно, если причина заключается в дефектах материалов или ошибках при изготовлении. В случае возникновения претензий в течение гарантийного срока просьба обращаться, имея при себе чек о покупке, в торговую организацию, продавшую вам прибор или в ближайшую уполномоченную службу сервисного обслуживания.

Дата выпуска отображается на заводской табличке в закодированном виде. При этом отдельные цифры имеют следующее значение::

Пример: 30190

3 год выпуска

0 столетие выпуска

1 десятилетие выпуска

9 вторая цифра месяца выпуска

0 первая цифра месяца выпуска

Таким образом, в данном примере код 30190 означает дату выпуска 09/(2)013.

Принадлежности и запасные детали

⚠ ОПАСНОСТЬ



Для работы с конструкциями типа 22 разрешается применять только те принадлежности, которые одобрены производителем и помечены наклейкой "Взрывобезопасно". Применение других принадлежностей может быть взрывоопасно.

Используйте оригинальные принадлежности и запчасти — только они гарантируют безопасную и бесперебойную работу устройства.

Информацию о принадлежностях и запчастях вы можете найти на сайте www.kaercher.com.

- Принадлежности в объем поставки не входят. Необходимые в зависимости от предполагаемой работы принадлежности следует заказывать отдельно.
- Безупречность работы прибора достигается исключительно при использовании всасывающего шланга номинальным диаметром DN42.
- Запасные части и принадлежности Вы можете получить у Вашего дилера или в филиале фирмы KÄRCHER.

Заявление о соответствии EU

Настоящим мы заявляем, что нижеуказанный прибор по своей концепции и конструкции, а также в осуществленном и допущенном нами к продаже исполнении отвечает соответствующим основным требованиям по безопасности и здоровью согласно директивам EU. При внесении изменений, не согласованных с нами, данное заявление теряет свою силу.

Продукт Пылесос для мокрой и сухой чистки

Тип: 1.576-xxx

Основные директивы EU

2006/42/EC (+2009/127/EC)

2014/30/EU

2014/34/EU

Примененные гармонизированные нормы

EN 55014-1: 2006+A1: 2009+A2: 2011

EN 55014-2: 2015

EN 60079-0: 2012

EN 60079-31: 2014

EN 60335-1

EN 60335-2-69

EN 61000-3-2: 2014

EN 61000-3-3: 2013

EN 62233: 2008

Сертификат №:

IBEXU13ATEXB009X

Маркировка



II 3D Ex tc IIIC T125 °C Dc

5.966-014

Нижеподписавшиеся лица действуют от имени и по доверенности Правления.

H. Jenner

Chairman of the Board of Management

S. Reiser

Director Regulatory Affairs & Certification

Уполномоченный сотрудник по ведению документооборота:

S. Reiser

Alfred Kärcher SE & Co. KG
Alfred-Kärcher-Straße 28-40
71364 Winnenden (Germany)
Tel.: +49 7195 14-0
Fax: +49 7195 14-2212

Winnenden, 2018/10/01

Технические данные

Тип		IVC 60/30 Ap M Z22
Напряжение сети	В	400
Частота	Гц	3~ 50
Номинальная мощность	Вт	3000
Емкость бака	л	60
Объем воздуха (макс.) при длине всасывающего шланга 3 м	м ³ /ч	177
Объем воздуха (макс.) при длине всасывающего шланга 8 м	м ³ /ч	136
Нижнее давление (макс.)	кПа (мбар)	25,0 (250)
Тип защиты	--	IP54
Класс защиты	--	I
Гнездо для подключения шланга (C-DN/C-ID)	DN	72
Номинальный диаметр всасывающего шланга	DN	42
Длина x ширина x высота	мм	970 x 690 x 1240
Активная поверхность фильтра	м ²	1,9
Типичный рабочий вес	кг	95
Окружающая температура	°С	-10...+40
Максимальная температура поверхности	°С	125
Относительная влажность воздуха	%	30-90
Вид защиты зажигания		II 3D Ex tc III C T125 °C Dc
Значение установлено согласно стандарту EN 60335-2-69		
Уровень шума дБ _а	дБ(А)	77
Опасность К _{РА}	дБ(А)	1
Значение вибрации рука-плечо	м/с ²	<2,5
Опасность К	м/с ²	0,2

Сетевой шнур	H07RN-F 5x1,5 mm ²	
	№ детали	Длина шнура
EU	6.649-826.0	7,5 м



A készülék első használata előtt olvassa el ezt az eredeti használati utasítást, ez alapján járjon el és tartsa meg a későbbi használatra vagy a következő tulajdonos számára.

- Az első üzembevétel előtt mindenképpen olvassa el az 5.956-249.0 sz. biztonsági utasításokat!
- A gépkönyv és a biztonságtechnikai utasítások be nem tartása esetén a készülék megromolhat és veszélybe kerülhet annak kezelője, illetve más személyek.
- Szállítási sérülések esetén azonnal tájékoztassa a kereskedőt.

Tartalomjegyzék

Környezetvédelem	HU	1
Veszély fokozatok	HU	1
Rendeltetésszerű használat . .	HU	2
Készülék elemek	HU	2
Szimbólumok a készüléken . .	HU	3
Biztonsági tanácsok	HU	3
Üzembevétel	HU	3
Használat	HU	4
Szállítás	HU	6
Tárolás	HU	6
Ápolás és karbantartás	HU	6
Segítség üzemzavar esetén . .	HU	8
Garancia	HU	8
Tartozékok és alkatrészek . . .	HU	9
EU konformitási nyilatkozat . .	HU	9
Műszaki adatok	HU	10

Környezetvédelem



A csomagolási anyagok újrahasznosíthatók. Kérjük, ne dobja a csomagolást a házi szemétkbe, hanem vigye el egy újrahasznosító helyre.



A használt készülékek értékes újrahasznosítható anyagokat tartalmaznak, amelyeket újrahasznosító helyen kell elhelyezni. Az elemeknek, olajnak és hasonló anyagoknak nem szabad a környezetbe kerülni. Ezért kérjük, a használt készülékeket megfelelő gyűjtőrendszeren keresztül távolítsa el.

Megjegyzések a tartalmazott anyagokkal kapcsolatban (REACH)

Aktuális információkat a tartalmazott anyagokkal kapcsolatosan a következő címen talál:

www.kaercher.com/REACH

Veszély fokozatok

⚠ VESZÉLY

Közvetlenül fenyegető veszélyre való figyelmeztetés, amely súlyos testi sérüléshez vagy halálhoz vezet.

⚠ FIGYELMEZTETÉS

Lehetséges veszélyes helyzetre való figyelmeztetés, amely súlyos testi sérüléshez vagy halálhoz vezethet.

⚠ VIGYÁZAT

Figyelmeztetés esetlegesen veszélyes helyzetre, amely könnyű sérüléshez vezet.

FIGYELEM

Lehetséges veszélyes helyzetre való figyelmeztetés, amely anyagi kárhoz vezethet.

Rendeltetészerű használat

- A porszívó padló- és falfelületek nedves és száraz tisztítására szolgál.
- Ezt a porszívót felszínen történő használatához tervezték.
- A készülék IIIC, IIIB és IIIA porosztályú porok felszívására alkalmas.
- A készülék száraz, éghető, egészségre ártalmas, M besorolási osztályú porok felszívására alkalmas EN 60 335–2–69 szerint. Korlátozás: Nem szabad rákeltető anyagokat felszívni.
- A 22-es típusú készülékek alkalmasak éghető porok felszívására a 22-es zónában. Nem alkalmasak porkeltő gépekhez való csatlakoztatáshoz.
- Az 22 típusú készülékek nem alkalmasak magas robbanásveszélyes porok vagy folyadékok valamint éghető porok és folyadékok keverékeinek felszívására.
- Ez a készülék ipari használatra alkalmas, pl. raktár- és gyártási területeken.
- A készüléket nem szabad daruval megemelni.

Készülék elemek

- 1 Feszítőkar
- 2 Szűrőfedél
- 3 Lapos harmonikasűrő
- 4 Az ülepítő mechanika jobb oldali kioldása
- 5 Hálózati kábel
- 6 A szívófej zárja (biztonsági csavarral)
- 7 Szűrőtisztítás
- 8 A szeméttartály kormánygörgője
- 9 Nyomás kiegyenlítés
- 10 Csatlakozó a nyomás kiegyenlítéshez
- 11 Hulladéktartály
- 12 Gyűrűbetét
- 13 Az ülepítő mechanika bal oldali kioldása
- 14 Típus tábla
- 15 Szívótámasztékok
- 16 Csatlakozókarmantyú
- 17 Az alváz görgője rögzítőfékkel
- 18 Padlófej tartó
- 19 Alváz
- 20 Felfogóteknő
- 21 A szennytartály fogantyúja
- 22 Szívócső tartója
- 23 A szívófej fogantyúja
- 24 Forgókapcsoló
- 25 Szívófej
- 26 Váltakozó áramú motor
- 27 Távozó levegő hangtompító
- 28 Tolókengyel
- 29 Kábel tartó
- 30 „Nyomáshiány” jelzőlámpa
- 31 „Fázis- és forgó erőter” jelzőlámpa
- 32 „Üzemkészlet” jelzőlámpa
- 33 Rugókengyel a földeléshez

Szimbólumok a készüléken

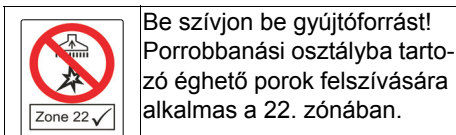

Be szívjon be gyújtóforrást!
Porrobbanási osztályba tartozó éghető porok felszívására alkalmas a 22. zónában.

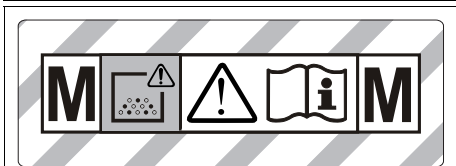

FIGYELMEZTETÉS: E a készülék az egészségre káros porokat tartalmaz. Az ürítést és a karbantartást, beleértve a porzsák eltávolítását is, csak olyan hozzáértő emberek végezhetik, akik megfelelő egyéni védőfelszerelést hordanak. A készüléket nem szabad bekapcsolni a teljes szűrőrendszer behelyezése és a térfogatáram-ellenőrzés működésének megvizsgálása előtt.

	Lapos harmonikaszűrő	
	Megrendelési szám	6.904-283.0
	Szemeteszsák	
	Megrendelési szám	6.907-347.0

Biztonsági tanácsok

⚠ VESZÉLY

- Ha az elhasznált levegőt visszavezetik a helyiségbe, akkor megfelelő levegőcsere aránynak L kell lenni a helyiségben. A kívánt határértékek csak akkor tarthatók, ha a visszavezetett térfogatáram a frisslevegő térfogatáramának maximum 50%-át (helyiségtérfogat $V_R \times$ légcseré mennyiség L_w) teszi ki. Különleges szellőzési intézkedések nélkül érvényes: $L_w = 1h^{-1}$.
- A készülék és az anyagok használatát, amelyeken használni fogják, beleértve a felszívott anyagok eltávolítását is csak képzett személyzet végezze.

- Ez a készülék egészségre káros port tartalmaz. Az ürítési és karbantartási műveleteket, beleértve a porgyűjtő tartály eltávolítását is, megfelelő védőfelszerelés használatával csak szakember végezheti.
- Tilos a készüléket a teljes szűrőrendszer nélkül üzemeltetni.
- A kezelendő anyagokra vonatkozó biztonsági előírásokat figyelembe kell venni.
- A gyártó által engedélyezett tartozék elektromosan vezető. Más tartozékokat nem szabad használni!
- Por szívását csak úgy szabad végezni, ha valamennyi szűrőelem a készülékben van, mert különben megrongálódik a szívómotor, és a finom por fokozott kitétele veszélyezteti az egészséget.
- Vegye figyelembe a felszívandó anyagok biztonsági előírásait. Rendeltetészerű/nem rendeltetészerű üzem esetén a készülék alkatrészei egészen 125°C -ra felmelegedhetnek.
- Hosszabbító kábel használata nem megengedett.

Üzembevétel

⚠ FIGYELMEZTETÉS

Szűrőelem nélkül tilos port szívni, mivel különben megrongálódik a szívómotor és a finom por fokozott kitétele miatt az egészség fokozott veszélynek van kitéve.

Megjegyzés: Az 1 mJ alatti gyújtóenergiával rendelkező porokra további előírások vonatkoznak.

- ➔ A készüléket helyezze munkapozícióba, ha szükséges biztosítsa rögzítőfékkel.
- ➔ Szívócsövet (nem része a szállítási terjedelemnek) helyezze be a szívócső csatlakozójába.
- ➔ A szennyváltartály feltöltési szintjét a munka megkezdése előtt ellenőrizni kell és adott esetben a tartályt ki kell üríteni.
- ➔ Győződjön meg róla, hogy a szennytartály szabályszerűen van-e behelyezve. A rugókengyeleknek tisztának kell lenniük és rá kell feküdniük a szennytartályra. Szükség esetén a rugókengyelt nedves ronggyal tisztítsa meg.

→ A kívánt tartozékot (nem része a szállítási terjedelemnek) felhelyezni.

A szívóteljesítmény automatikus megfigyelése

A készülék szívásteljesítmény felügyelettel van ellátva. Amennyiben a levegő sebessége a szívótömlőben 20m/s alá csökken, úgy pirosan világít a „Nyomáshiány” jelzőlámpa (lásd „Segítség üzemzavar esetén”).

Megjegyzés: A „Nyomáshiány” jelzőlámpa időnként normál üzemben (pl. padlószívófejvel végzett munka során) is világíthat pirosan, ha csökken a légmennyiség (a keresztmetszet leszűkülése miatt) és ezáltal nagyobb nyomáshiány alakul ki.

Megjegyzés: Ilyenkor azonban nem meghibásodásról van szó, hanem az ellenőrző lámpa csupán arra figyelmeztet, hogy – ahogy azt a fentiekben ismertettük – csökkent a légmennyiség és nagyobb nyomáshiány alakult ki.

Anti-sztatikus rendszer

A földelt csatlakozási támasztékokon keresztül levezeti a sztatikus feltöltődéseket. Ezáltal a gyártó által engedélyezett elektromosan vezető alkatrészsel megelőzhető a szikraképződés, és az áramlökések.

Használat

⚠ FIGYELMEZTETÉS

Porszívózásakor sohasem szabad eltávolítani a két összehajtható szűrőt.

FIGYELEM

Sérülésveszély! A szívófejen található bemenő- és távozó levegő nyílásokat ne takarja le.

A szívócsatlakozás elzárása

⚠ FIGYELMEZTETÉS

Veszély az egészségre a finom por miatt! Ha eltávolítják a szívótömlőt, akkor le kell zárni a szívócsatlakozást.

Ábra 

→ A csatlakozókarmantyú behelyezéskor illeszkedjen pontosan a szívócsatlakozáson.

→ A csatlakozókarmantyút ütközésig toljuk be.

Szennytartály

Megjegyzés: A szennytartályt ki kell üríteni, ha a felső szegély alatt kb. 3 cm-re megtelt ill. használatlól függően.

– A szennytartály feltöltési szintjét rendszeresen ellenőrizni kell, mivel a készülék nem kapcsol ki automatikusan.

Száraz porszívózás

– A készülék szemeteszákkal van felszerelve, megrendelési szám: 6.907-347.0 (5 darab).

Megjegyzés: Ezzel a készülékkel az M besorolási osztályig mindennemű por felszívható. Porgyűjtő zsák használata (megrendelési számot lásd Szűrőrendszerek) törvényileg elő van írva.

Megjegyzés: A készülék ipari porszívóként olyan száraz, éghető porok felszívására alkalmas, amelyek MAK értéke nagyobb vagy egyenlő 0,1 mg/m³.

– Finom por felszívása esetén kiegészítőleg még egy szemeteszákot kell használni.

Nedves porszívózásról szárazra váltás

FIGYELEM

Nedvesről szárazporszívózásra kapcsoláskor vegye figyelembe a következőket:

Száraz por felszívásakor nedves szűrőelem esetén a szűrő eltömődik és használhatatlanná válhat.

→ A nedves szűrőt használat előtt jól száritsa meg vagy cserélje ki szárazra.

→ Szükség esetén cserélje ki a szűrőt, az "Ápolás és karbantartás" pont alatt van leírva.

Szemeteszák beépítése

→ Rögzítőfékeket rögzíteni.

Ábra 

→ A nyomás kiegyenlítőt a felső végén kihúzni.

→ Az ülepítő mechanika kioldását felfele húzni.

→ Húzza fel a tolokengyelt. A tartály kiold és leeresztődik.

Ábra **D**

→ A tartályt a fogantyúnál fogva húzza ki.

Ábra **E**

→ Úgy helyezze be a szemeteszákot, hogy az szorosan illeszkedjen a tartály falán és a tartály alján.

→ Az eldobható porzsákot a tartályra visszahajtani.

⚠ **VESZÉLY**

Robbanásveszély! Az alváz és a porzsák közötti elektrosztatikus földelést a rugókegyelen keresztül biztosítani kell.

→ Helyezze be ismét a tartályt és reteszelve el a tolokengyelt.

⚠ **FIGYELMEZTETÉS**



Összenyomásveszély! A bezárás alatt semmi esetre se tartsa kezét a hulladékartály és a gyűrű között vagy nyúljon az emelőmechanika közelébe. A tartályt a tolokengyel megnyomásával mindkét kézzel zárja el.

→ Dugja be ismét a a nyomás kiegyenlítőt.

Nedves porszívózás

Figyelem: A szennytartály felöltési szintjét nagy mennyiségű folyadék felszívása esetén állandóan ellenőrizni kell, mivel a tartály másodperceken belül fel tud tölteni, és ezáltal túlfolyhat.

⚠ **VESZÉLY**

Nedves porszívózáskor nem szabad egészségre ártalmas porokat felszívni.

– Nedves pizsok felszívásakor mindig ki kell venni a szemeteszákot.

A szemeteszák eltávolítása

→ Rögzítőfekeket rögzíteni.

Ábra **G**

→ A nyomás kiegyenlítőt a felső végén kihúzni.

→ Az ülepítő mechanika kioldását felfele húzni.

→ Húzza fel a tolokengyelt. A tartály kiold és leeresztődik.

Ábra **D**

→ A tartályt a fogantyúnál fogva húzza ki.

Ábra **F**

→ A szemeteszákot felhajtani.

→ A szemeteszákot a zárószalaggal szorosan lezárni.

→ Vegye ki a szemeteszákot.

→ A szemeteszákot a törvényi előírásoknak megfelelően távolítsa el.

→ Helyezze be ismét a tartályt és reteszelve el a tolokengyelt.

⚠ **FIGYELMEZTETÉS**



Összenyomásveszély! A bezárás alatt semmi esetre se tartsa kezét a hulladékartály és a gyűrű között vagy nyúljon az emelőmechanika közelébe. A tartályt a tolokengyel megnyomásával mindkét kézzel zárja el.

→ Dugja be ismét a a nyomás kiegyenlítőt.

Általános

⚠ **VIGYÁZAT**

Vegye figyelembe a szennyvíz kezelésével kapcsolatos helyi előírásokat.

– A nedves porszívózás befejezése után: Szárítsa meg az összehajtható szűrőt. A tartályt nedves ronggyal tisztítsa ki és szárítsa meg.

Forgókapcsoló

0	Készülék KI
1	Készülék BE

A készülék bekapcsolása

→ Dugja be a hálózati csatlakozót. Az „Üzemkészlet” jelzőlámpa világít.
→ A készüléket a forgókapcsolónál kapcsolja be.

Szűrőtisztítás

Az összehajtható szűrőt rendszeres időközönként tisztítani kell.

Ábra **E**

→ A szűrőtisztítás fogantyúját, kikapcsolt készülék mellett, többször kihúzni és betolni.

A készülék kikapcsolása

- A készüléket a forgókapcsolónál kikapcsolja ki.
- Húzza ki a hálózati dugót.
Az „Üzemkészenlét” jelzőlámpa kialszik.

Minden üzem után

Szűrőtisztítás

- A szűrőtisztítás fogantyúját, kikapcsolt készülék mellett, többször kihúzni és betolni.

A tartályt ürítse ki

- Rögzítőfekeket rögzíteni.

Ábra 

- A nyomás kiegyenlítőt a felső végén kihúzni.
- Az ülepítő mechanika kioldását felfele húzni.
- Húzza fel a tolokengyelt. A tartály kiold és leeresztődik.

Ábra 

- A tartályt a fogantyúnál fogva húzza ki.
- Ürítse ki a tartályt.
- Helyezze be ismét a tartályt és reteszelve el a tolokengyelt.

⚠ FIGYELMEZTETÉS



Összenyomásveszély! A bezárás alatt semmi esetre se tartsa kezét a hulladék tartály és a gyűrűbetét között vagy nyúljon az emelőmechanika közelébe. A tartályt a tolokengyelt megnyomásával mindkét kézzel zárja el.

- Dugja be ismét a a nyomás kiegyenlítőt.

A készülék tisztítása

- A készüléket kívül-belül porszívóval és nedves ronggyal kell megtisztítani.

A készülék tárolása

- Tekerje fel a hálózati kábelt és tegye le.
- A szívótömlőt tekerje fel a tolokengyelre.
- A padlófejet és a szívócsövet tegye a megfelelő tartóba.
- A készüléket száraz helyiségben állítsa le és biztosítsa illetéktelen használat ellen.

Szállítás

⚠ VIGYÁZAT

Sérülés- és rongálódásveszély! Szállítás esetén vegye figyelembe a készülék súlyát.

- A szívócsatlakozást elzárni, lásd a kezelésnél.
- A rögzítőfekeket kioldani és a készüléket a tolokengyelnél tolni.
- A készüléket berakodáskor az alváznál kell megfogni és nem a tolokengyelnél.
- Járművel történő szállítás esetén a készüléket az adott irányelveknek megfelelően kell csúsztatás és borulás ellen biztosítani.

Tárolás

⚠ VIGYÁZAT

Sérülés- és rongálódásveszély! Tárolás esetén vegye figyelembe a készülék súlyát.

Ezt a készüléket csak beltéri helyiségben szabad tárolni.

Ápolás és karbantartás

⚠ VESZÉLY

A készüléken történő bármiféle munka előtt kapcsolja ki a készüléket és húzza ki a hálózati csatlakozót.

A porszívógépekben a BGV A1 szerinti biztonsági berendezések vannak a veszélyek megelőzésére vagy elhárítására.

- A felhasználó általi karbantartáshoz a készüléket olyan mértékben kell szétbontani, kitesztítani és karbantartani, amennyire lehet anélkül, hogy ez veszélyt jelentene a karbantartó személyzet vagy más személyek számára. A megfelelő óvintézkedések magunkban foglalják a szétbontás előtti méregtelenítést. Biztosítson helyileg szűrt lényegszerszennyeztetést ott, ahol a készüléket szétbontják, valamint biztosítsa a karbantartási felület tisztítását és a személyzet megfelelő védelmét.

- A készülék külsejét porszívózással méregteleníteni kell és jól le kell törölni, vagy tömítőanyaggal kell kezelni mielőtt a veszélyes területről kihozzák. Minden készülékalkatrészt szennyezettnek kell tekinteni, amikor a veszélyes területről kihozzák. Megfelelő intézkedéseket kell elvégezni, hogy a por eloszlását elkerüljük.
- A karbantartás- és ápolási munkák elvégzésénél minden szennyezett tárgyat, amelyet nem lehet kellőképpen megtisztítani, ki kell dobni. Az ilyen tárgyakat átnemesztő zsákokban, az ilyen hulladéokra érvényes rendelkezéseknek megfelelően kell eltávolítani.
- A felszívási nyílást a készülék szállításánál és karbantartásánál csatlakozási karmantyúkkal kell elzárni.

⚠ **FIGYELMEZTETÉS**

A veszély kiküszöbölésére szolgáló biztonsági berendezéseket rendszeresen karban kell tartani. Ez azt jelenti, hogy a gyártónak vagy arra kiképzett személynek évente legalább egyszer ellenőriznie kell, hogy azok biztonságtechnikailag kifogástalanul működnek-e, pl. a készülék tömített-s, a szűrő nem rongálódott-e meg, az ellenőrző berendezések működnek-e.

FIGYELEM

Sérülésveszély! Ne használjon szilikon tartalmú ápolószert a tisztításhoz.

- Az egyszerű karbantartási- és ápolási munkákat magunk is elvégezhetjük.
- A készülék felületét és a tartály belsejét célszerű nedves ruhával rendszeresen megtisztítani.

⚠ **VESZÉLY**

Veszély egészségre ártalmas por által. Karbantartási munkáknál (pl. szűrőcsere) P2 vagy annál jobb minőségű védőálcot és egyszer használatos ruházatot kell viselni.

Összehajtható szűrő cseréje

Megjegyzés: A szívófej levételéhez 2 személy szükséges.

- A biztosító csavarokat a szívófej zárjain kioldani.
- Oldja ki és vegye le a szívófejet.
- Oldja ki és vegye le a szűrőfedelelet.
- Lapos harmonikasűrőt kivenni.
- Az elhasznált lapos harmonikasűrőt a törvényes rendelkezéseknek megfelelően pormentesen zárt zsákban ártalmatlanítsuk.
- Távolítsa el a tisztalevegő-oldalon letekezett piszkot.
- Az új motorvédő szűrőt behelyezni.
- Helyezze vissza és biztosítsa a szűrőfedelelet.
- Óvatosan helyezze vissza a szívófejet, igazítsa meg és biztosítsa.
- A biztosító csavarokat a szívófej zárjain meghúzni.

⚠ **VESZÉLY**

Robbanásveszély! A szívófej és a gyűrűbetét közötti elektrosztatikus földelést a szívófej zárján keresztül biztosítani kell.

Szemeteszsák cseréje

- Rögzítőfékeket rögzíteni.
- Ábra **C**
- A nyomás kiegyenlítőt a felső végén ki-húzni.
 - Az ülepítő mechanika kioldását felfele húzni.
 - Húzza fel a tolokengyelt. A tartály kiold és leeresztődik.
- Ábra **D**
- A tartályt a fogantyúnál fogva húzza ki.
- Ábra **F**
- A szemeteszsákot felhajtani.
 - A szemeteszsákot a zárószalaggal szorosán lezárni.
 - Vegye ki a szemeteszsákot.
 - A szemeteszsákot a törvényi előírásoknak megfelelően távolítsa el.

Ábra

- Az új szemeteszsákot úgy helyezze be, hogy az szorosan illeszkedjen a tartályfalhoz és a tartály aljához.
- Az eldobható porzsákot a tartályra visszahajtani.

VESZÉLY

Robbanásveszély! Az alváz és a porzsák közötti elektrosztatikus földelést a rugókenyelen keresztül biztosítani kell.

- Helyezze be ismét a tartályt és reteszelve el a tolókenyelt.

FIGYELMEZTETÉS



Összenyomásveszély! A bezárás alatt semmi esetre se tartsa kezét a hulladékartály és a gyűrűbetét között vagy nyúljon az emelőmechanika közelébe. A tartályt a tolókenyél megnyomásával mindkét kézzel zárja el.

- Dugja be ismét a a nyomás kiegyenlítőt.

Segítség üzemzavar esetén

VESZÉLY

A készüléken történő bármiféle munka előtt kapcsolja ki a készüléket és húzza ki a hálózati csatlakozót.

Megjegyzés: Ha üzemzavar (pl. szűrőátszakadás) lép fel, a készüléket azonnal le kell kapcsolni. Mielőtt a készüléket újból üzembe vennénk, meg kell szüntetni az üzemzavart.

A szívóturbina nem megy

- Ellenőrizze a kábelt, a dugós kapcsolót, a biztosítékot és a dugaljat.
- Kapcsolja be a készüléket.

Szívóerő alábbhagy

- Távolítsa el a dugulásokat a szívófüvőkából, szívócsőből, szívótömlőből vagy összehajtható szűrőből.
- Szűrőtisztítás: A fogantyút, kikapcsolt készülék mellett, többször kihúzni és betolni.
- A megtelt szemeteszsákot cserélje ki.
- Ellenőrizze a szívófej és a tartály helyes illeszkedését.

- Cserélje ki az összehajtható szűrőt.
- A nyomás kiegyenlítőt mindkét végén bedugni.

Porszívózásnál por áramlik ki

- Helyesen biztosítsa a szűrőfedelelet.
- Az összehajtható szűrő helyes beépítési helyzetét ellenőrizni.
- Cserélje ki az összehajtható szűrőt.

„Fázis- és forgó erőter“ jelzőlámpa pirosan világít

Megjegyzés: A készülék nem megy.

Ábra

- Cserélje meg a pólusokat a készülék dugós csatlakozójánál.

A „Nyomáshiány“ jelzőlámpa pirosan világít

- Szűrőtisztítást elvégezni.
- Cserélje ki az összehajtható szűrőt.
- Ha a szemeteszsák megtelt és a levegő áramlása a minimális érték alá csökkent, azt cserélni kell.

Szerviz

Ha a hibát nem lehet elhárítani, akkor a készüléket a szervizzel kell ellenőriztetni.

Garancia

Minden országban az illetékes forgalmazónk által kiadott garancia feltételek érvényesek. Az esetleges üzemzavarokat az Ön készülékén a garancia lejártáig költségmentesen elhárítjuk, amennyiben anyag- vagy gyártási hiba az oka. Garanciális esetben kérjük, forduljon a vásárlást igazoló bizonylattal kereskedőjéhez vagy a legközelebbi hivatalos szakszervizhez.

Tartozékok és alkatrészek

⚠ VESZÉLY



Csak a gyártó által jóváhagyott és Ex matricával jelzett tartozékot szabad a 22-es típus üzemeltetéséhez használni. Más tartozékok használata robbanásveszélyt okozhat.

Kizárólag eredeti tartozékokat és eredeti pótalkatrészeket alkalmazzon, mivel ezek szavatolják a készülék biztonságos és zavarmentes üzemét.

A tartozékokkal és pótalkatrészekkel kapcsolatos információkat a www.kaercher.com oldalon olvashatja.

- A szállítmány nem tartalmaz tartozékokat. A konkrét alkalmazási esettől függően a tartozékokat külön kell megrendelni.
- A készülék kifogástalan működését a DN42 névleges átmérőjű szivótömlő biztosítja.
- Alkatrészeket és tartozékokat kereskedőjénél vagy KÄRCHER-telephelyen kaphat.

EU konformitási nyilatkozat

Ezennel tanúsítjuk, hogy az alábbiakban megnevezett gép tervezése és építési módja alapján az általunk forgalomba hozott kivitelben megfelel az EU irányelvek vonatkozó, alapvető biztonsági és egészségügyi követelményeinek. A gép jóváhagyásunk nélkül történő módosítása esetén ez a nyilatkozat elveszti érvényességét. A készülék megfelel az EU-ban és Magyarországon (HU) harmonizált szabványoknak.

Termék: Nedves- és szárazporszívó

Típus: 1.576-xxx

Vonatkozó európai közösségi irányelvek:

2006/42/EK (+2009/127/EK)

2014/30/EU

2014/34/EU

Alkalmazott harmonizált szabványok:

EN 55014–1: 2006+A1: 2009+A2: 2011

EN 55014–2: 2015

EN 60079-0: 2012

EN 60079-31: 2014

EN 60335–1

EN 60335–2–69

EN 61000–3–2: 2014

EN 61000–3–3: 2013

EN 62233: 2008

Tanúsítványszám:

IBEXU13ATEXB009X

Megjelölés



II 3D Ex tc IIIC T125 °C Dc

5.966-014

Az aláírók az igazgatóság megbízásából és teljes körű meghatalmazásával járnak el.

H. Jenner

Chairman of the Board of Management

S. Reiser

Director Regulatory Affairs & Certification

A dokumentáció összeállításáért felelős:
S. Reiser

Alfred Kärcher SE & Co. KG
Alfred-Kärcher-Straße 28-40
71364 Winnenden (Germany)
Tel.: +49 7195 14-0
Fax: +49 7195 14-2212

Winnenden, 2018/10/01

Műszaki adatok

Típus		IVC 60/30 Ap M Z22
Hálózati feszültség	V	400
Frekvencia	Hz	3~ 50
Névleges teljesítmény	W	3000
Tartály űrtartalom	l	60
Levegő mennyiség (max.) 3 m szívótömlő hosszúság esetén	m ³ /h	177
Levegő mennyiség (max.) 8 m szívótömlő hosszúság esetén	m ³ /h	136
Nyomáshiány (max.)	kPa (mbar)	25,0 (250)
Védelmi fokozat	--	IP54
Védelmi osztály	--	I
Szívótömlő csatlakozása (C-DN/C-ID)	DN	72
Szívócső névleges átmérője	DN	42
hosszúság x szélesség x magasság	mm	970 x 690 x 1240
Szűrőfelület	m ²	1,9
Tipikus üzemi súly	kg	95
Környezeti hőmérséklet	°C	-10...+40
Maximális felületi hőmérséklet	°C	125
Relatív levegő páratartalom	%	30-90
Gyújtásvédelmi fokozat		II 3D Ex tc IIIC T125 °C Dc
Az EN 60335-2-69 szerint megállapított értékek		
Hangnyomás szint L _{pA}	dB(A)	77
Bizonytalanság K _{pA}	dB(A)	1
Kéz-kar vibrációs kibocsátási érték	m/s ²	<2,5
Bizonytalanság K	m/s ²	0,2

Hálózati kábel	H07RN-F 5x1,5 mm ²	
	Alkatrész szám	Kábelhosszúság
EU	6.649-826.0	7,5 m



Před prvním použitím svého zařízení si přečtěte tento původní návod k používání, řiďte se jím a uložte jej pro pozdější použití nebo pro dalšího majitele.

- Před prvním uvedením do provozu bezpodmínečně čtěte bezpečnostní pokyny č. 5.956-249.0!
- V případě nedodržování provozních a bezpečnostních pokynů mohou vzniknout škody na přístroji a může dojít k ohrožení osob přístroj obsluhujících i ostatních.
- Při přepravních škodách ihned informujte obchodníka.

Obsah

Ochrana životního prostředí	CS	1
Stupně nebezpečí	CS	1
Používání v souladu s určením	CS	1
Prvky přístroje	CS	2
Symboly na zařízení	CS	2
Bezpečnostní pokyny	CS	2
Uvedení do provozu	CS	3
Obsluha	CS	3
Převaha	CS	6
Ukládání	CS	6
Ošetřování a údržba	CS	6
Pomoc při poruchách	CS	7
Záruka	CS	8
Příslušenství a náhradní díly	CS	8
EU prohlášení o shodě	CS	8
Technické údaje	CS	9

Ochrana životního prostředí

	Obalové materiály jsou recyklovatelné. Obal nezahazujte do domovního odpadu, ale odevzdejte jej k opětovnému využití.
	Přístroj je vyroben z hodnotných recyklovatelných materiálů, které je třeba znovu využít. Baterie, olej a podobné látky se nesmějí dostat do okolního prostředí. Použitá zařízení proto odevzdejte na příslušných sběrných místech.

Informace o obsažených látkách (REACH)

Aktuální informace o obsažených látkách naleznete na adrese:

www.kaercher.com/REACH

Stupně nebezpečí

⚠ NEBEZPEČÍ

Upozornění na bezprostředně hrozící nebezpečí, které vede k těžkým fyzickým zraněním nebo k usmrcení.

⚠ VAROVÁNÍ

Upozornění na potenciálně nebezpečnou situaci, která by mohla vést k těžkým fyzickým zraněním nebo usmrcení.

⚠ UPOZORNĚNÍ

Upozornění na případnou nebezpečnou situaci, která může vést k lehkým fyzickým zraněním.

POZOR

Upozornění na potenciálně nebezpečnou situaci, která může mít za následek poškození majetku.

Používání v souladu s určením

- Vysavač je určen k vlhkému i mokrému čištění ploch podlah a zdí.
- Tento vysavač je určen k použití při povrchové těžbě.
- Přístroj je vhodný k odsávání prachů tříd IIIC, IIIB a IIIA.
- Zařízení je vhodné k odsávání suchého, hořlavého, zdraví škodlivého prachu prachová třídy M podle EN 60 335-2-69. Omezení: Nesmějí se odsávat rakovinotvorné látky.
- Přístroje typu 22 jsou vhodné k odsávání hořlavého prachu v zóně 22. Nejsou vhodné k připojení ke strojům vytvářejícím prach.
- Přístroje konstrukčního typu 22 nejsou vhodné pro zachycování prachu nebo tekutin s akutním nebezpečím výbuchu a směsí hořlavého prachu a tekutin.
- Tento přístroj je vhodný k průmyslovému použití, např. ve skladech a výrobních prostorách.
- Není povoleno nakládat přístroj pomocí jeřábu.

Prvky přístroje

- 1 Upínací páčka
- 2 Kryt filtru
- 3 Plochý skládaný filtr
- 4 Právě odjištění sedimentační mechaniky
- 5 Síťový kabel
- 6 Zamykání sací hlavy (pojistným šroubem)
- 7 Čištění filtru
- 8 Vodicí kladka kalové nádoby
- 9 Vyrovnání tlaku
- 10 Spojka pro vyrovnání tlaku
- 11 Nádoba na nečistoty
- 12 Mezikroužek
- 13 Levé odjištění sedimentační mechaniky
- 14 typový štítek
- 15 Sací hrdlo
- 16 Přípojné hrdlo
- 17 Vodicí kladka podvozku s ruční brzdou
- 18 Držák na podlahovou hubici
- 19 Podvozek
- 20 Jímka
- 21 Rukojeť kalové nádoby
- 22 Držák na sací trubku
- 23 Rukojeť sací hlavy
- 24 Otočný spínač
- 25 Vysávací hlavice
- 26 Třífázový motor
- 27 Tlumič odpadního vzduchu
- 28 Posuvné rameno
- 29 Kabelový hák
- 30 Kontrolka "podtlak"
- 31 Kontrolka "chyba fáze a chybné otáčivé pole"
- 32 Kontrolka "Pohotovostní stav"
- 33 Objímka pružnice pro uzemnění

Symbole na zařízení



Nikdy nenasávejte vznětlivé předměty saze! Vhodný k nasávání hořlavých prachů výbušné třídy prachů v zóně 22.

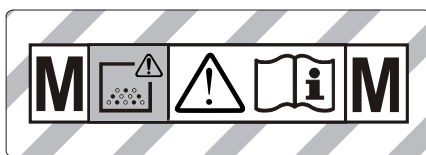

UPOZORNĚNÍ: Tento vysavač obsahuje prach ohrožující zdraví. Vyprázdnění a údržbu, včetně odstranění pytlíkového la-pače prachu smí provádět pouze odborný personál, který nosí vhodné osobní ochranné vybavení. Vysavač nezapínejte pokud není nainstalován kompletní filtrační systém a přezkoušena funkce kontroly objemového proudu vzduchu.

	Plochý skládaný filtr	
	Objednací č.	6.904-283.0
	Sáček na likvidaci odpadu	
	Objednací č.	6.907-347.0

Bezpečnostní pokyny

⚠ NEBEZPEČÍ

- Je-li odfuk z zařízení vyveden zpět do místnosti, musí být v místnosti zajištěna dostatečně rychlá výměna vzduchu V . Aby byly dodrženy požadované limitní hodnoty, může objemový průtok přiváděný zpět představovat nanejvýše 50% z celkového objemového průtoku čerstvého vzduchu (objem místnosti O_M x rychlost výměny vzduchu V_v). Bez zvláštních větracích opatření platí: $V_v=1 \text{ h}^{-1}$.
- Používání zařízení a látek, na které má být zařízení použito, včetně bezpečného postupu pro odstraňování nahromaděného materiálu, je dovoleno jen vyškolenému personálu.

- Toto zařízení obsahuje zdraví škodlivý prach. Provádění vyprazdňování a údržby, včetně odstraňování jímek na prach, je dovoleno jen odbornému personálu, který je vybaven příslušnou ochrannou výstrojí.
- Zařízení neprovozujte bez úplného filtračního systému.
- Je třeba dodržovat aplikovatelné bezpečnostní pokyny vhodné pro materiály určené k ošetření.
- Příslušenství schválené výrobcem je elektricky vodivé. Nepoužívejte jiné příslušenství!
- Vysávejte výhradně se všemi filtračními elementy, jinak dojde k poškození sacího motoru a k ohrožení zdraví přítomných zvýšenou emisí jemného prachu.
- Dbejte na bezpečnostní předpisy pro vysávané látky. Při správném/nesprávném provozu mohou dosahovat teploty částí přístroje až 125 °C.
- Používání prodlužovacího kabelu se nepovoluje.

Uvedení do provozu

⚠ VAROVÁNÍ

Nevysávejte bez filtračního prvku, jinak dojde k poškození sacího motoru a navíc k ohrožení zdraví zvýšenou emisí jemného prachu.

Upozornění: Na prachy s energií vznícení nižší než 1mJ se mohou vztahovat další předpisy.

- Uvedte přístroj do pracovní polohy, pokud je to nutné, zajistěte brzdou.
- Zasuňte sací hadici (není součástí dodávky) do sacího hrdla.
- Před začátkem práce zkontrolujte stav naplnění v kalové nádobě a nádobu příp. vyprázdněte.
- Zajistěte správné uložení byl kalové nádoby. Objímky pružnice musí být čisté a přiléhát ke kalové nádobě. Pokud je to nutné, vyčistěte objímku pružnice vlhkým hadrem.
- Nasadte požadované příslušenství (není součástí dodávky).

Automatická kontrola sacího výkonu

Zařízení je vybaveno kontrolou sacího výkonu. Pokud klesne rychlost proudění vzduchu v sací hadici pod 20 m/s, rozsvítí se kontrolka "podtlak" červeně (viz "Nápověda při poruchách").

Upozornění: Kontrolka "podtlak" se může při běžném provozu (např. při práci s podlahovou hubicí) dočasně rozsvítit červeně, když se sníží průtok vzduchu (snížení průřezu) a tím dojde ke zvýšení podtlaku.

Upozornění: V těchto případech se však nejedná o závadu, ale o upozornění, že se (podle výše uvedeného) zmenšilo množství vzduchu a zvýšil podtlak.

Antistatický systém

Statické náboje jsou odváděny prostřednictvím uzemněného připojovacího hrdla.

Toto opatření zamezuje tvorbu jisker a proudovým nárazům s elektricky vodivým příslušenstvím povoleným od výrobce.

Obsluha

⚠ VAROVÁNÍ

Oba ploché skládané filtry se nesmějí během sání nikdy vyjmát.

POZOR

Nebezpečí poškození! Nezakrývejte převodní a odpadní vzduchové otvory na sací hlavě.

Uzavřete přípojku sání

⚠ VAROVÁNÍ

Zdraví nebezpečný jemný prach! Pokud je odstraněna sací hadice, je nezbytné uzavřít sací přípojku.

ilustrace 

- Připojovací návlečku nasadte bez vůle do sací přípojky.
- Připojovací návlečku zasuňte na doraz.

Nádoba na nečistoty

Upozornění: Kalová nádoba se musí vyprázdnit, pokud je naplněna asi 3 cm pod horní okraj resp. po každém použití.

- Pravidelně kontrolujte stav naplnění v kalové nádobě, jelikož se přístroj nevyplňuje automaticky.

Vysávání za sucha

- Zařízení je vybaveno sáčkem na likvidaci odpadu, obj. č. 6.907-347.0 (5 kusů).

Upozornění: Tímto zařízením lze vysávat všechny druhy prachu až po prachovou třídu M. Používání sáčku na sběr prachu (objednací číslo najdete v odstavci Filtrační systémy) je předepsáno zákonem.

Upozornění: Zařízení je vhodné k vysávání suchých, hořlavých prachů s hodnotami MAK shodnými nebo většími než 0,1 mg/m³.

- Při vysávání jemného prachu je navíc nezbytné použít sáček na likvidaci odpadu.

Přepnutí z mokrého vysávání na suché vysávání

POZOR

Při změně vysávání za mokra na vysávání za sucha laskavě dbejte následujících pokynů:

Nasáváte-li suchý prach a filtrační element je přitom mokrý, filtr se ucpává a tím případně znehodnocuje.

- Než začnete vysávat za sucha, nechte mokrý filtr dobře vyschnout nebo ho vyměňte za suchý.
- Pokud je to zapotřebí, filtr vyměňte, popis pod bodem "Péče a údržba".

Nasazení sáčku na likvidaci odpadu

- Aretujte ruční brzdu.

ilustrace 

- Vytáhněte vyrovnání tlaku na horním konci.
- Vytáhněte odblokování sedimentační mechaniky směrem nahoru.
- Posuvné rameno vytáhněte nahoru. Nádoba je odblokována a spustí se.

ilustrace 

- Vytáhněte nádobu za rukojeť.

ilustrace 

- Vložte sáček na odpad tak, aby těsně přiléhá ke stěně a podlaze nádoby.
- Sáček na odpadky navlečte na nádobu.

⚠ NEBEZPEČÍ

Nebezpečí výbuchu! Musí být zajištěno elektrostatické uzemnění mezi rámem pojezdu a kalovou nádobou pomocí objímky pružnice.

- Nádobu opět nasadíte a zajistíte posuvným ramenem.

⚠ VAROVÁNÍ



Nebezpečí pohmoždění! Během zajišťování kalové nádoby nepokládejte ruce mezi nádobu a mezikroužek ani je nepřibližujte k vodicím čepům. Zajistěte nádobu tak, že oběma rukama stlačíte posuvné rameno!

- Opět zasuňte vyrovnání tlaku.

Vysávání za mokra

Pozor: Neustále kontrolujte stav naplnění v nádobě na nečistoty při nasávání velkého množství kapaliny, neboť je možné, že se nádoba během několika málo vteřin naplní a pak přeteče.

⚠ NEBEZPEČÍ

Při mokrém sání se nesmí nikdy zachytávat zdravý nebezpečný prach.

- Při vysávání mokrých nečistot je třeba vždy sáček na likvidaci odpadu vyjmout.

Vyjmutí sáčku na likvidaci odpadu

- Aretujte ruční brzdu.

ilustrace 

- Vytáhněte vyrovnání tlaku na horním konci.
- Vytáhněte odblokování sedimentační mechaniky směrem nahoru.
- Posuvné rameno vytáhněte nahoru. Nádoba je odblokována a spustí se.

ilustrace 

- Vytáhněte nádobu za rukojeť.

ilustrace 

- Navlečte sáček na likvidaci odpadu.
- Sáček na likvidaci odpadu těsně uzavřete uzavíracím proužkem.
- Vyjměte sáček na likvidaci odpadu.
- Sáček na likvidaci odpadu zlikvidujte dle platných zákonných předpisů.
- Nádobu opět nasadte a zajistěte posuvným ramenem.

VAROVÁNÍ



Nebezpečí pohmoždění! Během zajišťování kalové nádoby nepokládejte ruce mezi nádobu a mezikroužek ani je nepřibližujte k vodícím čepům. Zajistěte nádobu tak, že oběma rukama stlačíte posuvné rameno!

→ Opět zasuňte vyrovnání tlaku.



Obecné informace

UPOZORNĚNÍ

Dodržujte místní předpisy o zacházení s odpadní vodou.

- Po ukončení mokrého sání: Vysušte plochý skládaný filtr. Nádoby vyčistěte vlhkým hadrem a osušte.

Otočný spínač

	YYP přístroje
	ZAP přístroje

Zapnutí přístroje

- Zasuňte síťovou zástrčku do zásuvky. Kontrolka "Pohotovostní stav" svítí.
- Zapněte přístroj otočným spínačem.

Čištění filtru

Plochý skládaný filtr čistěte v pravidelných intervalech.

ilustrace 

- Držadlo čištění filtru několikrát vytáhněte a zasuňte, ve vypnutém stavu přístroje.

Vypnutí zařízení

- Vypněte přístroj otočným spínačem.
- Vytáhněte zástrčku ze sítě. Kontrolka "Pohotovostní stav" zhasne.

Po každém použití

Čištění filtru

- Držadlo čištění filtru několikrát vytáhněte a zasuňte, ve vypnutém stavu přístroje.

Nádobu vyprázdněte

- Aretujte ruční brzdu.

ilustrace 

- Vytáhněte vyrovnání tlaku na horním konci.
- Vytáhněte odblokování sedimentační mechaniky směrem nahoru.
- Posuvné rameno vytáhněte nahoru. Nádoba je odblokována a spustí se.

ilustrace 

- Vytáhněte nádobu za rukojeť.
- Nádobu vyprázdněte
- Nádobu opět nasadte a zajistěte posuvným ramenem.

VAROVÁNÍ



Nebezpečí pohmoždění! Během zajišťování kalové nádoby nepokládejte ruce mezi nádobu a mezikroužek ani je nepřibližujte k vodícím čepům. Zajistěte nádobu tak, že oběma rukama stlačíte posuvné rameno!

- Opět zasuňte vyrovnání tlaku.

Čištění přístroje

- Přístroj odsajte a utřete uvnitř i vně vlhkým hadrem.

Uložení přístroje

- Naviňte síťový kabel a uskladněte jej.
- Sací hadici naviňte kolem posuvného ramene.
- Zasuňte podlahovou trysku a sací trubku do příslušného držáku.
- Přístroj uložte v suché místnosti a zabezpečte jej proti používání nepovolanými osobami.

Přeprava

△ UPOZORNĚNÍ

*Nebezpečí úrazu a nebezpečí poškození!
Dbejte na hmotnost přístroje při přepravě.*

- Uzavřete přípojku sání, viz. návod.
- Uvolněte zajišťovací brzdu a tlačte přístroj za posuvné rameno.
- Při přenášení uchopte zařízení za rukojeť nikoliv za posuvné rameno.
- Při přepravě v dopravních prostředcích zajistěte zařízení proti skluzu a překlopení podle platných předpisů.

Ukládání

△ UPOZORNĚNÍ

*Nebezpečí úrazu a nebezpečí poškození!
Dbejte na hmotnost přístroje při jeho uskladnění.*

Toto zařízení smí být uskladněno pouze v uzavřených prostorách.

Ošetřování a údržba

△ NEBEZPEČÍ

Před každou prací na zařízení vždy zařízení vypněte a vytáhněte síťovou zástrčku.

Stroje, odstraňující prach, jsou bezpečnostní zařízení k zamezení nebo odstranění nebezpečí ve smyslu BGV (Spolkové bezpečnostní nařízení) A1.

- Za účelem údržby musí uživatel přístroj rozebrat, vyčistit a zaopatřit jej tak, jak je podle návodu proveditelné, aby nevznikalo nebezpečí ani pro obsluhující personál ani pro žádné další osoby. Náležitá bezpečnostní opatření předepisují detoxikaci před rozebráním přístroje. Učiňte preventivní opatření pro bezpodmínečně nutné větrání přes filtr v místě, kde se přístroj rozebírá, pro průběh čištění, pro údržbářskou plochu a pro ochranu osob.
- Vnější plochy přístroje je třeba odsáním dekontaminovat a náležitě otřít nebo přetřít těsnicím prostředkem, než přístroj odpravíte z prostoru nebezpečných substancí. Všechny přístroje, které se nacházely v prostoru nebezpečných substancí, nutno považovat za kontaminované. Je nezbytné provést

vhodná opatření, aby bylo zabráněno rozptýlení prachu.

- Při provádění údržbářských a opravářských prací je nutné všechny znečištěné předměty, které nebyly dostatečně dekontaminovány, zlikvidovat. Likvidace těchto předmětů se musí realizovat v hermeticky uzavřených sáčcích, a sice podle platných předpisů k odstraňování takovýchto odpadů.
- Nasávací otvor je třeba za účelem transportu a údržby přístroje uzavřít přípojovací návlačkou.

△ VAROVÁNÍ

Na bezpečnostních zařízeních určených k předcházení nebezpečí je třeba pravidelně provádět údržbu. To znamená, že výrobce nebo jiná vyškolená osoba přezkouší bezvadnou funkčnost zařízení z pohledu technické bezpečnosti, zkontroluje tedy např. těsnost zařízení, poškození filtru, funkci kontrolních mechanismů.

POZOR

Nebezpečí poškození! Na čištění nepoužívejte prostředky obsahující silikon.

- Jednoduché údržbářské a ošetřovací práce můžete provádět sami.
- Vnější plochy přístroje a vnitřní strana nádrže by měly být pravidelně čišťeny vlhkým hadrem.

△ NEBEZPEČÍ

Nebezpečí - zdraví škodlivý prach. Na údržbářské práce (např. výměnu filtru) si berte ochrannou masku P2 nebo kvalitnější a oblečení na jedno použití.

Výměna filtračního skládaného sáčku

Upozornění: K sejmutí sací hlavy je potřeba 2 osoby.

- Povolte pojistné šrouby na aretacích sací hlavy.
- Odjistěte vysávací hlavici a sejměte ji.
- Odjistěte kryt filtru a sejměte jej.
- Vyjměte plochý skládaný filtr.
- Zlikvidujte použitý plochý skládaný filtr v prachotěsně uzavřeném sáčku podle zákonných ustanovení.
- Odstraňte nečistoty zachycené na straně čistého vzduchu.

- Nasadíte nový plochý skládaný filtr.
- Nasadíte kryt filtru a zajistíte jej.
- Opatrně nasadíte sací hlavu, vyrovnejte ji a zajistíte.
- Utáhněte pojistné šrouby na aretačních sací hlavu.

⚠ **NEBEZPEČÍ**

Nebezpečí výbuchu! Musí být zajištěno elektrostatické uzemnění mezi sací hlavou a mezikroužkem na aretaci sací hlavu.

Vyměňte sáček na likvidaci odpadu

- Aretujte ruční brzdu.
- ilustrace 
- Vytáhněte vyrovnání tlaku na horním konci.
 - Vytáhněte odblokování sedimentační mechaniky směrem nahoru.
 - Posuvné rameno vytáhněte nahoru. Nádoba je odblokována a spustí se.

ilustrace 

- Vytáhněte nádobu za rukojeť.
- ilustrace 
- Navlečte sáček na likvidaci odpadu.
 - Sáček na likvidaci odpadu těsně uzavřete uzavíracím proužkem.
 - Vyjměte sáček na likvidaci odpadu.
 - Sáček na likvidaci odpadu zlikvidujte dle platných zákonných předpisů.

ilustrace 

- Nový sáček na odpad vložte tak, aby těsně přilhal ke stěně a podlaze nádoby.
- Sáček na odpadky navlečte na nádobu.

⚠ **NEBEZPEČÍ**

Nebezpečí výbuchu! Musí být zajištěno elektrostatické uzemnění mezi rámem pojezdu a kalovou nádobou pomocí objímky pružnice.

- Nádobu opět nasadíte a zajistíte posuvným ramenem.

⚠ **VAROVÁNÍ**



Nebezpečí pohmoždění! Během zajišťování kalové nádoby nepokládejte ruce mezi nádobu a mezikroužek ani je nepřibližujte k vodícím čepům. Zajistěte nádobu tak, že oběma rukama stlačíte posuvné rameno!

- Opět zasuňte vyrovnání tlaku.

Pomoc při poruchách

⚠ **NEBEZPEČÍ**

Před každou prací na zařízení vždy zařízení vypněte a vytáhněte síťovou zástrčku.

Upozornění: Dojde-li k poruše (např. praskne filtr), je nutné přístroj okamžitě vypnout. Před opakovaným uvedením do provozu musí být porucha odstraněna.

Sací čerpadlo neběží

- Zkontrolujte kabel, zástrčku, pojistky a zásuvku.
- Přístroj zapněte.

Sací síla slábně

- Odstraňte případná ucpání ze sací hubice, sací trubky, sací hadice nebo filtračního skládaného sáčku.
- Očišťování filtru: Držadlo několikrát vytáhněte a zasuňte, ve vypnutém stavu přístroje.
- Vyměňte plný sáček na likvidaci odpadu.
- Zkontrolujte správné nasazení sací hlavy a nádoby.
- Vyměňte filtrační skládaný sáček.
- Na obou koncích nasadíte vyrovnání tlaku.

Při vysávání dochází k emisi prachu

- Kryt filtru správně zajistíte.
- Zkontrolujte správné usazení plochého skládaného filtru.
- Vyměňte filtrační skládaný sáček.

Kontrolka "chyba fáze a chybné otáčivé pole" svítí červeně

Upozornění: Přístroj není v provozu.

ilustrace 

- Vyměňte póly na zástrčce přístroje.

Kontrolka "podtlak" svítí červeně

- Provedte očišťování filtru.
- Vyměňte filtrační skládaný sáček.
- Je-li sáček na likvidaci odpadu naplněn a nedosahuje-li se minimálního objemového proudu, je třeba sáček vyměnit.

Oddělení služeb zákazníkům

Pokud poruchu nelze odstranit, musí přístroj zkontrolovat zákaznická služba.

Záruka

V každé zemi platí záruční podmínky vydané příslušnou distribuční společností. Případné poruchy zařízení odstraníme během záruční lhůty bezplatně, pokud byl jejich příčinou vadný materiál nebo výrobní závady. V případě uplatňování nároku na záruku se s dokladem o zakoupení obraťte na prodejce nebo na nejbližší oddělení služeb zákazníkům.

Příslušenství a náhradní díly

⚠ NEBEZPEČÍ



Používejte pouze příslušenství schválené výrobcem a označené nálepkou Ex k použití s konstrukční řadou 22. Použití jiných příslušenství může způsobit výbuch.

Používejte pouze originální příslušenství a originální náhradní díly, ty poskytují záruku bezpečného a bezporuchového provozu přístroje.

Informace o příslušenství a náhradních dílech naleznete na adrese www.kaercher.com.

- Příslušenství není součástí dodávky. Příslušenství je třeba podle druhu použít objednávat zvlášť.
- Ideální fungování přístroje je zaručeno pouze při jmenovité světlosti sací hadice DN42.
- Náhradní díly a příslušenství dostanete u Vašeho prodejce nebo na pobočce KÄRCHER.

EU prohlášení o shodě

Tímto prohlašujeme, že níže označené stroje odpovídají jejich základní koncepcí a konstrukčním provedením, stejně jako námi do provozu uvedenými konkrétními provedeními, příslušným zásadním požadavkům o bezpečnosti a ochraně zdraví směrnic EU. Při jakýchkoli na stroji prove-

dených změnách, které nebyly námi odsouhlaseny, pozbývá toto prohlášení svou platnost.

Výrobek: Vysavač za mokra a vysavač za sucha

Typ: 1.576-xxx

Příslušné směrnice EU:

2006/42/ES (+2009/127/ES)

2014/30/EU

2014/34/EU

Použité harmonizační normy

EN 55014–1: 2006+A1: 2009+A2: 2011

EN 55014–2: 2015

EN 60079-0: 2012

EN 60079-31: 2014

EN 60335–1

EN 60335–2–69

EN 61000–3–2: 2014

EN 61000–3–3: 2013

EN 62233: 2008

Osvědčení č.:

IBEXU13ATEXB009X

Označení



II 3D Ex tc IIIC T125 °C Dc

5.966-014

Níže podepsaní jednájí z pověření a se zplnomocněním představenstva společnosti.

H. Jenner
Chairman of the Board of Management

S. Reiser
Director Regulatory Affairs & Certification

Zplnomocněná osoba pro sestavení dokumentace:

S. Reiser

Alfred Kärcher SE & Co. KG
Alfred-Kärcher-Straße 28-40
71364 Winnenden (Germany)
Tel.: +49 7195 14-0
Fax: +49 7195 14-2212

Winnenden, 2018/10/01

Technické údaje

Typ		IVC 60/30 Ap M Z22
Napětí sítě	V	400
Frekvence	Hz	3~ 50
Jmenovitý výkon	W	3000
Obsah nádoby	l	60
Proud vzduchu (max.) při délce sací hadice 3 m	m ³ /h	177
Proud vzduchu (max.) při délce sací hadice 8 m	m ³ /h	136
Podtlak (max.)	kPa (mbar)	25,0 (250)
Ochrana	--	IP54
Ochranná třída	--	I
Přípojka sací hadice (C-DN/C-ID)	DN	72
Jmenovitá světlost sací hadice	DN	42
Délka x Šířka x Výška	mm	970 x 690 x 1240
Filtrovací plocha	m ²	1,9
Typická provozní hmotnost	kg	95
Teplota prostředí	°C	-10...+40
Maximální teplota povrchu	°C	125
Relativní vlhkost vzduchu	%	30-90
Ochrana proti vznícení		II 3D Ex tc IIIC T125 °C Dc
Zjištěné hodnoty dle EN 60335-2-69		
Hladina akustického tlaku L _{pA}	dB(A)	77
Kolísavost K _{pA}	dB(A)	1
Hodnota vibrace ruka-paže	m/s ²	<2,5
Kolísavost K	m/s ²	0,2

Síťový kabel	H07RN-F 5x1,5 mm ²	
	Č. dílu	Délka kabelu
EU	6.649-826.0	7,5 m



Pred prvo uporabo Vaše naprave preberite to originalno navodilo za uporabo, ravnajte se po njem in shranite ga za morebitno kasnejšo uporabo ali za naslednjega lastnika.

- Pred prvim zagonom obvezno preberite varnostna navodila št. 5.956-249.0!
- V primeru neupoštevanja navodila za uporabo in varnostnih napotkov lahko pride do poškodb na stroju in nevarnosti za uporabnika in druge osebe.
- V primeru transportnih poškodb takoj obvestite trgovca.

Vsebinsko kazalo

Varstvo okolja	SL	1
Stopnje nevarnosti	SL	1
Namenska uporaba	SL	1
Elementi naprave	SL	2
Simboli na napravi	SL	2
Varnostna navodila	SL	2
Zagon	SL	3
Uporaba	SL	3
Transport	SL	6
Skladiščenje	SL	6
Vzdrževanje	SL	6
Pomoč pri motnjah	SL	7
Garancija	SL	8
Pribor in nadomestni deli	SL	8
Izjava EU o skladnosti	SL	8
Tehnični podatki	SL	9

Varstvo okolja



Embalaža je primerna za recikliranje. Prosimo, da embalaže ne odvržete med gospodinjne odpadke, temveč jo odložite v zbiralnik za ponovno obdelavo.



Stare naprave vsebujejo dragocene reciklrne materiale, ki jih je treba odvajati za ponovno uporabo. Baterije, olje in podobne snovi ne smejo priti v okolje. Zato stare naprave zavrzite v ustrezne zbiralne sisteme.

Opozorila k sestavinam (REACH)

Aktualne informacije o sestavinah najdete na:
www.kaercher.com/REACH

Stopnje nevarnosti

⚠ NEVARNOST

Opozorilo na neposredno nevarnost, ki vodi do težkih telesnih poškodb ali smrti.

⚠ OPOZORILO

Opozorilo na možno nevarno situacijo, ki lahko vodi do težkih telesnih poškodb ali smrti.

⚠ PREVIDNOST

Opozorilo na možno nevarno situacijo, ki lahko vodi do lažjih poškodb.

POZOR

Opozorilo na možno nevarno situacijo, ki lahko vodi do premoženjskih škod.

Namenska uporaba

- Ta sesalnik je namenjen mokremu in suhemu čiščenju talnih in stenskih površin.
- Ta sesalnik je namenjen za nadzemno uporabo.
- Naprava je primerna za odsesavanje prahu iz skupin prahu IIIC, IIIB in IIIA.
- Stroj je primeren za sesanje suhih, gorljivih, za zdravje škodljivih prahov; razred prahu M po EN 60 335–2–69.
Omejitev: Prepovedano je sesanje rakotvornih snovi.
- Aparati serije 22 so primerni za sesanje gorljivega prahu v coni 22. Niso primereni za priključitev na stroje, ki povzročajo prah.
- Naprave serije 22 niso primerne za sesanje prahu ali tekočin z visoko eksplozivno nevarnostjo niti za mešanice gorljivih prahov s tekočinami.
- Ta naprava je primerna za industrijsko uporabo, npr. v skladiščnih in proizvodnih območjih.
- Natovarjanje naprave z žerjavom ni dovoljeno.

Elementi naprave

- 1 Napenjalo
- 2 Pokrov filtra
- 3 Ploščato naguban filter
- 4 Desna deblokada snemljive mehanike
- 5 Omrežni kabel
- 6 Blokiranje sesalne glave (z varnostnim vijakom)
- 7 Čiščenje filtra
- 8 Vodilno kolo zbiralnika umazanije
- 9 Tlačna izravnavo
- 10 Priključek za tlačno izravnavo
- 11 Zbiralnik umazanije
- 12 Vmesni obroček
- 13 Leva deblokada snemljive mehanike
- 14 Tipska tablica
- 15 Sesalni nastavek
- 16 Priključna objemka
- 17 Vodilno kolo podvozja s fiksirno zavoro
- 18 Nosilec za talno šobo
- 19 Podvozje
- 20 Prestrezno korito
- 21 Ročaj zbiralnika umazanije
- 22 Držalo za sesalno cev
- 23 Ročaj sesalne glave
- 24 Vrtljivo stikalo
- 25 Sesalna glava
- 26 Trifazni motor
- 27 Dušilec zvoka odpadnega zraka
- 28 Potisno streme
- 29 Kljuka za kabel
- 30 Kontrolna lučka „Podtlak“
- 31 Kontrolna lučka „Napaka faze in vrtilnega polja“
- 32 Kontrolna lučka „Pripravljenost za obratovanje“
- 33 Vzmetna sponka za ozemljitev

Simboli na napravi



Ne vsesavajte virov vžiga!
Primerno za vsesavanje gorljivih vrst prahu razredov eksplozivnosti prahu v coni 22.



OPOZORILO: Ta naprava vsebuje zdravju škodljiv prah. Priznjenje in vzdrževanje naprave, vključno z zamenjavo vrečke za prah smejo opravljati samo strokovne osebe, ki so opremljene z ustrežno zaščitno opremo. Naprave ne vključujte, dokler ni vgrajen celoten filtrski sistem in ni bilo preverjeno funkcioniranje volumskega pretočka.

	Ploščato naguban filter	
	Naroč. št.	6.904-283.0
	Vrečka za odpadke	
	Naroč. št.	6.907-347.0

Varnostna navodila

- ⚠ NEVARNOST**
- Če se odvajan zrak vrača v prostor, mora v prostoru obstajati zadostna stopnja izmenjave zraka L . Za ohranjanje zahtevanih mejnih vrednosti sme vrtnje-ni volumski tok znašati največ 50% volumskega toka svežega zraka (prostorni volumen $V_R \times$ stopnja izmenjave zraku L_w). Brez posebnih prezračevalnih ukrepov velja: $L_w = 1h^{-1}$.
 - Aparat in snovi, za katere se uporablja, vključno z varnim postopkom odstranjevanja vsrkanega materiala, sme uporabljati le usposobljeno osebje.

- Ta naprava vsebuje prah, ki je škodljiv za zdravje. Postopke praznjenja in vzdrževanja, vključno z odstranitvijo zbiralnika za prah, smejo izvajati le strokovnjaki, ki nosijo ustrezno zaščitno opremo.
- Naprave ne uporabljajte brez popolnega filtrirnega sistema.
- Upoštevati se morajo uporabni varnostni predpisi za materiale, ki jih želite obdelati.
- Pribor, ki ga je odobril proizvajalec, je električno prevoden. Drug dodaten pribor se ne sme uporabljati!
- Sesajte samo z vsemi filtrskimi elementi, ker se lahko v nasprotnem primeru sesalni motor poškoduje in zaradi povečanega izstopanja finega prahu ogrozi zdravje!
- Upoštevajte varnostne predpise o materialu, ki ga želite sesati. Pri strokovni/nestrokovni uporabi se lahko deli aparata segrejejo do 125 °C.
- Uporaba podaljška ni dovoljena.

Zagon

⚠ OPOZORILO

Ne sesajte brez filtrskega elementa, ker se v nasprotnem primeru lahko poškoduje sesalni motor in pride do ogrožanja zdravja zaradi povečanega izhajanja drobnega prahu.

Opozorilo: Za prah z vžigalno energijo pod 1 mJ lahko veljajo dodatni predpisi.

- ➔ Napravo postavite v delovni položaj, če je potrebno, jo zavarujte s fiksno zavoro.
- ➔ Gibko sesalno cev (ni v obsegu dohabe) vstavite v sesalni nastavek.
- ➔ Pred začetkom dela kontrolirajte nivo polnjenja v zbiralniku umazanije in zbiralnik po potrebi izpraznite.
- ➔ Prepričajte se, da je zbiralnik umazanije pravilno vstavljen. Vzmetne sponke morajo biti čiste in nalegati na zbiralniku umazanije. Po potrebi vzmetno sponko očistite z vlažno krpo.
- ➔ Natakните željeni pribor (ni v obsegu dohabe).

Avtomatski nadzor moči sesanja

Naprava je opremljena z nadzorom sesalne moči. V primeru, da hitrost zračnega pretoka v gibki sesalni cevi pade po 20 m/s, zasveti kontrolna lučka „Podtlak“ rdeče (glejte „Pomoč pri motnjah“).

Opozorilo: Kontrolna lučka „Podtlak“ lahko med normalnim obratovanjem (npr. pri delu s talno šobo) občasno zasveti rdeče v primeru, ko se zmanjša količina zraka (zmanjšanje prereza cevi) in se na podlagi tega poviša podtlak.

Opozorilo: V tem primeru pa seveda ne gre za okvaro, temveč za opozorilo, da se je – kot zgoraj navedeno zmanjšala količina zraka in povečal podtlak.

Anti statik sistem

Preko ozemljenega priključnega nastavka se odvajajo statične naelektritve. Tako se z električno prevodnim priborom, ki ga je odobril proizvajalec, preprečijo iskenje in udarci toka.

Uporaba

⚠ OPOZORILO

Pri sesanju se nikoli ne sme odstraniti obeh ploskih nagubanih filtrov.

POZOR

Nevarnost poškodb! Ne pokrivajte odprtih dovodnega in odpadnega zraka na sesalni glavi.

Zapiranje sesalnega priključka

⚠ OPOZORILO

Ogrožanje zdravja zaradi drobnega prahu! Če se gibka sesalna cev odstrani, je treba sesalni priključek zapreti.

Slika 

- ➔ Priključno objemko natančno vložite v sesalni priključek.
- ➔ Priključno objemko potisnite do konca.

Zbiralnik umazanije

Opozorilo: Zbiralnik umazanije se mora izprazniti, če je napolnjen do ca. 3 cm pod zgornjim robom oz. po vsaki uporabi.

- Redno kontrolirajte nivo polnjenja v zbiralniku umazanije, ker se naprava ne izklopi avtomatično.

Suho sesanje

- Naprava je opremljena z vrečko za odpadke, naročniška št. 6.907-347.0 (5 kosov).

Opozorilo: S to napravo se lahko vsesavajo vse vrste prahu do razreda M. Uporaba vrečke za zbiranje prahu (za naročniško št. glejte filtrske sisteme) je zakonsko predpisana.

Opozorilo: Naprava je primerna za vsesavanje suhega, gorljivega prahu z MAK-vrednostmi večjimi ali enakimi 0,1 mg/m³.

- Pri sesanju drobnega prahu se mora dodatno uporabiti vrečka za odpadke.

Menjava z mokrega na suho sesanje

POZOR

Pri spremembi z mokrega na suho sesanje upoštevajte:

Sesanje suhega prahu z mokrim filtrskim elementom zamaši filter in ga lahko onesposobi.

- Moker filter pred uporabo dobro posušite ali pa ga zamenjajte s suhim.
- Po potrebi zamenjajte filter, kot je opisano pod točko "Nega in vzdrževanje".

Vstavljanje vrečke za odpadke

- Blokirate fiksne zavore.

Slika 

- Iztaknite tlačno izravnavo na zgornjem koncu.

- Potegnite deblokade snemljive mehanike navzgor.

- Potisno streme potegnite navzgor. Zbiralnik se deblokira in spusti.

Slika 

- Zbiralnik izvlecite za ročaj.

Slika 

- Vrečko za odpadke vstavite tako, da se le-ta tesno prilega steni posode in dnu posode.

- Vrečko za odpadke poveznite čez posodo.

⚠ NEVARNOST

Nevarnost eksplozije! Preko vzmetne sponke mora biti zagotovljena elektrostatična ozemljitev med podvozjem in zbiralnikom umazanije.

- Zbiralnik ponovno vstavite in zablokirajte s potisnim stremenom.

⚠ OPOZORILO



Nevarnost zmečkanja! Med blokiranjem nikoli ne držite rok med zbiralnikom umazanije in vmesnim obročkom in jih ne vtikajte v bližino dvizne mehanike. Zbiralnik blokirajte tako, da z obema rokama zablokirate potisno streme.

- Ponovno vtaknite tlačno izravnavo.

Mokro sesanje

Pozor: Pri sprejemanju velikih količin tekočine stalno kontrolirajte nivo polnjenja v zbiralniku umazanije, ker se zbiralnik v nekaj sekundah napolni in se lahko tekočina prelije.

⚠ NEVARNOST

Pri mokrem sesanju se ne sme vsesavati zdravju škodljiv prah.

- Pri sesanju mokre umazanije vedno odstranite vrečko za odpadke.

Odstranjanje vrečke za odpadke

- Blokirate fiksne zavore.

Slika 

- Iztaknite tlačno izravnavo na zgornjem koncu.

- Potegnite deblokade snemljive mehanike navzgor.

- Potisno streme potegnite navzgor. Zbiralnik se deblokira in spusti.

Slika 

- Zbiralnik izvlecite za ročaj.

Slika 

- Vrečko za odpadke obrnite navzgor.

- Vrečko za odpadke tesno zaprite z zapiralnim trakom.

- Izvlecite vrečko za odpadke.

- Vrečko za odpadke odvrzite v skladu z zakonskimi določili.
 - Zbiralnik ponovno vstavite in zablokirajte s potisnim stremenom.
- ⚠ **OPOZORILO**



Nevarnost zmečkanja! Med blokiranjem nikoli ne držite rok med zbiralnikom umazanje in vmesnim obročkom in jih ne vtikajte v bližino dvizhne mehanike. Zbiralnik blokirajte tako, da z obema rokama zablokirate potisno streme.

- Ponovno vtaknite tlačno izravnavo.

Splošno

⚠ **PREVIDNOST**

Upoštevajte lokalne predpise za ravnanje z odpadno vodo.

- Po končanem mokrem sesanju: Posušite ploski nagubani filter. Posodo očistite z vlažno krpo in jo posušite.

Vrtljivo stikalo

0	Naprava IZKLOP
1	Naprava VKLOP

Vklop naprave

- Vtaknite omrežni vtič. Kontrolna lučka „Pripravljenost za obratovanje“ sveti.
- Napravo vklopite z vrtljivim stikalom.

Čiščenje filtra

Ploski nagubani filter čistite v rednih intervalih.

Slika

- Ročaj za čiščenje filtra večkrat izvlecite in vstavite pri izklopljeni napravi.

Izklop stroja

- Napravo izklopite z vrtljivim stikalom.
- Izvlecite omrežni vtič. Kontrolna lučka „Pripravljenost za obratovanje“ ugasne.

Po vsakem obratovanju

Čiščenje filtra

- Ročaj za čiščenje filtra večkrat izvlecite in vstavite pri izklopljeni napravi.

Praznjenje posode

- Blokirajte fiksirne zavore.
- Slika
- Iztaknite tlačno izravnavo na zgornjem koncu.
 - Potegnite deblokade snemljive mehanike navzgor.
 - Potisno streme potegnite navzgor. Zbiralnik se deblokira in spusti.

Slika

- Zbiralnik izvlecite za ročaj.
- Izpraznite posodo.
- Zbiralnik ponovno vstavite in zablokirajte s potisnim stremenom.

⚠ **OPOZORILO**



Nevarnost zmečkanja! Med blokiranjem nikoli ne držite rok med zbiralnikom umazanje in vmesnim obročkom in jih ne vtikajte v bližino dvizhne mehanike. Zbiralnik blokirajte tako, da z obema rokama zablokirate potisno streme.

- Ponovno vtaknite tlačno izravnavo.

Čiščenje naprave

- Napravo od znotraj in od zunaj posesajte in obrišite z vlažno krpo.

Shranjevanje naprave

- Omrežni kabel navijte in pospravite.
- Gibko sesalno cev navijte okoli potisnega stremena.
- Talno šobo in sesalno cev vtaknite v njihova držala.
- Napravo pospravite v suh prostor in jo zavarujte pred nepooblaščenno uporabo.

Transport

△ PREVIDNOST

Nevarnost poškodbe in škode! Pri transportu upoštevajte težo naprave.

- Zaprite sesalni priključek, glejte upravljanje.
- Popustite fiksirne zavore in napravo potisnite za potisno streme.
- Za nakladanje primite napravo za podvozje, ne za potisno streme.
- Pri transportu v vozilih napravo zavarujte proti zdrsu in prevrnitvi v skladu z vsakokratnimi veljavnimi smernicami.

Skladiščenje

△ PREVIDNOST

Nevarnost poškodbe in škode! Pri shranjevanju upoštevajte težo naprave.

Ta naprava se sme shraniti le v notranjih prostorih.

Vzdrževanje

△ NEVARNOST

Pred vsemi deli na napravi, izklopite napravo in izvlecite omrežni vtič iz vtičnice.

Stroji za odstranjevanje prahu so varnostne naprave za preprečevanje ali odstranjevanje nevarnosti v smislu BGV A1.

- Za vzdrževanje s strani uporabnika se mora naprava razstaviti, očistiti in vzdrževati, kolikor je to izvedljivo, ne da se pri tem vzdrževalno osebje in druge osebe izpostavljajo nevarnosti. Ustrezni previdnostni ukrepi vključujejo razstrupitev pred razstavljanjem naprave. Poskrbite za lokalno filtrirano obvezno prezračevanje na mestu razstavljanja naprave, čiščenje vzdrževalne površine in ustrezno zaščito osebja.
- Zunanost naprave se mora razstrupiti s sesanjem in brisanjem, ali obdelati s tesnilnimi sredstvi preden se odstrani iz nevarnega območja. Vse dele naprave je treba šteti kot onesnažene, ko se jih odstrani iz nevarnega območja. Za preprečevanje širjenja prahu je potrebno podvzeti ustrezne ukrepe.

- Pri izvajanju vzdrževalnih del in popravil je potrebno zavreči vse onesnažene predmete, ki jih ni mogoče zadovoljivo očistiti. Takšne predmete je treba odstraniti v neprepustnih vrečkah v skladu z veljavnimi predpisi za odstranjevanje tovrstnih odpadkov.
- Sesalno odprtino je pri transportu in vzdrževanju naprave potrebno zapreti s priključno objemko.

△ OPOZORILO

Varnostne priprave za preprečevanje nevarnosti je potrebno redno vzdrževati. To pomeni, da mora proizvajalec ali podučena oseba najmanj enkrat letno preveriti varnostno tehnično brezhibno delovanje priprav, npr. tesnjenje aparata, poškodbe filtra, delovanje kontrolnih priprav.

POZOR

Nevarnost poškodb! Za čiščenje ne uporabljajte negovalnih sredstev, ki vsebujejo silikon.

- Enostavna vzdrževalna in čistilna dela lahko izvedete sami.
- Površinonaprave in notranjost posode je treba redno čistiti z vlažno krpo.

△ NEVARNOST

Nevarnost zaradi prahu, škodljivega za zdravje. Pri vzdrževalnih delih (npr. zamenjavi filtra) nosite zaščitno dihalno masko P2 ali oblačila višje kakovosti in za enkratno uporabo.

Zamenjava ploskega nagubanega filtra

Opozorilo: Za snemanje sesalne glave sta potrebni 2 osebi.

- Odvijte varnostne vijake na blokadah sesalne glave.
- Deblokirajte in snemite sesalno glavo.
- Deblokirajte in snemite pokrov filtra.
- Izvlecite ploski nagubani filter.
- Rabljeni ploski nagubani filter odstranite v hermetično zaprti vrečki v skladu z zakonskimi določili.
- Odstranite umazanijo, ki se je nabrala na strani za čisti zrak.
- Vstavite nov ploski nagubani filter.
- Namestite pokrov filtra in ga blokirajte.

→ Previdno namestite sesalno glavo, jo naravnajte in zablokirajte.

→ Privijte varnostne vijake na blokadah sesalne glave.

⚠ NEVARNOST

Nevarnost eksplozije! Preko blokade mora biti zagotovljena elektrostatična ozemljitev med sesalno glavo in vmesnim obročkom.

Menjava vrečke za odpadke

→ Blokirajte fiksne zavore.

Slika 

→ Iztaknite tlačno izravnavo na zgornjem koncu.

→ Potegnite deblokade snemljive mehanske navzgor.

→ Potisno streme potegnite navzgor. Zbiralnik se deblokira in spusti.

Slika 

→ Zbiralnik izvlecite za ročaj.

Slika 

→ Vrečko za odpadke obrnite navzgor.

→ Vrečko za odpadke tesno zaprite z zapiralnim trakom.

→ Izvlecite vrečko za odpadke.

→ Vrečko za odpadke odvrzite v skladu z zakonskimi določili.

Slika 

→ Novo vrečko za odpadke vstavite tako, da se le-ta tesno prilega steni posode in dnu posode.

→ Vrečko za odpadke poveznite čez posodo.

⚠ NEVARNOST

Nevarnost eksplozije! Preko vzmetne sponke mora biti zagotovljena elektrostatična ozemljitev med podvozjem in zbiralnikom umazanje.

→ Zbiralnik ponovno vstavite in zablokirajte s potisnim stremenom.

⚠ OPOZORILO



Nevarnost zmečkanja! Med blokiranjem nikoli ne držite rok med zbiralnikom umazanje in vmesnim obročkom in jih ne vtikajte v bližino dvizžne mehanike. Zbiralnik blokirajte tako, da z obema rokama zablokirate potisno stremo.

→ Ponovno vtaknite tlačno izravnavo.

Pomoč pri motnjah

⚠ NEVARNOST

Pred vsimi deli na napravi, izklopite napravo in izvlecite omrežni vtič iz vtičnice.

Opozorilo: V primeru motnje (npr. zloma filtra) se mora naprava takoj izklopiti. Pred vnovičnim zagonom je treba motnjo odpraviti.

Sesalna turbina ne teče

→ Preverite kabel, vtič, varovalko in vtičnico.

→ Vključite napravo.

Sesalna moč upada

→ Odstranite zamašitev iz sesalne šobe, sesalne cevi, gibke sesalne cevi ali ploščato nagubanega filtra.

→ Čiščenje filtra: Ročaj večkrat izvlecite in vstavite pri izklopljeni napravi.

→ Zamenjajte napolnjeno vrečko za odpadke.

→ Preverite pravilni nased sesalne glave in zbiralnika.

→ Zamenjajte ploski nagubani filter.

→ Tlačno izravnavo vtaknite na obeh koncih.

Izstopanje prahu med sesanjem

→ Pravilno zablokirajte pokrov filtra.

→ Preverite pravilen vgradni položaj ploskih nagubanih filtrov.

→ Zamenjajte ploski nagubani filter.

Kontrolna lučka „Napaka faze in vrtilnega polja“ sveti rdeče

Opozorilo: Naprava ne obratuje

Slika 

→ Zamenjajte pola na vtiču naprave.

Kontrolna lučka „Podtlak“ sveti rdeče

→ Opravite čiščenje filtra.

→ Zamenjajte ploski nagubani filter.

→ Vrečko za odpadke je treba zamenjati, če je napolnjena in če ni minimalnega pretoka zraka.

Uporabniški servis

Če motnje ni možno odpraviti, mora na pravo pregledati uporabniški servis.

Garancija

V vsaki državi veljajo garancijski pogoji, ki jih določa naše prodajno predstavništvo. Morebitne motnje na napravi, ki so posledica materialnih ali proizvodnih napak, v času garancije brezplačno odpravljamo. V primeru uveljavljanja garancije, se z originalnim računom obrnite na prodajalca oziroma najbližji uporabniški servis.

Pribor in nadomestni deli

⚠ NEVARNOST



Uporabite le pribor za uporabo serije 22, ki ga je odobril proizvajalec in je označen z nekdanjo nalepko. Uporaba drugačnih delov pribora lahko povzroči nevarnost eksplozije.

Uporabljajte samo originalen pribor in originalne nadomestne dele, ki zagotavljajo varno in nemoteno delovanje naprave.

Informacije o priboru in nadomestnih delih najdete na www.kaercher.com.

- V obsegu dobave ni vključen pribor. Pribor je potrebno glede na uporabo naročiti ločeno.
- Brezhibno delovanje naprave je zagotovljeno le z nazivno širino gibke sesalne cevi DN42.
- Nadomestne dele in pribor dobite pri svojem trgovcu ali pri podružnici podj. KÄRCHER.

Izjava EU o skladnosti

S to izjavo potrjujemo, da spodaj omenjeni stroj zaradi svoje zasnove in načina izdelave ustreza temeljnim varnostnim in zdravstvenim zahtevam EU-standardov. Ta izjava izgubi svojo veljavnost, če kdo napravo spremeni brez našega soglasja.

Proizvod: Sesalnik za mokro in suho sesanje

Tip: 1.576-xxx

Zadevne direktive EU:

2006/42/ES (+2009/127/ES)

2014/30/EU

2014/34/EU

Uporabljeni usklajeni standardi:

EN 55014–1: 2006+A1: 2009+A2: 2011

EN 55014–2: 2015

EN 60079-0: 2012

EN 60079-31: 2014

EN 60335–1

EN 60335–2–69

EN 61000–3–2: 2014

EN 61000–3–3: 2013

EN 62233: 2008

Štev. certifikata:

IBExU13ATEXB009X

Oznaka



II 3D Ex tc IIIC T125 °C Dc

5.966-014

Podpisniki ravnajo po navodilih in s pooblastilom uprave.

H. Jenner
Chairman of the Board of Management

S. Reiser
Director Regulatory Affairs & Certification

Pooblaščenca oseba za dokumentacijo:
S. Reiser

Alfred Kärcher SE & Co. KG
Alfred-Kärcher-Straße 28-40
71364 Winnenden (Germany)
Tel.: +49 7195 14-0
Fax: +49 7195 14-2212

Winnenden, 2018/10/01

Tehnični podatki

Tip		IVC 60/30 Ap M Z22
Omrežna napetost	V	400
Frekvenca	Hz	3~ 50
Nazivna moč	W	3000
Vsebina zbiralnika	l	60
Količina zraka (max.) pri dolžini gibke sesalne cevi 3 m	m ³ /h	177
Količina zraka (max.) pri dolžini gibke sesalne cevi 8 m	m ³ /h	136
Podtlak (max.)	kPa (mbar)	25,0 (250)
Vrsta zaščite	--	IP54
Razred zaščite	--	I
Priključek gibke sesalne cevi (C-DN/C-ID)	DN	72
Nazivna širina gibke sesalne cevi	DN	42
Dolžina x širina x višina	mm	970 x 690 x 1240
Površina filtra	m ²	1,9
Tipična delovna teža	kg	95
Temperatura okolice	°C	-10...+40
Maksimalna temperatura površine	°C	125
Relativna zračna vlažnost	%	30-90
Vrsta zaščite vžiga		II 3D Ex tc IIIC T125 °C Dc
Ugotovljene vrednosti v skladu z EN 60335-2-69		
Nivo hrupa L _{pA}	dB(A)	77
Negotovost K _{pA}	dB(A)	1
Vrednost vibracij dlan-roka	m/s ²	<2,5
Negotovost K	m/s ²	0,2

Omrežni ka- bel	H07RN-F 5x1,5 mm ²	
	Št. delov	Dolžina ka- bla
EU	6.649-826.0	7,5 m



Przed pierwszym użyciem urządzenia należy przeczytać oryginalną instrukcję obsługi, postępować według jej wskazań i zachować ją do późniejszego wykorzystania lub dla następnego użytkownika.

- Przed pierwszym uruchomieniem należy koniecznie przeczytać zasady bezpieczeństwa nr 5.956-249.0!
- Nieprzestrzeganie wskazówek zawartych w niniejszej instrukcji obsługi i wskazówek bezpieczeństwa może prowadzić do uszkodzenia urządzenia oraz sytuacji niebezpiecznych dla obsługującego lub innych osób.
- Ewentualne uszkodzenia transportowe należy niezwłocznie zgłosić sprzedawcy.

Spis treści

Ochrona środowiska	PL	1
Stopnie zagrożenia	PL	1
Użytkowanie zgodne z przeznaczeniem.	PL	2
Elementy urządzenia	PL	2
Symbole na urządzeniu	PL	3
Wskazówki bezpieczeństwa	PL	3
Uruchamianie	PL	3
Obsługa.	PL	4
Transport.	PL	6
Przechowywanie	PL	7
Czyszczenie i konserwacja	PL	7
Usuwanie usterek	PL	8
Gwarancja	PL	9
Wyposażenie dodatkowe i części zamienne	PL	9
Deklaracja zgodności UE	PL	9
Dane techniczne	PL	10

Ochrona środowiska



Materiał, z którego wykonano opakowanie nadaje się do powtórnego przetworzenia. Prosimy nie wyrzucać opakowania do śmieci z gospodarstw domowych, lecz oddać do recyklingu.



Zużyte urządzenia zawierają cenne surowce wtórne, które powinny być oddawane do utylizacji. Akumulatory, olej i tym podobne substancje nie powinny przedostać się do środowiska naturalnego. Prosimy o utylizację starych urządzeń w odpowiednich placówkach zbierających surowce wtórne.

Wskazówki dotyczące składników (REACH)

Aktualne informacje dotyczące składników znajdują się pod:

www.kaercher.com/REACH

Stopnie zagrożenia

⚠ **NIEBEZPIECZEŃSTWO**

Wskazówka dot. bezpośredniego zagrożenia, prowadzącego do ciężkich obrażeń ciała lub do śmierci.

⚠ **OSTRZEŻENIE**

Wskazówka dot. możliwie niebezpiecznej sytuacji, mogącej prowadzić do ciężkich obrażeń ciała lub śmierci.

⚠ **OSTROŻNIE**

Wskazówka dot. możliwie niebezpiecznej sytuacji, która może prowadzić do lekkich zranień.

UWAGA

Wskazówka dot. możliwie niebezpiecznej sytuacji, która może prowadzić do szkód materialnych.

Użytkowanie zgodne z przeznaczeniem

- Odkurza przeznaczony jest do czyszczenia na mokro i na sucho powierzchni podłóg i ścian.
- Odkurzacz przeznaczony jest do zastosowania na powierzchni.
- Urządzenie przeznaczone jest do odkurzania pyłów grupy IIIC, IIIB i IIIA.
- Urządzenie przeznaczone jest do odkurzania suchych, palnych i szkodliwych dla zdrowia pyłów; chodzi klasę pyłów M wg EN 60 335–2–69. Ograniczenie: Zabronione jest zasysanie substancji rakotwórczych.
- Urządzenia o konstrukcji typu 22 są przeznaczone do zbierania pyłów palnych w strefie 22. Nie nadają się do podłączenia do maszyn wytwarzających pył.
- Urządzenia o konstrukcji typu 22 nie nadają się do zbierania pyłów lub cieczy o wysokim ryzyku wybuchu oraz mieszanin zapalnych pyłów i cieczy.
- Niniejsze urządzenie przeznaczone jest do zastosowania przemysłowego, np. w magazynach i obszarach produkcyjnych.
- Niedopuszczalne jest transportowanie urządzenia przy użyciu żurawia.

Elementy urządzenia



- 1 Dźwignia mocująca
- 2 Pokrywa filtra
- 3 Płaski filtr falisty
- 4 Odryglowanie prawej blokady mechaniki osadzania
- 5 Kabel sieciowy
- 6 Ryglowanie głowicy ssącej (śrubą zabezpieczającą)
- 7 Czyszczenie filtra
- 8 Kółko skrętne zbiornika na zanieczyszczenia
- 9 Wyrównanie ciśnień
- 10 Złącze do wyrównania ciśnień
- 11 Zbiornik na zanieczyszczenia
- 12 Pierścień pośredni
- 13 Odryglowanie lewej blokady mechaniki osadzania
- 14 Tabliczka identyfikacyjna
- 15 Króciec ssący
- 16 Złącza
- 17 Kółko skrętne podwozia z hamulcem postojowym
- 18 Uchwyt na dyszę podłogową
- 19 Podwozie
- 20 Miska przechwytyjąca
- 21 Rękojeść zbiornika na zanieczyszczenia
- 22 Uchwyt na rurę ssącą
- 23 Uchwyt głowicy ssącej
- 24 Pokrętko
- 25 Głowica ssąca
- 26 Silnik trójfazowy
- 27 Tłumik odprowadzania powietrza
- 28 Uchwyt do prowadzenia
- 29 Hak kablowy
- 30 Kontrolka „Podciśnienie“
- 31 Kontrolka „Usterka faz i pól wirujących“
- 32 Kontrolka „Gotowość do pracy“
- 33 Pałąk sprężynowy do uziemiania

Symbole na urządzeniu

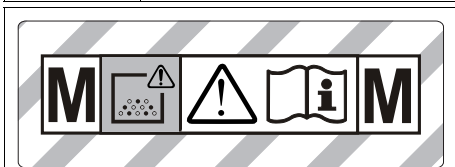
	<p>Nie zasysać źródeł zapłonu! Nadaje się do zasysania pyłów zapalnych o klasie wybuchowości w strefie 22.</p>
---	--



OSTRZEŻENIE: W urządzeniu znajdują się pyły szkodliwe dla zdrowia. Opróżnienie, przeglądu i konserwacji, jak również usunięcia worka zanieczyszczeniami może dokonać tylko uprawniony specjalista wyposażony w odpowiednie środki ochrony osobistej. Nie wolno włączać urządzenia przed zainstalowaniem kompletnego systemu filtrów i sprawdzeniem prawidłowości działania systemu kontroli napętnienia.

	Płaski filtr falisty	
	Nr katalogowy	6.904-283.0
	Worek na odpady	
	Nr katalogowy	6.907-347.0

Wskazówki bezpieczeństwa

- ⚠ NIEBEZPIECZEŃSTWO**
- W przypadku odprowadzania powietrza z urządzenia do pomieszczenia w pomieszczeniu musi być zapewniony wystarczający wskaźnik wymiany powietrza L . W celu zachowania wymaganych wartości granicznych strumień objętości powietrza zwrotnego może wynosić maksymalnie 50% strumienia objętości powietrza świeżego (kubatura pomieszczenia V_R x wskaźnik wymiany powietrza L_w). Bez specjalnego wietrzenia obowiązuje: $L_w=1h^{-1}$.

- Urządzenie i substancje, dla których jest ono przeznaczone, włącznie z bezpieczną procedurą usuwania nagromadzonego materiału, mogą być obsługiwane jedynie przez odpowiednio przeszkolony personel.
- Urządzenie zawiera szkodliwe dla zdrowia pyły. Opróżnianie i konserwacja, włącznie z usuwaniem zbiorników pyłu, mogą być przeprowadzane tylko przez fachowy personel, używający odpowiedniego wyposażenia ochronnego.
- Nie używać urządzenia bez kompletnego systemu filtracyjnego.
- Należy przestrzegać właściwych przepisów bezpieczeństwa, odnoszących się do obsługiwanych materiałów.
- Akcesoria autoryzowane przez producenta charakteryzują się przewodnością elektryczną. Nie stosować innych akcesoriów!
- Odsysać tylko ze wszystkimi filtrami, gdyż w przeciwnym razie może to prowadzić do uszkodzenia silnika ssącego i stanowić zagrożenie dla zdrowia w wyniku zwiększonego wydmuchu drobnego pyłu!
- Przestrzegać wskazówek bezpieczeństwa dotyczących materiałów, które mają być odsysane. Podczas użycia zgodnego/niezgodnego z przeznaczeniem pewne elementy urządzenia mogą się podgrzać do 125 °C.
- Używanie przedłużacza nie jest dozwolone.

Uruchamianie

- ⚠ OSTRZEŻENIE**
- Nie odkurzać bez filtra, gdyż może to doprowadzić do uszkodzenia silnika ssącego i stanowić zagrożenie dla zdrowia w wyniku silniejszego wydmuchu drobnego pyłu.
- Wskazówka:** Dla pyłów o energii zapłonu poniżej 1 m mogą obowiązywać dodatkowe przepisy.
- ➔ Urządzenie ustawić w miejscu pracy, w razie potrzeby zabezpieczyć hamulcem.

- Włożyć wężyk do zasysania (nie objętego zakresem dostawy) do króćca ssącego.
- Przed rozpoczęciem pracy skontrolować poziom napełnienia zbiornika na zanieczyszczenia i w razie potrzeby go opróżnić.
- Zapewnić, by zbiornik zanieczyszczeń używany był właściwie. Pałaki sprężynowe muszą być czyste i przylegać do zbiornika zanieczyszczeń. W razie potrzeby wyczyścić pałak sprężynowy wilgotną szmatką.
- Założyć żądane akcesoria (nie objęte zakresem dostawy).

Automatyczny nadzór siły ssania

Urządzenie wyposażone jest w nadzór siły ssania. Jeżeli prędkość powietrza w wężu ssawnym spadnie poniżej 20 m/s, na czerwono zapali się kontrolka „Podciśnienie“ (patrz „Usuwanie usterek“).

Wskazówka: Podczas zwykłej eksploatacji (np. podczas pracy ze ssawką podłogową) kontrolka „Podciśnienie“ może się krótko zaświecić na czerwono, gdy zmniejsza się ilość powietrza (redukcja przekroju) i co za tym idzie, zwiększa się podciśnienie.

Wskazówka: W tych przypadkach nie jest to jednak oznaką usterki, a jedynie informacją, że ilość powietrza zmniejszyła się, a podciśnienie zwiększyło.

System Antystatyczny

Za pomocą uziemionego króćca przyłączeniowego odprowadzane są ładunki statyczne. W ten sposób, za pomocą akcesoriów autoryzowanych przez producenta, zapobiega się tworzeniu iskier oraz impulsów prądowych.

Obsługa

⚠ OSTRZEŻENIE

Podczas odkurzania nigdy nie należy usuwać obydwu płaskich filtrów falistych.

UWAGA

Niebezpieczeństwo uszkodzenia! Nie przykrywać otworów doprowadzających i odprowadzających powietrze na głowicy ssącej.

Zamykanie złącza ssącego

⚠ OSTRZEŻENIE

Zagrożenie dla zdrowia drobnym pyłem! Po usunięciu wężyka do zasysania, złącze ssące należy zamknąć.

Rysunek 

- Włożyć odpowiednio dopasowaną złączkę do złącza ssącego.
- Wsunąć złączkę do oporu.

Zbiornik na zanieczyszczenia

Wskazówka: Zbiornik na zanieczyszczenia należy opróżnić, gdy jest on wypełniony do ok. 3 cm poniżej górnej krawędzi wzgl. po każdym użyciu.

- Regularnie kontrolować poziom napełnienia zbiornika na zanieczyszczenia, gdyż urządzenie nie wyłącza się automatycznie.

Odkurzanie na sucho

- Urządzenie wyposażone jest w worek na odpady, nr katalogowy 6.907-347.0 (5 sztuk).

Wskazówka: Za pomocą tego urządzenia można odsysać wszelkie rodzaje pyłów do klasy pyłów M. Prawo przewiduje użycie worka do zbierania kurzu (nr katalogowy, zob. Systemy filtracyjne).

Wskazówka: Urządzenie przystosowane jest do usuwania suchych, palnych pyłów o parametrach MAK (maksymalnego stężenia w miejscu pracy) równych lub większych od 0,1 mg/m³.

- Przy zasysaniu drobnego kurzu należy dodatkowo używać worka na odpady.

Przejęcie z odkurzania na mokro do odkurzania sucho

UWAGA

W przypadku przejścia od odkurzania na mokro do odkurzania na sucho:

Odkurzanie suchego pyłu, gdy filtr jest mokry, może spowodować jego zapchanie i uszkodzenie.

- Mokry filtr należy przed użyciem dobrze wysuszyć lub wymienić na suchy.
- W razie potrzeby wymienić filtr, patrz punkt „Czyszczenie i konserwacja”.

Zakładanie worka na odpady

→ Zablokować hamulce postojowe.

Rysunek 

→ Wyjąć złącze do wyrównywania ciśnień na górnym końcu.

→ Blokady mechaniki osadzania pociąg-
nąg ku górze.

→ Wyjąć pałąk przesuwny ku górze. Na-
stępuje odryglowanie i opuszczenie
zbiornika.

Rysunek 

→ Wyjąć zbiornik przy uchwycie.

Rysunek 

→ Umieścić worek na odpady w taki spo-
sób, by ściśle przylegał do ścianki
zbiornika i do jego dna.

→ Wywinąć worek na odpady przez kra-
wędz zbiornika.

NIEBEZPIECZEŃSTWO

*Niebezpieczeństwo wybuchu! Należy za-
pewnić uziemienie elektrostatyczne pomię-
dzy podwoziem a zbiornikiem zanieczysz-
czeń przy użyciu pałąków sprężynowych.*

→ Ponownie założyć zbiornik i zaryglować
pałąkiem przesuwnym.

OSTRZEŻENIE



*Niebezpieczeństwo zgniecenia!
W trakcie ryglowania w żadnym
wypadku nie trzymać rąk między
zbiornikiem na zanieczyszczenia a pierście-
niem pośrednim, ani nie wkładać ich w po-
bliże mechanicznego urządzenia podno-
szącego. Zaryglować zbiornik przez użycie
pałąka przesuwnego obiema rękoma.*

→ Ponownie założyć złącze do wyrówny-
wania ciśnień.

Odkurzanie na mokro

Uwaga: Stale kontrolować poziom na-
pełnienia zbiornika na zanieczyszczenia
przy odbiorze wielkich ilości cieczy,
gdyż zbiornik może się napęlić i prze-
łać w ciągu kilku sekund.

NIEBEZPIECZEŃSTWO

*Przy odkurzaniu na mokro nie można zbie-
rać żadnych szkodliwych dla zdrowia pyłów.*

– Przy odsysaniu mokrych zabrudzeń, za-
wsze należy usunąć worek na odpady.

Usuwanie worka na odpady

→ Zablokować hamulce postojowe.

Rysunek 

→ Wyjąć złącze do wyrównywania ciśnień
na górnym końcu.

→ Blokady mechaniki osadzania pociąg-
nąg ku górze.

→ Wyjąć pałąk przesuwny ku górze. Na-
stępuje odryglowanie i opuszczenie
zbiornika.

Rysunek 

→ Wyjąć zbiornik przy uchwycie.

Rysunek 

→ Nakładanie worka na odpady.

→ Szczelnie zamknąć worek na odpady
za pomocą tasiemki zamykającej.

→ Wyjąć worek na odpady.

→ Worek na odpady poddać utylizacji
zgodnie z obowiązującymi przepisami.

→ Ponownie założyć zbiornik i zaryglować
pałąkiem przesuwnym.

OSTRZEŻENIE



*Niebezpieczeństwo zgniecenia!
W trakcie ryglowania w żadnym
wypadku nie trzymać rąk mię-
dzy zbiornikiem na zanieczyszczenia a
pierścieniem pośrednim, ani nie wkładać
ich w pobliże mechanicznego urządzenia
podnoszącego. Zaryglować zbiornik przez
użycie pałąka przesuwego obiema ręko-
ma.*

→ Ponownie założyć złącze do wyrówny-
wania ciśnień.

Ogólne

OSTROŻNIE

*Przestrzegać miejscowych przepisów doty-
czących postępowania z brudną wodą.*

– Po zakończeniu odkurzania na mokro:
Płaski filtr falisty pozostawić do wy-
schnięcia Zbiornik oczyścić wilgotną
szmatką i osuszyć.

Przełącznik obrotowy

0	WYŁĄCZYĆ urządzenie
1	WŁĄCZYĆ urządzenie

Włączenie urządzenia

- Podłączyć urządzenie do zasilania. Świeci się kontrolka „Gotowość do pracy“.
- Włączyć urządzenie przy użyciu przełącznika obrotowego.

Czyszczenie filtra

Regularnie czyścić płaski filtr falisty.

Rysunek 

- Po wyłączeniu urządzenia kilkakrotnie wysunąć i wsunąć uchwyt do czyszczenia filtra.

Wyłączanie urządzenia

- Wyłączyć urządzenie przy użyciu przełącznika obrotowego.
- Wyciągnąć wtyczkę z gniazda zasilającego. Gaśnie kontrolka „Gotowość do pracy“.

Po każdym użyciu

Czyszczenie filtra

- Po wyłączeniu urządzenia kilkakrotnie wysunąć i wsunąć uchwyt do czyszczenia filtra.

Opróżnić zbiornik

- Zablokować hamulce postojowe.
- Rysunek 
- Wyjąć złącze do wyrównywania ciśnień na górnym końcu.
 - Blokady mechaniki osadzania pociągając ku górze.
 - Wyjąć pałąk przesuwny ku górze. Następuje odryglowanie i opuszczenie zbiornika.

Rysunek 

- Wyjąć zbiornik przy uchwycie.
- Opróżnić zbiornik.
- Ponownie założyć zbiornik i zaryglować pałąkiem przesuwным.

⚠ OSTRZEŻENIE



Niebezpieczeństwo zgniecenia! W trakcie ryglowania w żadnym wypadku nie trzymać rąk między zbiornikiem na zanieczyszczenia a pierścieniem pośrednim, ani nie wkładać ich w pobliże mechanicznego urządzenia podnoszącego. Zaryglować zbiornik przez użycie pałąka przesuwnego obiema rękoma.

- Ponownie założyć złącze do wyrównywania ciśnień.

Czyszczenie urządzenia

- Wyczyścić urządzenie od wewnątrz i od zewnątrz poprzez odkurzenie i wytarcie wilgotną szmatką.

Przechowywanie urządzenia

- Nawinąć i schować kabel sieciowy.
- Okręcić wężyk do zasysania o pałąk przesuwny.
- Wsunąć dyszę do podłóg i rurę ssącą do właściwego uchwytu.
- Odstawić urządzenie do suchego pomieszczenia i zabezpieczyć przed użytkowaniem przez osoby nieuprawnione.

Transport

⚠ OSTROŻNIE

Niebezpieczeństwo zranienia i uszkodzenia! Zwrócić uwagę na ciężar urządzenia w czasie transportu.

- Zamykanie złącza ssącego, patrz Obługa.
- Zwolnić hamulec postojowy i przesunąć urządzenie używając pałąka przesuwnego.
- Do przeladunku urządzenie przytrzymać za podwozie, a nie przy pałąku przesuwным.
- W trakcie transportu w pojazdach należy urządzenie zabezpieczyć przed poślizgiem i przechyleniem zgodnie z obowiązującymi przepisami.

Przechowywanie

⚠ OSTROŻNIE

Niebezpieczeństwo zranienia i uszkodzenia! Zwrócić uwagę na ciężar urządzenia przy jego przechowywaniu.

Urządzenie może być przechowywane jedynie w pomieszczeniach wewnętrznych.

Czyszczenie i konserwacja

⚠ NIEBEZPIECZEŃSTWO

Przed przystąpieniem do wszelkich prac w obrębie urządzenia należy wyłączyć urządzenie i odłączyć przewód sieciowy od zasilania.

Urządzenia do usuwania pyłów są sprzętem zabezpieczającym służącym do zapobiegania lub usuwania niebezpieczeństw w sensie przepisów BHP.

- W celu konserwacji należy rozmontować i oczyścić urządzenie oraz przeprowadzić czynności konserwacyjne, o ile jest to możliwe bez stwarzania zagrożenia dla personelu i innych osób. Do wskazanych środków ostrożności należy odkażenie urządzenia przed jego rozmontowaniem. W miejscu, w którym ma nastąpić rozmontowanie urządzenia, należy zapewnić wentylację mechaniczną z lokalną filtracją, oczyszczenie miejsca konserwacji oraz odpowiednią ochronę personelu.
- Zanim urządzenie opuści niebezpieczny teren, należy odkażić jego zewnętrzną powierzchnię poprzez odessanie pyłu i jego wytarcie lub użycie środków uszczelniających. Wszystkie części urządzenia należy uznać za zanieczyszczone, jeżeli pochodzą z niebezpiecznego terenu. W celu uniknięcia rozprzestrzeniania się kurzu, należy podjąć odpowiednie środki.
- W trakcie przeprowadzania prac konserwacyjnych i naprawczych należy wyrzucić wszystkie zanieczyszczone przedmioty, których nie można w zadowalającym stopniu wyczyścić. Przedmioty te należy usunąć w odpowiednich szczelnych workach, zgodnie z obowiązującymi przepisami o usuwaniu takich odpadów.

- Na czas transportu i konserwacji należy zamknąć otwór ssący złączyką.

⚠ OSTRZEŻENIE

Należy regularnie przeprowadzać konserwację urządzeń zabezpieczających w celu zapobiegania zagrożeniom i usuwania ich. Oznacza to, że przynajmniej raz w roku zostanie przez producenta lub poinstruowaną osobę skontrolowana pod względem niezagannego funkcjonowania technicznego np.: szczelność urządzenia, uszkodzenie filtra, działanie sprzętu kontrolnego.

UWAGA

Niebezpieczeństwo uszkodzenia! Do czyszczenia nie używać środków pielęgnacyjnych zawierających silikon.

- Proste prace konserwacyjne i pielęgnacyjne użytkownik może przeprowadzić sam.
- Powierzchnię urządzenia i wewnętrzną stronę pojemnika należy regularnie czyścić mokrą szmatką.

⚠ NIEBEZPIECZEŃSTWO

Niebezpieczeństwo na skutek istnienia pyłów szkodliwych dla zdrowia. Podczas prac konserwacyjnych (np. wymiana filtra) należy nosić maskę przeciwpyłową klasy P2 lub wyższej oraz odzież jednorazową.

Wymiana płaskiego filtra falistego

Wskazówka: Do zdjęcia głowicy ssącej potrzebne są 2 osoby.

- Poluzować śruby zabezpieczające przy blokadach głowicy ssącej.
- Odblokować i zdjąć głowicę ssącą.
- Odblokować i zdjąć pokrywę filtra.
- Wyjąć płaski filtr falisty.
- Zużyty płaski filtr falisty usunąć zgodnie z obowiązującymi przepisami w zamkniętym, nieprzepuszczającym pyłu worku.
- Usunąć powstałe zanieczyszczenie po stronie czystego powietrza.
- Włożyć nowy płaski filtr falisty.
- Nałożyć i zablokować pokrywę filtra.
- Ostrożnie nałożyć, ustawić i zaryglować głowicę ssącą.
- Przykręcić śruby zabezpieczające przy blokadach głowicy ssącej.

⚠ NIEBEZPIECZEŃSTWO

Niebezpieczeństwo wybuchu! Należy zapewnić uziemienie elektrostatyczne pomiędzy głowicą ssącą a pierścieniem pośrednim przy użyciu blokady głowicy ssącej.

Wymiana worka na odpady

- Zablokować hamulce postojowe.
- Rysunek **Ⓜ**
- Wyjąć złącze do wyrównywania ciśnień na górnym końcu.
 - Blokady mechaniki osadzania pociągając ku górze.
 - Wyjąć pałąk przesuwny ku górze. Następuje odryglowanie i opuszczenie zbiornika.

Rysunek **Ⓜ**

- Wyjąć zbiornik przy uchwycie.

Rysunek **Ⓜ**

- Nakładanie worka na odpady.
- Szczelnie zamknąć worek na odpady za pomocą taśmki zamykającej.
- Wyjąć worek na odpady.
- Worek na odpady poddać utylizacji zgodnie z obowiązującymi przepisami.

Rysunek **Ⓜ**

- Umieścić nowy worek na odpady w taki sposób, by ściśle przylegał do ścianki zbiornika i do jego dna.
- Wywinąć worek na odpady przez kręweł zbiornika.

⚠ NIEBEZPIECZEŃSTWO

Niebezpieczeństwo wybuchu! Należy zapewnić uziemienie elektrostatyczne pomiędzy podwoziem a zbiornikiem zanieczyszczonym przy użyciu pałąków sprężynowych.

- Ponownie założyć zbiornik i zaryglować pałąkiem przesuwnym.

⚠ OSTRZEŻENIE



Niebezpieczeństwo zgniecenia! W trakcie ryglowania w żadnym wypadku nie trzymać rąk między zbiornikiem na zanieczyszczenia a pierścieniem pośrednim, ani nie wkładać ich w pobliże mechanicznego urządzenia podnoszącego. Zaryglować zbiornik przez użycie pałąka przesuwnego obiema rękoma.

- Ponownie założyć złącze do wyrównywania ciśnień.

Usuwanie usterek

⚠ NIEBEZPIECZEŃSTWO

Przed przystąpieniem do wszelkich prac w obrębie urządzenia należy wyłączyć urządzenie i odłączyć przewód sieciowy od zasilania.

Wskazówka: W przypadku wystąpienia usterki (np. pęknięcia filtra) należy natychmiast wyłączyć urządzenie. Przed ponownym uruchomieniem należy usunąć usterkę.

Turbina ssąca nie pracuje

- Należy skontrolować przewód, wtyczkę, bezpieczniki i gniazdko.
- Włączyć urządzenie.

Moc ssania słabnie

- Usunąć zatory z dyszy ssącej, rury ssącej, węża ssącego albo filtra wkładkowego.
- Czyszczenie filtra: Po wyłączeniu urządzenia kilkakrotnie wysunąć i wsunąć uchwyt.
- Wymienić napełniony worek na odpady.
- Założyć głowicę ssącą i zbiornik sprawdzić ich właściwe osadzenie.
- Wymienić płaski filtr falisty.
- Założyć złącze do wyrównywania ciśnień na obu końcach.

Podczas odsysania wydostaje się pył

- Właściwie zaryglować pokrywę filtra.
- Sprawdzić poprawną pozycję montażową płaskich filtrów falistych.
- Wymienić płaski filtr falisty.

Kontrolka „Usterka faz i pól wirujących“ zapala się na czerwono

Wskazówka: Urządzenie nie działa.

Rysunek **Ⓜ**

- Zamienić bieguny wtyczki urządzenia.

Kontrolka „Podciśnienie“ zapala się na czerwono

- Przeprowadzić czyszczenie filtra.
- Wymienić płaski filtr falisty.

- Gdy worek na odpady jest zapelniony wzgl. gdy strumień objętości spada poniżej wartości minimalnej, należy wymienić worek.

Serwis firmy

Jeżeli usterka nie daje się usunąć, urządzenie musi być sprawdzone przez serwis.

Gwarancja

W każdym kraju obowiązują warunki gwarancji określone przez odpowiedniego lokalnego dystrybutora. Ewentualne usterki urządzenia usuwane są w okresie gwarancji bezpłatnie, o ile spowodowane są błędem materiałowym lub produkcyjnym. W sprawach napraw gwarancyjnych prosimy kierować się z dowodem zakupu do dystrybutora lub do autoryzowanego punktu serwisowego.

Wyposażenie dodatkowe i części zamienne

⚠ NIEBEZPIECZEŃSTWO



Stosować wyłącznie akcesoria dopuszczone przez producenta i oznaczone naklejkami informującymi o zagrożeniu wybuchowym dla konstrukcji typu 22. Zastosowanie innych elementów akcesoriów może spowodować niebezpieczeństwo wybuchu.

Stosować tylko oryginalne akcesoria i części zamienne, które gwarantują niezawodną i bezusterkową eksploatację przyrządu. Informacje dotyczące akcesoriów i części zamiennych można znaleźć na stronie internetowej www.kaercher.com.

- Zakres dostawy nie obejmuje akcesoriów. Akcesoria należy zamówić oddzielnie w zależności od aplikacji.
- Niezawodne działanie urządzenia zapewnia jedynie używanie wężyka do zasymania o średnicy nominalnej 42 mm.
- Części zamienne i akcesoria dostępne są u sprzedawcy albo w oddziale firmy KÄRCHER.

Deklaracja zgodności UE

Niniejszym oświadczamy, że określone poniżej urządzenie odpowiada pod względem koncepcji, konstrukcji oraz wprowadzonej przez nas do handlu wersji obowiązującym wymogom dyrektyw UE dotyczącym wymagań w zakresie bezpieczeństwa i zdrowia. Wszelkie nie uzgodnione z nami modyfikacje urządzenia powodują utratę ważności tego oświadczenia.

Produkt: Odkurzacz do pracy na mokro i sucho

Typ: 1.576-xxx

Obowiązujące dyrektywy UE

2006/42/WE (+2009/127/WE)

2014/30/UE

2014/34/UE

Zastosowane normy zharmonizowane

EN 55014-1: 2006+A1: 2009+A2: 2011

EN 55014-2: 2015

EN 60079-0: 2012

EN 60079-31: 2014

EN 60335-1

EN 60335-2-69

EN 61000-3-2: 2014

EN 61000-3-3: 2013

EN 62233: 2008

Nr certyfikatu:

IBExU13ATEXB009X

Oznaczenie



II 3D Ex tc IIIC T125 °C Dc

5.966-014

Niżej podpisane osoby działają na zlecenie i z upoważnienia zarządu.

H. Jenner

Chairman of the Board of Management

S. Reiser

Director Regulatory Affairs & Certification

Administrator dokumentacji:
S. Reiser

Alfred Kärcher SE & Co. KG
Alfred-Kärcher-Straße 28-40
71364 Winnenden (Germany)
Tel.: +49 7195 14-0
Fax: +49 7195 14-2212

Winnenden, 2018/10/01

Dane techniczne

Typ		IVC 60/30 Ap M Z22
Napięcie zasilające	V	400
Częstotliwość	Hz	3~ 50
Moc znamionowa	W	3000
Pojemność zbiornika	l	60
Obj. powietrza (max.) przy wężu do zasysania o dług. 3 m	m ³ /h	177
Obj. powietrza (max.) przy wężu do zasysania o dług. 8 m	m ³ /h	136
Podciśnienie (maks.)	kPa (mbar)	25,0 (250)
Stopień ochrony	--	IP54
Klasa ochronności	--	I
Przyłącze wężyka do zasysania (C-DN/C-ID)	DN	72
Średnica nominalna wężyka do zasysania	DN	42
Dług. x szer. x wys.	mm	970 x 690 x 1240
Powierzchnia filtra	m ²	1,9
Typowy ciężar roboczy	kg	95
Temperatura otoczenia	°C	-10...+40
Maks. temperatura powierzchni	°C	125
Wilgotność względna powietrza	%	30-90
Klasa ochrony przeciwzapłonowej:		II 3D Ex tc IIIC T125 °C Dc
Wartości określone zgodnie z EN 60335-2-69		
Poziom ciśnienie akustycznego L _{pA}	dB(A)	77
Niepewność pomiaru K _{pA}	dB(A)	1
Drgania przenoszone przez kończyny górne	m/s ²	<2,5
Niepewność pomiaru K	m/s ²	0,2

Kabel sieciowy	H07RN-F 5x1,5 mm ²	
	Nr części	Długość kabla
EU	6.649-826.0	7,5 m



Înainte de prima utilizare a aparatului dvs. citiți acest instrucțiunile original, respectați instrucțiunile cuprinse în acesta și păstrați-l pentru întrebuințarea ulterioară sau pentru următorii posesori.

- Înainte de prima utilizare citiți neapărat măsurile de siguranță nr. 5.956-249.0!
- În cazul nerespectării instrucțiunilor de utilizare și a măsurilor de siguranță, aparatul poate fi deteriorat și siguranța persoanei care utilizează aparatul, respectiv a altor persoane, poate fi pusă în pericol.
- În cazul în care aparatul a fost deteriorat în timpul transportului, informați imediat comerciantul.

Cuprins

Protecția mediului înconjurător	RO	1
Trepte de pericol	RO	1
Utilizarea corectă	RO	2
Elementele aparatului	RO	2
Simboluri pe aparat	RO	3
Măsuri de siguranță	RO	3
Punerea în funcțiune	RO	3
Utilizarea	RO	4
Transport	RO	6
Depozitarea	RO	7
Îngrijirea și întreținerea	RO	7
Remediarea defecțiunilor	RO	8
Garanție	RO	9
Accesorii și piese de schimb	RO	9
Declarație UE de conformitate	RO	9
Date tehnice	RO	10

Protecția mediului înconjurător



Materialele de ambalare sunt reciclabile. Ambalajele nu trebuie aruncate în gunoiul menajer, ci trebuie duse la un centru de colectare și revalorificare a deșeurilor.



Aparatele vechi conțin materiale reciclabile valoroase, care pot fi supuse unui proces de revalorificare. Bateriile, uleiul și substanțele asemănătoare nu trebuie să ajungă în mediul înconjurător. Din acest motiv, vă rugăm să apelați la centrele de colectare abilitate pentru eliminarea aparatelor vechi.

Observații referitoare la materialele conținute (REACH)

Informații actuale referitoare la materialele conținute puteți găsi la adresa:

www.kaercher.com/REACH

Trepte de pericol

⚠ **PERICOL**

Indicație referitoare la un pericol iminent, care duce la vătămări corporale grave sau moarte.

⚠ **AVERTIZARE**

Indicație referitoare la o posibilă situație periculoasă, care ar putea duce la vătămări corporale grave sau moarte.

⚠ **PRECAUȚIE**

Indică o posibilă situație periculoasă, care ar putea duce la vătămări corporale ușoare.

ATENȚIE

Indicație referitoare la o posibilă situație periculoasă, care ar putea duce la pagube materiale.

Utilizarea corectă

- Aspiratorul este proiectat pentru curățarea umedă și uscată a podelelor și a pereților.
- Acest aspirator este destinat pentru utilizare în timpul zilei.
- Aparatul poate fi folosit pentru aspirarea prafurilor din grupurile de prafuri IIIC, IIIB și IIIA.
- Aparatul este adecvat pentru aspirarea pulberilor uscate, inflamabile și nocive; clasa de pulberi M conform EN 60 335–2–69. Restricție: Nu este permisă aspirarea de substanțe cancerigene.
- Aparatele din varianta 22 sunt adecvate pentru aspirarea pulberilor inflamabile în zona 22. Nu sunt potrivite pentru a fi conectate la aparate care generează praf.
- Aparatele din varianta 22 nu sunt adecvate pentru aspirarea de pulberi și lichide cu pericol ridicat de explozie, respectiv amestecuri de pulberi inflamabile cu lichide.
- Acest aparat poate fi folosit în domeniul industrial, de ex. în spații de depozitare și de producție.
- Aparatul nu este omologat pentru a fi încărcat cu macara.

Elementele aparatului



- 1 Mâner de tensionare
- 2 Capacul filtrului
- 3 Filtru cu pliuri plate
- 4 Dispozitivul drept de deblocare a sistemului de coborâre/ridicare
- 5 Cablu de rețea
- 6 Zăvor cap de aspirare (cu șurub de siguranță)
- 7 Curățarea filtrului
- 8 Rola de direcție a containerului de murdărie
- 9 Unitate de compensare a presiunii
- 10 Cuplaj unitate de compensare a presiunii
- 11 Recipient pentru murdărie
- 12 Inel distanțier
- 13 Dispozitivul stâng de deblocare a sistemului de coborâre/ridicare
- 14 Plăcuța de tip
- 15 Ștuțul de aspirare
- 16 Mufă de legătură
- 17 Rola de ghidare a aparatului de rulare cu frână de imobilizare
- 18 Suport pentru duza de curățare a podelelor
- 19 Aparat de rulare
- 20 Vană de colectare
- 21 Mânerul containerului de murdărie
- 22 Suport pentru tubul de aspirare
- 23 Mânerul capului de aspirare
- 24 Comutator rotativ
- 25 Cap de aspirare
- 26 Motor trifazat
- 27 Amortizor de zgomot la evacuarea aerului
- 28 Bară de manevrare
- 29 Cârlig pentru cablu
- 30 Lampă de control „Subpresiune“
- 31 Lampă de control „Eroare de fază și câmp rotitor“
- 32 Lampă de control pentru stare de funcționare
- 33 Bridă de fixare pentru legare la pământ

Simboluri pe aparat

	<p>Este interzisă aspirarea surselelor de foc! Potrivit pentru aspirarea pulberilor inflamabile din clasa de explozie pulberi în zona 22.</p>
---	---



ATENȚIE: Acest aparat conține prafuri nocive. Golirea și lucrările de întreținere, inclusiv înlocuirea pungii de praf, se vor efectua numai de către persoane instruite pentru aceasta și care poartă îmbrăcăminte și mască de protecție. Nu porniți aparatul înainte de a fi instalat complet sistemul de filtrare și de a fi controlat funcționalitatea dispozitivului de control pentru debitul de aer.

	Filtru cu pliuri plate	
	Nr. de comandă	6.904-283.0
	Sac pentru murdărie	
	Nr. de comandă	6.907-347.0

Măsurile de siguranță

⚠ PERICOL

- Când aerul evacuat ajunge înapoi în încăpere, trebuie să existe o rată de schimb a aerului L suficientă în încăpere. Pentru a respecta valorile limită prescise, fluxul volumic returnat trebuie să fie de maxim 50% din fluxul volumic de aer proaspăt (volum încăpere V_R x rată de schimb aer L_w). Dacă nu există o modalitate de aerisire specială, se aplică: $L_w = 1h^{-1}$.
- Utilizarea aparatului și a substanțelor pentru care a fost conceput, inclusiv procedeele sigure de eliminare a materialelor aspirate se vor efectua numai de personal instruit.

- Acest aparat conține praf nociv. Procedeele de golire și de întreținere, inclusiv îndepărtarea rezervorului de colectare a prafului, se vor efectua doar de specialiști îmbrăcați în echipament de protecție adecvat.
- Aparatul nu se va folosi fără a avea înțreg sistemul de filtrare montat.
- Se vor respecta măsurile de securitate aplicabile pentru materialele vehiculate.
- Accesoriul autorizat de către producător este conductor de curent. Nu este permisă folosirea altor accesorii!
- În timpul aspirării toate elementele de filtrare trebuie să fie montate, deoarece în caz contrar motorul de aspirare poate fi deteriorat și sănătatea persoanelor este pusă în pericol din cauza creșterii cantității de praf fin evacuat!
- Respectați măsurile de siguranță aplicabile în cazul materialelor ce urmează să fie aspirate. În timpul utilizării corespunzătoare/necorespunzătoare, părțile aparatului se pot încălzi până la 125 °C.
- Folosirea unui prelungitor nu este permisă.

Punerea în funcțiune

⚠ AVERTIZARE

Nu aspirați fără elementul de filtrare, deoarece în caz contrar motorul de aspirare poate fi deteriorat și sănătatea persoanelor este pusă în pericol din cauza creșterii cantității de praf fin evacuat.

Indicație: În cazul pulberilor cu o energie de aprindere sub 1mJ pot fi valabile unele reglementări suplimentare.

- ➔ Așezați aparatul în poziția de lucru și dacă este nevoie, folosiți frâna de imobilizare pentru a-l asigura.
- ➔ Introduceți furtunul de aspirație (nu este inclus în pachetul de livrare) în ștuțul de aspirație.
- ➔ Înainte de începerea lucrului verificați nivelul de umplere a containerului de murdărie și goliți containerul, dacă este cazul.

- ➔ Asigurați-vă dacă recipientul de murdărie este introdus corect. Bridele de fixare trebuie să fie curate și să se așeze pe recipientul de murdărie. Dacă este nevoie curățați bridele de fixare cu o cârpă umedă.
- ➔ Aplicați accesoriul (nu este inclus în pachetul de livrare) dorit.

Monitorizarea automată a puterii de aspirare

Aparatul este dotat cu un sistem de monitorizare a puterii de aspirare. Dacă viteza aerului din furtunul de aspirare scade sub 20 m/s, lampa de control roșie „Subpresiune“ se aprinde (vezi "Remediarea defecțiunilor").

Indicație: Lampa de control „Subpresiune“ se poate aprinde scurt în timpul utilizării normale (ex. la folosirea unei duze pentru podea) în cazul în care cantitatea de aer scade (micșorarea secțiunii transversale), lucru care duce la creșterea subpresiunii.

Indicație: În aceste cazuri nu este vorba despre o defecțiune, ci despre o indicație cum că - așa cum s-a menționat mai sus - cantitatea de aer a scăzut și subpresiunea a crescut.

Sistem antistatic

Prin intermediul ștuțurilor de racordare cu împământare sunt descărcate sarcinile statice. Astfel se împiedică formarea de scântei și de șocuri electrice cu accesoriile conductoare de curent autorizate de către producător.

Utilizarea

⚠ AVERTIZARE

În timpul aspirării nu este permisă îndepărtarea celor două filtre cu pliiuri plate.

ATENȚIE

Pericol de deteriorare! Nu acoperiți orificiile de aspirare și de evacuare a aerului.

Închiderea orificiului de aspirare

⚠ AVERTIZARE

Pericol pentru sănătate prin praful fin! Dacă îndepărtați furtunul de aspirație, închideți racordul de aspirație.

Figura 

- ➔ Introduceți mufa de racordare în racordul de aspirare astfel încât să se potrivească exact.
- ➔ Împingeți mufa de racordare înăuntru până la capăt.

Rezervor de mizerie

Indicație: Recipientul de murdărie trebuie golit când murdăria ajunge până la aproximativ 3 cm sub marginea de sus.

- Verificați regulat nivelul de umplere a rezervorului de mizerie, deoarece aparatul nu se oprește automat.

Aspirarea uscată

- Aparatul este dotat cu un sac pentru murdărie, nr. de comandă 6.907-347.0 (5 bucăți).

Indicație: Cu acest aparat se pot aspira toate tipurile de praf până la clasa de pulberi M. Folosirea unui sac de colectare a prafului (pentru nr. de comandă vezi sistemele de filtrare) este prevăzută de lege.

Indicație: Aparatul este adecvat pentru aspirarea pulberilor uscate, neinflamabile, cu valori MAK mai mari sau egale cu 0.1 mg/m³.

- Când se aspiră praf fin, se va folosi în plus și un al doilea sac de murdărie.

Comutare între aspirare umedă și uscată

ATENȚIE

La schimbarea mediului de aspirație de la umed la uscat fiți atent la următoarele: Aspirarea prafului uscat pe cartușul de filtru ud îmbăcsește filtrul și-l poate face inutilizabil.

- ➔ Înainte de utilizare, uscați bine filtrul umed sau înlocuiți-l cu unul uscat.
- ➔ Dacă e nevoie, filtrul trebuie schimbat. Operațiunea este descrisă la secțiunea "Îngrijirea și întreținerea".

Montarea sacului pentru murdărie

→ Blocați aparatul folosind frânele de imobilizare.

Figura **C**

→ Deconectați unitatea de compensare a presiunii de la capătul de sus al acestuia.

→ Trageți în sus dispozitivul de deblocare a sistemului de ridicare/coborâre.

→ Trageți mânerul de deplasare în sus. Containerul se deblochează și este coborât.

Figura **D**

→ Trageți afară containerul apucându-l de mâner.

Figura **E**

→ Introduceți sacul pentru murdărie în așa fel, încât acesta să se afle cât mai aproape de peretele și fundul rezervorului.

→ Introduceți sacul pentru murdărie peste rezervor.

⚠ **PERICOL**

Pericol de explozie! Prin brida de fixare trebuie asigurată împământarea electrostatică între aparatul de rulare și recipientul de murdărie.

→ Introduceți containerul la loc și blocați-l cu mânerul de deplasare.

⚠ **AVERTIZARE**



Pericol de strivire! În timpul blocării nu introduceți mâna între containerul de murdărie și inelul distanțier și în apropierea sistemului de ridicare. Blocați containerul prin acționarea mânerului de deplasare cu ambele mâini.

→ Conectați din nou unitatea de compensare a presiunii.

Aspirarea umedă

Atenție: În cazul aspirării unor cantități mari de lichide verificați permanent nivelul de umplere a rezervorului de mizerie, deoarece acesta poate să se umple în câteva secunde și apa murdară poate să se reverse.

⚠ **PERICOL**

În cazul aspirării umede, nu este permisă aspirarea pulberilor nocive.

– Când aspirați murdărie umedă, scoateți întotdeauna sacul pentru murdărie.

Îndepărtarea sacului pentru murdărie

→ Blocați aparatul folosind frânele de imobilizare.

Figura **C**

→ Deconectați unitatea de compensare a presiunii de la capătul de sus al acestuia.

→ Trageți în sus dispozitivul de deblocare a sistemului de ridicare/coborâre.

→ Trageți mânerul de deplasare în sus. Containerul se deblochează și este coborât.

Figura **D**

→ Trageți afară containerul apucându-l de mâner.

Figura **E**

→ Suflecați sacul pentru murdărie.

→ Închideți etanș sacul pentru murdărie cu ajutorul benzii de fixare.

→ Scoateți sacul pentru murdărie.

→ Eliminați sacul pentru murdărie conform reglementărilor legale.

→ Introduceți containerul la loc și blocați-l cu mânerul de deplasare.

⚠ **AVERTIZARE**



Pericol de strivire! În timpul blocării nu introduceți mâna între containerul de murdărie și inelul distanțier și în apropierea sistemului de ridicare. Blocați containerul prin acționarea mânerului de deplasare cu ambele mâini.

→ Conectați din nou unitatea de compensare a presiunii.

Generalități

⚠ **PRECAUȚIE**

Acordați atenție reglementărilor locale privind apele uzate.

– După terminarea procesului de aspirare umedă: Lăsați filtrul cu pliuri plate să se usuce. Curățați rezervorul cu o cârpă umedă și lăsați-l să se usuce.

Comutator rotativ

0	OPRIRE aparat
1	PORNIRE aparat

Pornirea aparatului

- Introduceți ștecherul în priză. Lampa de control pentru starea de funcționare se aprinde.
- Porniți aparatul cu ajutorul comutatorului rotativ.

Curățarea filtrului

Curățați filtrul cu plieri plate la intervale regulate.

Figura B

- Scoateți și introduceți de mai multe ori mânerul pentru curățarea filtrului cu aparatul oprit.

Oprirea aparatului

- Opriți aparatul cu ajutorul comutatorului rotativ.
- Scoateți ștecherul din priză. Lampa de control pentru starea de funcționare se stinge.

După fiecare utilizare

Curățarea filtrului

- Scoateți și introduceți de mai multe ori mânerul pentru curățarea filtrului cu aparatul oprit.

Golirea rezervorului

- Blocați aparatul folosind frânele de imobilizare.

Figura C

- Deconectați unitatea de compensare a presiunii de la capătul de sus al acestuia.
- Trageți în sus dispozitivul de deblocare a sistemului de ridicare/coborâre.
- Trageți mânerul de deplasare în sus. Containerul se deblochează și este coborât.

Figura D

- Trageți afară containerul apucându-l de mâner.
- Goliți rezervorul.
- Introduceți containerul la loc și blocați-l cu mânerul de deplasare.

△ **AVERTIZARE**



Pericol de strivire! În timpul blocării nu introduceți mâna între containerul de murdărie și inelul distanțier și în apropierea sistemului de ridicare. Blocați containerul prin acționarea mânerului de deplasare cu ambele mâini.

- Conectați din nou unitatea de compensare a presiunii.

Curățarea aparatului

- Interiorul și exteriorul aparatului se curăță prin aspirare și ștergere cu o cârpă umedă.

Depozitarea aparatului

- Înfășurați cablul de alimentare și depozitați-l.
- Înfășurați furtunul de aspirare în jurul mânerului de deplasare.
- Introduceți duza de podea și tubul de aspirare în suporturile corespunzătoare.
- Aparatul se va depozita într-o încăpere uscată. În plus, se va asigura că acesta nu poate fi folosit de persoane neautorizate.

Transport

△ **PRECAUȚIE**

Pericol de rănire și deteriorare a aparatului! La transport țineți cont de greutatea aparatului.

- Închideți orificiul de aspirare, vezi la Operare.
- Eliberați frâna de imobilizare și împingeți aparatul de la mânerul de deplasare.
- Pentru încărcare apucați aparatul de aparatul de rulare și nu de mânerul de deplasare.
- În cazul transportării în vehicule asigurați aparatul contra derapării și răsturnării conform normelor în vigoare.

Depozitarea

⚠ **PRECAUȚIE**

Pericol de rănire și deteriorare a aparatului! La depozitare țineți cont de greutatea aparatului.

Aparatul poate fi depozitat doar în spațiile interioare.

Îngrijirea și întreținerea

⚠ **PERICOL**

Înainte de toate lucrările la aparat, opriți aparatul și scoateți ștecherul din priză.

Mașinile de îndepărtare a prafului sunt dispozitive de siguranță pentru prevenirea sau eliminarea unor pericole conform BGV A1 (prevederile asociației profesionale din Germania).

- În cazul lucrărilor de întreținere efectuate de utilizator aparatul trebuie dezamblat, curățat și întreținut în măsura în care acest lucru este posibil, fără a pune în pericol siguranța persoanelor care se ocupă de întreținere sau a altor persoane. Măsurile de precauție eficiente includ o etapă de dezintoxicare înainte de dezasamblare. Se va asigura un sistem de ventilare forțată, cu filtrare locală, în zona unde are loc dezasamblarea aparatului, se va curăța zona în care se efectuează întreținerea și se vor lua măsurile necesare pentru protejerea personalului.
- Suprafața exterioară a aparatului trebuie supusă unei dezintoxicări prin aspirație și trebuie curățată prin ștergere sau trebuie tratată cu substanțe de etanșare înainte de a scoate aparatul din zona periculoasă. Toate părțile aparatului trebuie tratate ca fiind murdare atunci când sunt scoase din zona periculoasă. Trebuie luate măsuri corespunzătoare pentru evitarea răspândirii prafului.
- La efectuarea lucrărilor de întreținere și de reparație, toate obiectele murdare care nu pot fi curățate corespunzător trebuie aruncate. Aceste obiecte trebuie eliminate în pungi impermeabile, conform reglementărilor aplicabile pentru eliminarea acestor deșeuri.

- Orificiul de aspirare trebuie închis în timpul transportului și al întreținerii aparatului folosind manșonul de racordare.

⚠ **AVERTIZARE**

Dispozitivele de siguranță care au un rol în prevenirea pericolelor trebuie întreținute periodic. Acest lucru înseamnă că ele trebuie verificate cel puțin o dată pe an de producător, pentru a vedea dacă funcționează corect din punct de vedere al siguranței (ex. etanșeitatea aparatului, deteriorarea filtrului, funcționarea dispozitivelor de control).

ATENȚIE

Pericol de deteriorare! Pentru curățare nu utilizați soluții de curățat cu conținut de silicon.

- Lucrările de întreținere și de îngrijire simple puteți să le efectuați personal.
- Suprafața aparatului și partea interioară a rezervorului trebuie curățate periodic cu o cârpă umedă.

⚠ **PERICOL**

Pericol din cauza pulberilor nocive. În timpul lucrărilor de întreținere (ex. schimbarea filtrului) se va purta o mască de protecție respiratorie P2 sau mai bună, precum și îmbrăcăminte de unică folosință.

Înlocuirea filtrului cu pliuri plate

Indicație: Pentru îndepărtarea capului de aspirare se necesită 2 persoane.

- ➔ Desprindeți șuruburile de fixare de la zăvorul capului de aspirare.
- ➔ Deblocați capul de aspirare și îndepărtați-l.
- ➔ Deblocați capacul filtrului și îndepărtați-l.
- ➔ Scoateți filtrul cu pliuri plate.
- ➔ Filtrul cu pliuri plate uzat trebuie eliminat într-o pungă închisă etanș, care nu permite trecerea prafului, conform reglementărilor legale.
- ➔ Îndepărtați mizeria de pe partea de admisie a aerului curat.
- ➔ Introduceți un filtru cu pliuri plate nou.
- ➔ Puneți capacul filtrului la loc și blocați-l.
- ➔ Puneți capul de aspirare cu grijă la loc, reglați-l și blocați-l.
- ➔ Strângeți șuruburile de fixare de la zăvorul capului de aspirare.

⚠ PERICOL

Pericol de explozie! Prin brida de fixare trebuie asigurată împământarea electrostatică între capul de aspirare și zăvorul capului de aspirare.

Înlocuirea sacului pentru murdărie

→ Blocați aparatul folosind frânele de imobilizare.

Figura **C**

- Deconectați unitatea de compensare a presiunii de la capătul de sus al acestuia.
- Trageți în sus dispozitivul de deblocare a sistemului de ridicare/coborâre.
- Trageți mânerul de deplasare în sus. Containerul se deblochează și este coborât.

Figura **D**

→ Trageți afară containerul apucându-l de mâner.

Figura **E**

- Suflecați sacul pentru murdărie.
- Închideți etanș sacul pentru murdărie cu ajutorul benzii de fixare.
- Scoateți sacul pentru murdărie.
- Eliminați sacul pentru murdărie conform reglementărilor legale.

Figura **F**

- Introduceți noul sac pentru murdărie în așa fel, încât acesta să se afle cât mai aproape de peretele și fundul rezervorului.
- Introduceți sacul pentru murdărie peste rezervor.

⚠ PERICOL

Pericol de explozie! Prin brida de fixare trebuie asigurată împământarea electrostatică între aparatul de rulare și recipientul de murdărie.

→ Introduceți containerul la loc și blocați-l cu mânerul de deplasare.

⚠ AVERTIZARE



Pericol de strivire! În timpul blocării nu introduceți mâna între containerul de murdărie și inelul distanțier și în apropierea sistemului de ridicare. Blocați containerul prin acționarea mânerului de deplasare cu ambele mâini.

→ Conectați din nou unitatea de compensare a presiunii.

Remediarea defecțiunilor

⚠ PERICOL

Înainte de toate lucrărilor la aparat, opriți aparatul și scoateți ștecherul din priză.

Indicație: Dacă apare o problemă (ex. deteriorarea filtrului), aparatul trebuie oprit imediat. Înainte de repunerea în funcțiune, trebuie remediată.

Turbina aspiratoare nu funcționează

- Verificați siguranța, cablul, ștecherul și priza.
- Porniți aparatul.

Puterea de aspirare scade

- Desfundați filtrul cu pliuri plate, duza, furtunul sau tubul de aspirare.
- Curățarea filtrului: Scoateți și introduceți de mai multe ori mânerul cu aparatul oprit.
- Schimbați sacul pentru murdărie folosit.
- Verificați dacă capul de curățat și rezervorul sunt corect poziționați.
- Înlocuiți filtrul cu pliuri plate.
- Conectați unitatea de compensare a presiunii la ambele capete.

În timpul aspirării iese praf

- Blocați corect capacul filtrului.
- Verificați dacă filtrele cu pliuri plate sunt montate corect.
- Înlocuiți filtrul cu pliuri plate.

Lampa de control „Eroare de fază și câmp rotitor“ luminează cu roșu

Indicație: Aparatul nu funcționează

Figura **G**

→ Eventual inversați polaritatea la fișa aparatului.

Lampa de control "Subpresiune" luminează cu roșu

- Efectuați curățarea filtrului.
- Înlocuiți filtrul cu pliuri plate.
- Când sacul pentru murdărie este plin și se trece sub pragul inferior al fluxului volumic minim, sacul trebuie înlocuit.

Service autorizat

Dacă defecțiunea nu poate fi remediată, aparatul trebuie dus la service pentru a fi verificat.

Garanție

În fiecare țară sunt valabile condițiile de garanție publicate de distribuitorul nostru din țara respectivă. Eventuale defecțiuni ale acestui aparat, care survin în perioada de garanție și care sunt rezultatul unor defecte de fabricație sau de material, vor fi remediate gratuit. Pentru a putea beneficia de garanție, prezentați-vă cu chitanța de cumpărare la magazin sau la cea mai apropiată unitate de service autorizată.

Accesorii și piese de schimb

⚠ PERICOL



În cazul variantei 22 utilizați doar accesorii autorizate de către producător și prevăzute cu autocolant de aspira-re. Folosirea altor accesorii poate cauza explozii.

Utilizați doar accesorii și piese de schimb originale; acestea oferă garanția unei funcționări sigure și fără defecțiuni a aparatului.

Informații referitoare la accesorii și piese de schimb se găsesc la adresa www.kaercher.com.

- Pachetul de livrare nu conține accesorii. Accesoriiile se comandă separat, în funcție de utilizarea aparatului.
- Pentru asigurarea funcționării corespunzătoare a aparatului folosiți un fur-tun de aspirație cu un diametru nominal de DN42.
- Piese de schimb și accesorii puteți pro-cura de la comerciant sau de la filiala KÄRCHER.

Declarație UE de conformitate

Prin prezenta declarăm că aparatul desem-nat mai jos corespunde cerințelor fundamen-tale privind siguranța în exploatare și sănăta-tea incluse în directivele UE aplicabile, dato-rită conceptului și a modului de construcție pe care se bazează, în varianta comerciali-zată de noi. În cazul efectuării unei modificări a aparatului care nu a fost convenită cu noi, această declarație își pierde valabilitatea.

Produs: Aspirator umed și uscat

Tip: 1.576-xxx

Directive UE respectate:

2006/42/CE (+2009/127/CE)

2014/30/UE

2014/34/UE

Norme armonizate utilizate:

EN 55014-1: 2006+A1: 2009+A2: 2011

EN 55014-2: 2015

EN 60079-0: 2012

EN 60079-31: 2014

EN 60335-1

EN 60335-2-69

EN 61000-3-2: 2014

EN 61000-3-3: 2013

EN 62233: 2008

Nr. certificat:

IBEXU13ATEXB009X

Marcaj



II 3D Ex tc IIIC T125 °C Dc

5.966-014

Semnatarii acționează în numele și prin îm-puternicirea Consiliului director.

H. Jenner

Chairman of the Board of Management

S. Reiser

Director Regulatory Affairs & Certification

Reprezentant autorizat cu eliberarea docu-mentelor

S. Reiser

Alfred Kärcher SE & Co. KG
Alfred-Kärcher-Straße 28-40
71364 Winnenden (Germany)

Tel.: +49 7195 14-0

Fax: +49 7195 14-2212

Winnenden, 2018/10/01

Date tehnice

Tip		IVC 60/30 Ap M Z22
Tensiunea de alimentare	V	400
Frecvența	Hz	3~ 50
Putere nominală	W	3000
Capacitatea rezervorului	l	60
Cantitate de aer (max.) în cazul lungimii de furtun de aspirare de 3 m	m ³ /h	177
Cantitate de aer (max.) în cazul lungimii de furtun de aspirare de 8 m	m ³ /h	136
Subpresiune (max.)	kPa (mbar)	25,0 (250)
Protecție	--	IP54
Clasă de protecție	--	I
Racord furtun de aspirare (C-DN/C-ID)	DN	72
Diametru nominal furtun de aspirație	DN	42
Lungime x lățime x înălțime	mm	970 x 690 x 1240
Suprafața de filtrare	m ²	1,9
Greutate tipică de operare	kg	95
Temperatura ambiantă	°C	-10...+40
Temperatură max. de suprafață	°C	125
Umiditatea relativă a aerului	%	30-90
Clasa de protecție pentru aprindere		II 3D Ex tc IIIC T125 °C Dc
Valori determinate conform EN 60335-2-69		
Nivel de zgomot L _{pA}	dB(A)	77
Nesiguranță K _{pA}	dB(A)	1
Valoarea vibrației mână-braț	m/s ²	<2,5
Nesiguranță K	m/s ²	0,2

Cablul de alimentare	H07RN-F 5x1,5 mm ²	
	Nr. piesă	Lungimea cablului
EU	6.649-826.0	7,5 m



Pred prvým použitím vášho zariadenia si prečítajte tento pôvodný návod na použitie, konajte podľa neho a uschovajte ho pre neskoršie použitie alebo pre ďalšieho majiteľa zariadenia.

- Pred prvým uvedením do prevádzky si bezpodmienečne musíte prečítať bezpečnostné pokyny č. 5.956-249.0!
- Nedodržanie pokynov návodu na obsluhu a bezpečnostných pokynov môže spôsobiť škody na zariadení a nebezpečenstvo pre obsluhu ako aj iné osoby.
- V prípade poškodenia pri preprave ihneď o tom informujte predajcu.

Obsah

Ochrana životného prostredia	SK	1
Stupne nebezpečenstva	SK	1
Používanie výrobku v súlade s jeho určením	SK	2
Prvky prístroja	SK	2
Symbyly na prístroji	SK	3
Bezpečnostné pokyny	SK	3
Uvedenie do prevádzky	SK	3
Obsluha	SK	4
Transport	SK	6
Uskladnenie	SK	6
Starostlivosť a údržba	SK	6
Pomoc pri poruchách	SK	8
Záruka	SK	9
Príslušenstvo a náhradné diely	SK	9
EÚ Vyhlásenie o zhode	SK	9
Technické údaje	SK	10

Ochrana životného prostredia

	Obalové materiály sú recyklovateľné. Obalové materiály láskavo nevyhadzujte do komunálneho odpadu, ale odovzdajte ich do zberne druhotných surovín.
	Vyradené prístroje obsahujú hodnotné recyklovateľné látky, ktoré by sa mali opäť zužitkovať. Do životného prostredia sa nesmú dostať batérie, olej a iné podobné látky. Staré zariadenia preto láskavo odovzdajte do vhodnej zberne odpadových surovín.

Pokyny k zloženiu (REACH)

Aktuálne informácie o zložení nájdete na: www.kaercher.com/REACH

Stupne nebezpečenstva

⚠ **NEBEZPEČENSTVO**

Upozornenie na bezprostredne hroziace nebezpečenstvo, ktoré môže spôsobiť vážne zranenia alebo smrť.

⚠ **VÝSTRAHA**

Upozornenie na možnú nebezpečnú situáciu, ktorá by mohla viesť k vážnemu zraneniu alebo smrti.

⚠ **UPOZORNENIE**

Upozornenie na možnú nebezpečnú situáciu, ktorá by mohla viesť k ľahkým zraneniam.

POZOR

Pozornenie na možnú nebezpečnú situáciu, ktorá by mohla viesť k vecným škodám.

Používanie výrobku v súlade s jeho určením

- Tento vysávač je určený na mokré a suché vysávanie podláh a stien.
- Tento vysávač je určený na povrchové používanie.
- Prístroj je určený na vysávanie prachu kategórií prachu IIIC, IIIB a IIIA.
- Prístroj je určený na vysávanie suchého, horľavého prachu škodlivého pre zdravie, trieda prašnosti M podľa EN 60 335–2–69. Obmedzenie: Nie je povolené vysávanie rakovinotvorných látok.
- Prístroje konštrukčnej série 22 sú vhodné na vysávanie horľavého prachu v zóne 22. Nie sú vhodné na pripojenie k strojom, ktoré vytvárajú prach.
- Prístroje konštrukcie 22 nie sú vhodné na vysávanie prachu alebo kvapalín s vysokým rizikom výbuchu ako aj zmesi horľavého prachu s kvapalinami.
- Tento prístroj je určený na priemyselné používanie, napr. v skladovacích a výrobných priestoroch.
- Prístroj sa nesmie prepravovať žeriovom.

Prvky prístroja

- 1 Upínacia páka
- 2 Kryt filtra
- 3 Plochý skladaný filter
- 4 Odblokovanie spúšťacej mechaniky vpravo
- 5 Sieťový kábel
- 6 Zablokovanie vysávacej hlavice (s bezpečnostnou skrútkou)
- 7 Očistenie filtra
- 8 Riadiace koliesko nádoby na nečistotu
- 9 Vyrovnanie tlaku
- 10 Spojka na vyrovnanie tlaku
- 11 Nádrž na nečistoty
- 12 Vložený krúžok
- 13 Odblokovanie spúšťacej mechaniky vľavo
- 14 Výrobný štítok
- 15 Sacie hrdlo
- 16 Spojovací nátrubok
- 17 Riadiace koliesko podvozku s ručnou brzdou
- 18 Držiak trysky na podlahu
- 19 Podvozok
- 20 Zberná vaňa
- 21 Rukoväť nádoby na nečistotu
- 22 Držiak na nasávaciu rúrku
- 23 Rukoväť nasávacej hlavy
- 24 otočný spínač
- 25 Vysávacia hlava
- 26 Trojfázový motor
- 27 Tlmič hluku odpadového vzduchu
- 28 Posuvná rukoväť
- 29 Hák na kábel
- 30 Kontrolná lampka "Podtlak"
- 31 Kontrolná lampka "Fázy a otočné polia s chybami"
- 32 Kontrolka "pripravenosti na prevádzku"
- 33 Pružná rukoväť na uzemnenie

Symbols na prístroji

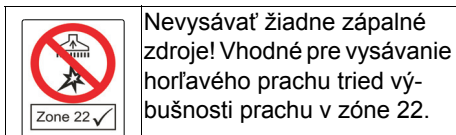

Nevysávať žiadne zápalné zdroje! Vhodné pre vysávanie horľavého prachu tried výbušnosti prachu v zóne 22.

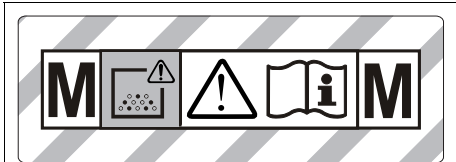

POZOR: Tento prístroj obsahuje zdraviu nebezpečný prach. Vyprázdňovanie a údržbu vrátane odstraňovania prachového vaku smie robiť len odborný personál, ktorý nosí vhodný osobný ochranný výstroj. Nezapínajte, dokiaľ nie je inštalovaný kompletný filtračný systém a dokiaľ nebola overená kontrola objemového prúdu.

	Plochý skladaný filter	
	Objednávacie číslo	6.904-283.0
	Vrecko na zber prachu	
	Objednávacie číslo	6.907-347.0

Bezpečnostné pokyny

⚠ NEBEZPEČENSTVO

- Ak sa vyfukovaný vzduch vedie späť do miestnosti, musí byť v miestnosti zabezpečený dostatočný koeficient výmeny vzduchu L . Aby mohli byť dodržané požadované medzné hodnoty, objemový prietok spätne privádzaného vzduchu môže byť najviac 50 % objemového prietoku čerstvého vzduchu (objem miestnosti V_R x koeficient výmeny vzduchu L_w). Ak nie sú zabezpečené vetračné opatrenia, platí: $L_w = 1h^{-1}$.
- Zariadenie a substancie, pre ktoré sa má používať, vrátane bezpečného spôsobu odstránenia zachyteného materiálu je dovolené používať len vyškoleným pracovníkom.

- Toto zariadenie obsahuje prach škodlivý pre zdravie. Postupy pri vyprázdňovaní a údržbe, vrátane odstraňovania zbernej nádrže na prach môžu vykonávať iba odborne kvalifikovaní pracovníci použíajúci príslušné ochranné pomôcky.
- Zariadenie sa nesmie uvádzať do prevádzky bez kompletného filtračného systému.
- Nutné je dodržiavať platné bezpečnostné predpisy, ktoré sa týkajú spracovávaných materiálov.
- Výrobcom schválené príslušenstvo je elektricky vodivé. Nesmie sa používať žiadne iné príslušenstvo!
- Nevysávajte bez filtračných prvkov, inak sa poškodí sací motor a vzniká riziko ohrozenia zdravia v dôsledku zvýšeného vylučovania jemných prachových častíc!
- Dodržujte bezpečnostné predpisy pre vysávané materiály. Pri odbornej/neodbornej prevádzke sa môžu vysávať diely prístroja až do 125 °C.
- Použitie predlžovacieho kábla nie je dovolené.

Uvedenie do prevádzky

⚠ VÝSTRAHA

Nevysávajte bez filtračnej vložky, inak sa poškodí sací motor a vzniká riziko zdravotných škôd v dôsledku zvýšeného vylučovania jemných prachových častíc.

Upozornenie: Pre prach so zápalnou energiou pod 1mJ môžu platiť dodatočné predpisy.

- ➔ Vysávač uveďte do pracovnej polohy, pokiaľ je to nutné, zaistite parkovacou brzdou.
- ➔ Nasuňte nasávaciu hadicu (nie je obsahom dodávky) do sacieho hrdla.
- ➔ Skontrolujte pred začiatkom práce stav náplne v nádobe na nečistotu a v prípade potreby vyprázdňte nádobu.

- ➔ Zabezpečte, aby bola nádoba na nečistotu nasadená podľa predpisov. Pružné rukoväte musia byť čisté a priliehať k zásobníku na nečistotu. V prípade potreby vyčistite pružnú rukoväť vlhkou handričkou.
- ➔ Nasadte požadované príslušenstvo (nie je obsahom dodávky).

Automatická kontrola sacieho výkonu

Zariadenie je vybavené kontrolou sacieho výkonu. Ak rýchlosť prúdenia vzduchu vo vysávacej hadici klesne pod rýchlosť 20 m/s, rozsvieti sa kontrolka "Podtlak" červenou farbou (pozri "Pomoc pri poruchách").

Upozornenie: Ak sa prietok vzduchu zníži (zmenšenie prierezu) a tým sa zvýši podtlak, kontrolka "Podtlak" sa môže počas normálnej prevádzky (napr. pri prácach s podlahovou hubicou) na určitý čas rozsvietiť.

Informácia: V týchto prípadoch sa ale nejedná o poruchu, ale o upozornenie, že sa znížil prietok vzduchu a zvýšil podtlak tak, ako je uvedené vyššie.

Antistatický systém

Uzemneným pripojovacím hrdlom sa odvádzajú statické náboje. Tým sa zabráni tvorbe iskier a nárazom prúdu s elektricky vodivým príslušenstvom.

Obsluha

⚠ VÝSTRAHA

Pri vysávaní sa nesmú nikdy odstrániť oba ploché filtre so záhybmi.

POZOR

Nebezpečenstvo poškodenia! Neprekrývajte prívodné a odvádzacie otvory na nasávacej hlave.

Uzavrite vysávaciu prípojku

⚠ VÝSTRAHA

Ohrozenie zdravia jemným prachom! Ak sa odstráni nasávacia hadica, musí sa uzavrieť nasávacia prípojka.

Obrázok

- ➔ Nasadte pripojovacie hrdlo na presne ľúcu odsávaciu prípojku.
- ➔ Pripojovacie hrdlo zasuňte až na doraz.

Nádrž na nečistoty

Upozornenie: Nádoba na nečistotu sa musí vyprázdniť, ak je naplnená asi 3 cm pod jej horným okrajom, alebo po každom použití.

- Kontrolujte pravidelne stav náplne v nádobe na nečistotu, pretože prístroj sa nevyvíja automaticky.

Suché vysávanie

- Zariadenie je vybavené vreckom na odstránenie prachu, objednávacie číslo 6.907-347.0 (5 kusov).

Upozornenie: Pomocou tohto zariadenia možno vysávať všetky druhy prachu až do triedy prachu M. Zákonom je predpísané použitie vrecka na zber prachu (objednávacie číslo nájdete v odseku Filtračné systémy).

Upozornenie: Prístroj sa môže používať na vysávanie suchého, horľavého prachu s hodnotami MAK väčšími alebo rovnými 0,1 mg/m³.

- Pri vysávaní veľmi jemného prachu sa dodatočne môže použiť vrecko na likvidáciu prachu.

Zmena z mokrého na suché vysávanie

POZOR

Pri zmene z vlhkého na suché vysávanie dbajte na tieto zásady:

Vysávanie suchého prachu pri mokrej filtračnej vložke zanáša filter a môže spôsobiť jeho zničenie.

- ➔ Mokrý filter pred použitím dobre vysušte alebo vymeňte za suchý.
- ➔ V prípade potreby je výmena filtra popísaná pod bodom "Ošetrovanie a údržba".

Nasadenie vrecka na odstránenie prachu

- ➔ Zatiahnite ručnú parkovaciu brzdu.

Obrázok

- ➔ Vytiahnite vyrovnávanie tlaku na hornom konci.

- Vytiahnite zablokovanie spúšťacej mechaniky smerom hore.
- Posuvné rameno vytiahnite smerom hore. Nádoba sa odblokuje a spustí dole.

Obrázok

- Vytiahnite nádobu za rukoväť.

Obrázok

- Vrečko na odstraňovanie prachu nasadíte tak, aby tesne priliehalo k stene a podlahe nádoby.
- Odoberateľné vrečko nasadíte na nádobu.

⚠ **NEBEZPEČENSTVO**

Nebezpečenstvo výbuchu! Elektrostatické uzemnenie medzi podvozkom a nádobou na nečistotu sa musí zaručiť pružnou rukoväťou.

- Opäť vložte nádobu a zablokujte ju posuvnou rukoväťou.

⚠ **VÝSTRAHA**



Nebezpečie vzniku pomliaždenín! Počas zablokovania nevkladajte v žiadnom prípade ruky medzi nádobu na nečistotu a vložený krúžok alebo do blízkosti zdvíhacej mechaniky. Zablokujte nádobu stlačením posuvnej rukoväte oboma rukami.

- Opäť zasuňte vyrovnávanie tlaku.

Vlhké vysávanie

Pozor: Neustále kontrolujte pri prijímaní väčšieho množstva stav náplne v nádobe na nečistotu, pretože sa nádoba naplní v priebehu niekoľkých sekúnd a môže začať pretekať.

⚠ **NEBEZPEČENSTVO**

Pri vlhkom vysávaní sa nesmie vysávať žiadny zdravotiu škodlivý prach.

- Pri vysávaní vlhkej nečistoty sa musí vždy vrečko na odstránenie prachu odstrániť.

Vybratie vrečka na odstránenie prachu

- Zatiahnete ručnú parkovaciu brzdu.

Obrázok

- Vytiahnite vyrovnávanie tlaku na hornom konci.

- Vytiahnite zablokovanie spúšťacej mechaniky smerom hore.
- Posuvné rameno vytiahnite smerom hore. Nádoba sa odblokuje a spustí dole.

Obrázok

- Vytiahnite nádobu za rukoväť.

Obrázok

- Vyhrňte vrečko na zber prachu.
- Tesne uzavrite vrečko na likvidáciu pomocou uzatváracieho pásika.
- Vyberte vrečko na odstránenie prachu.
- Vrečko na zber prachu zlikvidujte podľa platných zákonných predpisov.
- Opäť vložte nádobu a zablokujte ju posuvnou rukoväťou.

⚠ **VÝSTRAHA**



Nebezpečie vzniku pomliaždenín! Počas zablokovania nevkladajte v žiadnom prípade ruky medzi nádobu na nečistotu a vložený krúžok alebo do blízkosti zdvíhacej mechaniky. Zablokujte nádobu stlačením posuvnej rukoväte oboma rukami.

- Opäť zasuňte vyrovnávanie tlaku.

Všeobecne

⚠ **UPOZORNENIE**

Dodržiavajte miestne predpisy na úpravu odpadových vôd.

- Po ukončení mokrého vysávania: Vysušte plochý skladací filter. Zásobník vyčistite mokrou handričkou a poutierajte.

otočný spínač

	Prístroj VYP
	Prístroj ZAP

Zapnutie prístroja

- Zastrčte sieťovú zástrčku.
- Svieti kontrolná lampka "pripravenosti na prevádzku".
- Zapnite prístroj otočným vypínačom.

Očistenie filtra

Čistite plochý skladací filter v pravidelných intervaloch.

Obrázok 

→ Držiak čistenia filtra viackrát vyťahnite a zasuňte pri vypnutom prístroji.

Vypnutie prístroja

- Vypnite prístroj otočným vypínačom.
- Vyťahnite sieťovú zástrčku. Kontrolka "Pripravenosť na prevádzku" zhasne.

Po každom použití

Očistenie filtra

→ Držiak čistenia filtra viackrát vyťahnite a zasuňte pri vypnutom prístroji.

Vyprázdnenie nádoby

- Zatiahnete ručnú parkovaciu brzdu.
- Obrázok 
- Vyťahnite vyrovnávanie tlaku na hornom konci.
 - Vyťahnite zablokovanie spúšťacej mechaniky smerom hore.
 - Posuvné rameno vyťahnite smerom hore. Nádoba sa odblokuje a spustí dole.

Obrázok 

- Vyťahnite nádobu za rukoväť.
- Vyprázdnite nádrž.
- Opäť vložte nádobu a zablokujte ju posuvnou rukoväťou.

VÝSTRAHA



Nebezpečie vzniku pomliaždenín! Počas zablokovania nevkladajte v žiadnom prípade ruky medzi nádobu na nečistotu a vložený krúžok alebo do blízkosti zdvíhacej mechaniky. Zablokujte nádobu stlačením posuvnej rukoväte oboma rukami.

→ Opäť zasuňte vyrovnávanie tlaku.

Čistenie spotrebiča

→ Prístroj vyčistíte zvnútra aj zvonku odsávaním a utriete ho pomocou vlhkej handričky.

Uskladnenie prístroja

- Navite sieťový kábel a uložte ho.
- Naviňte hadicu vysávača okolo posuvného ramena.
- Zasuňte podlahovú hubicu a rúrku vysávača do príslušného držiaka.
- Prístroj je nutné odkladať do suchej miestnosti a chrániť pred neoprávneným použitím.

Transport

UPOZORNENIE

Nebezpečenstvo zranenia a poškodenia! Pri prepravovaní zariadenia zohľadnite jeho hmotnosť.

- Uzavrite vysávaciu prípojku, pozri návod.
- Uvoľnite ručné brzdy a posúvajte prístroj za posuvný strmeň.
- Prístroj pri prenášaní uchopte za podvozok, nie za posuvnú rukoväť.
- Pri preprave vo vozidlách zariadenie zaistíte proti zošmyknutiu a prevráteniu podľa platných smerníc.

Uskladnenie

UPOZORNENIE

Nebezpečenstvo zranenia a poškodenia! Pri uskladnení zariadenia zohľadnite jeho hmotnosť.

Toto zariadenie sa smie uschovávať len vo vnútri.

Starostlivosť a údržba

NEBEZPEČENSTVO

Pred všetkými prácami prístroj vypnite a vyťahnite sieťovú zástrčku.

Stroje na odstraňovanie prachu patria medzi bezpečnostné zariadenia na prevenciu a odstraňovanie nebezpečenstiev v zmysle BGV A1.

- Pri údržbe u používateľa musí byť zariadenie rozobraté na jednotlivé dielce, vyčistené a musí sa vykonať jeho údržba v takej miere, v akej to je možné, bez toho, aby vznikalo ohrozenie pracovníkov údržby a iných osôb. Súčasťou vhodných preventívnych opatrení je aj dekontaminácia pri rozoberaní. Musí sa zabezpečiť miestna nútená odťahová ventilácia v mieste, kde sa zariadenie bude rozoberať, vyčistenie miesta údržby a primeraná ochrana personálu.
- Pred vybratím z nebezpečného priestoru sa vonkajšok zariadenia musí odsávacím postupom dekontaminovať a utrieť dočista, alebo sa musí ošetriť tesniacim prostriedkom. Všetky diely zariadenia sa musia pri jeho vyberaní z nebezpečného priestoru považovať za kontaminované. Musíte podniknúť vhodné opatrenia, aby ste zabránili rozdeleniu prachu.
- Pri uskutočňovaní údržby a opráv musia byť vyhodnené všetky kontaminované predmety, ktoré nie je možné uspokojivo vyčistiť. Takéto predmety sa musia odovzdať na likvidáciu v nepriedušných vreckách v súlade s platnými predpismi na likvidáciu takéhoto odpadu.
- Sací otvor sa pri preprave a údržbe zariadenia musí zatvoriť pripojovacím hrdlom.

⚠ **VÝSTRAHA**

U bezpečnostných zariadení pre zabránenie a odstránenie nebezpečia sa musí pravidelne prevádzkať údržba. To znamená, že minimálne raz ročne musí výrobca, alebo im poverená osoba skontrolovať, či prístroj z bezpečnostne-technického hľadiska funguje bez porúch, napr. skontrolovať utesnenie prístroja, poškodenie filtra, funkcie kontrolných zariadení.

POZOR

Nebezpečenstvo poškodenia! Nepoužívajte na čistenie žiadne prostriedky s obsahom silikónu.

- Jednoduchú údržbu a starostlivosť môžete vykonávať aj svojpomocne.

- Povrch zariadenia a vnútorný povrch nádoby sa musia pravidelne čistiť vlhkou handričkou.

⚠ **NEBEZPEČENSTVO**

Nebezpečenstvo zdraviu škodlivého prachu. Pri údržbe (napr. výmene filtra) používajte ochrannú dýchaciu masku triedy P2 alebo vyššej a odev na jednorazové použitie.

Výmena plochého skladaného filtra



Upozornenie: Na odstránenie nasávacej hlavy sú potrebné 2 osoby.

- Uvoľníte bezpečnostné skrutky na zablokovaní vysávacej hlavice.
- Uvoľníte saciu hlavicu a vyberte ju.
- Uvoľníte kryt filtra a odoberte ho.
- Vyberte plochý skladací filter.
- Použitý plochý skladací filter odovzdajte na likvidáciu v prachotesne uzavretom vrecku, v súlade so zákonnými požiadavkami.
- Odstráňte usadené nečistoty na strane čistého vzduchu.
- Nasadte nový plochý skladací filter.
- Nasadte kryt filtra a zaistite ho.
- Opatrne nasadte, nasmerujte a zaistite nasávaciu hlavicu.
- Riadne naskrutkujte bezpečnostné skrutky na zablokovanie vysávacej hlavice.

⚠ **NEBEZPEČENSTVO**

Nebezpečenstvo výbuchu! Musí sa zaručiť elektrostatické uzemnenie medzi vysávacou hlavicom a vloženým krúžkom.

Vymeňte vrecko na odstránenie prachu

- Zatiahnete ručnú parkovaciu brzdou.
- Obrázok 
- Vytiahnite vyrovnávanie tlaku na hornom konci.
 - Vytiahnite zablokovanie spúšťacej mechaniky smerom hore.
 - Posuvné rameno vytiahnite smerom hore. Nádobu sa odblokuje a spustí dole.
- Obrázok 
- Vytiahnite nádobu za rukoväť.

Obrázok

- Vyhrňte vrečko na zber prachu.
- Tesne uzavrite vrečko na likvidáciu pomocou uzatváracieho pásika.
- Vyberte vrečko na odstránenie prachu.
- Vrečko na zber prachu zlikvidujte podľa platných zákonných predpisov.

Obrázok

- Nové vrečko na odstraňovanie prachu nasadte tak, aby tesne priliehalo k stene a podlahe nádoby.
- Odoberateľné vrečko nasadte na nádobu.

⚠ NEBEZPEČENSTVO

Nebezpečenstvo výbuchu! Elektrostatické uzemnenie medzi podvozkom a nádobou na nečistotu sa musí zaručiť pružnou rukoväťou.

- Opäť vložte nádobu a zablokujte ju posuvnou rukoväťou.

⚠ VÝSTRAHA



Nebezpečie vzniku pomliaždenín! Počas zablokovania nevkładajte v žiadnom prípade ruky medzi nádobu na nečistotu a vložený krúžok alebo do blízkosti zdvíhacej mechaniky. Zablokujte nádobu stlačením posuvnej rukoväte oboma rukami.

- Opäť zasuňte vyrovnávanie tlaku.

Pomoc pri poruchách

⚠ NEBEZPEČENSTVO

Pred všetkými prácami prístroj vypnite a vytiahnite sieťovú zástrčku.

Upozornenie: Pokiaľ sa vyskytne porucha (napr. trhlina na filtre), musí sa prístroj okamžite vypnúť. Porucha sa musí odstrániť skôr, než bude prístroj opäť uvedený do prevádzky.

Vysávací turbína nebeží

- Skontrolujte kábel, zástrčku, poistku a zásuvku.
- Zapnite spotrebič.

Síla vysávania klesá

- Odstráňte veci, ktoré upchávajú vysávaciu trysku, vysávaciu rúrku, vysávaciu hadicu alebo plochý skladaný filter.
- Čistenie filtra: Držiak viackrát vytiahnite a zasuňte pri vypnutom prístroji.
- Vymeňte plné vrečko na odstránenie prachu.
- Skontrolujte riadne upevnenie nasávacej hlavy a nádoby.
- Vymeňte plochý skladaný filter.
- Zasuňte vyrovnávanie tlaku na oboch koncoch.

Pri vysávaní vychádza von prach

- Kryt filtra správne zablokujte.
- Skontrolujte správnu montážnu polohu plochého skladaného filtra.
- Vymeňte plochý skladaný filter.

Kontrolná lampa "Fázy a otočné polia s chybami" svieti červenou farbou

Upozornenie: Prístroj nebeží.

Obrázok

- Prípadne vymeňte na zástrčke prístroja póly.

Kontrolka "Podtlak" svieti červenou farbou

- Vykonajte čistenie filtra.
- Vymeňte plochý skladaný filter.
- Po naplnení vrečka na odstránenie prachu a v prípade nedosiahnutia minimálneho objemového prúdu je nutné ho vymeniť.

Servisná služba

V prípade, že sa porucha nedá odstrániť, musí prístroj preskúšať pracovník zákazníkoveho servisu.

Záruka

V každej krajine platia záručné podmienky našej distribučnej organizácie. Prípadné poruchy spotrebiča odstránime počas záručnej lehoty bezplatne, ak sú ich príčinou chyby materiálu alebo výrobné chyby. Pri uplatňovaní záruky sa spolu s dokladom o kúpe zariadenia láskavo obráťte na predajcu alebo na najbližší autorizovaný zákaznícky servis.

Príslušenstvo a náhradné diely

⚠ NEBEZPEČENSTVO



Používajte iba výrobcom povolené a nálepkou s výstrahou pred explóziou označené príslušenstvo na používanie konštrukčnej série 22. Používanie iných dielov príslušenstva môže spôsobiť riziko výbuchu.

Používajte len originálne príslušenstvo a originálne náhradné diely, pretože zaručujú bezpečnú a bezporuchovú prevádzku prístroja.

Informácie o príslušenstve a náhradných dieloch nájdete na stránke www.kaercher.com.

- Príslušenstvo nie je súčasťou dodávky. Príslušenstvo sa musí podľa spôsobu použitia samostatne.
- Bezchybná funkcia prístroja je zaručená iba pri použití hadice vysávača s menovitou šírkou DN42.
- Náhradné diely a príslušenstvo získate u predajcu alebo v pobočke firmy KÄRCHER.

EÚ Vyhlásenie o zhode

Týmto vyhlasujeme, že ďalej označený stroj zodpovedá na základe jeho koncepcie a konštrukcie a takisto vyhotovenia, ktoré sme dodali, príslušným základným požiadavkám na bezpečnosť a ochranu zdravia uvedeným v smerniciach EÚ. Pri zmene stroja, ktorá nebola nami odsúhlasená, stráca toto prehlásenie svoju platnosť.

Výrobok: Vysávač za mokra a sucha

Typ: 1.576-xxx

Príslušné Smernice EÚ:

2006/42/ES (+2009/127/ES)

2014/30/EÚ

2014/34/EU

Uplatňované harmonizované normy:

EN 55014–1: 2006+A1: 2009+A2: 2011

EN 55014–2: 2015

EN 60079-0: 2012

EN 60079-31: 2014

EN 60335–1

EN 60335–2–69

EN 61000–3–2: 2014

EN 61000–3–3: 2013

EN 62233: 2008

Č. osvedčenia:

IBExU13ATEXB009X

Označenie



II 3D Ex tc IIIC T125 °C Dc

5.966-014

Podpísaní jednáajú z poverenia a s plnou mocou predstavenstva.

H. Jenner

Chairman of the Board of Management

S. Reiser

Director Regulatory Affairs & Certification

Osoba zodpovedná za dokumentáciu:

S. Reiser

Alfred Kärcher SE & Co. KG
Alfred-Kärcher-Straße 28-40
71364 Winnenden (Germany)

Tel.: +49 7195 14-0

Fax: +49 7195 14-2212

Winnenden, 2018/10/01

Technické údaje

Typ		IVC 60/30 Ap M Z22
Sieťové napätie	V	400
Frekvencia	Hz	3~ 50
Menovitý výkon	W	3000
Objem nádoby	l	60
Množstvo vzduchu (max.) pri dĺžke nasávacej hadice 3 m	m ³ /h	177
Množstvo vzduchu (max.) pri dĺžke nasávacej hadice 8 m	m ³ /h	136
Podtlak (max.)	kPa (mbar)	25,0 (250)
Druh krytia	--	IP54
Krytie	--	I
Prípojka vysávacej hadice (C-DN/C-ID)	DN	72
Menovitá šírka hadice vysávača	DN	42
Dĺžka x Šírka x Výška	mm	970 x 690 x 1240
Plocha filtra	m ²	1,9
Typická prevádzková hmotnosť	kg	95
Teplota okolia	°C	-10...+40
Maximálna povrchová teplota	°C	125
Relatívna vlhkosť vzduchu	%	30-90
Druh krytia ochrany proti vzplanutiu		II 3D Ex tc IIIC T125 °C Dc
Zistené hodnoty podľa EN 60335-2-69		
Hlučnosť L _{pA}	dB(A)	77
Nebezpečnosť K _{pA}	dB(A)	1
Hodnota vibrácií v ruke/ramene	m/s ²	<2,5
Nebezpečnosť K	m/s ²	0,2

Sieťový kábel	H07RN-F 5x1,5 mm ²	
	Čís. dielu	Dĺžka kábla
EU	6.649-826.0	7,5 m



Prije prve uporabe Vašeg uređaja pročitajte ove originalne radne upute, postupajte prema njima i sačuvajte ih za kasniju uporabu ili za sljedećeg vlasnika.

- Prije prvog stavljanja u pogon obavezno pročitajte sigurnosne naputke br. 5.956-249.0!
- U slučaju nepoštivanja uputa za uporabu i sigurnosnih naputaka može doći do oštećenja na uređaju i opasnosti za rukovatelja i druge osobe.
- U slučaju oštećenja pri transportu odmah obavijestite prodavača.

Pregled sadržaja

Zaštita okoliša	HR	1
Stupnjevi opasnosti	HR	1
Namjensko korištenje	HR	1
Sastavni dijelovi uređaja	HR	2
Simboli na uređaju	HR	2
Sigurnosni napuci	HR	2
Stavljanje u pogon	HR	3
Rukovanje	HR	3
Transport	HR	6
Skladištenje	HR	6
Njega i održavanje	HR	6
Otklanjanje smetnji	HR	7
Jamstvo	HR	8
Pribor i pričuvni dijelovi	HR	8
EU izjava o sukladnosti	HR	8
Tehnički podaci	HR	9

Zaštita okoliša



Materijali ambalaže se mogu reciklirati. Molimo Vas da ambalažu ne odlažete u kućne otpatke, već ih predajte kao sekundarne sirovine.



Stari uređaji sadrže vrijedne materijale koji se mogu reciklirati te bi ih stoga trebalo predati kao sekundarne sirovine. Baterije, ulje i slični materijali ne smiju dospjeti u okoliš. Stoga Vas molimo da stare uređaje zbrinete preko odgovarajućih sabirnih suštava.

Napomene o sastojcima (REACH)

Aktualne informacije o sastojcima možete pronaći na stranici:

www.kaercher.com/REACH

Stupnjevi opasnosti

⚠ OPASNOST

Napomena koja upućuje na neposredno prijeteću opasnost koja za posljedicu ima teške tjelesne ozljede ili smrt.

⚠ UPOZORENJE

Napomena koja upućuje na eventualno opasnu situaciju koja može prouzročiti teške tjelesne ozljede ili smrt.

⚠ OPREZ

Napomena koja upućuje na eventualno opasnu situaciju koja može prouzročiti lakše ozljede.

PAŽNJA

Napomena koja upućuje na eventualno opasnu situaciju koja može prouzročiti materijalnu štetu.

Namjensko korištenje

- Ovaj je usisavač namijenjen za mokro i suho usisavanje podnih i zidnih površina.
- Ovaj usisavač namijenjen je za površinsku primjenu.
- Uređaj je prikladan za usisavanje prašine koja spada u grupu IIIC, IIIB ili IIIA.
- Uređaj je prikladan za usisavanje suhe, zapaljive prašine štetne po zdravlje; klasa prašine M sukladno EN 60 335-2-69. Ograničenje: Ne smiju se usisavati kancerogene tvari.
- Uređaji izvedbe 22 prikladni su za usisavanje zapaljivih prašina u zoni 22. Nisu prikladni za priključivanje na strojeve koji generiraju prašinu.
- Uređaji izvedbe 22 nisu prikladni za usisavanje eksplozivnih prašina ili tekućina niti mješavina zapaljivih prašina i tekućina.
- Uređaj je prikladan za industrijsku primjenu, npr. u skladišnim i proizvodnim prostorima.
- Uređaj nije odobren za kranski pretovar.

Sastavni dijelovi uređaja

- 1 Stezna poluga
- 2 Poklopac filtra
- 3 Plosnati naborani filter
- 4 Desna bravica mehanizma za spuštavanje
- 5 Strujni kabel
- 6 Zapor usisne glave (sa sigurnosnim vijkom)
- 7 Čišćenje filtra
- 8 Upravljač spremnika za prljavštinu
- 9 Kompenzator tlaka
- 10 Spojnica kompenzatora tlaka
- 11 Spremnik za prljavštinu
- 12 Međuprsten
- 13 Lijeva bravica mehanizma za spuštavanje
- 14 Natpisna pločica
- 15 Nastavak za usis
- 16 Priključna obujmica
- 17 Upravljač podvozja s pozicijskom kočnicom
- 18 Držać podnog nastavka
- 19 Podvozje
- 20 Prihvatno korito
- 21 Rukohvat spremnika za prljavštinu
- 22 Držać usisne cijevi
- 23 Rukohvat usisne glave
- 24 Okretni prekidač
- 25 Usisna glava
- 26 Trofazni motor
- 27 Prigušivač ispušnog zraka
- 28 Potisna ručica
- 29 Kukica za kvačenje kabela
- 30 Indikator podtlaka
- 31 Indikator neispravnosti faze i okretnog polja
- 32 Indikator pripravnosti za rad
- 33 Opužna spona za uzemljenje

Simboli na uređaju



Ne usisavajte izvore zapaljenja! Prikladno za usisavanje zapaljivih prašina klasa eksplozije prašina u zoni 22.



UPOZORENJE: Ovaj uređaj sadrži prašine opasne po zdravlje. Pražnjenje i održavanje, uključujući odstranjivanje vrećice s prašinom, smiju izvoditi samo stručne osobe, koje su opremljene prikladnom zaštitnom opremom. Ne uključivati prije nego je instaliran kompletan filterski sistem i prije nego je ispitana funkcija kontrole strujanja.

	Plosnati naborani filter	
	kataloški br.	6.904-283.0
	Vrećica za zbrinjavanje otpada	
	kataloški br.	6.907-347.0

Sigurnosni napuci

⚠ OPASNOST

- Ako ispušni zrak izlazi natrag u prostoriju, onda u njoj mora postojati dovoljna izmjena zraka L . Za pridržavanje zahtjevanih graničnih vrijednosti volumen ispuhane zračne struje smije iznositi maksimalno 50% volumena svježeg zraka (zapremina prostorije V_R x koeficijent izmjene zraka L_W). Bez posebne mjere prozračivanja vrijedi: $L_W = 1h^{-1}$.
- Uporaba uređaja i materijala za koje se treba koristiti, uključujući i sigurno zbrinjavanje usisanog materijala dopušteno je isključivo školovanom osoblju.

- Ovaj uređaj sadrži prašinu, koja je štetna po zdravlje. Postupke pražnjenja i održavanja, uključujući i zbrinjavanje spremnika za prašinu, smiju izvoditi stručnjaci koji nose odgovarajuću zaštitnu opremu.
- Uređajem ne radite bez potpunog filtercijskog sustava.
- Moraju se poštivati odgovarajuće sigurnosne odredbe za materijale s kojima se radi.
- Pribor koji je odobrio proizvođač električki je vodljiv. Ne smije se koristiti nikakav drugi pribor!
- Usisavajte samo sa svim filterarskim elementima, jer se u suprotnom može oštetiti usisni motor i doći do ugrožavanja zdravlja zbog izbacivanja sitne prašine.
- Obratite pozornost na sigurnosne odredbe za stvari koje treba usisavati. Kako pri propisnoj tako i pri nepropisnoj uporabi dijelovi uređaja mogu se zagrijati do 125 °C.
- Zabranjeno je koristiti produžni kabel.

Stavljanje u pogon

⚠ UPOZORENJE

Ne usisavajte bez filterarskog elementa, jer se u suprotnom slučaju može oštetiti usisni motor i doći do ugrožavanja zdravlja zbog izbacivanja sitne prašine.

Napomena: Za prašine s energijom paljenja manjom od 1 mJ mogu vrijediti dodatni propisi.

- ➔ Uređaj postavite u radni položaj i po potrebi ga osigurajte pozicijskim kočnicama.
- ➔ Utaknite usisno crijevo (nije sadržano u isporuci) u usisni nastavak.
- ➔ Prije početka rada provjerite razinu napunjenosti spremnika za prljavštinu pa ga po potrebi ispraznite.
- ➔ Uvjerite se da je spremnik za prljavštinu ispravno umetnut. Opužna spona mora biti čista i nalijegati na spremnik za prljavštinu. Prema potrebi prebrišite opušnu sponu vlažnom krpom.
- ➔ Natakните željeni pribor (nije sadržan u isporuci).

Automatski nadzor usisne snage

Ovaj je uređaj opremljen sustavom za nadzor usisne snage. Ako brzina zraka u usisnom crijevu padne ispod 20 m/s, kontrolna lampica za podtlak zasvijetlit će crveno (vidi pod "Otklanjanje smetnji").

Napomena: Indikator podtlaka može povremeno zasvijetliti crveno i za vrijeme normalnog rada (npr. pri radu s podnim nastavkom), ako se protok zraka smanji (smanjenje presjeka), a time poveća podtlak.

Napomena: U takvim se slučajevima ne radi o kvaru, nego to samo ukazuje na, kao što je gore navedeno, smanjenje protoka zraka i povećanje podtlaka.

Antistatički sustav

Kroz uzemljenu priključnicu provode se statički naboji. Na taj se način električno vodljivim priborom koji je odobren od strane proizvođača sprječavaju iskenjenje i strujni udari.

Rukovanje

⚠ UPOZORENJE

Tijekom usisavanja nikada nemojte uklanjati oba plosnata naborana filtra.

PAŽNJA

Opasnost od oštećenja! Ne prekrivajte otvore za usis i ispuh zraka na usisnoj glavi.

Zatvaranje usisnog priključka

⚠ UPOZORENJE

Ugrožavanje zdravlja finom prašinom! Nakon što uklonite usisno crijevo, morate zatvoriti usisni priključak.

Slika **A**

- ➔ Priključnu obujmicu precizno umetnite u usisni priključak.
- ➔ Ugurajte priključnu obujmicu do kraja.

Spremnik za prljavštinu

Napomena: Spremnik za prljavštinu mora se isprazniti kada je napunjen do oko 3 cm ispod gornjeg ruba, odnosno nakon svake uporabe.

- Redovito provjeravajte razinu napunjenosti spremnika za prljavštinu, budući da se uređaj ne isključuje automatski.

Suho usisavanje

- Uređaj je opremljen vrećicom za otpad, kataloški br. 6.907-347.0 (5 kom.).

Napomena: Ovim se uređajem mogu usisavati sve vrste prašine do klase M. Primjena vrećice za prašinu (za kataloški br. vidi poglavlje "Filtarski sustavi") je zakonski propisana.

Napomena: Uređaj je prikladan za usisavanje suhe, zapaljive prašine s vrijednosti-
ma MAK većim ili jednakim 0,1 mg/m³.

- Za usisavanje fine prašine dodatno se mora koristiti i vrećica za otpad.

Prelazak s mokrog na suho usisavanje

PAŽNJA

Pri prelasku s mokrog na suho usisavanje obratite pozornost na sljedeće:

*Usisavanje suhe prašine s mokrim filter-
skim elementom može dovesti do začeplje-
nja filtra te ga time učiniti neupotreblijivim.*

→ Mokri filter prije korištenja dobro osušite ili zamijenite suhim.

→ Po potrebi zamijenite filter na način opi-
san po točkom "Njega i održavanje".

Ugradnja vrećice za zbrinjavanje otpada

→ Zakočite pozicijske kočnice.

Slika 

→ Izvucite kompenzator tlaka na gornjem kraju.

→ Podignite bravice za deblokiranje me-
hanizma za spuštanje.

→ Potisnu ručicu povucite prema gore.
Spremnik se deblokira i spušta.

Slika 

→ Izvucite spremnik držeći ga za rukohvat.

Slika 

→ Postavite vrećicu za odlaganje otpada
tako da bude pripijena uza stijenke i
dno posude.

→ Prevucite vrećicu za zbrinjavanje otpa-
da preko spremnika.

⚠ OPASNOST

*Opasnost od eksplozije! Uz pomoć opruž-
ne spone osigurajte elektrostatičko uze-
mljenje između podvozja i spremnika za pr-
ljavštinu.*

→ Ponovo postavite spremnik i blokirajte
ga potisnom ručicom.

⚠ UPOZORENJE



*Opasnost od prignječenja! Pri
zabavljanju ni u kom slučaju
nemojte držati ruke između*

*spremnika za prljavštinu i međuprstena niti
ih pružati u blizinu podiznih mehanizama.*

*Spremnik zabravite tako što ćete objema
rukama pritisnuti potisnu ručicu.*

→ Ponovo utaknite kompenzator tlaka.

Mokro usisavanje

**Pozor: Uvijek provjeravajte razinu napu-
njenosti spremnika za prljavštinu pri
usisavanju većih količina tekućina, bu-
dući da se posuda može napuniti u roku
od nekoliko sekundi pa može doći do
prelivanja.**

⚠ OPASNOST

*Tijekom mokrog usisavanja ne smije se usi-
savati prašina opasna po zdravlje.*

- Za usisavanje mokre prljavštine pret-
hodno se uvijek mora skinuti vrećica za
zbrinjavanje otpada.

Uklanjanje vrećice za zbrinjavanje otpada

→ Zakočite pozicijske kočnice.

Slika 

→ Izvucite kompenzator tlaka na gornjem
kraju.

→ Podignite bravice za deblokiranje me-
hanizma za spuštanje.

→ Potisnu ručicu povucite prema gore.
Spremnik se deblokira i spušta.

Slika 

→ Izvucite spremnik držeći ga za ruko-
hvat.

Slika 

→ Prevucite vrećicu za zbrinjavanje otpa-
da prema gore.

→ Vrećicu za otpad zatvorite predviđenom
vrpcom tako da ne propušta.

→ Izvadite vrećicu za zbrinjavanje otpada.

→ Vrećicu za zbrinjavanje otpada odložite
u otpad sukladno zakonskim odredba-
ma.

→ Ponovo postavite spremnik i blokirajte
ga potisnom ručicom.

⚠ UPOZORENJE



Opasnost od prignječenja! Pri završavanju ni u kom slučaju nemojte držati ruke između spremnika za prljavštinu i međuprstena niti ih pružati u blizinu podiznih mehanizama. Spremnik zavravite tako što ćete objema rukama pritisnuti potisnu ručicu.

→ Ponovo utaknite kompenzator tlaka.

Općenito

⚠ OPREZ

Pridržavajte se lokalnih propisa za zbrinjavanje otpadne vode.

- Nakon završetka mokrog usisavanja: Osušite plosnati naborani filter. Spremnik prebrišite vlažnom krpom i ostavite neka se osuši.

Okretni prekidač

0	Isključivanje uređaja
1	Uključivanje uređaja

Uključivanje stroja

- Utaknite strujni utikač. Indikator pripravnosti za rad svijetli.
- Uključite uređaj okretanjem prekidača.

Čišćenje filtra

Plosnati naborani filter čistite u redovitim vremenskim intervalima.

Slika **B**

- Dok je uređaj isključen, rukohvat dijela za čišćenje filtra više puta izvucite i gurnite natrag.

Isključivanje uređaja

- Isključite uređaj okretanjem prekidača.
- Izvucite strujni utikač. Indikator pripravnosti za rad se gasi.

Nakon svake primjene

Čišćenje filtra

- Dok je uređaj isključen, rukohvat dijela za čišćenje filtra više puta izvucite i gurnite natrag.

Pražnjenje spremnika

- Zakočite pozicijske kočnice.

Slika **C**

- Izvucite kompenzator tlaka na gornjem kraju.
- Podignite bravice za deblokiranje mehanizma za spuštanje.
- Potisnu ručicu povucite prema gore. Spremnik se deblokira i spušta.

Slika **D**

- Izvucite spremnik držeći ga za rukohvat.
- Ispraznite spremnik.
- Ponovo postavite spremnik i blokirajte ga potisnom ručicom.

⚠ UPOZORENJE



Opasnost od prignječenja! Pri završavanju ni u kom slučaju nemojte držati ruke između spremnika za prljavštinu i međuprstena niti ih pružati u blizinu podiznih mehanizama. Spremnik zavravite tako što ćete objema rukama pritisnuti potisnu ručicu.

- Ponovo utaknite kompenzator tlaka.

Čišćenje uređaja

- Usišite prljavštinu iz unutarnje i s vanjske strane uređaja pa uređaj prebrišite vlažnom krpom.

Čuvanje uređaja

- Namotajte i odložite strujni kabel.
- Omotajte usisno crijevo oko potisne ručice.
- Ugurajte podni nastavak i usisnu cijev u odgovarajuće držače.
- Uređaj odložite u suhu prostoriju i zaštitite ga od neovlaštenog korištenja.

Transport

⚠ OPREZ

Opasnost od ozljeda i oštećenja! Prilikom transporta pazite na težinu uređaja.

- Zatvorite usisni priključak, vidi "Rukovanje".
- Otpustite pozicijske kočnice pa uređaj odgurajte držeći ga za potisnu ručicu.
- Uređaj premješajte držeći ga za podvozje, a ne za potisnu ručicu.
- Prilikom transporta vozilima osigurajte uređaj od klizanja i naginjanja sukladno odgovarajućim mjerodavnim propisima.

Skladištenje

⚠ OPREZ

Opasnost od ozljeda i oštećenja! Pri skladištenju imajte u vidu težinu uređaja.

Ovaj se uređaj smije skladištiti samo u zatvorenim prostorijama.

Njega i održavanje

⚠ OPASNOST

Uređaj prije svih radova na njemu isključite i izvucite strujni utikač iz utičnice.

Strojevi za uklanjanje prašine su sigurnosni uređaji za sprječavanje ili uklanjanje opasnosti u smislu BGV A1.

- Uređaj se za održavanje mora rastaviti, očistiti i servisirati ako je to izvodivo bez izazivanja opasnosti za servisno osoblje i druge osobe. Prikladne mjere opreza sadrže uklanjanje otrovnih tvari prije rastavljanja. Pobrinite se za obvezatno prozračivanje prilikom rastavljanja uređaja, čišćenja servisnih površina i prikladnu zaštitu osoblja.
- Otrovnost tvari valja s vanjskih dijelova uređaja ukloniti usisavanjem i obrisati ili ih obraditi sredstvima za brtvenje prije uklanjanja iz opasnog područja. Prilikom iznošenja iz opasnog područja svi se dijelovi uređaja smatraju onečišćenima. Kako bi se izbjeglo raspršivanje prašine, moraju se primijeniti odgovarajuće mjere.

- Pri obavljanju održavanja i popravljivanja moraju se ukloniti svi predmeti koje ne možete očistiti na zadovoljavajući način. Takvi se predmeti moraju zbrinuti u nepropusnim vrećicama sukladno važećim odredbama za uklanjanje takvog otpada.

- Usisni otvor valja pri transportu i održavanju uređaja zatvoriti priključnom obujmicom.

⚠ UPOZORENJE

Sigurnosni uređaji za sprječavanje opasnosti moraju se redovito održavati. To znači da najmanje jednom godišnje proizvođač ili odgovarajuća obučena osoba mora provjeriti njihovu sigurnosno-tehničku ispravnost, npr. zabrtvljenost uređaja, oštećenost filtra, ispravnost kontrolnih komponenata.

PAŽNJA

Opasnost od oštećenja! Za čišćenje ne upotrebljavajte silikonska sredstva za njegu.

- Jednostavne radove na održavanju i njezi možete obavljati sami.
- Vanjsku površinu uređaja i unutarnju stranu spremnika valja redovito brisati vlažnom krpom.

⚠ OPASNOST

Opasnost od prašine štetne po zdravlje. Kod radova na održavanju (npr. zamjena filtra) nosite zaštitnu masku za disanje P2 ili više kvalitete i odjeću za jednokratnu uporabu.

Zamjena plosnatog naboranog filtra

Napomena: Za skidanje usisne glave potrebne su dvije osobe.

- Otpustite sigurnosne vijke na zaporima usisne glave.
- Otkvačite i skinite usisnu glavu.
- Otkvačite i skinite poklopac filtra.
- Izvadite plosnati naborani filter.
- Rabljeni plosnati naborani filter zbrinite u hermetički zatvorenoj vrećici u skladu sa zakonskim odredbama.
- Uklonite nakupljenu prljavštinu na strani čistog zraka.
- Umetnite nov plosnati naborani filter.
- Postavite i pričvrstite poklopac filtra.
- Pažljivo postavite, usmjerite i pričvrstite usisnu glavu.

→ Zategnite sigurnosne vijke na zaporima usisne glave.

⚠ OPASNOST

Opasnost od eksplozije! Uz pomoć zapora usisne glave osigurajte elektrostatičko uzemljenje između usisne glave i međuprstena.

Zamjena vrećice za zbrinjavanje otpada

→ Zakočite pozicijske kočnice.

Slika 

→ Izvucite kompenzator tlaka na gornjem kraju.

→ Podignite bravice za deblokiranje mehanizma za spuštanje.

→ Potisnu ručicu povucite prema gore. Spremnik se deblokira i spušta.

Slika 

→ Izvucite spremnik držeći ga za rukohvat.

Slika 

→ Prevcite vrećicu za zbrinjavanje otpada prema gore.

→ Vrećicu za otpad zatvorite predviđenom vrpcom tako da ne propušta.

→ Izvadite vrećicu za zbrinjavanje otpada.

→ Vrećicu za zbrinjavanje otpada odložite u otpad sukladno zakonskim odredbama.

Slika 

→ Postavite novu vrećicu za odlaganje otpada tako da bude pripijena uza stijenke i dno posude.

→ Prevcite vrećicu za zbrinjavanje otpada preko spremnika.

⚠ OPASNOST

Opasnost od eksplozije! Uz pomoć opružne sponne osigurajte elektrostatičko uzemljenje između podvozja i spremnika za prijavštinu.

→ Ponovo postavite spremnik i blokirajte ga potisnom ručicom.

⚠ UPOZORENJE



Opasnost od prignječenja! Pri zabavljanju ni u kom slučaju nemojte držati ruke između spremnika za prijavštinu i međuprstena niti ih pružati u blizinu podiznih mehanizama. Spremnik zabravite tako što ćete objema rukama pritisnuti potisnu ručicu.

→ Ponovo utaknite kompenzator tlaka.

Otklanjanje smetnji

⚠ OPASNOST

Uređaj prije svih radova na njemu isključite i izvucite strujni utikač iz utičnice.

Napomena: U slučaju smetnje (npr. trganja filtra) morate odmah isključiti uređaj. Prije ponovnog puštanja u rad treba otkloniti smetnju.

Usisna tubina ne radi

→ Provjerite kabel, utikač, osigurač i utičnicu.

→ Uključite uređaj.

Usisna snaga se smanjuje

→ Odstranite začepljenja iz sisaljke, usisne cijevi, usisnog crijeva ili plosnatog naboranog filtra.

→ Čišćenje filtra: Dok je uređaj isključen, rukohvat više puta izvucite i gurnite na trag.

→ Zamijenite napunjenu vrećicu za zbrinjavanje otpada.

→ Provjerite jesu li usisna glava i spremnik dobro namješteni.

→ Zamijenite plosnati naborani filter.

→ Utaknite kompenzator tlaka na objema krajevima.

Izlaženje prašine prilikom usisavanja

→ Ispravno uglavite poklopac filtra.

→ Provjerite jesu li plosnati naborani filtri pravilno postavljeni.

→ Zamijenite plosnati naborani filter.

Indikator neispravnosti faze i okretnog polja svijetli crveno

Napomena: Uređaj ne radi.

Slika 

→ Zamijenite polove na utikaču uređaja.

Indikator podtlaka svijetli crveno

→ Očistite filter.

→ Zamijenite plosnati naborani filter.

→ Zamijenite vrećicu za zbrinjavanje otpada čim se napuni i snaga usisavanja padne ispod minimuma.

Servisna služba

Ako se smetnja ne da otkloniti, servisna služba mora ispitati stroj.

Jamstvo

U svakoj zemlji važe jamstveni uvjeti koje je izdala naša nadležna organizacija za distribuciju. Eventualne smetnje na stroju za vrijeme trajanja jamstva uklanjamo besplatno ukoliko je uzrok greška u materijalu ili proizvodnji. U slučaju koji podliježe garanciji obratite se, uz prilaganje potvrde o kupnji, Vašem prodavaču ili najbližoj ovlaštenoj servisnoj službi.

Pribor i pričuvni dijelovi

⚠ **OPASNOST**



Koristite samo onaj pribor koji dopušta proizvođač za primjenu izvedbe 22 i koji je označen kao proizvod koji može podnijeti primjenu u eksplozivnim uvjetima. Primjenom drugih dijelova pribora može nastati opasnost od eksplozije.

Upotrebljavajte samo originalni pribor i originalne rezervne dijelove, oni jamče za siguran rad uređaja bez smetnji.

Informacije o priboru i rezervnim dijelovima možete pronaći na www.kaercher.com.

- U opsegu isporuke nije sadržan pribor. Pribor se ovisno o primjeni mora posebno naručiti.
- Besprijekoran rad uređaja zajamčen je samo kada se koriste usisna crijeva nazivne širine DN42.
- Pričuvne dijelove i pribor možete nabaviti kod Vašeg prodavača ili u Vašoj KÄRCHER podružnici.

EU izjava o sukladnosti

Izjavljujemo da navedeni uređaj u svojoj zamisli i konstrukciji te kod nas korištenoj izvedbi odgovara osnovnim sigurnosnim i zdravstvenim zahtjevima u skladu s niže navedenim direktivama Europske Zajednice. Ova izjava gubi valjanost u slučaju izmjene stroja koja nisu ugovorene s nama.

Proizvod: Usisavač za mokru i suhu prljavštinu

Tip: 1.576-xxx

Odgovarajuće smjernice EU:

2006/42/EZ (+2009/127/EZ)

2014/30/EU

2014/34/EU

Primijenjene usklađene norme:

EN 55014–1: 2006+A1: 2009+A2: 2011

EN 55014–2: 2015

EN 60079-0: 2012

EN 60079-31: 2014

EN 60335–1

EN 60335–2–69

EN 61000–3–2: 2014

EN 61000–3–3: 2013

EN 62233: 2008

Br. certifikata:

IBExU13ATEXB009X

Oznaka



II 3D Ex tc IIIC T125 °C Dc

5.966-014

Dolje potpisani djeluju u ime i po opunomoćenju uprave.

H. Jenner

Chairman of the Board of Management

S. Reiser

Director Regulatory Affairs & Certification

Opunomoćeni za izradu dokumentacije:
S. Reiser

Alfred Kärcher SE & Co. KG
Alfred-Kärcher-Straße 28-40
71364 Winnenden (Germany)
Tel.: +49 7195 14-0
Fax: +49 7195 14-2212

Winnenden, 2018/10/01

Tehnički podaci

Tip		IVC 60/30 Ap M Z22
Napon el. mreže	V	400
Frekvencija	Hz	3~ 50
Nazivna snaga	W	3000
Zapremnina spremnika	l	60
Maks. protok zraka pri duljini usisnog crijeva od 3 m	m ³ /h	177
Maks. protok zraka pri duljini usisnog crijeva od 8 m	m ³ /h	136
Maks. podtlak	kPa (mbar)	25,0 (250)
Zaštita	--	IP54
Klasa zaštite	--	I
Priključak usisnog crijeva (C-DN/C-ID)	DN	72
Nazivna širina usisnog crijeva	DN	42
Duljina x širina x visina	mm	970 x 690 x 1240
Površina filtra:	m ²	1,9
Tipična radna težina	kg	95
Okolna temperatura	°C	-10...+40
Maksimalna temperatura površine	°C	125
Relativna vlažnost zraka	%	30-90
Stupanj zaštite od paljenja		II 3D Ex tc IIIC T125 °C Dc
Utvrđene vrijednosti prema EN 60335-2-69		
Razina zvučnog tlaka L _{pA}	dB(A)	77
Nepouzdanost K _{pA}	dB(A)	1
Vrijednost vibracije na ruci	m/s ²	<2,5
Nepouzdanost K	m/s ²	0,2

Strujni kabel	H07RN-F 5x1,5 mm ²	
	Br. dijela	Duljina kabela
EU	6.649-826.0	7,5 m



Pre prve upotrebe Vašeg uređaja pročitajte ove originalno uputstvo za rad, postupajte prema njemu i sačuvajte ga za kasniju upotrebu ili za sledećeg vlasnika.

- Pre prvog stavljanja u pogon obavezno pročitajte sigurnosne napomene br. 5.956-249.0!
- U slučaju neuvažavanja radnog uputstva i sigurnosnih napomena može doći do oštećenja na uređaju i opasnosti za rukovaoca i druge osobe.
- U slučaju oštećenja pri transportu odmah obavestite prodavca.

Pregled sadržaja

Zaštita životne sredine	SR	1
Stepeni opasnosti	SR	1
Namensko korišćenje	SR	2
Sastavni delovi uređaja	SR	2
Simboli na uređaju	SR	3
Sigurnosne napomene	SR	3
Stavljanje u pogon.	SR	3
Rukovanje	SR	4
Transport.	SR	6
Skladištenje.	SR	6
Nega i održavanje	SR	6
Otklanjanje smetnji	SR	8
Garancija	SR	8
Pribor i rezervni delovi	SR	8
Izjava o usklađenosti sa propisima EU	SR	9
Tehnički podaci	SR	10

Zaštita životne sredine



Ambalaža se može ponovo preraditi. Molimo Vas da ambalažu ne bacate u kućne otpatke nego da je dostavite na odgovarajuća mesta za ponovnu preradu.



Stari uređaji sadrže vredne materijale sa sposobnošću recikliranja i treba ih dostaviti za ponovnu preradu. Baterije, ulje i slične materije ne smeju dospeti u životnu sredinu. Stoga Vas molimo da stare uređaje odstranjujete preko primerenih sabirnih sistema.

Napomene o sastojcima (REACH)

Aktuelne informacije o sastojcima možete pronaći na stranici:

www.kaercher.com/REACH

Stepeni opasnosti

⚠ OPASNOST

Napomena koja ukazuje na neposredno preteću opasnost koja dovodi do teških telesnih povreda ili smrti.

⚠ UPOZORENJE

Napomena koja ukazuje na eventualno opasnu situaciju koja može dovesti do teških telesnih povreda ili smrti.

⚠ OPREZ

Napomena koja ukazuje na eventualno opasnu situaciju, koja može izazvati lakše telesne povrede.

PAŽNJA

Napomena koja ukazuje na eventualno opasnu situaciju koja može izazvati materijalne štete.

Namensko korišćenje

- Ovaj usisivač je namenjen za mokro i suvo usisavanje podnih i zidnih površina.
- Ovaj usisivač je predviđen za površinsku primenu.
- Uređaj je prikladan za usisavanje prašine koja spada u grupu IIIC, IIIB ili IIIA.
- Uređaj je prikladan za usisavanje suve, zapaljive prašine štetne po zdravlje; klasa prašine M shodno EN 60 335-2-69. Ograničenje: Ne smeju se usisavati kancerogene materije.
- Uređaji konstrukcije 22 prikladni su za usisavanje eksplozivnih prašina u zoni 22. Nisu prikladni za priključivanje na mašine koje generišu prašinu.
- Uređaji konstrukcije 22 nisu prikladni za usisavanje eksplozivnih prašina ili tečnosti niti mešavina zapaljivih prašina i tečnosti.
- Ovaj uređaj je prikladan za industrijsku primenu, npr. u skladišnim i proizvodnim prostorima.
- Uređan nije odobren za kranski pretovar.

Sastavni delovi uređaja



- 1 Do rezervoara reciklirane vode
- 2 Poklopac filtera
- 3 Pljosnati naborani filter
- 4 Desna bravica mehanizma za spuštanje
- 5 Strujni kabal
- 6 Blokada usisne glave (sa sigurnosnim zavrtanjem)
- 7 Čišćenje filtera
- 8 Upravljač posude za prljavštinu
- 9 Kompenzator pritiska
- 10 Spojnica kompenzatora pritiska
- 11 Posuda za prljavštinu
- 12 Međuprsten
- 13 Leva bravica mehanizma za spuštanje
- 14 Natpisna pločica
- 15 Usisni nastavak
- 16 Priključna obujmica
- 17 Upravljač pokretnog okvira sa pozicionom kočnicom
- 18 Držač za podni nastavak
- 19 Pokretni okvir
- 20 Prihvatno korito
- 21 Drška posude za prljavštinu
- 22 Držač usisne cevi
- 23 Drška usisne glave
- 24 Obrtni prekidač
- 25 Usisna glava
- 26 Trofazni motor
- 27 Prigušivač za izduvni vazduh
- 28 Potisna ručica
- 29 Kuka za kačenje kabla
- 30 Indikator negativnog pritiska
- 31 Indikator neispravnosti faze i obrtnog polja
- 32 Indikator spremnosti za rad
- 33 Opružna spona za uzemljenje

Simboli na uređaju

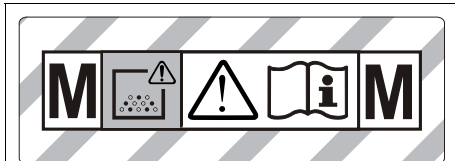
	<p>Ne usisavajte izvore zapaljenja! Prikladno za usisavanje zapaljive prašine razreda eksplozije prašine u zoni 22.</p>
---	---



UPOZORENJE: Ovaj uređaj sadrži prašinu štetnu po zdravlje. Pražnjenje i održavanje, kao i odstranjivanje kese za prašinu smeju obavljati samo stručne osobe, koje nose odgovarajuću ličnu zaštitnu opremu. Ne uključivati, pre nego što se instalira kompletan filterski sistem i proveriti rad kontrole zapreminske struje.

	Pljosnati naborani filter	
	kataloški br.	6.904-283.0
	Vrećica za otpad	
	kataloški br.	6.907-347.0

Sigurnosne napomene

⚠ OPASNOST

- Ako se izduvni vazduh vraća nazad u prostoriju, onda u njoj mora postojati dovoljna razmena vazduha L . Za pridržavanje zahtevanih graničnih vrednosti zapremina izduvane vazdušne struje sme iznositi maksimalno 50% zapremine svežeg vazduha (zapremina prostorije V_R x koeficijent razmene vazduha L_w). Bez posebne mere provetravanja važi: $L_w = 1h^{-1}$.
- Upotreba uređaja i materijala za koje je namenjen, uključujući i sigurno uklanjanje usisanog materijala dozvoljeno je isključivo školovanom osoblju.

- Ovaj uređaj sadrži prašinu, koja je štetna po zdravlje. Postupke pražnjenja i održavanja, uključujući i uklanjanje posude za prašinu, smeju izvoditi stručnjaci koji nose odgovarajuću zaštitnu opremu.
- Uređajem ne radite bez potpunog filtracionog sistema.
- Neophodno je pridržavati se odgovarajućih sigurnosnih odredbi za materijale sa kojima se radi.
- Pribor koji je odobren od strane proizvođača provodi električnu struju. Ne sme se koristiti nikakav drugi pribor!
- Usisavati samo sa svim elementima filtera, jer se inače usisni motor ošteti i nastane opasnost za zdravlje zbog povećanog izbacivanja fine prašine!
- Obratite pažnju na sigurnosne odredbe za materije koje treba usisavati. Kako pri propisnom tako i pri nepropisnom korišćenju delovi uređaja mogu se zagrejati do 125 °C.
- Korišćenje produžnog kabla nije dozvoljeno.

Stavljanje u pogon

⚠ UPOZORENJE

Ne usisavajte bez filterskog elementa, jer u suprotnom može doći do oštećenja usisnog motora i ugrožavanja zdravlja zbog izbacivanja sitne prašine.

Napomena: Za prašine sa energijom paljenja manjom od 1 mJ mogu važiti dodatni propisi.

- ➔ Uređaj postavite u radni položaj i po potrebi ga osigurajte pozicionim kočnicama.
- ➔ Utaknite usisno crevo (nije sadržano u isporuci) u usisni nastavak.
- ➔ Pre početka rada proverite nivo napunjenosti posude za prljavštinu pa je po potrebi ispraznite.
- ➔ Uverite se da je posuda za prljavštinu ispravno umetnuta. Opužna spona mora biti čista i pripijena uz posudu za prljavštinu. Po potrebi prebršite opušnu sponu vlažnom krpom.
- ➔ Natakните željeni pribor (nije sadržan u isporuci).

Automatska kontrola usisnog učinka

Ovaj uređaj je opremljen sistemom za nadgledanje usisne snage. Kada brzina vazduha u usisnom crevu opadne ispod 20 m/s, pali se crveni indikator negativnog pritiska (vidi poglavlje "Otklanjanje smetnji").

Napomena: Crveni indikator negativnog pritiska može povremeno da zasvetli i za vreme normalnog rada (npr. pri radu sa podnim usisnim nastavkom), ako se protok vazduha smanji (smanjenje preseka), a time poveća negativni pritisak.

Napomena: U takvim slučajevima se ne radi o kvaru, već to samo ukazuje na to da se, kao što je gore navedeno, smanjio protok vazduha i povećao podpritisak.

Antistatički sistem

Kroz uzemljen priključni nastavak provode se elektrostatički naboji. Na taj način se elektroprovodnim priborom odobrenim od strane proizvođača sprečavaju varničenja i strujni udari.

Rukovanje

⚠ UPOZORENJE

Tokom usisavanja nikada nemojte uklanjati oba pljosnata naborana filtera.

PAŽNJA

Opasnost od oštećenja! Ne prekrivajte otvore za dovod i odvod vazduha na usisnoj glavi.

Zatvaranje usisnog priključka

⚠ UPOZORENJE

Ugrožavanje zdravlja finom prašinom! Nakon što uklonite usisno crevo, morate zatvoriti usisni priključak.

Slika 

- Priključnu obujmicu precizno umetnite u usisni priključak.
- Ugurajte priključnu obujmicu do kraja.

Posuda za prljavštinu

Napomena: Posuda za prljavštinu mora da se isprazni kada je napunjena do oko 3 cm ispod gornje ivice, odnosno nakon svake upotrebe.

- Redovno proveravajte nivo napunjenosti posude za prljavštin, budući da uređaj ne može automatski da se isključi.

Suvo usisavanje

- Uređaj je opremljen vrećicom za otpad, kataloški br. 6.907-347.0 (5 kom.).

Napomena: Ovim uređajem mogu da se usisavaju sve vrste prašine do klase M. Upotreba vrećice za prašinu (za kataloški br. vidi poglavlje "Filterski sistemi") je propisana po zakonu.

Napomena: Uređaj je prikladan za usisavanje suve, zapaljive prašine sa vrednostima MAK većim ili jednakim 0,1 mg/m³.

- Za usisavanje fine prašine dodatno mora da se koristi i vrećica za otpad.

Prelazak sa mokrog na suvo usisavanje

PAŽNJA

Pri prelasku sa mokrog na suvo usisavanje obratite pažnju na sledeće: Usisavanje suve prašine sa mokrim filterskim elementom može dovesti do začepljenja filtera i time ga učiniti neupotrebljivim.

- Mokri filter pre korišćenja dobro osušite ili zamenite suvim.
- Po potrebi zamenite filter na način opisan po tačkom "Nega i održavanje".

Ugradnja vrećice za otpad

- Zakočite pozicione kočnice.

Slika 

- Izvucite kompenzator pritiska na gornjem kraju.
- Povucite uvis bravice za deblokiranje mehanizma za spuštanje.
- Potisnu ručku povucite uvis. Posuda se deblokira i spušta.

Slika 

- Izvucite posudu držeći je za ručku.

Slika

- Vrećicu za odlaganje otpada postavite tako da bude pripijena uza zid i dno posude.
- Prevucite vrećicu za otpad preko posude.

⚠ OPASNOST

Opasnost od eksplozije! Između pokretnog okvira i posude za prljavštinu obavezno mora biti omogućeno elektrostatičko uzemljenje putem opružne sponje.

- Ponovo postavite posudu i blokirajte je pomoću potisne ručke.

⚠ UPOZORENJE



Opasnost od prignječenja! Pri aretiranju ni u kom slučaju nemojte držati ruke između posude za prljavštinu i međuprstena niti ih pružati u blizinu podiznih mehanizama.

Posudu aretirajte tako što ćete obema rukama pritisnuti potisnu ručku.

- Ponovo utaknite kompenzator pritiska.

Mokro usisavanje

Pažnja: Uvek proveravajte nivo napunjenosti posude za prljavštinu pri usisavanju većih količina tečnosti, budući da posuda može da se napuni u roku od nekoliko sekundi pa može doći do preliivanja.

⚠ OPASNOST

Prilikom mokrog usisavanja ne sme da se usisava prašina opasna po zdravlje.

- Za usisavanje mokre prljavštine prethodno se uvek mora skinuti vrećica za otpad.

Uklanjanje vrećice za otpad

- Zakočite pozicione kočnice.

Slika

- Izvucite kompenzator pritiska na gornjem kraju.
- Povucite uvis bravice za deblokiranje mehanizma za spuštanje.
- Potisnu ručku povucite uvis. Posuda se deblokira i spušta.

Slika

- Izvucite posudu držeći je za ručku.

Slika

- Prevucite vrećicu za otpad na gore.
- Vrećicu za otpad zatvorite trakom za zatvaranje tako da ne propušta.
- Izvadite vrećicu za otpad.
- Vrećicu za otpad odložite u smeće u skladu sa zakonskim odredbama.
- Ponovo postavite posudu i blokirajte je pomoću potisne ručke.

⚠ UPOZORENJE



Opasnost od prignječenja! Pri aretiranju ni u kom slučaju nemojte držati ruke između

posude za prljavštinu i međuprstena niti ih pružati u blizinu podiznih mehanizama. Posudu aretirajte tako što ćete obema rukama pritisnuti potisnu ručku.

- Ponovo utaknite kompenzator pritiska.



Opšte

⚠ OPREZ

Pridržavajte se lokalnih propisa za otklanjanje otpadne vode.

- Po završetku mokrog usisavanja: Osušite pljosnati naborani filter. Posudu prebrišite vlažnom krpom i ostavite da se osuši.

Obrtni prekidač

	Isključivanje uređaja
	Uključivanje uređaja

Uključivanje uređaja

- Utaknite strujni utikač. Indikator spremnosti za rad svetli.
- Uključite uređaj okretanjem obrtnog prekidača.

Čišćenje filtera

Pljosnati naborani filter čistite u redovnim vremenskim razmacima.

Slika

- Dok je uređaj isključen, ručku za čišćenje filtera više puta izvucite i gurnite nazad.

Isključivanje uređaja

- Isključite uređaj okretanjem obrtnog prekidača.
- Izvucite strujni utikač.
Indikator spremnosti za rad se gasi.

Nakon svake primene

Čišćenje filtera

- Dok je uređaj isključen, ručku za čišćenje filtera više puta izvucite i gurnite nazad.

Pražnjenje posude

- Zakočite pozicione kočnice.
- Slika 
- Izvucite kompenzator pritiska na gornjem kraju.
 - Povucite uvis bravice za deblokiranje mehanizma za spuštanje.
 - Potisnu ručku povucite uvis. Posuda se deblokira i spušta.

Slika 

- Izvucite posudu držeći je za ručku.
- Ispraznite posudu.
- Ponovo postavite posudu i blokirajte je pomoću potisne ručke.

UPOZORENJE



Opasnost od prignječenja! Pri aretiranju ni u kom slučaju nemojte držati ruke između

posude za prljavštinu i međuprstena niti ih pružati u blizinu podiznih mehanizama.

Posudu aretirajte tako što ćete obema rukama pritisnuti potisnu ručku.

- Ponovo utaknite kompenzator pritiska.

Čišćenje uređaja

- Usisajte prašinu iz i sa uređaja i prebrišite ga vlažnom krpom.

Skladištenje uređaja

- Namotajte i odložite strujni kabl.
- Obmotajte usisno crevo oko potisne ručke.
- Ugurajte podni nastavak i usisnu cev u odgovarajuće držače.
- Uređaj odložite u suhu prostoriju i zaštitite ga od neovlašćenog korišćenja.

Transport

OPREZ

Opasnost od povreda i oštećenja! Prilikom transporta pazite na težinu uređaja.

- Zatvorite usisni priključak, vidi pod "Rukovanje".
- Otpustite pozicione kočnice pa uređaj odgurajte držeći ga za potisnu ručku.
- Uređaj premeštajte držeći ga za pokretni okvir, a ne za potisnu ručku.
- Prilikom transporta vozilima osigurajte uređaj od klizanja i nakretanja u skladu sa odgovarajućim važećim propisima.

Skladištenje

OPREZ

Opasnost od povreda i oštećenja! Pri skladištenju imajte u vidu težinu uređaja.

Ovaj uređaj se sme skladištiti samo u zatvorenim prostorijama.

Nega i održavanje

OPASNOST

Uređaj pre svih radova na njemu isključite i izvucite strujni utikač iz utičnice.

Mašine za uklanjanje prašine su sigurnosni uređaji za sprečavanje ili uklanjanje opasnosti u smislu BGV A1.

- Uređaj se u cilju održavanja mora rastaviti, očistiti i servisirati ako je to izvodljivo bez izazivanja opasnosti po servisno osoblje i druge osobe. Prikladne mere predostrožnosti sadrže uklanjanje otrovnih materija pre rastavljanja. Pobrinete se za obavezno provetravanje prilikom rastavljanja uređaja, čišćenja servisnih površina i prikladnu zaštitu osoblja.
- Otrovnne materije treba sa spoljašnjih delova uređaja ukloniti usisavanjem i prebrisati ili ih obraditi sredstvima za zaptivanje pre uklanjanja iz opasnog područja. Prilikom iznošenja iz opasnog područja svi delovi uređaja se smatraju zaprljanim. Kako bi se izbeglo raspršivanje prašine moraju se primenjivati odgovarajuće mere.

- Pri obavljanju održavanja i popravljanja moraju se ukloniti svi predmeti koje ne možete očistiti na zadovoljavajući način. Takvi se predmeti moraju otkloniti u nepropusnim kesama u skladu sa važećim odredbama za uklanjanje takvog otpada.
- Prilikom transporta i održavanja uređaja usisni otvor treba zatvoriti priključnom obujmicom.

⚠ **UPOZORENJE**

Sigurnosni uređaji za sprečavanje opasnosti moraju se redovno održavati. To znači da najmanje jednom godišnje proizvođač ili neko stručno lice mora proveriti da li je uređaj potpuno sigurnosno-tehnički ispravan, npr. da li je dobro zaptiven, da li je filter neoštećen kao i da li kontrolni elementi ispravno rade.

PAŽNJA

Opasnost od oštećenja! Za čišćenje ne koristite silikonska sredstva za negu.

- Jednostavne radove održavanja i nege možete obavljati sami.
- Spoljašnju površinu uređaja i unutrašnju stranu posude trebalo bi redovno brisati vlažnom krpom.

⚠ **OPASNOST**

Opasnost od prašine štetne po zdravlje. Za vreme izvođenja radova na održavanju (npr. zameni filtera) mora se nositi maska za zaštitu disajnih organa P2 ili kvalitetnija, a uz to i odelo za jednokratnu upotrebu.

Zamena pljosnatog naboranog filtera

Napomena: Za skidanje usisne glave potrebne su dve osobe.

- Otpustite sigurnosne zavrtnje na blokadama usisne glave.
- Odglavite i skinite usisnu glavu.
- Otkaçite i skinite poklopac filtera.
- Izvadite pljosnati naborani filter.
- Stari pljosnati naborani filter bacite u otpad u hermetički zatvorenoj kesici u skladu sa zakonskim odredbama.
- Uklonite nakupljenu prljavštinu na strani čistog vazduha.
- Umetnite nov pljosnati naborani filter.

- Postavite i pričvrstite poklopac filtera.
- Pažljivo postavite, usmerite i pričvrstite usisnu glavu.
- Pritegnite sigurnosne zavrtnje na blokadama usisne glave.

⚠ **OPASNOST**

Opasnost od eksplozije! Između usisne glave i međuprstena obavezno mora biti omogućeno elektrostatičko uzemljenje putem blokade usisne glave.

Zamena vrećice za otpad

- Zakočite pozicione kočnice.
- Slika 
- Izvucite kompenzator pritiska na gornjem kraju.
- Povucite uvis bravice za deblokiranje mehanizma za spuštanje.
- Potisnu ručku povucite uvis. Posuda se deblokira i spušta.

Slika

- Izvucite posudu držeći je za ručku.

Slika

- Prevlucite vrećicu za otpad na gore.
- Vrećicu za otpad zatvorite trakom za zatvaranje tako da ne propušta.
- Izvadite vrećicu za otpad.
- Vrećicu za otpad odložite u smeće u skladu sa zakonskim odredbama.

Slika

- Novu vrećicu za odlaganje otpada postavite tako da bude pripijena uza zid i dno posude.
- Prevlucite vrećicu za otpad preko posude.

⚠ **OPASNOST**

Opasnost od eksplozije! Između pokretnog okvira i posude za prljavštinu obavezno mora biti omogućeno elektrostatičko uzemljenje putem opružne spona.

- Ponovo postavite posudu i blokirajte je pomoću potisne ručke.

⚠ UPOZORENJE



Opasnost od prignječenja! Pri aretiranju ni u kom slučaju nemojte držati ruke između posude za prijavštinu i međuprstena niti ih pružati u blizinu podiznih mehanizama. Posudu aretirajte tako što ćete obema rukama pritisnuti potisnu ručku.

→ Ponovo utaknite kompenzator pritiska.

Otklanjanje smetnji

⚠ OPASNOST

Uređaj pre svih radova na njemu isključite i izvucite strujni utikač iz utičnice.

Napomena: U slučaju smetnje (npr. kidanja filtera) morate odmah isključiti uređaj. Pre ponovnog puštanja u rad treba otkloniti smetnju.

Usisna tubina ne radi

- Proverite kabel, utikač, osigurač i utičnicu.
- Uključite uređaj.

Usisna snaga se smanjuje

- Odstranite začepjenja iz usisnog nastavka, usisne cevi, usisnog creva ili pljosnatog naboranog filtera.
- Čišćenje filtera: Dok je uređaj isključen, ručku više puta izvucite i gurnite nazad.
- Zamenite napunjenu vrećicu za otpad.
- Proverite da li su usisna glava i posuda dobro nameštene.
- Zamenite pljosnati naborani filter.
- Utaknite kompenzator pritiska na oba kraja.

Izlaženje prašine prilikom usisavanja

- Ispravno uglavite poklopac filtera.
- Proverite da li su pljosnati naborani filteri pravilno postavljeni.
- Zamenite pljosnati naborani filter.

Indikator neispravnosti faze i obrtnog polja svetli crveno

Napomena: Uređaj ne radi.

Slika

→ Zamenite polove na utikaču uređaja.

Indikator negativnog pritiska svetli crveno

- Očistite filter.
- Zamenite pljosnati naborani filter.
- Zamenite vrećicu za otpad čim se napuni i snaga usisavanja padne ispod minimuma.

Servisna služba

Ako se smetnja ne da otkloniti, servisna služba mora ispitati uređaj.

Garancija

U svakoj zemlji važe garantni uslovi koje je izdala naša nadležna distributivna organizacija. Eventualne smetnje na uređaju za vreme trajanja garancije uklanjamo besplatno, ukoliko je uzrok greška u materijalu ili proizvodnji. U slučaju koji podleže garanciji obratite se sa potvrdom o kupovini Vašem prodavcu ili najbližoj ovlašćenoj servisnoj službi.

Pribor i rezervni delovi

⚠ OPASNOST



Koristite samo onaj pribor koji dozvoljava proizvođač za konstrukciju 22 i koji nosi nalepnicu s obaveštenjem o korišćenju u eksplozivnim uslovima. Upotrebom drugih delova pribora stvara se opasnost od eksplozije.

Koristite samo originalni pribor i originalne rezervne delove, oni pružaju garanciju za bezbedan i nesmetan rad uređaja.

Informacije o priboru i rezervnim delovima možete pronaći na www.kaercher.com.

- U obimu isporuke pribor nije sadržan. Pribor se mora po primeni posebno naručiti.

- Besprekoran rad uređaja garantuju samo usisna creva nominalnih širina DN42.
- Rezervne delove i pribor možete nabaviti kod Vašeg prodavca ili u Vašoj KÄRCHER poslovnicu.

H. Jenner

Chairman of the Board of Management

S. Reiser

Director Regulatory Affairs & Certification

Opunomoćeni za izradu dokumentacije:
S. Reiser

Izjava o usklađenosti sa propisima EU

Ovim izjavljujemo da ovde opisana mašina po svojoj koncepciji i načinu izrade, sa svim njenim modelima koje smo izneli na tržište, odgovara osnovnim zahtevima dole navedenih propisa Evropske Zajednice o sigurnosti i zdravstvenoj zaštiti. Ova izjava prestaje da važi ako se bez naše saglasnosti na mašini izvedu bilo kakve promene.

Proizvod: Usisivač za mokru i suhu prijavštinu

Tip: 1.576-xxx

Odgovarajuće EU-direktive:

2006/42/EZ (+2009/127/EZ)

2014/30/EU

2014/34/EU

Primenjene usklađene norme:

EN 55014–1: 2006+A1: 2009+A2: 2011

EN 55014–2: 2015

EN 60079-0: 2012

EN 60079-31: 2014

EN 60335–1

EN 60335–2–69

EN 61000–3–2: 2014

EN 61000–3–3: 2013

EN 62233: 2008

Br. sertifikata:

IBExU13ATEXB009X

Oznaka



II 3D Ex tc IIIC T125 °C Dc

5.966-014

Potpisnici deluju po nalogu i uz punomoć upravnog odbora.

Tehnički podaci

Tip	IVC 60/30 Ap M Z22	
Napon el. mreže	V	400
Frekvencija	Hz	3~ 50
Nominalna snaga	W	3000
Zapremina posude	l	60
Maks. protok vazduha pri dužini usisnog creva od 3 m	m ³ /h	177
Maks. protok vazduha pri dužini usisnog creva od 8 m	m ³ /h	136
Maks. podpritisak	kPa (mbar)	25,0 (250)
Stepen zaštite	--	IP54
Klasa zaštite	--	I
Priključak usisnog creva (C-DN/C-ID)	DN	72
Nominalna širina usisnog creva	DN	42
Dužina x širina x visina	mm	970 x 690 x 1240
Površina filtera	m ²	1,9
Tipična radna težina	kg	95
Temperatura okoline	°C	-10...+40
Maksimalna temperatura površine	°C	125
Relativna vlažnost vazduha	%	30-90
Stepen zaštite od paljenja		II 3D Ex tc IIIC T125 °C Dc
Izračunate vrednosti prema EN 60335-2-69		
Nivo zvučnog pritiska L _{pA}	dB(A)	77
Nepouzdanost K _{pA}	dB(A)	1
Vrednost vibracije na ruci	m/s ²	<2,5
Nepouzdanost K	m/s ²	0,2

Strujni kabl	H07RN-F 5x1,5 mm ²	
	Br. dela	Dužina kabla
EU	6.649-826.0	7,5 m



Преди първото използване на Вашия уред прочетете това

оригинално инструкцията за работа, действайте според него и го запазете за по-късно използване или за следващия притежател.

- Преди първото пускане в експлоатация непременно прочетете Упътването за експлоатация № 5.956-249.0!
- При пренебрегване на Упътването за експлоатация и на Указанията за безопасност могат да възникнат повреди по уреда и опасности за обслужващия го и за други лица.
- При транспортни дефекти незабавно информирайте търговеца.

Съдържание

Опазване на околната среда	BG	1
Степени на опасност	BG	1
Употреба по предназначение	BG	2
Елементи на уреда	BG	2
Символи на уреда	BG	3
Указания за безопасност . . .	BG	3
Пускане в експлоатация	BG	3
Обслужване	BG	4
Транспорт	BG	7
Съхранение	BG	7
Грижи и поддръжка	BG	7
Помощ при неизправности . .	BG	9
Гаранция	BG	9
Принадлежности и резервни части	BG	9
ЕС Декларация за съответствие	BG	10
Технически данни	BG	11

Опазване на околната среда



Опаковъчните материали могат да се рециклират. Моля не хвърляйте опаковките при домашните отпадъци, а ги предайте на вторични суровини с цел повторна употреба.



Старите уреди съдържат ценни материали, подлежащи на рециклиране, които могат да бъдат употребени повторно. Батерии, масла и подобни на тях не бива да попадат в околната среда. Поради това моля отстранявайте старите уреди, използвайки подходящи за целта системи за събиране.

Указания за съставките (REACH)

Актуална информация за съставките ще намерите на:

www.kaercher.com/REACH

Степени на опасност

⚠ ОПАСНОСТ

Указание за непосредствено грозяща опасност, която води до тежки телесни наранявания или до смърт.

⚠ ПРЕДУПРЕЖДЕНИЕ

Указание за възможна опасна ситуация, която може да доведе до тежки телесни наранявания или до смърт.

⚠ ПРЕДПАЗЛИВОСТ

Указание за възможна опасна ситуация, която може да доведе до леки наранявания.

ВНИМАНИЕ

Указание за възможна опасна ситуация, която може да доведе до материални щети.

Употреба по предназначение

- Тази прахосмукачка е предназначена за мокро и сухо почистване на подави и стенни повърхности.
- Тази прахосмукачка е предназначена за използване върху земни повърхности.
- Уредът е подходящ за изсмукване на прах от групи IIIC, IIIB и IIIA.
- Уредът е подходящ за изсмукване на сухи, възпламеняеми, опасни за здравето прахове; клас на запрашеност M по EN 60 335–2–69. Ограничение: Да не се изсмукват канцерогенни вещества.
- Уредите с конструкция 22 са подходящи за поемане на горим прах в зона 22. Те не са подходящи за свързване към образувачи прах машини.
- Уредите от конструкция 22 не са подходящи за засмукване на прах и течности с висок експлозивен риск както и за смеси от горящи прах и течности.
- Този уред е подходящ за промишлена употреба, напр. в складови и производствени зони.
- Не се разрешава товаренето на уреда на кран.

Елементи на уреда

- 1 Затегателен лост
- 2 Капак на филтъра
- 3 Плосък филтър
- 4 Дясно деблокиране на спускащата механика
- 5 Захранващ кабел
- 6 Блокиране на всмукателната глава (с осигурителен болт)
- 7 Почистване на филтъра
- 8 водещо колело на резервоара за отпадъци
- 9 Изравняване на налягането
- 10 Куплунг за изравняване на налягането
- 11 Резервоар за отпадъци
- 12 междинен пръстен
- 13 Ляво деблокиране на спускащата механика
- 14 Типова табелка
- 15 Всмукателен крайник
- 16 Присъединителна муфа
- 17 водещи колела на шасито със застопоряваща спирачка
- 18 Носач за подовата дюза
- 19 Шаси
- 20 събирателна вана
- 21 ръкохватка на резервоара за изметаното
- 22 носач за всмукателната тръба
- 23 ръкохватка на всмукателната глава
- 24 Въртящ прекъсвач
- 25 Всмукателна глава
- 26 трифазен двигател
- 27 заглушител отработен въздух
- 28 Плъзгаща скоба
- 29 Кука на кабела
- 30 Контролна лампа „Вакуум“
- 31 Контролна лампа „Грешка на фазата и на полето на въртене“
- 32 контролна лампа "готовност за експлоатация"
- 33 Пружинна скоба за заземяване

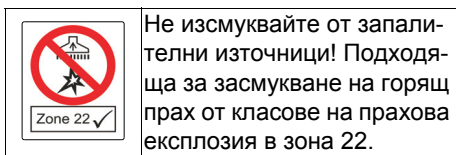

Символи на уреда

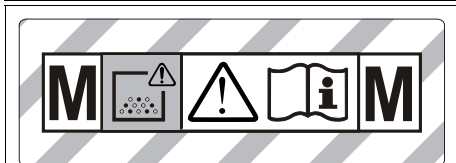

Не изсмуквайте от запалителни източници! Подходяща за засмукване на горящ прах от класове на прахова експлозия в зона 22.



ПРЕДУПРЕЖДЕНИЕ: Този уред съдържа вредни за здравето прахове. Изпразване и поддръжка, включително отстраняването на торбите с прах, могат да се предприемат само от компетентни лица, които носят подходящи лични защитни средства. Не включвайте, преди да е инсталирана цялата филтърна система и да са проверени функциите за контролиране на обемния поток.

	Плосък филтър	
	№ за поръчка	6.904-283.0
	Торбичка за събиране	
	№ за поръчка	6.907-347.0

Указания за безопасност

⚠ ОПАСНОСТ

- Ако отработения въздух се отвежда обратно в помещението, то в помещението трябва да е налична степен за обмяна на въздух L . За да се спазят необходимите гранични стойности, връщащият се обратно обемна поток може да възлиза максимално на 50 % от обемния поток на пресен въздух (обем на помещението V_R x степен на обмяна на въздух L_w) Без особени мероприятия по проветряване важи: $L_w=1ч^{-1}$.

- Използване на уреда и на субстанциите, за които трябва да се използва, включително по сигурния метод на отстраняване на поетия материал само от обучен персонал.
- Този уред съдържа опасен за здравето прах. Процесите на изпразване и поддръжка, включително отстраняването на резервоара за събиране на прах могат да бъдат извършвани само от специалисти, носещи съответно защитно оборудване.
- Уреда да не се експлоатира без пълната филтрационна система.
- Приложените разпоредби за безопасност, които се отнасят към третираните материали, трябва да се спазват.
- Разрешенията от производителя принадлежност са електропроводими. Не е позволено използването на други принадлежности!
- Изсмуквайте само с всички филтърни елементи, тъй като в противен случай всмукателният мотор ще се повреди и ще настъпи опасност за здравето поради повишение на разпространението на фин прах!
- Да се спазват разпоредбите за безопасност за материалите, които се засмукват. При правилна/неправилна експлоатация частите на уреда могат да приемат до 125 °C.
- Не се позволява използването на удължителен кабел.

Пускане в експлоатация

⚠ ПРЕДУПРЕЖДЕНИЕ

Не изсмуквайте без филтърен елемент, тъй като в противен случай всмукателният мотор ще се повреди и ще настъпи опасност за здравето поради повишение на разпространението на фин прах!

Указание: За прахове със запалителна енергия под 1mJ могат да важат допълнителни разпоредби.

- Поставете уреда в работно положение, ако е необходимо, осигурете го със застопоряващи спирачки.
- Поставете всмукателния маркуч (не е в обема на доставката) във всмукателния крайник.
- Проверете нивото на запълване на резервоара за отпадъци и ако е необходимо, изпразнете резервоара.
- Уверете се, че резервоарът за отпадъци е поставен както трябва. Пружинните скоби трябва да бъдат чисти и да прилягат на резервоара за отпадъци. При нужда почистете пружинната скоба с влажна кърпа.
- Поставете желаната принадлежност (не е в обема на доставката).

Автоматичен контрол на мощността на изсмукване

Уредът е оборудван с контрол на мощността на изсмукване. Щом скоростта на въздуха във всмукателния маркуч спадне под скоростта от 20 м/сек, контролната лампа "Вакуум" светва в червено (вижте "Помощ при неизправности").

Указание: Контролната лампа "Вакуум" може да светне за малко в червено по време на нормалната експлоатация (напр. при работа с подова дюза), ако се намали количеството на въздуха (намаление на напречното сечение), и поради това се повиши вакуума.

Указание: В тези случаи обаче не става въпрос за дефект, а както е казано по-горе за указание, че се е намалило количеството на въздуха и се е повишил вакуумът.

Антистатична система

През заземения присъединителен щуцер се отвеждат статичните заряди. По този начин с позволените от производителя електрически провеждащи принадлежности се предотвратяват образуването на искри и токови удари.

Обслужване

⚠ ПРЕДУПРЕЖДЕНИЕ

При изсмукване никога не бива да се отстраняват двата плоски филтъра.

ВНИМАНИЕ

Опасност от увреждане! Не покривайте отворите за приточен и отработен въздух на всмукателната глава.

Затваряне на извода за всмукване

⚠ ПРЕДУПРЕЖДЕНИЕ

Опасност за здравето поради фин прах! Щом бъде отстранен всмукателният маркуч, изводът за всмукване трябва да се затвори.

Фигура **A**

- Присъединителната муфа да се постави съвсем точно в извода за всмукване.
- Присъединителната муфа да се върне до край.

Резервоар за отпадъци

Указание: Резервоарът за отпадъци трябва да бъде изпразнен, когато е напълнен до припл. 3 см под горния ръб или след всяко използване.

- Проверявайте редовно нивото на запълване на резервоара за отпадъци, тъй като уредът не се изключва автоматично.

Сухо изсмукване

- Уредът е оборудван с хартиена торбичка за събиране, № за поръчка 6.907-347.0 (5 броя).

Указание: С този уред могат да се всмукват всички видове прах до клас на запрашеност М. Използването на торбичка за събиране на праха (№ за поръчка виж „Филтърни системи“) се препоръчва съгласно закона.

Указание: Уредът е подходящ за всмукване на сух, възпламеним прах със МАК-стойности по-големи или равни на 0,1 мг/м³.

- При изсмукване на фин прах трябва допълнително да се използва торбичка за събиране.

Превключване от мокро на сухо изсмукване

ВНИМАНИЕ

При превключване от мокро на сухо изсмукване имайте предвид следното:

Изсмукването на сух прах при влажен филтърен елемент задръства филтъра и може да го направи негоден за употреба.

- Мокрият филтър да се изсуши добре преди употреба или да се смени със сух.
- При необходимост да се смени филтъра, описано е в точка "Грижи и поддръжка".

Поставяне на торбичка за събиране

- Блокирайте застопоряващите спиралки.
- Фигура **C**
- Извадете изравняването на налягането от горния край.
 - Издърпайте нагоре блокировките на спускащата механика.
 - Издърпайте плъзгащата скоба нагоре. Резервоарът се деблокира и се спуска.

Фигура **D**

- Издърпайте резервоара от ръкохватката.

Фигура **E**

- Поставете торбичката за събиране така, че да застане плътно до стената на резервоара и на пода на резервоара.
- Нахлузете торбичката за събиране на резервоара.

⚠ ОПАСНОСТ

Опасност от експлозия! Трябва да се гарантира електрическото заземяване между шасито и резервоара за отпадъци с пружинната скоба.

- Поставете отново резервоара и го блокирайте с плъзгащата скоба.

⚠ ПРЕДУПРЕЖДЕНИЕ



*Опасност от прищипване!
По време на блокирането в никакъв случай не дръжте*

ръцете си между резервоара за отпадъци или не ги поставяйте в близост до повдигащата механика. Блокирайте резервоара посредством задействане на плъзгащата скоба с две ръце.

- Поставете отново изравняването на налягането.

Мокро изсмукване

Внимание: Проверявайте постоянно нивото на запълване на резервоара за отпадъци при поемане на високи количества течност, тъй като резервоарът може да се напълни за няколко секунди и да прелее.

⚠ ОПАСНОСТ

При мокро изсмукване не трябва да се поема застрашаващ здравето прах.

- При изсмукване на мокри замърсявания винаги трябва да се отстранява торбичката за събиране.

Отстраняване на торбичка за събиране

- Блокирайте застопоряващите спиралки.

Фигура **C**

- Извадете изравняването на налягането от горния край.
- Издърпайте нагоре блокировките на спускащата механика.
- Издърпайте плъзгащата скоба нагоре. Резервоарът се деблокира и се спуска.

Фигура **D**

- Издърпайте резервоара от ръкохватката.

Фигура **E**

- Издърпайте нагоре торбичката за събиране.
- Затворете торбичката за събиране плътно с лентата за затваряне.
- Свалете торбичката за събиране.

- Отстранете торбичката за събиране като отпадък съгласно законовите предписания.
- Поставете отново резервоара и го блокирайте с плъзгащата скоба.

⚠ ПРЕДУПРЕЖДЕНИЕ



*Опасност от прищипване!
По време на блокирането в
никакъв случай не дръжте*

ръцете си между резервоара за отпадъци или не ги поставяйте в близост до повдигащата механика. Блокирайте резервоара посредством задействане на плъзгащата скоба с две ръце.

- Поставете отново изравняването на налягането.

Общи положения

⚠ ПРЕДПАЗЛИВОСТ

Да се спазват местните разпоредби за работа с отпадни води.

- След приключване на мокрото изсмукване: Подсушете плоския филтър. Почистете резервоара с влажна кърпа и го подсушете.

Въртящ прекъсвач

0	Уред ИЗКЛ
1	Уред ВКЛ

Включване на уреда

- Включете щепсела в електрическата мрежа. Контролна лампа "готовност за експлоатация" свети.
- Включете уреда от въртящия прекъсвач.

Пречиствател на филтъра

Почиствайте плоския филтър на редовни интервали.

Фигура **В**

- Извадете и пъхнете многократно дръжката на почистването на филтъра при изключен уред.

Изключете уреда

- Изключете уреда от въртящия прекъсвач.
- Издърпайте щепсела. Контролна лампа "готовност за експлоатация" изгасва.

След всяка употреба

Пречиствател на филтъра

- Извадете и пъхнете многократно дръжката на почистването на филтъра при изключен уред.

Изпразване на резервоара

- Блокирайте застопоряващите спиралки.

Фигура **Г**

- Извадете изравняването на налягането от горния край.
- Издърпайте нагоре блокировките на спускащата механика.
- Издърпайте плъзгащата скоба нагоре. Резервоарът се деблокира и се спуска.

Фигура **Д**

- Издърпайте резервоара от ръкохватката.
- Изпразнете резервоара.
- Поставете отново резервоара и го блокирайте с плъзгащата скоба.

⚠ ПРЕДУПРЕЖДЕНИЕ



*Опасност от прищипване!
По време на блокирането в
никакъв случай не дръжте*

ръцете си между резервоара за отпадъци или не ги поставяйте в близост до повдигащата механика. Блокирайте резервоара посредством задействане на плъзгащата скоба с две ръце.

- Поставете отново изравняването на налягането.

Почистване на уреда

- Почиствайте уреда отвътре и отвън посредством изсмукване и изтриване с влажна кърпа.

Съхранение на уреда

- Навийте мрежовия кабел и го приберете.
- Навийте всмукателния маркуч около плъзгащата скоба.
- Поставете дюзата за под и всмукателната тръба в съответния носач.
- Уредът да се съхранява в сухо помещение и да се осигури против некомпетентна употреба.

Транспорт

⚠ ПРЕДПАЗЛИВОСТ

Опасност от нараняване и повреда!

При транспорт имайте пред вид телото на уреда.

- Затворете извода за всмукване, вижте Обслужване.
- Освободете застопоряващите спирачки и избутайте уреда за плъзгащата скоба.
- За разтоварването хванете уреда за шасито, не за плъзгащата скоба.
- При транспорт в автомобили осигурявайте уреда съгласно валидните директиви против плъзгане и преобръщане.

Съхранение

⚠ ПРЕДПАЗЛИВОСТ

Опасност от нараняване и повреда!

При съхранение имайте пред вид телото на уреда.

Съхранението на този уред е позволено само във вътрешни помещения.

Грижи и поддръжка

⚠ ОПАСНОСТ

Преди всички дейности по уреда той да се изключи и да се извади щепсела.

Отстраняващите прах машини са предпазни приспособления за предотвратяване или отстраняване на опасности по смисъла на Федералното сдружение за информация в здравеопазването и защита на потребителите A1.

– За поддръжка от страна на потребителя уреда трябва да се разглоби, да се почисти и да се поддържа, доколкото това е възможно да се извърши без това да предизвиква опасност за персонала по поддръжката и други лица. Подходящите предпазни мероприятия съдържат отстраняване на отровите преди разглобяването. Погрижете се за филтриране на принудителното отстраняване на отровите на местото, където се разглобява уреда, почистване на повърхностите при поддръжката и подходяща защита на персонала.

– Отровите от външните части на уреда се отстраняват по метода на изсмукване и избърсване до сухо, или се третира с уплътняващи средства, преди да се изнесат от опасната област. Всички части на уреда трябва да се разглеждат като замърсени, когато се изнесат от опасната област. Трябва да бъдат предприети подходящи мерки за предотвратяване на разпръскване на праха.

– При провеждане на дейностите по поддръжка и поправка трябва да се изхвърлят всички замърсени предмети, които не са могли да бъдат почистени задоволително. Такива предмети трябва да се отстраняват в непроницаеми торби, в съответствие с валидните разпоредби за отстраняване на такива отпадъци.

– Всмукателния отвор да се затвора със съединителна муфа при транспорт и поддръжка на уреда.

⚠ ПРЕДУПРЕЖДЕНИЕ

Предпазните приспособления за предотвратяване на опасности трябва да се поддържат редовно. Това означава, че минимум веднъж годишно техниката на безопасност на тяхната функция трябва да се проверява от производителя или оторизирано от него лице, напр. херметичността на уреда, увреждания на филтъра, функцията на контролните приспособления.

ВНИМАНИЕ

Опасност от увреждане! За почистване не използвайте препарати за поддръжка, съдържащи силикон.

- Обичайните дейности по поддръжката можете да извършите и сами.
- Повърхността на уреда и вътрешната страна на резервоара трябва да се почистват редовно с влажна кърпа.

⚠ ОПАСНОСТ

Опасност поради опасен за здравето прах. При дейности по поддръжката (напр. смяна на филтър) да се носи респиратор P2 или с по-високо качество и облекло за еднократна употреба.

Смяна на плоския филтър

Указание: За сваляне на всмукателната глава са необходими двама души.

- Освободете осигурителните болтове на блокировките на всмукателната глава.
- Всмукателната глава да се освободи и да се свали.
- Деблокирайте и свалете капака на филтъра.
- Свалете плоския филтър.
- Използвания плосък филтър отстранете в прахонепропускаема затворена торба, съгласно законовите разпоредби.
- Изпадналата мръсотия отстранете откъм страната за чист въздух.
- Да се постави нов плосък филтър.
- Поставете и блокирайте капака на филтъра.
- Поставете всмукателната глава внимателно, изравнете я и я блокирайте.
- Завинтете осигурителните болтове на блокировките на всмукателната глава.

⚠ ОПАСНОСТ

Опасност от експлозия! Трябва да се гарантира електрическото заземяване между всмукателната глава и междинния пръстен с блокировката на всмукателната глава.

Смяна на торбичката за събиране

- Блокирайте застопоряващите спиралки.
- Фигура **C**
- Извадете изравняването на налягането от горния край.
 - Издърпайте нагоре блокировките на спускащата механика.
 - Издърпайте плъзгащата скоба нагоре. Резервоарът се деблокира и се спуска.
- Фигура **D**
- Издърпайте резервоара от ръкохватката.
- Фигура **F**
- Издърпайте нагоре торбичката за събиране.
 - Затворете торбичката за събиране плътно с лентата за затваряне.
 - Свалете торбичката за събиране.
 - Отстранете торбичката за събиране като отпадък съгласно законовите предписания.

Фигура **E**

- Поставете нова торбичка за събиране така, че да застане плътно до стената на резервоара и на пода на резервоара.
- Нахлузете торбичката за събиране на резервоара.

⚠ ОПАСНОСТ

Опасност от експлозия! Трябва да се гарантира електрическото заземяване между шасито и резервоара за отпадъци с пружинната скоба.

- Поставете отново резервоара и го блокирайте с плъзгащата скоба.

⚠ ПРЕДУПРЕЖДЕНИЕ



Опасност от прищипване! По време на блокирането в никакъв случай не дръжте ръцете си между резервоара за отпадъци или не ги поставяйте в близост до повдигащата механика. Блокирайте резервоара посредством задействане на плъзгащата скоба с две ръце.

- Поставете отново изравняването на налягането.

Помощ при неизправности

⚠ ОПАСНОСТ

Преди всички дейности по уреда той да се изключи и да се извади щепсела.

Указание: Ако възникне неизправност (напр. счупване на филтъра), уредът веднага трябва да се изключи. Преди повторно пускане в действие трябва да се отстранят неизправността.

Смукателната турбина не работи

- Да се проверят кабелът, щепселът, предпазителят и електрическият контакт.
- Да се включи уредът.

Смукателната сила намалява

- Да се отстранят запушванията от всмукателната дюза, всмукателната тръба, всмукателния маркуч или плоския филтър.
- Почистване на филтъра: Извадете и пъхнете многократно дръжката при изключен уред.
- Сменете напълнената торбичка за събиране.
- Проверете правилното положение на всмукателната глава и на резервоара.
- Смяна на плоския филтър.
- Поставете изравняване на налягането на двата края.

Излизане на прах при изсмукване

- Блокирайте капака на филтъра правилно.
- Проверете коректното монтажно положение на плоските филтри.
- Смяна на плоския филтър.

Контролна лампа „Грешка на фазата и на полето на въртене“ свети червено

Указание: Уредът не работи.

Фигура 

- Сменете полюсите на щекера на уреда.

Контролната лампа "Вакуум" свети червено

- Извършете почистване на филтъра.
- Смяна на плоския филтър.
- При напълнена торбичка за събиране и спадане на минималния обемен поток тя трябва да бъде сменена.

Служба за работа с клиенти

Ако повредата не може да бъде отстранена, уреда да се провери от сервиза.

Гаранция

Във всяка страна ваят гаранционните условия, публикувани от оторизираната от нас дистрибуторска фирма. Евентуални повреди на Вашия уред ще отстраним в рамките на гаранционния срок безплатно, ако се касае за дефект в материалите или при производство. В гаранционен случай се обърнете към дистрибутора или най-близкия оторизиран сервиз, като представите касовата бележка.

Принадлежности и резервни части

⚠ ОПАСНОСТ

 *Да се използват само допуснатите от производителя е обозначени със стикер Ex принадлежности за употреба при конструкция 22. Използването на други части от принадлежностите може да предизвика опасност от експлозия.*

Използвайте само оригинални аксесоари и оригинални резервни части, по този начин осигурявате безопасната и безпроблемна експлоатация на уреда. Можете да намерите информация за аксесоари и резервни части на www.kaercher.com.

- В обема на доставка не се съдържат принадлежности. Принадлежностите трябва да се поръчат отделно в зависимост от приложението.

- Отличната функция на уреда се гарантира само при номинална ширина на всмукателния маркуч DN42.
- Резервни части и принадлежности ще получите от Вашия търговец или във филиала на KÄRCHER.

H. Jenner

Chairman of the Board of Management

S. Reiser

Director Regulatory Affairs & Certification

Пълномощник по документацията:
S. Reiser

ЕС Декларация за съответствие

С настоящото декларираме, че цитираната по-долу машина съответства по концепция и конструкция, както и по начин на производство, прилаган от нас, на съответните основни изисквания за техническа безопасност и безвредност на Директивите на ЕС. При промени на машината, които не са съгласувани с нас, настоящата декларация губи валидност.

Продукт: Прахосмукачка за влажно и сухо всмукване

Тип: 1.576-xxx

Намиращи приложение Директиви на ЕС:

2006/42/EO (+2009/127/EO)

2014/30/EC

2014/34/EC

Намерили приложение хармонизирани стандарти:

EN 55014–1: 2006+A1: 2009+A2: 2011

EN 55014–2: 2015

EN 60079-0: 2012

EN 60079-31: 2014

EN 60335–1

EN 60335–2–69

EN 61000–3–2: 2014

EN 61000–3–3: 2013

EN 62233: 2008

Сертификат №:

IBEXU13ATEXB009X

Обозначение



II 3D Ex tc IIIC T125 °C Dc

5.966-014

Подписващите лица действат от името и като пълномощници на управителния орган.

Технически данни

Тип		IVC 60/30 Ap M Z22
Напрежение от мрежата	V	400
Честота	Hz	3~ 50
Номинална мощност	W	3000
Съдържание на резервоара	л	60
Количество въздух (макс.) при дължина на всмукателния маркуч от 3 m	м ³ /ч	177
Количество въздух (макс.) при дължина на всмукателния маркуч от 8 m	м ³ /ч	136
Вакуум (макс.)	kPa (mbar)	25,0 (250)
Вид защита	--	IP54
Клас защита	--	I
Извод за всмукателния маркуч (C-DN/C-ID)	DN	72
Номинална ширина на всмукателния маркуч	DN	42
Дължина x широчина x височина	мм	970 x 690 x 1240
Площ на филтъра	м ²	1,9
Типично собствено тегло	кг	95
Околна температура	°C	-10...+40
Максимална температура на повърхността	°C	125
Относителна влажност на въздуха	%	30-90
Вид защита против запалване		II 3D Ex tc IIIC T125 °C Dc
Установени стойности съгласно EN 60335-2-69		
Ниво на звука L _{рА}	dB(A)	77
Неустойчивост K _{рА}	dB(A)	1
Стойност на вибрациите в областта на дланта – ръката	м/сек ²	<2,5
Несигурност K	м/сек ²	0,2

Захранващ кабел	H07RN-F 5x1,5 mm ²	
	Част №	Дължина на кабела
EU	6.649-826.0	7,5 м



Enne sesadme esmakordset kasutuselevõttu lugege läbi algupärane kasutusjuhend, toimige sellele vastavalt ja hoidke see hilisema kasutamise või uue omaniku tarbeks alles.

- Enne esmakordset kasutuselevõttu lugege kindlasti ohutusjuhiseid nr. 5.956-249.0!
- Kasutusjuhendi ja ohutuseeskirjade eiramine võib põhjustada seadme rikkeid ja ohtu kasutaja ning teiste isikute jaoks.
- Transpordil tekkinud vigastuste puhul teavitage toote müüjat.

Sisukord

Keskonnakaitse	ET	1
Ohuastmed	ET	1
Sihipärane kasutamine	ET	1
Seadme elemendid	ET	2
Seadmel olevad sümbolid	ET	2
Ohutusalasel märgused	ET	2
Kasutuselevõtt	ET	3
Käsitsemine	ET	3
Transport	ET	5
Hoiulepanek	ET	5
Korrashoid ja tehnohooldus	ET	6
Abi häirete korral	ET	7
Garantii	ET	7
Lisavarustus ja varuosad	ET	8
ELi vastavusdeklaratsioon	ET	8
Tehnilised andmed	ET	9

Keskonnakaitse



Pakendmaterjalid on taaskasutatavad. Palun ärge visake pakendeid majapidamisprahi hulka, vaid suunake need taaskasutusse.



Vanad seadmed sisaldavad taaskasutatavaid materjale, mis tuleks suunata taaskasutusse. Patareid, õli ja muud sarnased ained ei tohi jõuda keskkonda. Seetõttu palume vanad seadmed likvideerida vastavate kogumissüsteemide kaudu.

Märkusi koostisainete kohta (REACH)

Aktuaalse info koostisainete kohta leiate aadressilt:

www.kaercher.com/REACH

Ohuastmed

△ OHT

Osutab vahetult ähvardavale ohule, mis võib põhjustada tõsiseid kehavigastusi või lõppeda surmaga.

△ HOIATUS

Osutab võimalikule ohtlikule olukorrale, mis võib põhjustada tõsiseid kehavigastusi või lõppeda surmaga.

△ ETTEVAATUS

Viide võimalikule ohtlikule olukorrale, mis võib põhjustada kergeid vigastusi.

TÄHELEPANU

Viide võimalikule ohtlikule olukorrale, mis võib põhjustada materiaalsel kahju.

Sihipärane kasutamine

- See imur on ette nähtud põrandaja seinapindade märjalt ja kuivalt puhastamiseks.
- See imur on ette nähtud maapealseks kasutamiseks.
- Seade sobib tolmugruppide IIIC, IIIB ja IIIA tolmu eemaldamiseks.
- Seade sobib kuiva, põleva, terveisele kahjuliku tolmu imemiseks, tolmuklass M vastavalt standardile EN 60 335–2–69. Piirang: Ei tohi imeda kantserogeeniseid aineid.
- Konstruktsiooniga 22 seadmed sobivad põleva tolmu koristamiseks tsoonis 22. Need ei sobi ühendamiseks tolmu tekitavate masinatega.
- Konstruktsiooniga 22 seadmed ei sobi plahvatusohtliku tolmu või vedelike ega kergestisüttiva tolmu ja vedeliku segu imemiseks.
- Käesolev seade sobib tööstuslikuks kasutuseks, nt ladudes ja tootmisruumides.
- Seadet ei ole lubatud kraanaga tõsta.

Seadme elemendid

- 1 Kinnitushoob
- 2 Filtrikate
- 3 Madalvoltfilter
- 4 Langetusmehhanismi parempoolne vabastusseadis
- 5 Võrgukaabel
- 6 Imipea lukk (kinnituskruviga)
- 7 Filtri puhastamine
- 8 Prahimahuti juhtrull
- 9 Rõhu kompenseerimine
- 10 Rõhu kompenseerimise muhv
- 11 Mustusemahuti
- 12 Vaherõngas
- 13 Langetusmehhanismi vasakpoolne vabastusseadis
- 14 Tüübisilt
- 15 Imitutsid
- 16 Ühendusmuhv
- 17 Raam juhtrull seisupiduriga
- 18 Põrandaotsaku hoidik
- 19 Transpordiraam
- 20 Kogumisvann
- 21 Prahimahuti käepide
- 22 Imitoru hoidik
- 23 Imipea käepide
- 24 Pöördlüli
- 25 Imipea
- 26 Kolmefaasiline mootor
- 27 Summuti
- 28 Tõukesang
- 29 Kaablikonks
- 30 Märgutuli „Alarõhk“
- 31 Märgutuli „Faasi ja pöördvälja viga“
- 32 Töövalmiduse märgutuli
- 33 Vedruklamber maandamiseks



Seadmel olevad sümbolid



Ärge tõmmake masinasse esemeid, mis võivad põhjustada süttimist! Sobib süttiva tolmu imemiseks, mille plahvatusklass on vahemikus 22.



HOIATUS: Käesolev seade sisaldab tervist kahjustavat tolmu. Seadet tühjendada ja hooldada ning tolmuksorti eemaldada tohivad ainult asjatundjad, kellel on sobiv individuaalne kaitsevarustus. Mitte sisse lülitada, enne kui kogu filtrisüsteem on paigaldatud ja voolumahu kontrollseadist on testitud.

	Madalvoltfilter	
	Tellimisnr.	6.904-283.0
	Jäätmekott	
	Tellimisnr.	6.907-347.0

Ohutusalsed märkused

- △ OHT**
- Kui heitõhk juhitakse ruumi tagasi, peab ruumi õhuvahetusnäitajaga L olema piisav. Nõutavatest piirväärtustest kinnipidamiseks võib tagasi juhitava õhu voolumaht olla maksimaalselt 50% värske õhu voolumahust (ruumi ruumala V_R x õhuvahetusnäitaja L_W). Ilma eriliste õhutusmeetmeteta kehtib: $L_W=1h^{-1}$.
 - Seadet ning materjale, mille jaoks seda kasutatakse (kaasa arvatud kogutud materjali turvaline kõrvaldamine) tohib käidelda ainult koolitatud personal.
 - Käesolev seade sisaldab tervist kahjustavat tolmu. Tühjendus- ja hooldusmenetlusi k.a. tolmu kogumismaguti utiliseerimist tohivad teostada vaid vastavat kaitsevarustust kandvad spetsialistid.

- Ärge kasutage seadet ilma täieliku filt-reerimissüsteemita.
- Järgida tuleb kohaldatavaid ohutusees-kirju, mis puudutavad käideldavaid ma-terjale.
- Tootja poolt lubatud tarvikud juhivad elektrit. Muid tarvikuid ei tohi kasutada!
- Imemisel kasutage kõiki filtrielemente, vastasel korral võib imemismootor viga saada ja ohustada tervist peene tolmu suurenenud väljapääsu tõttu.
- Järgige tolmuimejaga koristatavate ma-terjalide kohta käivaid ohutusjuhiseid. Sihipärasel/ebasihipärasel kasutamisel võivad seadme osad kuni 125 °C kuumeneda.
- Pikenduskaabli kasutamine ei ole luba-tud.

Kasutuselevõtt

△ HOIATUS

Ärge imege ilma filtrielemendita, vastasel juhul võib imemismootor viga saada ja ohustada peene tolmu suurenenud välja-pääsu tõttu tervist.

Märkus: Kui tolmu süttimisenergia on alla 1mJ, võivad kehtida täiendavad eeskirjad.

- Viige seade tööasendisse, vajadusel kindlustage seisupiduritega.
- Torgake imivoolik (ei kuulu tarnekomplekti) imituksi.
- Kontrollige enne töö algust prahimahuti täituvust ja tühjendage mahuti vajadu-sel.
- Veenduge, et prahimahuti oleks nõue-tekohaselt paigaldatud. Vedruklambrid peavad olema puhtad ja prahimahutiga puutes. Vajadusel puhastage ved-ruklambreid niiske lapiga.
- Ühendage soovitud tarvikud (ei kuulu tarnekomplekti).

Automaatne imamisvõimsuse kontroll

Seade on varustatud imamisvõimsuse kontrollmehhanismiga. Kui õhukiirus imi-voolikus langeb alla 20 m/s, süttib punane märgutuli „Alarõhk“ (vt „Abi rikete korral“).

Märkus: Punane märgutuli „Alarõhk“ võib normaalse töö käigus (nt töötades pü-randaotsakuga) ajutiselt põlema süttida, kui õhukogus väheneb (ristlõike vähenemi-ne) ning alarõhk seeläbi suureneb.

Märkus: Kuid sel juhul ei ole tegemist de-fektiga, vaid märguandega, et - nagu ülal-pool öeldud - õhukogus vähenes ja tõusis alarõhk.

Antistaatiline süsteem

Maandatud ühendustutside kaudu juhitakse ära staatilised laengud. Nii hoitakse tootja poolt lubatud elektrit juhtivate tarvikute abil ära sädemete tekkimine ja elektrilöögid.

Käsitsemine

△ HOIATUS

Madalvoltfiltreid ei tohi imemisel kunagi ee-maldada.

TÄHELEPANU

Vigastusohut! Ärge katke kinni imipeal ole-vaid õhu sissevõtu- ja väljavooluavasid.

Imiliitmiku sulgemine

△ HOIATUS

Peentolmu ohustab tervist! Kui imivoolik ee-mdaldatakse, tuleb imiühendus sulgeda.

Joonis 

- Ühendage ühendusmuhv sobiva suuru-sega imiühendusega.
- Lükake ühendusmuhv tõkkeni sisse.

Mustusemahuti

Märkus: Prahimahuti tuleb tühjendada, kui see on täitunud ca. 3 cm kõrgusele üla-servast või pärast iga kasutuskorda..

- Kontrollige regulaarselt mustusemahuti täituvust, sest seade ei lülitu automaat-selt välja.

Kuivimemine

- Seade on varustatud jäätmekotiga, telli-misnr. 6.907-347.0 (5 tk).

Märkus: Käesoleva seadmega on võimalik imeda iga liiki tolmu kuni tolmuklassini M. Tolmukoti kasutamine (tellimisnr. vt „Filtri-süsteemid“) on seadusega kindlaksmäära-tud.

Märkus: Seade sobib kuiva põleva tolmu imemiseks, mille MAK väärtused on 0,1 mg/m³ või sellest suuremad.

- Peentolmu imemisel tuleb lisaks kasutada jäätmekotti.

Üleminek märgpuhastuselt kuivpuhastusele

TÄHELEPANU

Vahetades märgpuhastuselt kuivpuhastusrežiimile tuleb meeles pidada:

Kuiva tolmu imemine märja filtrielemendiga rikub filtrit ja võib muuta selle kasutuskõlbmatuks.

- Enne kasutamist kuivatage märg filter korralikult ära või asendage kuiva filtriga.
- Vajadusel vahetage filtrit nagu kirjeldatud punktis "Hooldamine ja korrashoid".

Jäätmekoti paigaldamine

- Seisupidurid lukustada.

Joonis 

- Suruge rõhu tasakaalustaja ülemises otsas välja.
- Tõmmake langetusseadise vabastusmehhanism üles.
- Tõmmake tõukesanga üles. Mahuti vabaneb ja langetatakse alla.

Joonis 

- Tõmmake mahuti käepiemest hoides välja.

Joonis 

- Pange prahikott selliselt kohale, et see liibuks tihedalt vastu mahuti seina ja põhja.

- Tõmmake jäätmekott mahutile.

△ OHT

Plahvatusoht! Peab olema tagatud elektrostaatiline maandus veermiku ja prahimahuti vahel vedruklambrite kaudu.

- Pange mahuti jälle kohale ja lukustage tõukesangaga.

△ HOIATUS



Muljumisoht! Ärge jätke lukustamise ajal käsi prahimahuti ja vaherõnga vahele ega torgake käsi tõsteseadise lähedusse. Vajutage mõlema käega tõukesangale ja lukustage mahuti.

- Pange rõhu kompenseerimisseadis uuesti kohale.

Märgpuhastus

Tähelepanu: Kui käitlete suuri vedelikukoguseid, tuleb mustusemahuti täituvust pidevalt kontrollida, sest mahuti võib mõne sekundi jooksul täituda ja üle voolama hakata.

△ OHT

Märgimemisel ei tohi sisse tõmmata tervisele ohtlikku tolmu.

- Märja mustuse imemiseks tuleb jäätmekott alati eemaldada.

Jäätmekoti eemaldamine

- Seisupidurid lukustada.

Joonis 

- Suruge rõhu tasakaalustaja ülemises otsas välja.
- Tõmmake langetusseadise vabastusmehhanism üles.
- Tõmmake tõukesanga üles. Mahuti vabaneb ja langetatakse alla.

Joonis 

- Tõmmake mahuti käepiemest hoides välja.

Joonis 

- Tõmmake tolmu kõrvaldamiskott üles.
- Sulgege jäätmekott tugevasti sulgemisriba abil.
- Võtke jäätmekott välja.
- Kõrvaldage kott vastavalt seadusesäetetele.
- Pange mahuti jälle kohale ja lukustage tõukesangaga.

△ HOIATUS



Muljumisoht! Ärge jätke lukustamise ajal käsi prahimahuti ja vaherõnga vahele ega torgake käsi tõsteseadise lähedusse. Vajutage mõlema käega tõukesangale ja lukustage mahuti.

- Pange rõhu kompenseerimisseadis uuesti kohale.

Üldist

⚠ **ETTEVAATUS**

Järgige kohalikke heitvete käitlemise eeskirju.

- Pärast märgimu lõpetamist: Kuivatage lamevoltfilter. Puhastage mahuti niiske lapiga ja kuivatage.

Pöördlülit

0	Seade VÄLJA
1	Seade SISSE

Seadme sisselülitamine

- Ühendadage võrgupistik. Põleb töövalmiduse märgutuli.
- Lülitage seade pöördlülitist sisse.

Filtri puhastamine

Puhastage lamevoltfiltrit regulaarsete ajavahemike tagant.

Joonis **B**

- Lülitage seade välja ja liigutage filtripuhastuskäepidet mitu korda sisse-välja.

Seadme väljalülitamine

- Lülitage seade pöördlülitist välja.
- Tõmmake toitejuhe pistikupesast välja. Töövalmiduse märgutuli kustub.

Pärast iga kasutamist

Filtri puhastamine

- Lülitage seade välja ja liigutage filtripuhastuskäepidet mitu korda sisse-välja.

Tühjendage paak

- Seisupidurid lukustada.

Joonis **C**

- Suruge rõhu tasakaalustaja ülemises otsas välja.
- Tõmmake langetusseadise vabastusmehhanism üles.
- Tõmmake tõukesanga üles. Mahuti vabaneb ja langetatakse alla.

Joonis **D**

- Tõmmake mahuti käepiemest hoides välja.
- Tühjendage paak.
- Pange mahuti jälle kohale ja lukustage tõukesangaga.

⚠ **HOIATUS**



Muljumisoht! Ärge jätke lukustamise ajal käsi prahimahuti ja vaherõnga vahele ega torgake käsi tõtseadise lähedusse. Vajutage mõlema käega tõukesangale ja lukustage mahuti.

- Pange rõhu kompenseerimiseadis uuesti kohale.

Seadme puhastamine

- Imege seade seest ja väljast puhtaks ja pühkige niiske lapiga üle.

Seadme ladustamine

- Kerige toitekaabel kokku pange ära.
- Kerige imivoolik ümber tõukesanga.
- Torgake põrandaotsak ja imitoru vastavasse hoidikusse.
- Hoidke seadet kuivas ruumis, kaitstuna omapoolilise kasutamise vastu.

Transport

⚠ **ETTEVAATUS**

Vigastusohut! Transportimisel jälgige seadme kaalu.

- Sulgege iimiliitmik, vt Käsitsemine.
- Vabastage seisupidurid ja lükake seadet sangast.
- Laadimiseks võtke kinni raamist, mitte tõukesangast.
- Sõidukites transportimisel fikseerige seade vastavalt kehtivatele määrustele libisemise ja ümbermineku vastu.

Hoiulepanek

⚠ **ETTEVAATUS**

Vigastusohut! Ladustamisel jälgige seadme kaalu.

Seda seadet tohib ladustada ainult siseruumides.

Korrashoid ja tehnohooldus

⚠ OHT

Enne kõiki töid seadme juures tuleb seade välja lülitada ja pistik seinakontaktist välja tõmmata.

Tolmu eemaldavad seadmed on vastavalt kutseliidu eeskirjadele A1 kaitseseadmed ohtude vältimiseks ja kõrvaldamiseks.

- Kasutaja poolt hooldamiseks tuleb seade koost lahti võtta, puhastada ja hooldada, kuivõrd see on võimalik, ilma seejuures hoolduspersonalit ja teisi isikuid ohustamata. Vajalike ohutusnõuete hulka kuulub muuseas lahtivõtmisele eelnev kahjulike ainete neutraliseerimine. Hoolitsege eelnevalt selle eest, et kohas, kus masin koost lahti võetakse, oleks filtreeritud ventilatsioon, puhastatud tööpind ning et rakendataks sobivad abinõud personalit kaitseks.
- Seadme välispind tuleb enne ohualast eemaldamist tolmuimeja meetodil ohtlikest ainetest puhastada ja puhtaks pühkida või töödelda tihendusvahendiga. Pärast ohualast eemaldamist tuleb seadme kõiki osi käsitleda saastatud osadena. Tolmu levimise vältimiseks tuleb rakendada sobivaid meetmeid.
- Hooldus- ja remonttööde käigus tuleb minema visata kõik saastatud osad, mida ei ole võimalik rahuldaval määral puhastada. Sellised osad tuleb utiliseerida õhukindlates kottides vastavalt kehtivatele jäätmekäitluseeskirjadele.
- Seadme transportimisel ja hooldamisel tuleb imiava ühendusmuhvi abil sulgeda.

⚠ HOIATUS

Ohutusseadiseid ohtude ennetamiseks tuleb regulaarselt hooldada. See tähendab, vähemalt kord aastat tootja või instrueeritud isiku poolt ohustehniliselt laitmatu funktsiooni osas kontrollida, nt seadme tihedus, filtri vigastus, kontrollseadiste funktsioon.

TÄHELEPANU

Vigastusohu! Ärge kasutage puhastamiseks silikooni sisaldavaid hooldusvahendeid.

- Lihtsamaid hooldustöid saate Te ka ise teostada.
- Seadme pealispinda ja mahuti sisekülge tuleb regulaarselt niiske lapiga puhastada.

⚠ OHT

Ohtu tervist kahjustava tolmu näol. Hooldustööde puhul (nt filtri vahetus) tuleb kanda P2 või kõrgema klassi kaitsemaski ja ühekordselt kasutatavat riietust.

Madalvoltfiltri vahetamine



Märkus: Imipea mahavõtmiseks on vaja 2 inimest.

- Keerake lahti imipea luku kinnituskrivid.
- Avage imemispea lukk ja eemaldage see.
- Avage filtrikatte lukk ja võtke see ära.
- Võtke madalvoltfilter välja.
- Utiliseerige kasutatud madalvoltfilter tolmukindlalt suletud kotis vastavalt kehtivatele seadusesätetele.
- Eemaldage puhta õhu poolele kogunenud mustus.
- Pange asemele uus madalvoltfilter.
- Pange filtrikatte peale ja lukustage see.
- Pange imipea ettevaatlikult kohale, rih-tige välja ja lukustage.
- Keerake kinni imipea luku kinnituskrivid.

⚠ OHT

Plahvatusohu! Peab olema tagatud elektrostaatiline maandus imipea ja vaherõnga vahel imipea luku kaudu.

Jäätmekoti vahetamine

- Seisupidurid lukustada.
- Joonis 
- Suruge rõhu tasakaalustaja ülemises otsas välja.
 - Tõmmake langetusseadise vabastusmehhanism üles.
 - Tõmmake tõukesanga üles. Mahuti vabaneb ja langetatakse alla.
- Joonis 
- Tõmmake mahuti käepiemest hoides välja.

Joonis 1

- Tõmmake tolmu kõrvaldamiskott üles.
- Sulgege jäätmekott tugevasti sulgemisriba abil.
- Võtke jäätmekott välja.
- Kõrvaldage kott vastavalt seadusesätele.

Joonis 2

- Pange uus prahikott selliselt kohale, et see liibuks tihedalt vastu mahuti seina ja põhja.
- Tõmmake jäätmekott mahutile.

⚠ OHT

Plahvatusoht! Peab olema tagatud elekt-rostaatile maandumine veermiku ja prahimahu- ti vahel vedruklambrite kaudu.

- Pange mahuti jälle kohale ja lukustage tõukesangaga.

⚠ HOIATUS



Muljumisoht! Ärge jätke lukustamise ajal käsi prahimahuti ja va- herõnga vahele ega torgake käsi tösteseadise lähedusse. Vajutage mõ- lema käega tõukesangale ja lukustage ma- huti.

- Pange rõhu kompenseerimisseadis uuesti kohale.

Abi häirete korral

⚠ OHT

Enne kõiki töid seadme juures tuleb seade välja lülitada ja pistik seinakontaktist välja tõmmata.

Märkus: Rikke (nt filtri purunemine) ilmne- misel tuleb seade kohe välja lülitada. Rike tuleb enne seadme uuesti kasutusele võt- mist kõrvaldada.

Imiturbiin ei tööta

- Kontrollige kaablit, pistikut, kaitset ja pistikupesat.
- Lülitage seade sisse.

Imemisjõud väheneb

- Eemaldage imidüüsi, imitoru, imivooliku või madalvoltiltri ummistused.
- Filtri puhastamine: Lülitage seade välja ja liigutage käepidet mitu korda sisse- välja.
- Vahtetage täis jäätmekott välja.
- Kontrollige imipea ja mahuti õiget asen- dit.
- Vahtetage madalvoltilfilter.
- Ühendage mõlemasse otsa rõhu kom- penseerimisseadis.

Tolm pääseb imemisel välja

- Lukustage filtri kate korralikult.
- Kontrollige, kas madalvoltilfiltrid on õi- gesti paigaldatud.
- Vahtetage madalvoltilfilter.

Põleb punane märgutuli „Faasi ja pöördvälja viga“

Märkus: Seade ei tööta.

Joonis 3

- Vahtetage seadme pistiku klemmid.

Põleb punane märgutuli „Alarõhk“

- Viige läbi filtri puhastamine.
- Vahtetage madalvoltilfilter.
- See tuleb välja vahetada jäätmekoti täi- tumisel ning kui ei saavutata minimaal- set voolumahtu.

Klienditeenindus

Kui riket ei ole võimalik kõrvaldada, tu- leb lasta klienditeenindusel seadet kont- rollida.

Garantii

Igas riigis kehtivad meie volitatud müü- giesindaja antud garantiitingimused. Sead- mel esinevad rikked kõrvaldame garan- tiiajal tasuta, kui põhjuseks on materjali- või valmistusviga. Garantiijuhtumi korral palu- me pöörduda müüja või lähima volitatud klienditeenistuse poole, esitades ostu tõen- dava dokumendi.

Lisavarustus ja varuosad

△ OHT



Kui kasutate konstruktsiooniga 22 seadmeid, tarvitage ainult tootja poolt lubatud ning kleebisega Ex tähistatud tarvikuid. Muude tarvikute kasutamine võib põhjustada plahvatusohu.

Kasutage ainult originaaltarvikuid ja originaalvaruosi, mis tagavad seadme ohutu ja tõrgeteta käituse.

Tarvikute ja varuosade kohta leiате teavet aadressilt www.kaercher.com.

- Tarnekomplekt ei sisalda tarvikuid. Tarvikud tuleb tellida eraldi olenevalt kasutusotstarbest.
- Seadme laitmatu funktsioon on tagatud vaid juhul, kui kasutatakse imivoolikut nimiläbimõõduga DN42.
- Varuosi ja lisaseadmeid saate seadme müüjalt või oma piirkonna KÄRCHERI filiaalist.

ELi vastavusdeklaratsioon

Käesolevaga kinnitame, et allpool kirjeldatud seade vastab meie poolt turule toodud mudelina oma kontseptsioonilt ja konstruktsioonilt EL direktiivide asjakohastele põhilistele ohutus- ja tervisekaitsenõetele.

Meiega kooskõlastamata muudatuste tegemise korral seadme juures kaotab käesolev deklaratsioon kehtivuse.

Toode: Märg- ja kuivtolmuimeja

Tüüp: 1.576-xxx

Asjakohased EL direktiivid:

2006/42/EU (+2009/127/EU)

2014/30/EL

2014/34/EL

Kohaldatud ühtlustatud standardid:

EN 55014–1: 2006+A1: 2009+A2: 2011

EN 55014–2: 2015

EN 60079-0: 2012

EN 60079-31: 2014

EN 60335–1

EN 60335–2–69

EN 61000–3–2: 2014

EN 61000–3–3: 2013

EN 62233: 2008

Sertifikaadi nr.:

IBExU13ATEXB009X

Tähistus



II 3D Ex tc IIIC T125 °C Dc

5.966-014

Allkirjutanud tegutsevad juhatuse ülesandel ja volitusega.

H. Jenner

Chairman of the Board of Management

S. Reiser

Director Regulatory Affairs & Certification

Dokumentatsiooni eest vastutav isik:

S. Reiser

Alfred Kärcher SE & Co. KG

Alfred-Kärcher-Straße 28-40

71364 Winnenden (Germany)

Tel.: +49 7195 14-0

Fax: +49 7195 14-2212

Winnenden, 2018/10/01

Tehnilised andmed

Tüüp		IVC 60/30 Ap M Z22
Võrgupinge	V	400
Sagedus	Hz	3~ 50
Nominaalvõimsus	W	3000
Paagi maht	l	60
Õhukogus (max.) imivooliku pikkusse juures 3 m	m ³ /h	177
Õhukogus (max.) imivooliku pikkusse juures 8 m	m ³ /h	136
Alarõhk (maks.)	kPa (mbar)	25,0 (250)
Kaitse liik	--	IP54
Elektrihoitusklass	--	I
Imivooliku liitmik (C-DN/C-ID)	DN	72
INivooliku nimiläbimõõt	DN	42
pikkus x laius x kõrgus	mm	970 x 690 x 1240
Filtripind	m ²	1,9
Tüüpiline töömäss	kg	95
Ümbritsev temperatuur	°C	-10...+40
Maksimaalne pinnatemperatuur	°C	125
Suhteline õhuniiskus	%	30-90
Kaitse tüüp		II 3D Ex tc IIIC T125 °C Dc
Tuvastatud väärtused vastavalt standardile EN 60335-2-69		
Helirõhu tase L _{pA}	dB(A)	77
Ebakindlus K _{pA}	dB(A)	1
Käte/käsivarte vibratsiooniväärtus	m/s ²	<2,5
Ebakindlus K	m/s ²	0,2

Võrgukaabel	H07RN-F 5x1,5 mm ²	
	Detaili nr.:	Kaabli pikkus
EU	6.649-826.0	7,5 m



Pirms ierīces pirmās lietošanas izlasiet instrukcijas oriģinālvalodā, rīkojieties saskaņā ar norādījumiem tajā un uzglabājiet to vēlākai izmantošanai vai turpmākiem lietotājiem.

- Pirms pirmās lietošanas obligāti izlasīt norādījumus par drošību Nr. 5.956-249.0!
- Ja netiek ievērota lietošanas instrukcija un drošības norādījumi, aparātā var rasties bojājumi, apdraudot aparāta lietotāja un citu personu drošību.
- Par transportēšanas bojājumiem nekavējoties ziņojiet tirgotājam.

Satura rādītājs

Vides aizsardzība	LV	1
Riska pakāpes	LV	1
Noteikumiem atbilstoša lietošana	LV	2
Aparāta elementi	LV	2
Simboli uz aparāta	LV	3
Drošības norādījumi	LV	3
Ekspluatācijas uzsākšana	LV	3
Apkalpošana	LV	4
Transportēšana	LV	6
Glabāšana	LV	6
Kopšana un tehniskā apkope	LV	6
Palīdzība darbības traucējumu gadījumā	LV	8
Garantija	LV	8
Piederumi un rezerves daļas	LV	8
ES Atbilstības deklarācija	LV	9
Tehniskie dati	LV	10

Vides aizsardzība



Iepakojuma materiāli ir atkārtoti pārstrādājami. Lūdzu, neizmetiet iepakojumu kopā ar māj-saimniecības atkritumiem, bet nogādājiet to vietā, kur tiek veikta atkritumu otrreizējā pārstrāde.



Nolietotās ierīces satur noderīgus materiālus, kurus iespējams pārstrādāt un izmantot atkārtoti. Baterijas, eļļa un tamlīdzīgas vielas nedrīkst nokļūt apkārtējā vidē. Tādēļ lūdzam utilizēt vecās ierīces ar atbilstošu atkritumu savākšanas sistēmu starpniecību.

Informācija par sastāvdaļām (REACH)

Aktuālo informāciju par sastāvdaļām atradīsiet:

www.kaercher.com/REACH

Riska pakāpes

△ **BĪSTAMI**

Norāde par tieši draudošām briesmām, kuras izraisa smagas traumas vai nāvi.

△ **BRĪDINĀJUMS**

Norāde par iespējami draudošām briesmām, kuras var izraisīt smagas traumas vai nāvi.

△ **UZMANĪBU**

Norāda uz iespējami bīstamu situāciju, kura var radīt vieglus ievainojumus.

IEVĒRĪBAI

Norāde par iespējami bīstamu situāciju, kura var radīt materiālos zaudējumus.

Noteikumiem atbilstoša lietošana

- Putekļu sūcējs ir paredzēts grīdu un sienu virsmu sausajai un mitrajai tīrīšanai.
- Šis putekļusūcējs ir paredzēts izmantošanai virszemes darbos.
- Aparāts ir piemērots IIIC, IIIB un IIIA grupas putekļu uzsūkšanai.
- Aparāts ir piemērots sausu, degošu, veselībai kaitīgu putekļu sūkšanai; putekļu klase M saskaņā ar EN 60 335–2–69. Ierobežojums: Nav atļauts uzsūkt kancerogēnas vielas.
- 22. konstrukcijas aparāti ir piemēroti degošu putekļu uzsūkšanai 22 zonā. Tie nav piemēroti pieslēgšanai pie putekļus radošām mašīnām.
- 22. konstrukcijas tipa aparāti nav piemēroti putekļu vai šķidrumu ar augstu eksplozivitātes risku uzņemšanai, kā arī citu maisījumu uzņemšanai no viegli uzliesmojošiem putekļiem ar šķidrumiem.
- Šis aparāts ir paredzēts industriālai lietošanai, piem., noliktavu un ražošanas telpās.
- Aparātu nav atļauts pārkraut ar celtni.

Aparāta elementi

- 1 Spriegošanas svira
- 2 Filtra pārsegs
- 3 Plakani salocītais filtrs.
- 4 Labās puses nolaišanas mehānisma atbloķēšanas svira
- 5 Tīkla kabelis
- 6 Sūkšanas galviņas fiksators (ar fiksējošo skrūvi)
- 7 Filtra tīrīšana
- 8 Netīrumu tvertnes vadruļlītis
- 9 Spiediena izlīdzinātājs
- 10 Savienojums spiediena izlīdzināšanai
- 11 Netīrumu tvertne
- 12 Starpgredzens
- 13 Kreisās puses nolaišanas mehānisma atbloķēšanas svira
- 14 Datu plāksnīte
- 15 Sūkšanas uzgalis
- 16 Savienotājuzmava
- 17 Rāmja vadruļlītis ar stāvbremzi
- 18 Grīdas sprauslas turētājs
- 19 Ritošā daļa
- 20 Savācējtrauks
- 21 Netīrumu tvertnes rokturis
- 22 Sūkšanas caurules turētājs
- 23 Sūkšanas galviņas rokturis
- 24 Grozāmais slēdzis
- 25 Sūkšanas galviņa
- 26 Trīsfāzu elektromotors
- 27 Izplūdes gaisa trokšņu slāpētājs
- 28 Vadāmais rokturis
- 29 Kabeļa āķis
- 30 Kontrollampīna „Pazemināts spiediens“
- 31 Kontrollampīna „Fāžu un magnētisko lauku kļūdas“
- 32 Kontrollampīna "Gatavība darbam"
- 33 Atsperes skava iezemēšanai

Simboli uz aparāta



Neiesūkt liesmas avotus! Piemērots degošu putekļu uzsūkšanai atbilstoši putekļu eksplozijas klasēm 22. zonā.

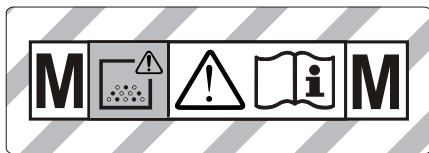

BRĪDINĀJUMS: Šis aparāts satur veselībai kaitīgus putekļus. Tā iztukšošanu un apkopi, ieskaitot putekļu maisiņa izņemšanu, drīkst veikt tikai kompetentas personas, kuras valkā piemērotu individuālo aizsargaprīkojumu. Neieslēdziet pirms nav instalēta visa filtru sistēma un nav pārbaudīta apjoma plūsmas kontroles darbība.

	Plakani salocītais filtrs.	
	Pasūtījuma Nr.	6.904-283.0
	Atkritumu maisiņš	
	Pasūtījuma Nr.	6.907-347.0

Drošības norādījumi

⚠ BĪSTAMI

- Ja izmantotais gaiss tiek izvadīts atpakaļ telpā, tad telpā ir jābūt pietiekamai gaisa apmaiņas intensitātei L . Lai ievērotu prasītās robežvērtības, atpakaļ novadītā apjoma plūsma drīkst būt maksimāli 50% no svaigā gaisa apjoma plūsmas (telpas apjoms V_R x gaisa apmaiņas intensitāte L_w). Bez īpašiem ventilēšanas pasākumiem ir spēkā: $L_w = 1h^{-1}$.
- Tikai apmācīts personāls drīkst izmantot ierīci un vielas, kuras ar to paredzēts uzsūkt, kā arī pielietot drošus metodus uzsūktā materiāla likvidēšanai.
- Šī ierīce satur veselībai kaitīgus putekļus. Iztukšošanu un tehnisko apkopi, ieskaitot putekļu savācējmaisīņu likvidē-

šanu, drīkst veikt tikai kvalificēts personāls, kas valkā attiecīgu aizsargaprīkojumu.

- Aparātu nelietot, ja filtrēšanas sistēmai trūkst kādas detaļas.
- Jāievēro piemērojamie drošības noteikumi, kas attiecas uz apstrādājamo materiālu.
- Ražotāja sertificētie piederumi ir strāvu vadoši. Nedrīkst izmantot citus piederumus!
- Jāsūc ar visiem filtrējošiem elementiem, pretējā gadījumā var tikt bojāts sūkšanas motors un palielinātas smalko putekļu izplūdes dēļ var rasties draudi veselībai!
- Ievērojiet drošības noteikumus attiecībā uz uzsūcamajiem materiāliem. Pareizas/nepareizas eksploatacijas laikā aparāta daļas var uzkarst līdz 125 °C.
- Pagarinājuma kabeļa izmantošana nav atļauta.

Eksploatacijas uzsākšana

⚠ BRĪDINĀJUMS

Nesūkt bez filtrējošā elementa, jo citādi var tikt bojāts sūkšanas motors un rasties briesmas veselībai paaugstinātas smalku putekļu izplūdes dēļ.

Norāde: Uz putekļu uzsūkšanu, kuru aizdedzes enerģija ir zemāka par 1mJ, var tikt attiecināti papildu noteikumi.

- Nostatīt aparātu darba pozīcijā, vajadzības gadījumā nofiksēšanai izmantot stāvbremzi.
- Ielieciet sūkšanas šļūteni (nav iekļauta piegādes komplektā) sūkšanas uzgalī.
- Pirms darba sākšanas pārbaudiet netīrumu tvertnes piepildījumu un vajadzības gadījumā to iztukšojiet.
- Pārbaudiet, vai netīrumu tvertne ir ievietota atbilstoši instrukcijai. Atsperes skavām jābūt tīrām un tām ir jāpieguļ netīrumu tvertnei. Nepieciešamības gadījumā atsperes skavas jānotīra ar mitru lupatiņu.
- Uzlieciet nepieciešamos piederumus (nav iekļauti piegādes komplektā).

Automātiskā sūkšanas jaudas kontrole

Aparāts ir aprīkots ar sūkšanas jaudas kontroles sistēmu. Ja gaisa plūsmas ātrums sūcējšļūtenē samazinās un kļūst lēnāks par 20 m/s, iedegas sarkana kontrollampīna "Pazemināts spiediens" (skat. "Palīdzība darbības traucējumu gadījumā").

Norāde: Kontrollampīnā "Pazemināts spiediens" ik pēc brīža var iedegties sarkanas krāsas gaismiņa arī normālajā darba režīmā (piem., izmantojot sprauslu grīdas sūkšanai), samazinoties gaisa daudzumam (šķērsgriezuma samazinājums) un tādējādi izraisot pazeminātā spiediena paaugstināšanos.

Norāde: Šādos gadījumos tas nav jāuztver kā aparāta darbības traucējums, bet gan, kā jau iepriekš minēts, tas norāda uz gaisa daudzuma samazināšanos un zemspiediena paaugstināšanos.

Antistatiskā sistēma

Pa saņemto pieslēguma uzdevu tiek novadīti statiskie lādiņi. Tādējādi ar ražotāja sertificētajiem, elektrisko strāvu vadošajiem piederumiem tiek novērsta dzirksteļu veidošanās un strāvas impulsi.

Apkalpošana

△ BRĪDINĀJUMS

Sūkšanas laikā nekad nedrīkst būt izņemti abi plakani salocītie filtri.

IEVĒRĪBAI

Bojājumu risks! Neaizsedziet sūkšanas galviņas gaisa ieplūdes un izplūdes atveres.

Sūkšanas pieslēguma noslēgšana

△ BRĪDINĀJUMS

Smalki putekļi rada kaitējumu Jūsu veselībai! Ja noņem sūkšanas šļūteni, sūkšanas pieslēgums ir jānoslēdz.

Attēls

→ Savienotājumam precīzi jāievieto sūkšanas pieslēgumā.

→ Iebīdīt savienotājumam līdz galam.

Netīrumu tvertne

Norāde: netīrumu tvertne būtu jāiztukšo, kad tā ir piepildīta līdz aptuveni 3 cm līmenim zem augšējās malas vai pēc katras lietošanas.

– Regulāri pārbaudiet netīrumu tvertnes piepildījumu, jo aparāts neizslēdzas automātiski.

Sausā sūkšana

– Ierīce ir aprīkota ar atkritumu maisiņu, pasūt. Nr. 6.907-347.0 (5 gab.).

Norāde: Izmantojot šo ierīci, iespējams uzsūkt visu veidu putekļus līdz putekļu klasei M. Likumdošanā noteikts, ka jāizmanto putekļu savācējmaisīņš (pasūtījuma numuru skatīt "Filtrēšanas sistēmas").

Norāde: Aparāts ir piemērots, lai uzsūktu sausus, degošus putekļus maksimāli pieļaujamajā koncentrācijā, kas ir lielāka vai vienāda ar 0.1 mg/m³.

– Sūcot smalkus putekļus, papildus jāizmanto atkritumu maisiņš.

Pāreja no mitrās uz sauso sūkšanu

IEVĒRĪBAI

No mitrās sūkšanas pārejot uz sauso sūkšanu, jāievēro sekojošais:

Uzsūcot sausus putekļus, kad filtra elements ir mitrs, filtrs tiek nosprostots un tādējādi var kļūt nelietojams.

→ Mitru filtru pirms lietošanas rūpīgi izžāvējiet vai nomainiet pret sausu filtru.

→ Nepieciešamības gadījumā nomainīt filtru, kā tas ir aprakstīts sadaļā "Kopšana un tehniskā apkope".

Atkritumu maisiņa ielikšana

→ Nofiksējiet stāvbremzi.

Attēls

→ Augšējā galā uzlieciet spiediena izlīdzinātāju.

→ Pavelciet nolaišanas mehānisma atbloķēšanas sviras uz augšu.

→ Pavelciet bīdāmo rokturi uz augšu.

Tvertne tiek atbloķēta un nolaiста uz leju.

Attēls

→ Izvelciet tvertni aiz roktura uz āru.

Attēls

- Atkritumu maisiņu ielieciet tā, lai tas cieši piegultu tvertnes sienai un pamatnei.
- Uzlieciet utilizācijas maisiņu uz tvertnes.

⚠ BĪSTAMI

Eksplozijas risks! Ar atsperes skavām jābūt nodrošinātam elektrostatiskam zemējumam starp rāmi un netīrumu tvertni.

- Ievietojiet tvertni atpakaļ un nofiksējiet ar bīdāmo rokturi.

⚠ BRĪDINĀJUMS



Saspiešanas risks! Nobloķēšanas laikā nekādā gadījumā nelikt rokas starp netīrumu tvertni un starpgredzenu vai pacelšanas mehānisma tuvumā. Nobloķējiet tvertni, ar abām rokām pastumjot bīdāmo rokturi.

- Ielieciet spiediena izlīdzinātāju atpakaļ

Mitrā sūkšana

Uzmanību: uzsūcot lielus šķidrums daudzumus, pastāvīgi pārbaudiet netīrumu tvertnes piepildījumu, jo tvertne var kļūt pilna dažu stundu laikā un tādējādi netīrumi var iet pāri tvertnes malām.

⚠ BĪSTAMI

Mitrās sūkšanas laikā nedrīkt uzsūkt veselībai kaitīgus putekļus.

- Uzsūcot slapjus netīrumus, atkritumu maisiņš vienmēr ir jāizņem.

Atkritumu maisiņa izņemšana

- Nofiksējiet stāvbremzi.

Attēls

- Augšējā galā uzlieciet spiediena izlīdzinātāju.
- Pavelciet nolaišanas mehānisma atbloķēšanas sviras uz augšu.
- Pavelciet bīdāmo rokturi uz augšu. Tvertne tiek atbloķēta un nolaista uz leju.

Attēls

- Izvelciet tvertni aiz roktura uz āru.

Attēls

- Pabīdīet atkritumu maisiņu uz augšu.
- Utilizācijas maisiņu cieši noslēdziet ar aizvelkamo aizdari.

- Izņemiet atkritumu maisiņu.

- Utilizējiet atkritumu maisiņu saskaņā ar likumu noteikumiem.

- Ievietojiet tvertni atpakaļ un nofiksējiet ar bīdāmo rokturi.

⚠ BRĪDINĀJUMS



Saspiešanas risks! Nobloķēšanas laikā nekādā gadījumā nelikt rokas starp netīrumu tvertni un starpgredzenu vai pacelšanas mehānisma tuvumā. Nobloķējiet tvertni, ar abām rokām pastumjot bīdāmo rokturi.

- Ielieciet spiediena izlīdzinātāju atpakaļ



Vispārīgā informācija

⚠ UZMANĪBU

levērojiet notekūdeņu attīrīšanas vietējos noteikumus.

- Pēc mitrās sūkšanas: izžāvējiet plakani salocīto filtru. Tvertni iztīriet ar mitru lupatiņu un izžāvējiet.

Grozāmais slēdzis

	Ierīce IZSLĒGTA
	Ierīce IESLĒGTA

Ierīces ieslēgšana

- Pievienojiet kontaktspraudni kontaktligzdai. Deg kontrollampiņa "Gatavība darbam".
- Ierīci ieslēgt ar grozāmo slēdzi.

Filtra notīrīšana

Tīriet plakani salocīto filtru regulāri, ievērojot intervālus.

Attēls

- Kad aparāts ir izslēgts, vairākas reizes izvelciet un iebīdīet filtra tīrīšanas sistēmas rokturi.

Aparāta izslēgšana

- Ierīci izslēgt ar grozāmo slēdzi.
- Izņemt tīkla kontaktdakšu. Nodziest kontrollampiņa "Gatavība darbam".

Pēc katras lietošanas

Filtra notīrīšana

- Kad aparāts ir izslēgts, vairākas reizes izvelciet un iebīdiat filtra tīrīšanas sistēmas rokturi.

Tvertnes iztukšošana

- Nofiksējiet stāvbremzi.

Attēls 

- Augšējā galā uzlieciet spiediena izlīdzinātāju.
- Pavelciet nolaišanas mehānisma atbloķēšanas sviras uz augšu.
- Pavelciet bīdāmo rokturi uz augšu. Tvertne tiek atbloķēta un nolaista uz leju.

Attēls 

- Izvelciet tvertni aiz roktura uz āru.
- Iztukšojiet tvertni.
- Ievietojiet tvertni atpakaļ un nofiksējiet ar bīdāmo rokturi.

BRĪDINĀJUMS



Saspiešanas risks! Nobloķēšanas laikā nekādā gadījumā nelīk rokas starp netīrumu tvertni un starpgredzenu vai pacelšanas mehānisma tuvumā. Nobloķējiet tvertni, ar abām rokām pastumjot bīdāmo rokturi.

- Ielieciet spiediena izlīdzinātāju atpakaļ

Aparāta tīrīšana

- Aparātu no ārpuses un no iekšpuses iztīriet, to nosūcot un notīrot ar mitru lupatīņu.

Aparāta uzglabāšana

- Uztīniet elektrības vadu un nolieciet glabāšanai.
- Aptīniet sūkšanas šļūteni ap bīdāmo rokturi.
- Grīdas sprauslu un sūkšanas cauruli ievietojiet attiecīgajos turētājos.
- Novietojiet aparātu sausā telpā un nodrošiniet to pret neatļautu lietošanu.

Transportēšana

UZMANĪBU

Savainošanās un bojājumu risks! Transportējot ņemiet vērā aparāta svaru.

- Sūkšanas pieslēguma noslēgšana, skatīt "Lietošana".
- Atbrīvojiet stāvbremzi un stumiet aparātu aiz bīdāmā roktura.
- Lai aparātu pārnestu, satveriet to aiz rāmja, bet nevis aiz bīdāmā roktura.
- Transportējot automašīnā, saskaņā ar spēkā esošajām direktīvām nodrošiniet aparātu pret izslīdēšanu un apgāšanos.

Glabāšana

UZMANĪBU

Savainošanās un bojājumu risks! Uzglabājot ņemiet vērā aparāta svaru.

Šo aparātu drīkst uzglabāt tikai iekštelpās.

Kopšana un tehniskā apkope

BĪSTAMI

Pirms visiem darbiem ar ierīci, izslēdziet ierīci un atvienojiet tīkla kontaktdakšu.

Putekļu aizvākšanas mašīnas ir drošības ierīces aizsardzībai pret draudiem Vācijas Veselības un patērētāju tiesību aizsardzības asociācijas noteikumu (BGV A1) nozīmē, vai to novēršanai.

- Veicot tehnisko apkopi, lietotājam ierīce ir jāizjauca, jānotīra un jāapkopj, ciktāl tas ir izpildāms, neradot briesmas ne apkopes personālam, ne citām personām. Atbilstoši drošības pasākumi ietver sevī atindēšanu pirms izjaukšanas. Veikt sagatavošanas pasākumus vietējai filtrētai piespiedu atgaisošanai, kur ierīce tikt izjaukta, apkopes vietas tīrīšanai un piemērotai personāla aizsardzībai.
- Pirms ierīces izņemšanas no bīstamās zonas tās ārpuse ir jāatindē, izmantojot putekļu sūkšanas paņēmienu, un tīri jānoslauka, vai jāapstrādā ar blīvvejošu materiālu. Visas ierīces detaļas ir uzskatāmas par netīrām, ja tās tiek iznestas no bīstamās zonas. Lai novērstu putekļu izplatīšanos, ir jāveic atbilstoši pasākumi.

- Izpildot tehniskās apkopes un remontdarbus, visi netīrie priekšmeti, kurus nav iespējams apmierinoši notīrīt, ir jāizmet atkritumos. Šādi priekšmeti ir jāutilizē, ievietojot necaurlaidīgos maisos, atbilstoši spēkā esošajām prasībām par šādu atkritumu likvidēšanu.
- Ierīces transportēšanas un tehniskās apkopes laikā iesūkšanas atvere ir jānoslēdz ar savienotājuzmavu.

△ **BRĪDINĀJUMS**

Drošības iekārtas briesmu novēršanai regulāri jāpakļauj apkopēm. Tas nozīmē, ka ražotājam vai instruētai personai vismaz reizi gadā jāveic drošības tehnikas darbības pārbaude, piem., jāpārbauda ierīces blīvums, filtra bojājumi, kontrolierīču funkcijas.

IEVĒRĪBAI

Bojājumu risks! Tīrīšanai neizmantojiet siliķu saturošus kopšanas līdzekļus.

- Vienkāršus apkopes un tīrīšanas darbus jūs varat izpildīt patstāvīgi.
- Ierīces virsma un tvertnes iekšpuse regulāri jātīra ar mitru drānu.

△ **BĪSTAMI**

Briesmas veselībai kaitīgu putekļu dēļ. Tehniskās apkopes darbu laikā (piem., mainot filtru) jāvalkā P2 vai augstākas pakāpes respirators un vienreizējs apģērbs.

Plakanrievu filtra nomaīņa

Norāde: lai noņemtu sūkšanas galviņu, ir nepieciešamas 2 personas.

- Atskrūvējiet fiksējošās skrūves sūkšanas galviņas fiksatoros.
- Atbloķēt un noņemt sūkšanas galviņu.
- Atbloķējiet un noņemiet filtra pārsegu.
- Izņemt plakani salocīto filtru.
- Izlietoto plakani salocīto filtru ievietot putekļu necaurlaidīgā noslēgtā maisā un utilizēt atbilstoši likumā noteiktajām prasībām.
- Savākt radušos netīrumus tīrā gaisa ietilpdes pusē.
- Ielikt jaunu plakani salocīto filtru.
- Uzlieciet un nofiksējiet filtra pārsegu.
- Uzmanīgi uzlieciet, noregulējiet un nofiksējiet sūkšanas galviņu.
- Stingri pieskrūvējiet fiksējošās skrūves sūkšanas galviņas fiksatoros.

△ **BĪSTAMI**

Eksplozijas risks! Ar sūkšanas galviņas fiksatoru jābūt nodrošinātam elektrostatiskam zemējumam starp sūkšanas galviņu un starpgredzenu.

Atkritumu maiņa nomaīņa

- Nofiksējiet stāvbremzi.

Attēls 

- Augšējā galā uzlieciet spiediena izlīdzinātāju.
- Pavelciet nolaišanas mehānisma atbloķēšanas sviras uz augšu.
- Pavelciet bīdāmo rokturi uz augšu. Tvertne tiek atbloķēta un nolaista uz leju.

Attēls 

- Izvelciet tvertni aiz roktura uz āru.

Attēls 

- Pabīdīt atkritumu maiņu uz augšu.
- Utilizācijas maiņu cieši noslēdziet ar aizvelkamo aizdari.
- Izņemiet atkritumu maiņu.
- Utilizējiet atkritumu maiņu saskaņā ar likuma noteikumiem.

Attēls 

- Jauno atkritumu maiņu ielieciet tā, lai tas cieši piegultu tvertnes sienai un pamatnei.
- Uzlieciet utilizācijas maiņu uz tvertnes.

△ **BĪSTAMI**

Eksplozijas risks! Ar atsperes skavām jābūt nodrošinātam elektrostatiskam zemējumam starp rāmi un netīrumu tvertni.

- Ievietojiet tvertni atpakaļ un nofiksējiet ar bīdāmo rokturi.

△ **BRĪDINĀJUMS**



Saspiešanas risks! Nobloķēšanas laikā nekādā gadījumā neļikt rokas starp netīrumu tvertni un starpgredzenu vai pacelšanas mehānisma tuvumā. Nobloķējiet tvertni, ar abām rokām pastumjot bīdāmo rokturi.

- Ielieciet spiediena izlīdzinātāju atpakaļ

Palīdzība darbības traucējumu gadījumā

⚠ **BĪSTAMI**

Pirms visiem darbiem ar ierīci, izslēdziet ierīci un atvienojiet tīkla kontaktdakšu.

Norāde: Ja parādās traucējums (piem., filtra plīsums), aparāts nekavējoties jāizslēdz. Pirms atkārtotas ekspluatācijas uzsākšanas traucējums ir jānovērš.

Sūkšanas turbīna nedarbojas

- Pārbaudīt vadu, kontaktdakšu, drošinātāju un kontaktligzdu.
- Ieslēdziet ierīci.

Iesūkšanas spēks samazinās

- Likvidējiet aizsērējumus sūkšanas sprauslā, sūkšanas caurulē, sūkšanas šļūtenē vai plakanrievu filtrā.
- Filtra tīrīšana: kad aparāts ir izslēgts, vairākas reizes izvelciet un iebīdiētiet rokturi.
- Nomainiet pilno atkritumu maisiņu.
- Pārbaudiet sūkšanas galviņas un tvertnes pareizu novietojumu.
- Nomainiet plakanrievu filtru.
- Ielieciet spiediena izlīdzinātāju abos galos.

Putekļu izplūde sūkšanas procesa laikā

- Nofiksējiet filtra pārsegu pareizi.
- Pārbaudiet plakani salocīto filtru pareizu montāžas stāvokli.
- Nomainiet plakanrievu filtru.

Kontrollampīna „Fāžu un magnētisko lauku kļūdas“ deg sarkanā krāsā

Norāde: Aparāts nedarbojas.

Attēls 

- Samainiet vietām aparāta kontakta polus.

Deg sarkana kontrollampīna "Pazemināts spiediens"

- Veiciet filtra tīrīšanu.
- Nomainiet plakanrievu filtru.
- Ja atkritumu maisiņš ir pilns un netiek sasniegta minimālā plūsma, tas ir jānomaina.

Klientu apkalpošanas dienests

Ja traucējumu nav iespējams novērst, ierīce jāpārbauda klientu servisam.

Garantija

Katrā valstī ir spēkā mūsu uzņēmuma atbildīgās sabiedrības izdotie garantijas nosacījumi. Garantijas termiņa ietvaros iespējamos Jūsu iekārtas darbības traucējumus mēs novērsīsim bez maksas, ja to cēlonis ir materiāla vai ražošanas defekts. Garantijas remonta nepieciešamības gadījumā ar pirkumu apliecināšanu dokumentu griezieties pie tirgotāja vai tuvākajā pilnvarotajā klientu apkalpošanas dienestā.

Piederumi un rezerves daļas

⚠ **BĪSTAMI**

 22. konstrukcijai lietojiet tikai ražotāja sertificētus un ar eksplozivitātes uzlīmi marķētus piederumus. Citi piederumu daļu izmantošana var būt sprādzienbīstama.

Izmantojiet tikai oriģinālos piederumus un oriģinālās rezerves daļas, jo tie garantē drošu un nevainojamu ierīces darbību.

Informāciju par piederumiem un rezerves daļām skatīt www.kaercher.com.

- Piegādes komplektā piederumu nav iekļauti. Piederumi atkarībā no pielietojuma ir jāpasūta atsevišķi.
- Aparāta nevainojama darbība tiek nodrošināta tikai, izmantojot sūkšanas šļūtenes ar nominālo diametru DN42.
- Rezerves detaļas un piederumus Jūs varat iegādāties pie sava tirdzniecības pārstāvja vai savā firmas KÄRCHER filiālē.

ES Atbilstības deklarācija

Ar šo mēs paziņojam, ka turpmāk minētā iekārta, pamatojoties uz tās konstrukciju un izgatavošanas veidu, kā arī mūsu apgrozībā laistajā izpildījumā atbilst ES direktīvu attiecīgajām galvenajām drošības un veselības aizsardzības prasībām. Iekārtā izdarot ar mums nesaskaņotas izmaiņas, šis paziņojums zaudē savu spēku.

Produkts: Putekļsūcējs sauso un mitro netīrumu sūkšanai

Padomi: 1.576-xxx

Attiecīgās ES direktīvas:

2006/42/EK (+2009/127/EK)

2014/30/ES

2014/34/ES

Piemērotās harmonizētās normas:

EN 55014-1: 2006+A1: 2009+A2: 2011

EN 55014-2: 2015

EN 60079-0: 2012

EN 60079-31: 2014

EN 60335-1

EN 60335-2-69

EN 61000-3-2: 2014

EN 61000-3-3: 2013

EN 62233: 2008

Sertifikāta Nr.:

IBEXU13ATEXB009X

Simbols



II 3D Ex tc IIIC T125 °C Dc

5.966-014

Parakstītāji rīkojas valdes vārdā un ar tās pilnvaru.

H. Jenner

Chairman of the Board of Management

S. Reiser

Director Regulatory Affairs & Certification

Pilnvarotais sagatavot dokumentāciju:

S. Reiser

Alfred Kärcher SE & Co. KG

Alfred-Kärcher-Straße 28-40

71364 Winnenden (Germany)

Tel.: +49 7195 14-0

Fax: +49 7195 14-2212

Winnenden, 2018/10/01

Tehniskie dati

Tips		IVC 60/30 Ap M Z22
Barošanas tīkla spriegums	V	400
Frekvence	Hz	3~ 50
Nominālā jauda	W	3000
Tvertnes tilpums	l	60
Gaisa daudzums (maks.), ja sūkšanas šļūtenes garums ir 3 m	m ³ /h	177
Gaisa daudzums (maks.), ja sūkšanas šļūtenes garums ir 8 m	m ³ /h	136
Zemspiediens (maks.)	kPa (mbar)	25,0 (250)
Aizsardzība	--	IP54
Aizsardzības klase	--	I
Sūkšanas šļūtenes pieslēgums (C-DN/C-ID)	DN	72
Sūkšanas šļūtenes nominālais diametrs	DN	42
Garums x platums x augstums	mm	970 x 690 x 1240
Filtra virsma	m ²	1,9
Tipiskā darba masa	kg	95
Apkārtējās vides temperatūra	°C	-10...+40
Maksimālā virsmas temperatūra	°C	125
Relatīvais gaisa mitrums	%	30-90
Aizdedzes aizsardzības veids		II 3D Ex tc IIIC T125 °C Dc
Saskaņā ar EN 60335-2-69 aprēķinātās vērtības.		
Skaņas spiediena līmenis L _{pA}	dB(A)	77
Nenoteiktība K _{pA}	dB(A)	1
Plaukstas-rokas vibrācijas lielums	m/s ²	<2,5
Nenoteiktība K	m/s ²	0,2

Tīkla kabelis	H07RN-F 5x1,5 mm ²	
	Daļas Nr.	Kabeļa garums
EU	6.649-826.0	7,5 m



Prieš pirmą kartą pradėdant naudotis prietaisu, būtina atidžiai perskaityti originalią instrukciją, ja vadovautis ir saugoti, kad ja galima būtų naudotis vėliau arba perduoti naujam savininkui.

- Prieš pirmąjį naudojimą, būtina perskaitykite saugos nurodymus Nr. 5.956-249.0!
- Nesilaikant naudojimo instrukcijos ir saugos nurodymų galima sugadinti prietaisą ar sukelti pavojų naudotojui ir kitiems asmenims.
- Pastebėję transportavimo metu apgadintas detales, informuokite tiekėją.

Turinys

Aplinkos apsauga	LT	1
Rizikos lygiai	LT	1
Naudojimas pagal paskirtį	LT	2
Prietaiso dalys	LT	2
Simboliai ant prietaiso	LT	3
Saugos reikalavimai	LT	3
Naudojimo pradžia	LT	3
Valdymas	LT	4
Transportavimas	LT	6
Laikymas	LT	6
Priežiūra ir aptarnavimas	LT	6
Pagalba gedimų atveju	LT	7
Garantija	LT	8
Priedai ir atsarginės dalys	LT	8
ES atitikties deklaracija	LT	9
Techniniai duomenys	LT	10

Aplinkos apsauga

	Pakuotės medžiagos gali būti perdirbamos. Neišmeskite pakuočių kartu su buitinėmis atliekomis, bet atiduokite jas perdirbti.
	Naudotų prietaisų sudėtyje yra vertingų, antriniam žaliavų perdirbimui tinkamų medžiagų, todėl jie turėtų būti atiduoti perdirbimo įmonėms. Akumulatoriai, alyvos ir panašios medžiagos neturėtų patekti į aplinką. Todėl naudotus prietaisus šalinkite pagal atitinkamą antrinių žaliavų surinkimo sistemą.

Nurodymai apie sudedamąsias medžiagas (REACH)

Aktualią informaciją apie sudedamąsias dalis rasite adresu:

[**www.kaercher.com/REACH**](http://www.kaercher.com/REACH)

Rizikos lygiai

⚠ **PAVOJUS**

Nuoroda dėl tiesioginio pavojaus, galinčio sukelti sunkius kūno sužalojimus ar mirtį.

⚠ **ĮSPĖJIMAS**

Nuoroda dėl galimo pavojaus, galinčio sukelti sunkius kūno sužalojimus ar mirtį.

⚠ **ATSARGIAI**

Nurodo galimą pavojų, galintį sukelti lengvus sužalojimus.

DĖMESIO

Nuoroda dėl galimo pavojaus, galinčio sukelti materialinius nuostolius.

Naudojimas pagal paskirtį

- Siurblys skirtas sausai ir drėgnai valyti grindų ir sienų paviršius.
- Šis siurblys skirtas antžeminiam naudojimui.
- Įrenginys tinkamas IIIC, IIIB ir IIIA grupių dulkėms siurbti.
- Prietaisas skirtas sausoms, degioms, sveikatai pavojingoms M klasės dulkėms pagal EN 60 335–2–69 valyti. Apribojimas: nesiurbkite kancerogeninių medžiagų.
- 22 tipo įrenginiai yra tinkami surinkti degias dulkes 22 zonoje. Jie netinkami jungti prie dulkes sukeliančių mašinų.
- 22 tipo siurbLIAI nepritaikyti sprogoimo atžvilgiu ypač pavojingos dulkėms ir skysčiams bei degių dulkių ir skysčių mišiniam siurbti.
- Šis prietaisas tinka pramoniniam naudojimui, pvz., sandėliavimo ir gamybos patalpose.
- Šis prietaisas negali būti keliamas kranu.

Prietaiso dalys

- 1 Įtempimo svirtis
- 2 Filtro dangtelis
- 3 Plokščiasis gofruotas filtras
- 4 Nuleidimo mechanizmo dešinioji atblokavimo svirtis
- 5 Elektros laidas
- 6 Siurbimo galvos fiksatorius (su apsauginiu varžtu)
- 7 Filtro valymas
- 8 Nešvarumų talpyklos kreipiamasis ratukas
- 9 Slėgio išlyginimas
- 10 Slėgio išlyginimo jungtis
- 11 Purvo rezervuaras
- 12 Tarpinis žiedas
- 13 Nuleidimo mechanizmo kairioji atblokavimo svirtis
- 14 Duomenų lentelė
- 15 Siurbimo antvamzdžio
- 16 Jungiamoji mova
- 17 Korpuso kreipiamasis ratukas su stovėjimo standžiu
- 18 Antgalio grindims laikiklis
- 19 Važiuklė
- 20 Gaudyklė
- 21 Nešvarumų talpyklos rankena
- 22 Siurbimo vamzdžio laikiklis
- 23 Siurbimo galvutės rankena
- 24 Sukamasis jungiklis
- 25 Siurblio viršutinė dalis
- 26 Kintamosios srovės variklis
- 27 Išmetamasis vamzdis
- 28 Stūmimo rankena
- 29 Kabelio kablys
- 30 Kontrolinė lemputė „subatmosferinis slėgis“
- 31 Kontrolinė lemputė „fazių arba sukamojo lauko klaida“
- 32 Parengties režimo kontrolinė lemputė
- 33 Spyruoklinis įžeminimo elementas

Simboliai ant prietaiso



Neįsiurbkite uždegimo šaltinių! Tinka degioms 22 zonos dulkių sprogoumo klasės dulkėms siurbti.



ĮSPĖJIMAS: Šiame prietaise yra sveikatai kenksmingų medžiagų. Ištuštinimo ir techninės priežiūros darbus, įskaitant dulkių maišelio ištuštinimą, gali atlikti tik kompetentingi asmenys su asmens apsaugos priemonėmis. Nejunkite, kol neinstaliuota visa filtrų sistema ir nepatikrinta, ar veikia tūrinės srovės valdiklis.



Plokščiasis gofruotas filtras

Užsakymo Nr. 6.904-283.0



Dulkių maišelis

Užsakymo Nr. 6.907-347.0

Saugos reikalavimai

⚠ PAVOJUS

- Jei išmetamas oras grįžta į patalpą, joje turi būti pakankama oro apykaita. Nustatytooms ribinėms vertėms išlaikyti grįžtančiosios srovės dydis gali sudaryti ne daugiau nei 50% šviežio oro srovės dydžio (patalpos oras $V_R \times$ oro apykaita L_w). Be specialių vėdinimo priemonių: $L_w = 1h^{-1}$.
- Dirbti su prietaisu ir medžiagomis, kurioms šis prietaisas naudojamas, taip pat ir šalinti prietaisu surinktas medžiagas leidžiama tik apmokytiems darbuotojams.
- Šiame prietaise yra sveikatai pavojingų dulkių. Ištuštinti prietaisą, jį remontuoti, taip pat šalinti dulkių kamerą gali tik reikiamas saugos priemonės naudojantys specialistai.

- Nenaudokite filtro, jei nesumontuota visa filtravimo sistema.
- Laikykitės saugos reikalavimų, taikomų medžiagoms, su kuriomis dirbate.
- Gamintojo patvirtinti priedai laidūs elektros srovei. Draudžiama naudoti kitas dalis!
- Nesiurbkite nesumontavę visų filtro elementų, nes taip galite pažeisti siurblio variklį ir sukelti pavojų sveikatai dėl padidėjusio smulkių dulkių išmetimo!
- Laikykitės saugos nurodymų dėl siurbiamų medžiagų. Eksploatuojant įrenginį pagal paskirtį arba ne pagal paskirtį, atskiros dalys gali įkaisti iki 125 °C temperatūros.
- Draudžiama naudoti kabelių ilgintuvus.

Naudojimo pradžia

⚠ ĮSPĖJIMAS

Nesiurbkite be filtro, nes taip galite pažeisti siurblio variklį ir sukelti pavojų sveikatai dėl padidėjusio smulkių dulkių išmetimo.

Pastaba: dulkėms, kurių užsidegimo energija yra žemesnė nei 1mJ, gali būti taikomi papildomi nurodymai.

- ➔ Pastatykite prietaisą į darbo padėtį, jei reikia, įjunkite stovėjimo stabdį.
- ➔ Siurblio žarną (netiekiamo kartu su įrenginiu) įkiškite į siurbimo antvamzdį.
- ➔ Prieš dirbdami, patikrinkite nešvarumų talpyklos užpildymo lygį ir, jei reikia, ištuštinkite ją.
- ➔ Įsitikinkite, ar tinkamai įdėta nešvarumų talpykla. Spyruokliniai elementai turi būti švarūs ir priglundę prie nešvarumų talpyklos. Jei reikia, nuvalykite spyruoklinį elementą drėgna šluoste.
- ➔ Pritvirtinkite norimą priedą (netiekiami kartu su įrenginiu).

Automatinė siurbimo galios kontrolė

Prietaise sumontuotas siurbimo galios kontrolės įtaisas. Jei oro greitis siurbimo žarnos nukrenta žemiau 20 m/s, užsidega raudona kontrolinė lemputė „subatmosferinis slėgis“ (žr. skyrių „Pagalba šalinant sutrikimus“).

Pastaba: įprasto darbo metu (pvz., siurbiant antgaliu grindims), kontrolinė lemputė „subatmosferinis slėgis“ gali kartais užsidegti, kai sumažėja žarna pratekančio oro srautas (sumažėja žarnos skersmuo) ir todėl padidėja subatmosferinis slėgis.

Pastaba: Tokiu atveju nefiksuojamas gedimas, o nurodoma, kad (kaip minėta) sumažėjo oro srautas ir padidėjo slėgis.

Antistatinė sistema

Per įžemintus jungiamuosius atvamzdžius šalinamas statinis elektros krūvis. Taip su gamintojo patvirtintai, elektrai laidžiais prietaisais apsaugoma nuo kibirkščių susidarymo ir srovės smūgių.

Valdymas

⚠ **ISPĖJIMAS**

Siurbdami jokių būdu nepašalinkite nė vieno iš dviejų plokščiųjų klostuotų filtrų.

DĖMESIO

Pažeidimo pavojus! Neuždenkite siurbimo galvutės įeinamųjų ir išeinamųjų oro angų.

Siurbimo atvamzdžio uždarymas

⚠ **ISPĖJIMAS**

Smulkios dulės pavojingos sveikatai! Jei nuimate siurbimo žarną, uždarykite siurbimo angą.

Paveikslas **A**

→ Prijungimo įvorę tiksliai įkiškite į siurbimo angą.

→ Įvorę įstumkite iki galo.

Purvo rezervuaras

Pastaba: nešvarumų talpyklą reikia ištuštinti, jei ji užpildyta 3 cm iki viršutinio krašto arba po kiekvieno naudojimo.

– Reguliariai tikrinkite nešvarumų talpyklos užpildymo lygį, kadangi prietaisas automatiškai neišsijungia.

Sausas valymas

– Prietaise įrengtas atliekų šalinimo maišelis, užsakymo nr. 6.907-347.0 (5 vnt.).

Pastaba: šiuo prietaisu galima siurbti visokių rūšių iki M klasės dulkes. Remiantis teisės normomis, būtina naudoti dulkių maišelį (užsakymo numeriai pateikti skyriuje „Filtravimo sistemos“).

Pastaba: įrenginys tinka sausoms, degioms dulkėms, kurių MAK (maksimalios koncentracijos darbo vietoje) reikšmės yra lygios arba didesnės nei 0,1 mg/m³ siurbti.

- Siurbdami smulkias dulkes, būtinai papildomai naudokite atliekų šalinimo maišelį.

Pertvarkymas iš drėgno į sausą siurbimą

DĖMESIO

Pertvarkydami prietaisą iš drėgno į sausą siurbimą atkreipkite dėmesį į toliau pateikiamus dalykus.

Jei siurbdami sausas dulkes naudosite drėgną filtravimo elementą, jis gali užsikimšti ir tapti nebenaudojamas.

→ Prieš naudojimą gerai išdžiovinkite drėgną filtrą arba pakeiskite jį sausu.

→ Jei reikia, pakeiskite filtrą kaip aprašyta skyriuje „Techninė priežiūra ir aptarnavimas“.

Dulkių maišelio montavimas

→ Užfiksuokite stovėjimo stabdžius.

Paveikslas **C**

→ Atjunkite slėgio išlyginimo įtaisą viršuje.

→ Patraukite į viršų nuleidimo mechanizmo atblokavimo svirtį.

→ Patraukite į viršų stūmimo rankeną. Talpykla atblokuojama ir nuleidžiama.

Paveikslas **D**

→ Už rankenos ištraukite talpyklą.

Paveikslas **E**

→ Dulkių maišelį įdėkite taip, kad jis būtų gerai priglundęs prie talpyklos sienelių ir dugno.

→ Užvožkite dulkių maišelį virš kameros.

⚠ **PAVOJUS**

Sprogimo pavojus! Elektrostatinis įžeminimas tarp važiuoklės ir nešvarumų talpyklos turi būti užtikrintas spyruokliniu įžeminimo elementu.

→ Vėl įdėkite talpyklą ir užblokuokite stūmimo rankeną.

⚠ **ĮSPĖJIMAS**



Suspaudimo pavojus! Fiksuodami jokia būdu nelaikykite rankų tarp nešvarumų talpyklos ir tarpinio žiedo ir nekiškite jų prie pakėlimo mechanizmo. Abiem rankomis paėmę rankeną užfiksuokite nešvarumų talpyklą.

→ Vėl prijunkite slėgio išlyginimo įtaisą.

Drėgnas valymas

Dėmesio: siurbdami didelius skysčių kiekius, reguliariai kontroliuokite purvo rezervuaro užpildymo lygį, kadangi per kelias minutes rezervuaras gali užsipildyti ir dėl išsilieti.

⚠ **PAVOJUS**

Siurbdami drėgnuoju būdu, neįsiurbkite sveikatai pavojingų dulkių.

– Siurbdami drėgnus nešvarumus, būtinai išimkite dulkių maišelį.

Dulkių maišelio šalinimas

→ Užfiksuokite stovėjimo stabdžius.

Paveikslas **C**

→ Atjunkite slėgio išlyginimo įtaisą viršuje.

→ Patraukite į viršų nuleidimo mechanizmo atblokavimo svirtį.

→ Patraukite į viršų stūmimo rankeną. Talpykla atblokuojama ir nuleidžiama.

Paveikslas **D**

→ Už rankenos ištraukite talpyklą.

Paveikslas **E**

→ Uždėkite utilizavimo maišelį.

→ Nešvarumų talpyklą sandariai uždarykite užtraukdami juostelę.

→ Išimkite dulkių maišelį.

→ Utilizavimo maišelį utilizuokite pagal įstatyminius nuostatus.

→ Vėl įdėkite talpyklą ir užblokuokite stūmimo rankeną.

⚠ **ĮSPĖJIMAS**



Suspaudimo pavojus! Fiksuodami jokia būdu nelaikykite rankų tarp nešvarumų talpyklos ir tarpinio žiedo ir nekiškite jų prie pakėlimo mechanizmo. Abiem rankomis paėmę rankeną užfiksuokite nešvarumų talpyklą.

→ Vėl prijunkite slėgio išlyginimo įtaisą.

Bendroji informacija

⚠ **ATSARGIAI**

Laikykitės vietinių nuostatų dėl nuotėkų vandens šalinimo.

– Baigę siurbti drėgnus nešvarumus: Išdžiovinkite plokščiąjį klostuotąjį filtrą. Talpyklą išvalykite drėgna šluoste ir nusausinkite.

Sukamasis jungiklis

0	Prietaisas IŠJUNGTAS
1	Prietaisas ĮJUNGTAS

Prietaiso įjungimas

→ Įkiškite elektros laido kištuką.

Įsižiebia kontrolinė parengties režimo lemputė.

→ Sukamuoju jungiklių įjunkite prietaisą.

Filtro valymas

Reguliariai valykite plokščiąjį klostuotą filtrą.

Paveikslas **B**

→ Išjungę įrenginį, kelis kartus ištraukite ir įstumkite filtro valymo rankeną.

Prietaiso išjungimas

→ Sukamuoju jungiklių išjunkite prietaisą.

→ Ištraukite elektros laido kištuką.

Užgesa kontrolinė parengties režimo lemputė.

Po kiekvieno naudojimo

Filtro valymas

→ Išjungę įrenginį, kelis kartus ištraukite ir įstumkite filtro valymo rankeną.

Ištuštinkite rezervuarą.

→ Užfiksuokite stovėjimo stabdžius.

Paveikslas **C**

→ Atjunkite slėgio išlyginimo įtaisą viršuje.

→ Patraukite į viršų nuleidimo mechanizmo atblokavimo svirtį.

→ Patraukite į viršų stūmimo rankeną. Talpykla atblokuojama ir nuleidžiama.

Paveikslas D

- Už rankenos ištraukite talpyklą.
- Ištuštinkite kamerą.
- Vėl įdėkite talpyklą ir užblokuokite stūmimo rankeną.

⚠️ **ISPĖJIMAS**



Suspaudimo pavojus! Fiksuodami jokia būdu nelaikykite rankų tarp nešvarumų talpyklos ir tarpinio žiedo ir nekiškite jų prie pakėlimo mechanizmo. Abiem rankomis paėmę rankeną užfiksuokite nešvarumų talpyklą.

- Vėl prijunkite slėgio išlyginimo įtaisą.

Prietaiso valymas

- Prietaisą iš vidaus ir išorės nusiurbkite ir nuvalykite drėgna šluoste.

Prietaiso laikymas

- Apsukite ir paslėpkite tinklo kištuką.
- Apvyniokite siurbimo žarną apie stūmimo rankeną.
- Grindų antgalį ir siurbimo vamzdį įkiškite į laikiklius.
- Prietaisą palikite sausoje, pašaliniamis neprieinamoje patalpoje.

Transportavimas

⚠️ **ATSARGIAI**

Sužalojimų ir pažeidimų pavojus! Transportuojant prietaisą, reikia atsižvelgti į jo svorį.

- Uždarykite siurbimo angą, žr. „Valdymas“.
- Atleiskite stovėjimo stabdžius ir stumkite prietaisą stūmimo rankena.
- Norėdami perkelti prietaisą, imkite už važiuoklės, bet ne už stūmimo rankenos.
- Transportuojant įrenginį transporto priemonėse, jį reikia užfiksuoti pagal galiojančius reglamentus, kad neslystų ir neapvirstų.

Laikymas

⚠️ **ATSARGIAI**

Sužalojimų ir pažeidimų pavojus! Pastatant laikyti prietaisą, reikia atsižvelgti į prietaiso svorį.

Šį prietaisą galima laikyti tik patalpose.

Priežiūra ir aptarnavimas

⚠️ **PAVOJUS**

Prieš visus prietaiso priežiūros darbus išjunkite prietaisą ir ištraukite elektros laido kištuką iš tinklo lizdo.

Dulkes šalinantys aparatai pagal BGV A1 (Profesinės asociacijos prevencijos principų nuostata) yra saugūs, mažo pavojingumo arba nepavojingi įrenginiai.

- Prieš remontuojant prietaisą, jį reikia išmontuoti, išvalyti ir techniškai prižiūrėti taip, kad nekiltų pavojus aptarnaujamam personalui ir kitiems asmenims. Prieš išmontavimą imkitės reikiamų atsargumo priemonių, įskaitant ir detoksikaciją. Šios priemonės apima lokalų dirbtinį patalpos, kur prietaisas išmontuojamas, vėdinimą filtruojant orą, darbinių paviršių valymą ir tinkamą personalo apsaugą.
- Prieš paimant prietaisą iš pavojingos vietos, nuo jo išorės reikėtų nusiurbti ir švariai nuvalyti ar hermetiškai surinkti nuodingas dulkes. Paimant prietaiso dalis iš pavojingos vietos, jos turi būti laikomos užterštomis. Reikia imtis tinkamų priemonių, kad būtų išvengta dulkių paskirstymo.
- Visos priežiūros ir remonto darbų metu nepakankamai nuvalytos (dėl kažkokių priežasčių) dalys turi būti išmetamos. Tokios dalys turi būti šalinamos sandariuose maišuose pagal atitinkamus tokių atliekų šalinimo reikalavimus.
- Transportuojant ir aptarnaujant prietaisą siurbimo angą reikia uždaryti prijungiama įvare.

⚠️ **ISPĖJIMAS**

Nuolat techniškai prižiūrėkite nelaimingų atsitikimų prevencijos saugos įrangą. Tai reiškia, kad ne rečiau nei kartą per metus gamintojas arba kvalifikuotas specialistas turi patikrinti, ar saugiai ir nepriekaištingai veikia ši įrangą, pavyzdžiui, ar sandarus prietaisas, ar nepažeistas filtras, ar kontrolinė įrangą.

DĖMESIO

Pažeidimo pavojus! Valymui nenaudokite priežiūros priemonių, kurių sudėtyje yra silikono.

- Paprastus aptarnavimo ir priežiūros darbus galite atlikti patys.
- Prietaiso paviršių ir vidinę rezervuaro pusę reguliariai nuvalykite drėgna šluoste.

⚠ PAVOJUS

Žalingos dulkės kelia pavojų sveikatai. Atlikdami techninės priežiūros darbus (pavyzdžiui, keisdami filtrą), naudokite P2 ar aukštesnės klasės respiratorių ir vienkartinę aprangą.

Plokščiojo klostuoto filtro keitimas

Pastaba: Norint nuimti siurbimo galvutę, reikia dviejų asmenų.

- Atsukite siurbimo galvos fiksatorių varžtus.
- Atsklęskite ir nuimkite siurblio galvą.
- Atsklęskite ir nuimkite filtro dangtelį.
- Išimkite plokščiąjį klostuotą filtrą.
- Panaudotą plokščiąjį klostuotą filtrą, šalinkite sandariame maišelyje laikydami teisės aktų reikalavimų.
- Pašalinkite švaraus oro pusėje susikauptus nešvarumus.
- Įdėkite naują plokščiąjį klostuotą filtrą.
- Uždėkite ir užsklęskite filtro dangtelį.
- Atsargiai uždėkite, sureguliuokite ir užsklęskite siurbimo galvutę.
- Tvirtai užveržkite siurbimo galvos fiksatorių varžtus.

⚠ PAVOJUS

Sprogimo pavojus! Elektrostatinis įžeminimas tarp siurbimo galvos ir tarpinio žiedo turi būti užtikrintas siurbimo galvos fiksatoriumi.

Dulkių maišelio keitimas

- Užfiksukite stovėjimo stabdžius.
- Paveikslas **■**
- Atjunkite slėgio išlyginimo įtaisą viršuje.
 - Patraukite į viršų nuleidimo mechanizmo atblokavimo svirtį.
 - Patraukite į viršų stūmimo rankeną. Talpykla atblokuojama ir nuleidžiama.

Paveikslas **■**

- Už rankenos ištraukite talpyklą.

Paveikslas **■**

- Uždėkite utilizavimo maišelį.
- Nešvarumų talpyklą sandariai uždarykite užtraukdami juostelę.
- Išimkite dulkių maišelį.
- Utilizavimo maišelį utilizuokite pagal įstatyminius nuostatus.

Paveikslas **■**

- Naują dulkių maišelį įdėkite taip, kad jis būtų gerai priglundęs prie talpyklos sienelių ir dugno.

- Užvožkite dulkių maišelį virš kameros.

⚠ PAVOJUS

Sprogimo pavojus! Elektrostatinis įžeminimas tarp važiuoklės ir nešvarumų talpyklos turi būti užtikrintas spyruokliniu įžeminimo elementu.

- Vėl įdėkite talpyklą ir užblokuokite stūmimo rankeną.

⚠ ĮSPĖJIMAS



Suspaudimo pavojus! Fiksuodami jokiū būdu nelaikykite rankų tarp nešvarumų talpyklos ir tarpinio žiedo ir nekiškite jų prie pakėlimo mechanizmo. Abiem rankomis paėmę rankeną užfiksukite nešvarumų talpyklą.

- Vėl prijunkite slėgio išlyginimo įtaisą.

Pagalba gedimų atveju

⚠ PAVOJUS

Prieš visus prietaiso priežiūros darbus išjunkite prietaisą ir ištraukite elektros laidą kištuką iš tinklo lizdo.

Pastaba: jei kas nors sugedo (pavyzdžiui, įtrūko filtras), nedelsdami išjunkite prietaisą. Prieš vėl pradėdami naudoti prietaisą, gedimą pašalinkite.

Siurblio turbina neveikia

- Patikrinkite laidą, kištuką, saugiklį ir kištukinį lizdą.
- Įjunkite prietaisą.

Sumažėjo siurbimo jėga

- Pašalinkite susidariusius kamščius iš siurbimo antgalio, siurblio vamzdžio, siurbimo žarnos ar plokščiojo klostuoto filtro.
- Filtro valymas: išjungę įrenginį, kelis kartus ištraukite ir įstumkite rankeną.
- Pakeiskite užpildytą dulkių maišelį.
- Patikrinkite, ar tvirtai laikosi siurbimo galva ir rezervuaras.
- Pakeiskite plokščiąjį klostuotą filtrą.
- Prijunkite abu slėgio išlyginimo įtaisus.

Siurbimo metu dulkęs šalinamos laukan

- Tinkamai užblokuokite filtro dangtelį.
- Patikrinkite, ar tinkamai įstatyti plokštieji klostuoti filurai.
- Pakeiskite plokščiąjį klostuotą filtrą.

Kontrolinė lemputė „fazių arba sukamojo lauko klaida“ žiba raudonai

Pastaba: prietaisas neveikia.
Paveikslas 

- Sukeiskite prietaiso kištuko polių.

Kontrolinė lemputė „subatmosferinis slėgis“ žiba raudonai

- Išvalykite filtrą.
- Pakeiskite plokščiąjį klostuotą filtrą.
- Prisipildžius utilizavimo maišeliui ir nukrypus nuo mažiausio debito, šis maišelis turi būti pakeistas.

Klientų aptarnavimo tarnyba

Jei negalite pašalinti gedimo, pateikite prietaisą patikrinti klientų aptarnavimo tarnybai.

Garantija

Kiekvienoje šalyje galioja mūsų įgaliotų pardavėjų nustatytos garantijos sąlygos. Galimus prietaiso gedimus garantijos galiojimo laikotarpiu pašalinsime nemokamai, jei tokių gedimų priežastis buvo netinkamos medžiagos ar gamybos defektai. Dėl garantinių gedimų šalinimo kreipkitės į savo pardavėją arba artimiausią klientų aptarnavimo tarnybą pateikdami pirkimą patvirtinantį kasos kvitą.

Priedai ir atsarginės dalys

PAVOJUS

 *Naudokite gamintojo patvirtintus, lipduku „Ex“ pažymėtus, naudojamui 22 tipo įrenginiuose tinkamus, priedus. Naudojant kitų gamintojų priedus, gali kilti sprogimo pavojus.*

Naudokite tik originalius priedus ir atsargines dalis, taip užtikrinsite, kad prietaisas būtų eksploatuojamas patikimai ir be trikčių. Informaciją apie priedus ir atsargines dalis rasite čia: www.kaercher.com.

- Komplekte priedų nėra. Atsižvelgiant į naudojimo sritį, priedus reikia užsakyti atskirai.
- Tinkamas įrenginio veikimas užtikrinamas tik naudojant 42 mm nominaliojo storio žarnas.
- Atsarginės dalis ir priedus gausite iš pardavėjo arba Jūsų KÄRCHER filiale.

ES atitikties deklaracija

Šiuo pareiškime, kad toliau aprašyto aparato brėžiniai ir konstrukcija bei mūsų į rinką išleistas modelis atitinka pagrindinius ES direktyvų saugumo ir sveikatos apsaugos reikalavimus. Jei mašinos modelis keičiamas su mumis nepasitarus, ši deklaracija nebegalioja.

Gaminys: Drėgno ir sauso valymo siurblys

Tipas: 1.576-xxx

Specialios ES direktyvos:

2006/42/EB (+2009/127/EB)

2014/30/ES

2014/34/ES

Taikomi darnieji standartai:

EN 55014–1: 2006+A1: 2009+A2: 2011

EN 55014–2: 2015

EN 60079-0: 2012

EN 60079-31: 2014

EN 60335–1

EN 60335–2–69

EN 61000–3–2: 2014

EN 61000–3–3: 2013

EN 62233: 2008

Sertifikato Nr.:

IBExU13ATEXB009X

Žymėjimas



II 3D Ex tc IIIC T125 °C Dc

5.966-014

Pasirašantys asmenys veikia pagal bendrovės vadovų įgaliojimus.

H. Jenner

Chairman of the Board of Management

S. Reiser

Director Regulatory Affairs & Certification

Dokumentacijos tvarkytojas:

S. Reiser

Alfred Kärcher SE & Co. KG

Alfred-Kärcher-Straße 28-40

71364 Winnenden (Germany)

Tel.: +49 7195 14-0

Fax: +49 7195 14-2212

Winnenden, 2018/10/01

Techniniai duomenys

Tipas		IVC 60/30 Ap M Z22
Tinklo įtampa	V	400
Dažnis	Hz	3~ 50
Nominalioji galia	W	3000
Kameros talpa	l	60
Oro kiekis (maks.), kai siurbimo žarnos ilgis yra 3 m	m ³ /h	177
Oro kiekis (maks.), kai siurbimo žarnos ilgis yra 8 m	m ³ /h	136
Subatmosferinis slėgis (maks.)	kPa (mbar)	25,0 (250)
Saugiklio rūšis	--	IP54
Apsaugos klasė	--	I
Siurbimo žarnos jungtis (C-DN/C-ID)	DN	72
Nominalusis žarnos storis	DN	42
Ilgis x plotis x aukštis	mm	970 x 690 x 1240
Filtro plokštuma	m ²	1,9
Tipinė eksploatacinė masė	kg	95
Aplinkos temperatūra	°C	-10...+40
Maksimali paviršiaus temperatūra	°C	125
Santykinė drėgmė	%	30-90
Apsaugos nuo užsidegimo rūšis		II 3D Ex tc III C T125 °C Dc
Nustatytos vertės pagal EN 60335-2-69		
Garso slėgio lygis L _{pA}	dB(A)	77
Neapibrėžtis K _{pA}	dB(A)	1
Delno/rankos vibracijos poveikis	m/s ²	<2,5
Nesaugumas K	m/s ²	0,2
Maitinimo ka- belis	H07RN-F 5x1,5 mm ²	
	Dalies Nr.:	Kabelio ilgis
EU	6.649-826.0	7,5 m



Перед першим застосуванням вашого пристрою прочитайте цю оригінальну інструкцію з експлуатації, після цього дійте відповідно неї та збережіть її для подальшого користування або для наступного власника.

- Перед першим використанням на виробництві обов'язково прочитайте вказівки з техніки безпеки № 5.956-249.0.
- Неслідування інструкції з експлуатації та брошури з правил безпеки може призвести до пошкодження пристрою та небезпеки для користувача та інших людей.
- Якщо виникають ошкодження при транспортуванні, негайно повідомте про це продавця.

Перелік

Захист навколишнього середовища	UK	1
Ступінь небезпеки	UK	1
Правильне застосування	UK	2
Елементи приладу	UK	2
Символи на пристрої	UK	3
Правила безпеки	UK	3
Введення в експлуатацію	UK	3
Експлуатація	UK	4
Транспортування	UK	7
Зберігання	UK	7
Догляд та технічне обслуговування	UK	7
Допомога у випадку неполадок	UK	8
Гарантія	UK	9
Приладдя й запасні деталі	UK	9
Заява при відповідності Європейського співтовариства	UK	10
Технічні характеристики	UK	11

Захист навколишнього середовища



Матеріали упаковки піддаються переробці для повторного використання. Будь ласка, не викидайте пакувальні матеріали разом із домашнім сміттям, віддайте їх для на переробку.



Старі пристрої містять цінні матеріали, що можуть використовуватися повторно. Батареї, мастило та схожі матеріали не повинні потрапити у навколишнє середовище. Тому, будь ласка, утилізуйте старі пристрої за допомогою спеціальних систем збору сміття.

Інструкції із застосування компонентів (REACH)

Актуальні відомості про компоненти наведені на веб-вузлі за адресою:
www.kaercher.com/REACH

Ступінь небезпеки

⚠ **НЕБЕЗПЕКА**

Вказівка щодо небезпеки, яка безпосередньо загрожує та призводить до тяжких травм чи смерті.

⚠ **ПОПЕРЕДЖЕННЯ**

Вказівка щодо потенційно можливої небезпечної ситуації, що може призвести до тяжких травм чи смерті.

⚠ **ОБЕРЕЖНО**

Вказівка щодо потенційно небезпечної ситуації, яка може спричинити отримання легких травм.

УВАГА

Вказівка щодо можливої потенційно небезпечної ситуації, що може спричинити матеріальні збитки.

Правильне застосування

- Цей пиросос призначений для вологого та сухого очищення підлоги і стін.
- Цей пиросос призначений для застосування на поверхні.
- Пристрій підходить для всмоктування пилу, що відноситься до групи IIIС, IIIВ та IIIА.
- Цей пристрій призначений для всмоктування сухого, горючого, шкідливого для здоров'я пилу; клас пилу М згідно EN 60 335–2–69. Обмеження: Забороняється всмоктувати пристроєм канцерогенні речовини.
- Пристрої з типом конструкції 22 призначені для збору горючого пилу в зоні 22. Вони не підходять для підключення до машин, що викидають пил.
- Пристрої конструкції 22 придатні тільки для збору пилу або рідин з високим ступенем вибухонебезпечності, а також для сумішей горючого пилу з рідинами.
- Пристрій призначений для застосування у промислових умовах, наприклад, в складських цехах та на виробничих ділянках.
- Пристрій не призначений для перевантаження за допомогою крану.

Елементи приладу

- 1 Рукоятка затискача
- 2 Кришка фільтра
- 3 Плоский складчастий фільтр
- 4 Правий пристрій розблокування механізму відвала
- 5 Резжевий кабель
- 6 Блокування всмоктувальної голівки (із стопорним гвинтом)
- 7 Очистка фільтра
- 8 Напрямні ролики резервуару для сміття
- 9 Вирівнювання тиску
- 10 З'єднання для пристрою вирівнювання тиску
- 11 Ємкість для бруду
- 12 Переліжне кільце
- 13 Лівий пристрій розблокування механізму відвала
- 14 Заводська табличка
- 15 Усмоктувальний патрубок
- 16 З'єднувальна муфта
- 17 Напрямний ролик шасі зі стопорним пристроєм
- 18 Тримач насадки для підлоги
- 19 Ходова частина
- 20 Зливна ванна
- 21 Рукоятка резервуару для сміття
- 22 Тримач для всмоктувальної трубки
- 23 Ручка всмоктувального елемента
- 24 Поворотний перемикач
- 25 Головка всмоктування
- 26 Двигун трифазного струму
- 27 Глушник відпрацьованого повітря
- 28 Тягова ручка
- 29 Гачки для кабелю
- 30 Контрольний індикатор "Знижений тиск"
- 31 Контрольний індикатор „Помилка фази та обертового поля“
- 32 Контрольна лампа готовності до експлуатації
- 33 Драбина ресори для заземлення



Символи на пристрої



Не застосовувати джерел загоряння! Пасує для всмоктування горючого пилю класу вибухонебезпечності пилю в зоні 22.



УВАГА: Цей прилад містить небезпечний для здоров'я пил. Спорожнювання та технічне обслуговування, включаючи видалення пилосбірника, можуть виконувати тільки спеціалісти, що носять відповідні засоби індивідуального захисту. Не включати до повної установки фільтрувальної системи та проведення перевірки функціонування контролю об'ємної витрати.

	Плоский складчастий фільтр	
	№ замовлення	6.904-283.0
	Мішок для збору відходів	
	№ замовлення	6.907-347.0

Правила безпеки

⚠ НЕБЕЗПЕКА

- Якщо повітря, що виходить з пристрою, знову повертається до приміщення, слід забезпечити достатній рівень вентиляції L у приміщенні. Для того, щоб притримуватись граничних значень, об'ємна витрата має складати максимум 50% приточного повітря (об'єм приміщення V_R x рівень повітряного обміну L_w). Без спеціальних вентиляційних заходів: $L_w=1h^{-1}$.

- Використання приладу та речовин, що потрібні для роботи приладу, включаючи безпечну утилізацію використаних матеріалів, може здійснювати лише підготовлений персонал зі спеціальним оснащенням.
- Цей прилад містить шкідливий для здоров'я пил. Випорожнення та обслуговування приладу, включаючи зняття резервуару для збору пилю, мають проводитись тільки спеціалістами у відповідному захисному одязі.
- Забороняється використання пристрою без повної системи фільтрації.
- Необхідно слідувати правилам техніки безпеки, які стосуються матеріалів, що всмоктуються.
- Аксесуари, дозволені виробником для використання, є електропровідними. Заборонено використовувати інші аксесуари!
- Використовувати прилад з усіма фільтруючими елементами, інакше це призведе до пошкодження мотору всмоктування та небезпеки для здоров'я через підвищений вміст пилю!
- Необхідно слідувати правилам техніки безпеки щодо матеріалів, що всмоктуються. При належному/неналежному використанні складові частини пристрою можуть нагрітись до 125 °C.
- Використання подовжувачів заборонено.

Введення в експлуатацію

⚠ ПОПЕРЕДЖЕННЯ

Слід використовувати прилад з усіма фільтруючими елементами, інакше це призведе до пошкодження мотору всмоктування та небезпеки для здоров'я через підвищений вміст пилю.

Вказівка: Для речовин з енергією займання нижче 1мДж можуть діяти додаткові директиви.

- ➔ Привести пристрій у робочий стан. Якщо необхідно, скористатися стопорним пристроєм коліщат.
- ➔ Вставити всмоктувальний шланг (не входить до комплекту постачання) у всмоктувальний патрубок.
- ➔ Перед початком роботи перевірити рівень заповнення резервуару для сміття і випорожнити його при необхідності.
- ➔ Впевнитися, що резервуар для сміття встановлений правильно. Драбина ресори має бути чистою та прилягати до сміттового бака. При необхідності протерти драбину ресори вологою ганчіркою.
- ➔ Підключити бажане приладдя (не входять до комплекту постачання).

Автоматичний контроль продуктивності всмоктування

Прибор оснащений системою контролю продуктивності всмоктування. Якщо швидкість повітря у всмоктувальному шлангу падає нижче 20 м/с, контрольний індикатор "Знижений тиск" починає світитися червоним світлом (див. "Допомога в разі неполадок").

Вказівка: Під час звичайного режиму роботи (наприклад, при роботі з форсункою для миття підлог) контрольний індикатор "Знижений тиск" може на короткий час засвітитися при скороченні кількості повітря (зменшення поперечного перетину) та подальшому зменшенні тиску.

Вказівка: Ці випадки представляють, однак, не збої, а є свідченням того, що, як зазначено вище, кількість повітря зменшується, а тиск падає.

Система антистатик

Статичні заряди видаляються завдяки заземленому з'єднувальному патрубку. Таким чином, при використанні дозволених виробником електропровідних аксесуарів виключається іскріння та виникнення імпульсів струму.

Експлуатація

⚠ ПОПЕРЕДЖЕННЯ

Забороняється видалення складчастого фільтру під час роботи.

УВАГА

Небезпека ушкодження! Не закривати отвори для входу і виходу повітря на всмоктувальному елементі.

Закрити всмоктувальний отвір

⚠ ПОПЕРЕДЖЕННЯ

Небезпека для здоров'я внаслідок наявності дрібного пилу. Після видалення всмоктувального шланга слід закрити всмоктувальний патрубок.

Малюнок 

- ➔ Встановіть трубку муфту прямо у всмоктувальний елемент.
- ➔ Закрутіть до упору трубку муфту.

Резервуар для бруду

Вказівка: Резервуар для сміття слід очищувати, коли він заповнений на 3 см від верхнього краю або при кожному застосуванні.

- Слід регулярно перевіряти рівень заповнення резервуару для бруду, оскільки пристрій не вимикається автоматично.

Пилосос для сухої очистки

- Пристрій обладнаний мішком для збору відходів, номер для замовлення 6.907-347.0 (5 штук).

Вказівка: Цим прилад можна використовувати для збору всіх видів пилу до класу М. Використання мішків для пилу у пилососах (номер для замовлення дивіться у розділі "Фільтрувальні системи") необхідно згідно закону.

- Вказівка:** Пристрій використовується для збору сухого горючого пилу зі значеннями МАК (максимальна концентрація на робочому місці) більше 0,1 мг/м³.
- При всмоктуванні дрібного пилу додатково слід використовувати мішок для збору відходів.

Перехід від вологого до сухого прибирання

УВАГА

При переході від вологого до сухого чищення слід прийняти до уваги:

Всмоктування сухого пилу з використанням вологого фільтруючого елемента може призвести до забиття фільтру та зробити його непридатним для подальшого використання.

- Слід добре висушити вологий фільтр або замінити його на сухий.
- У разі потреби слід замінити фільтр, як вказано у розділі "Догляд та технічне обслуговування".

Вставити мішок для збору відходів

- Зафіксувати стопорні пристрої. Малюнок 
- Від'єднати пристрій для вирівнювання тиску від верхнього кінця.
- Потягнути розблокування механізму відвала наверх.
- Буксирну скобу пересунути наверх. Станеться розблокування і опускання резервуару.

Малюнок 

- Зняти резервуар з рукоятки. Малюнок 
- Мішок для збору відходів встановити так, щоб він щільно прилягав до стінки та дна резервуару.
- Надіти мішок для збору відходів на резервуар.

⚠ НЕБЕЗПЕКА

Небезпека вибуху! Слід забезпечити електростатичне заземлення між шасі та сміттєвим баком за допомогою драбини ресори.

- Заново встановити резервуар і зафіксувати за допомогою буксирної скоби.

⚠ ПОПЕРЕДЖЕННЯ



Небезпека здавлювання! Під час блокування у жодному випадку не тримати руки між резервуаром для сміття та переліжним кільцем, або поблизу механізму підйомника. Зафіксувати резервуар за допомогою натиснення двома руками на буксирну скобу.

- Знову приєднати пристрій для вирівнювання тиску.

Вологе прибирання



Увага: Слід постійно контролювати рівень заповнення резервуару для бруду при зборі великої кількості рідини, оскільки заповнення резервуару відбувається протягом декількох секунд і може виникнути його переповнювання.

⚠ НЕБЕЗПЕКА

В режимі вологого прибирання забороняється всмоктування небезпечного для здоров'я пилу.

- При всмоктуванні вологого забруднення завжди слід знімати мішок для збору відходів.

Витягти мішок для збору відходів

- Зафіксувати стопорні пристрої. Малюнок 
- Від'єднати пристрій для вирівнювання тиску від верхнього кінця.
- Потягнути розблокування механізму відвала наверх.
- Буксирну скобу пересунути наверх. Станеться розблокування і опускання резервуару. Малюнок 
- Зняти резервуар з рукоятки. Малюнок 
- Глибоко засунути мішок для збору відходів.
- Герметично закрити мішок для збору відходів за допомогою ущільнювальних смуг.
- Витягти мішок для збору відходів
- Утилізувати мішок для збору відходів відповідно до діючих приписань.
- Заново встановити резервуар і зафіксувати за допомогою буксирної скоби.

⚠ ПОПЕРЕДЖЕННЯ



Небезпека здавлювання! Під час блокування у жодному випадку не тримати руки між резервуаром для сміття та переліжним кільцем, або поблизу механізму підйомника. Зафіксувати резервуар за допомогою натиснення двома руками на буксирну скобу.

→ Знову приєднати пристрій для вирівнювання тиску.

Загальні положення

⚠ ОБЕРЕЖНО

Слідуйте місцевим нормам щодо стічних вод.

– Після завершення чищення у вологому режимі: Просушити складчастий фільтр. Очистити резервуар за допомогою вологої ганчірки та висушити.

Поворотний перемикач

0	Прилад ВІМКН
1	Прилад ВМКН

Ввімкнення пристрою

- Вставте штепсельну вилку. Світиться контрольна лампа готовності до експлуатації.
- Ввімкнути прилад за допомогою поворотного перемикача.

Чистка фільтру

Регулярно проводити очищення складчастого фільтру.

Малюнок **Б**

→ Декілька разів висунути і всунути ручку фільтру при включеному пристрої.

Вимкнути пристрій

- Вимкнути прилад за допомогою поворотного перемикача.
- Вітягніть мережеву штепсельну вилку. Контрольна лампа готовності до експлуатації гасне.

Після кожного використання

Чистка фільтру

→ Декілька разів висунути і всунути ручку фільтру при включеному пристрої.

Спорожнити резервуар

→ Зафіксувати стопорні пристрої.

Малюнок **Г**

→ Від'єднати пристрій для вирівнювання тиску від верхнього кінця.

→ Потягнути розблокування механізму відвала наверх.

→ Буксирну скобу пересунути наверх. Станеться розблокування і опускання резервуару.

Малюнок **Д**

→ Зняти резервуар з рукоятки.

→ Випорожнити резервуар.

→ Заново встановити резервуар і зафіксувати за допомогою буксирної скоби.

⚠ ПОПЕРЕДЖЕННЯ



Небезпека здавлювання! Під час блокування у жодному випадку не тримати руки між резервуаром для сміття та переліжним кільцем, або поблизу механізму підйомника. Зафіксувати резервуар за допомогою натиснення двома руками на буксирну скобу.

→ Знову приєднати пристрій для вирівнювання тиску.

Очистка пристрою

→ Очистити прилад зовні та всередині за допомогою пилососа та протерти його вологим рушником.

Зберігати пристрій

- Від'єднати і змотати кабель живлення.
- Обмотати всмоктувальний шланг довкола буксирної скоби.
- Помістити насадку для підлоги і всмоктувальну трубку у відповідні тримачі.
- Зберігайте пристрій у сухому приміщенні та захищайте від недозволеного використання.

Транспортування

⚠ **ОБЕРЕЖНО**

Небезпека отримання травм та ушкоджень! При транспортуванні слід звернути увагу на вагу пристрою.

- ➔ Закрити всмоктувальний патрубков, див. "Обслуговування".
- ➔ Опустити стоянкове гальмо та встановити пристрій на буксирну скобу.
- ➔ Для завантаження пристрій слід брати за шасі, а не за буксирну скобу.
- ➔ При перевезенні апарату в транспортних засобах слід враховувати місцеві діючі державні норми, направлені на захист від ковзання та перекидання.

Зберігання

⚠ **ОБЕРЕЖНО**

Небезпека отримання травм та ушкоджень! При зберіганні звернути увагу на вагу пристрою.

Цей прилад має зберігатися лише у внутрішніх приміщеннях.

Догляд та технічне обслуговування

⚠ **НЕБЕЗПЕКА**

До проведення будь-яких робіт слід викнути пристрій та витягнути штекер. Машини для збору пилу є пристроями забезпечення безпеки для запобігання або усунення небезпеки відповідно до BGV A1.

- Для проведення обслуговування пристрою користувачем, його слід розібрати, прочистити та провести обслуговування, якщо це можливо виконати, не створюючи небезпеки для обслуговуючого персоналу або інших людей. Слід застосувати засоби безпеки щодо обеззараження перед розбором пристрою. Забезпечити місцеву фільтрацію примусової витяжної вентиляції у місці, де проводиться розбирання пристрою, а також очистку місця обслуговування та достатній захист персоналу.

- Зовнішню частину пристрою слід знезаразити шляхом використання всмоктуючих приладів та протерти, або обробити ущільнюючим засобом до того, як його буде винесено з небезпечної зони. Усі частини приладу слід розцінювати забрудненими після того, як прилад було винесено з небезпечної зони. Необхідно ужити всі заходи щоб уникнути розповсюдження пилу.
- При проведенні обслуговування або ремонту приладу усі забруднені деталі, які неможливо очистити належним чином, слід викинути. Такі предмети мають бути поміщені у непроникні мішки та утилізовані у відповідності до розпоряджень щодо утилізації таких відходів.
- Отвір для всмоктування необхідно закрити трубою муфтою при перевезенні та обслуговуванні приладу.

⚠ **ПОПЕРЕДЖЕННЯ**

Слід постійно слідувати правилам безпеки для запобігання небезпеки. Це означає, що слід принаймні один раз на рік виробник або його представник має перевіряти технічну безпеку роботи приладу, наприклад, герметичність приладу, пошкодження фільтра, робота контрольних приладів.

УВАГА

Небезпека ушкодження! Не використовувати засоби для чищення с вмістом силікону.

- Прості роботи з технічного обслуговування та догляду Ви можете виконувати самостійно.
- Зовнішню поверхню приладу та внутрішню сторону резервуару слід регулярно протирати вологою ганчіркою.

⚠ **НЕБЕЗПЕКА**

Існує небезпека, викликана шкідливим для здоров'я пилом. В ході проведення технічного обслуговування приладу (наприклад, заміна фільтра) слід одягати респіратор P2 або вищого ступеня захисту та захисний одяг.

Заміна складчастого фільтра

Вказівка: Для того, щоб зняти всмоктувальний елемент потрібно дві людини.

- Ослабити стопорні гвинти на блокуючих пристроях всмоктувальної голівки.
- Висвободіть та зніміть всмоктуючу голівку.
- Розблокувати й зняти кришку фільтра.
- Витягнути складчастий фільтр.
- Використані складчасті фільтри з пилонепрохідного закритого мішка утилізуйте згідно з вимогами закону.
- Видаліть бруд зі сторони подачі чистого повітря.
- Встановіть новий складчастий фільтр.
- Встановіть та зафіксуйте кришку фільтра.
- Обережно надіти, вирівняти і зафіксувати всмоктувальний елемент.
- Затягнути стопорні гвинти на блокуючих пристроях всмоктувальної голівки.

⚠ **НЕБЕЗПЕКА**

Небезпека вибуху! Слід забезпечити електростатичне заземлення між всмоктувальною голівкою та кільцем прокладки за допомогою блокування всмоктувальної голівки.

Замінити мішок для збору відходів

- Зафіксувати стопорні пристрої.
- Малюнок **К**
- Від'єднати пристрій для вирівнювання тиску від верхнього кінця.
 - Потягнути розблокування механізму відвала наверх.
 - Буксирну скобу пересунути наверх. Станеться розблокування і опускання резервуару.

Малюнок **Д**

- Зняти резервуар з рукоятки.

Малюнок **І**

- Глибоко засунути мішок для збору відходів.

- Герметично закрити мішок для збору відходів за допомогою ущільнювальних смуг.
- Витягти мішок для збору відходів
- Утилізувати мішок для збору відходів відповідно до діючих приписань.

Малюнок **ІІ**

- Новий мішок для збору відходів встановити так, щоб він щільно прилягав до стінки та дна резервуару.
- Надіти мішок для збору відходів на резервуар.

⚠ **НЕБЕЗПЕКА**

Небезпека вибуху! Слід забезпечити електростатичне заземлення між шасі та сміттєвим баком за допомогою драбини ресори.

- Заново встановити резервуар і зафіксувати за допомогою буксирної скоби.

⚠ **ПОПЕРЕДЖЕННЯ**



Небезпека здавлювання! Під час блокування у жодному випадку не тримати руки між резервуаром для сміття та переліжним кільцем, або поблизу механізму підйомника. Зафіксувати резервуар за допомогою натиснення двома руками на буксирну скобу.

- Знову приєднати пристрій для вирівнювання тиску.

Допомога у випадку неполадок

⚠ **НЕБЕЗПЕКА**

До проведення будь-яких робіт слід вимкнути пристрій та витягнути штекер.

Вказівка: В разі виникнення неполадки (напр., розрив фільтра) пристрій слід негайно вимкнути. Перед повторним використанням неполадки повинні бути усунуті.

Всмоктувальна турбіна не працює

- Перевірте провід, штепсельну вилку, запобіжник та розутку.
- Включіть пристрій.

Знизилась сила всмоктування

- Видалити сміття з всмоктувального сопла, всмоктувальної трубки, всмоктувального шланга або складчастого фільтра.
- Чищення фільтру: Декілька разів висунути і всунути ручку при включеному пристрої.
- Замінити заповнений мішок для збору відходів.
- Перевірити правильність розташування всмоктувальної голівки та резервуару.
- Замініть складчастий фільтр.
- Встановити пристрій для вирівнювання тиску на обох кінцях.

При всмоктуванні виходить пил

- Правильно зафіксувати кришку фільтра.
- Перевірити правильність встановлення складчастого фільтра.
- Замініть складчастий фільтр.

Контрольний індикатор „Помилка фази та обертового поля“ горить червоним світлом

Вказівка: Пристрій не працює.

Малюнок 

- Поміняти місцями полюси на штепсельній вилиці.

Контрольний індикатор "Знижений тиск" горить червоним світлом

- Виконати очищення фільтру.
- Замініть складчастий фільтр.
- При заповненому мішку для збору відходів та перевищенні середньої об'ємної витрати, фільтр необхідно замінити.

Служба підтримки користувачів

Якщо пошкодження не можна усунути, необхідно перевірити пристрій у службі обслуговування клієнтів.

Гарантія

У кожній країні діють умови гарантії, наданої відповідною фірмою-продавцем. Неполадки в роботі пристрою ми усуваємо безкоштовно протягом терміну дії гарантії, якщо вони викликані браком матеріалу чи помилками виготовлення. У випадку чинної гарантії звертійся до продавця чи в найближчий авторизований сервісний центр з документальним підтвердженням покупки.

Приладдя й запасні деталі

НЕБЕЗПЕКА



Для роботи з конструкціями типу 22 дозволяється застосовувати лише те аксесуари, які схвалені виробником та помічені наклейкою "Вибухобезпечно". Використання інших аксесуарів може призвести до небезпеки вибуху.

Слід використовувати лише оригінальні комплектуючі та оригінальні запасні деталі, тому що саме вони гарантують безпечну та безперебійну експлуатацію приладу.

Інформація щодо комплектуючих та запасних деталей міститься на сайті www.kaercher.com.

- Додаткове обладнання не входить до обсягу постачання. Додаткове обладнання, необхідне залежно від передбачуваної роботи, слід замовляти окремо.
- Бездоганність роботи пристрою досягається тільки при використанні всмоктувального шланга номінальним діаметром DN42.
- Запасні частини та спеціальне обладнання Ви зможете отримати у Вашого дилера або у філіалі фірми KÄRCHER.

Заява при відповідність Європейського співтовариства

Alfred Kärcher SE & Co. KG
Alfred-Kärcher-Straße 28-40
71364 Winnenden (Germany)
Tel.: +49 7195 14-0
Fax: +49 7195 14-2212

Winnenden, 2018/10/01

Цим ми повідомляємо, що нижче зазначена машина на основі своєї конструкції та конструктивного виконання, а також у випущеній у продаж моделі, відповідає спеціальним основним вимогам щодо безпеки та захисту здоров'я представлених нижче директив ЄС. У випадку неузгодженої з нами зміни машини ця заява втрачає свою силу.

Продукт: Пилосос для сухого та вологого всмоктування

Тип: 1.576-xxx

Відповідна директива ЄС
2006/42/ЄС (+2009/127/ЄС)
2014/30/EU
2014/34/EU

Прикладні гармонізуючі норми

EN 55014-1: 2006+A1: 2009+A2: 2011
EN 55014-2: 2015
EN 60079-0: 2012
EN 60079-31: 2014
EN 60335-1
EN 60335-2-69
EN 61000-3-2: 2014
EN 61000-3-3: 2013
EN 62233: 2008

Сертифікат №:

IBEXU13ATEXB009X

Маркування



II 3D Ex tc IIIC T125 °C Dc

5.966-014

Особи, що нижче підписалися, діють від імені та за довіреністю керівництва.

H. Jenner

Chairman of the Board of Management

S. Reiser

Director Regulatory Affairs & Certification





Уповноважений співробітник по веденню документообігу:
S. Reiser

Технічні характеристики



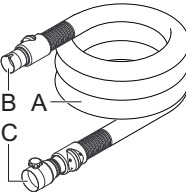
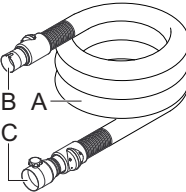
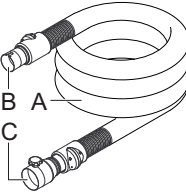
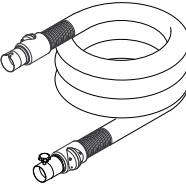
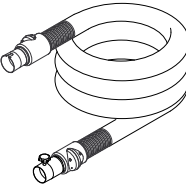

Тип		IVC 60/30 Ap M Z22
Номінальна напруга	В	400
Частота	Гц	3~ 50
Номінальна потужність	Вт	3000
Місткість резервуару	л	60
Об'єм повітря (макс.) при довжині всмоктувального шланга 3 мм	м ³ /ч	177
Об'єм повітря (макс.) при довжині всмоктувального шланга 8 мм	м ³ /ч	136
Нижній тиск (макс.)	кПа (мбар)	25,0 (250)
Ступінь захисту	--	IP54
Клас захисту	--	I
Гніздо під'єднання шлангу(C-DN/C-ID)	DN	72
Номінальний діаметр всмоктувального шланга	DN	42
Довжина x ширина x висота	мм	970 x 690 x 1240
Поверхня фільтра	м ²	1,9
Типова робоча вага	кг	95
Температура навколишнього середовища	°С	-10...+40
Максимальна температура поверхні	°С	125
Відносна вологість повітря	%	30-90
Ступінь захисту від запалення		II 3D Ex tc IIIC T125 °C Dc
Значення встановлено згідно стандарту EN 60335-2-69		
Рівень шуму L _{рА}	дБ(А)	77
Небезпека К _{рА}	дБ(А)	1
Значення вібрації рука-плече	м/с ²	<2,5
Небезпека К	м/с ²	0,2

Мережний кабель	H07RN-F 5x1,5 mm ²	
	№ деталі	Довжина кабелю
EU	6.649-826.0	7,5 м





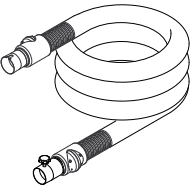
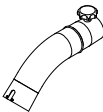
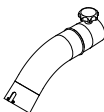
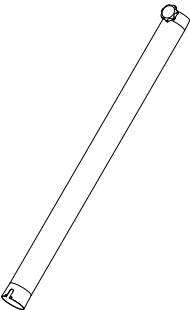
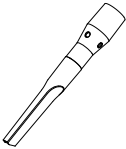
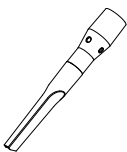

Zubehör / Accessories / Accessoires

		\varnothing [mm]	 	
	6.907-292 6.907-293	A: DN42 EL (PVC) B: DN42 C: DN72 A: DN42 EL (PVC) B: DN42 C: DN72	3,0 m 5,0 m	
	6.907-298 6.907-299	A: DN42 EL (PU) B: DN42 C: DN72 A: DN42 EL (PU) B: DN42 C: DN72	3,0 m 5,0 m	
	6.907-304 6.907-305	A: DN42 EL (ME-PU) B: DN42 C: DN72 A: DN42 EL (ME-PU) B: DN42 C: DN72	3,0 m 5,0 m	
	6.907-310 6.907-311	DN42 EL (PVC) DN42 EL (PVC) Verlängerung, extension, rallonge	3,0 m 5,0 m	
	6.907-314 6.907-315	DN42 EL (PU) DN42 EL (PU) Verlängerung, extension, rallonge	3,0 m 5,0 m	

Zubehör / Accessories / Accessoires

		\varnothing [mm]	  	
	6.907-318 6.907-319	DN42 EL (ME-PU) DN42 EL (ME-PU) Verlängerung, extension, rallonge	3,0 m 5,0 m	
	6.902-202	DN42 EL	207 mm	
	6.902-182	DN42 EL	0,75 m	
	6.902-213	DN42 EL	271 mm	370 mm
	6.902-195	DN42 EL	292 mm	

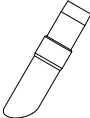
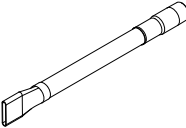
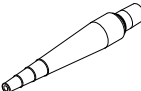
Zubehör / Accessories / Accessoires

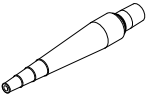
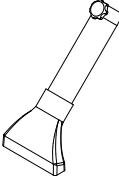
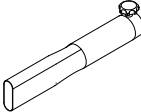
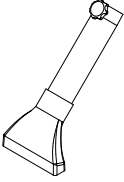
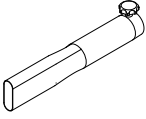
		 [mm]	 	
	6.902-197	DN42 EL	220 mm	
	6.902-190	DN42 EL Fugendüse elastisch, Crevice nozzle flexible, Suceur fentes élastique	493 mm	
	6.902-200	DN42 EL	315 mm	
	6.902-193	DN42 EL	174 mm	Ø82 mm
	6.902-204	DN42 EL	177 mm	120 mm
	6.902-188	DN42 EL	181 mm	150 mm
	6.902-210	DN42 EL	338 mm	

EL = elektrisch leitend, electrical conductive, conducteur électrique

DN = Konus-Verbindung, Cone connection, Connexion de cône

ME = Metall, metal, métal



THANK YOU!
MERCI! DANKE! ¡GRACIAS!



Registrieren Sie Ihr Produkt und profitieren Sie von vielen Vorteilen.

Register your product and benefit from many advantages.

Enregistrez votre produit et bénéficiez de nombreux avantages.

Registre su producto y aproveche de muchas ventajas.

www.kaercher.com/welcome



Bewerten Sie Ihr Produkt und sagen Sie uns Ihre Meinung.

Rate your product and tell us your opinion.

Évaluer votre produit et dites-nous votre opinion.

Reseñe su producto y díganos su opinión.

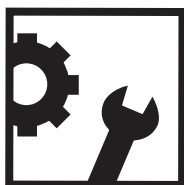

www.kaercher.com/dealersearch

Alfred Kärcher SE & Co. KG

Alfred-Kärcher-Str. 28-40

71364 Winnenden (Germany)

Tel.: +49 7195 14-0

Fax: +49 7195 14-2212

