

ИНСТРУКЦИЯ ПО ЭКСПЛУАТАЦИИ

SMART-замок HL-F34/SM



СОДЕРЖАНИЕ

1.	Общие характеристики электронного замка	2 стр.
2.	Сборка и монтаж электронного замка	3 стр.
3.	Настройка электронного замка	4 стр.
4.	Управление SMART-замком	5 стр.
5.	Добавление Wi-fi модуля-шлюза	8 стр.
6.	Элементы питания (замена батареек)	9 стр.
7.	Комплектация	10 стр.
8.	Условия эксплуатации и гарантия	10 стр.
9.	Дополнительное оборудование	11 стр.
10.	Информация о производителе	11 стр.



SMART-замок HL-F34/SM предназначен для управления доступом в помещение при помощи смартфона, кода и RFID-ключей. Являясь высокотехнологичным устройством, замок прост в установке и эксплуатации и обеспечивает максимально возможную безопасность.

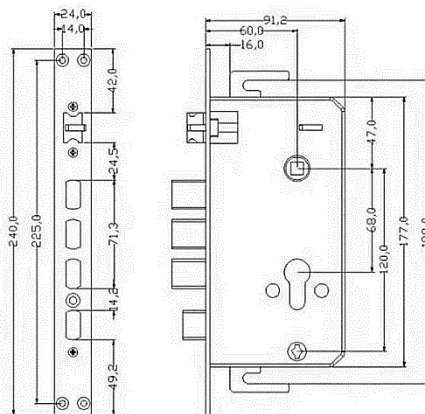

ТЕХНИЧЕСКИЕ ХАРАКТЕРИСТИКИ

- **Рабочая частота:** 13,56 МГц
- **Чтение карт/брелоков стандарта:** Mifare
- **Программирование RFID-ключей:** Программа TLock
- **Тип ключей:** Карты / Брелоки / Браслеты / Код / Bluetooth (приложение) / Wi-fi (опция)
- **Максимальное количество карт/брелоков/браслетов:** 1364
- **Дальность чтения:** до 5 м.
- **Объем памяти событий:** неограниченно
- **Энергопотребление при открытии:** 150 мА
- **Питание:** 1,5 V x 4 шт. батареек размера AA
- **Звуковая/световая индикация:** сигнал зуммера, светодиоды
- **Рабочая температура:** +5°C +60°C (кроме батареек)
- **Материал корпуса:** нержавеющей сталь
- **Толщина дверного полотна:** 40-100 мм
- **Габариты (В*Ш*Г) внешней части:** 300 x 76 x 20 мм
- **Габариты (В*Ш*Г) врезной части:** 240 x 91,2 x 20 мм
- **Цвет корпуса:** сталь / бронза

ВОЗМОЖНОСТИ

- В основу **электронной части** положены надежные компоненты электроники. Вся электронная часть замков надежно закрыта компаундом, что исключает коррозию компонентов электроники и обеспечивает безотказную многолетнюю эксплуатацию.
- **Защитная защелка**, нажатая при закрытой двери, предотвращает открытие основной защелки посторонними предметами. Трехточечная основная защелка обеспечивает мягкое закрытие двери.
- Внутренняя ручка ригеля имеет **функцию антипаники**: ригель открывается изнутри простым нажатием на ручку.
- Замок **открывается любым удобным способом**: через приложение на смартфоне, с помощью пароля или RFID-ключа
- **Удаленное открытие** осуществляется со смартфона по сети Wi-fi.
- Для резервного открытия используется **механический ключ**.

Если дверь будет закрыта не плотно, через 8 секунд замок издаст три коротких сигнала, а затем включится звук, имитирующий звучание сигнализации.

Схема монтажа

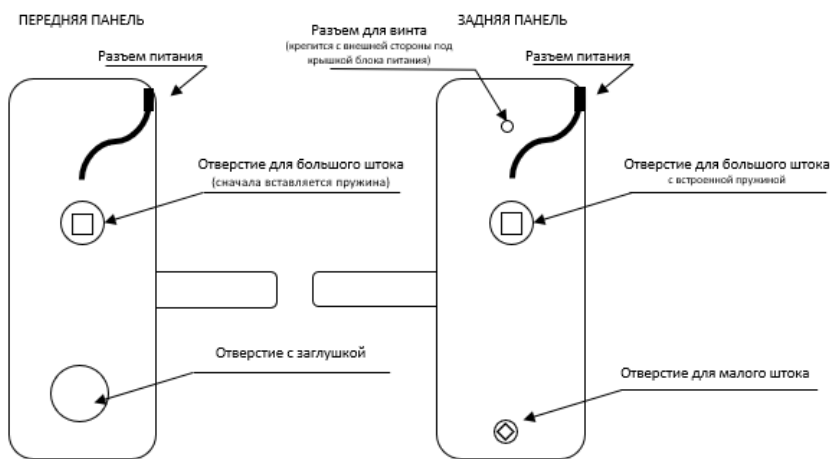
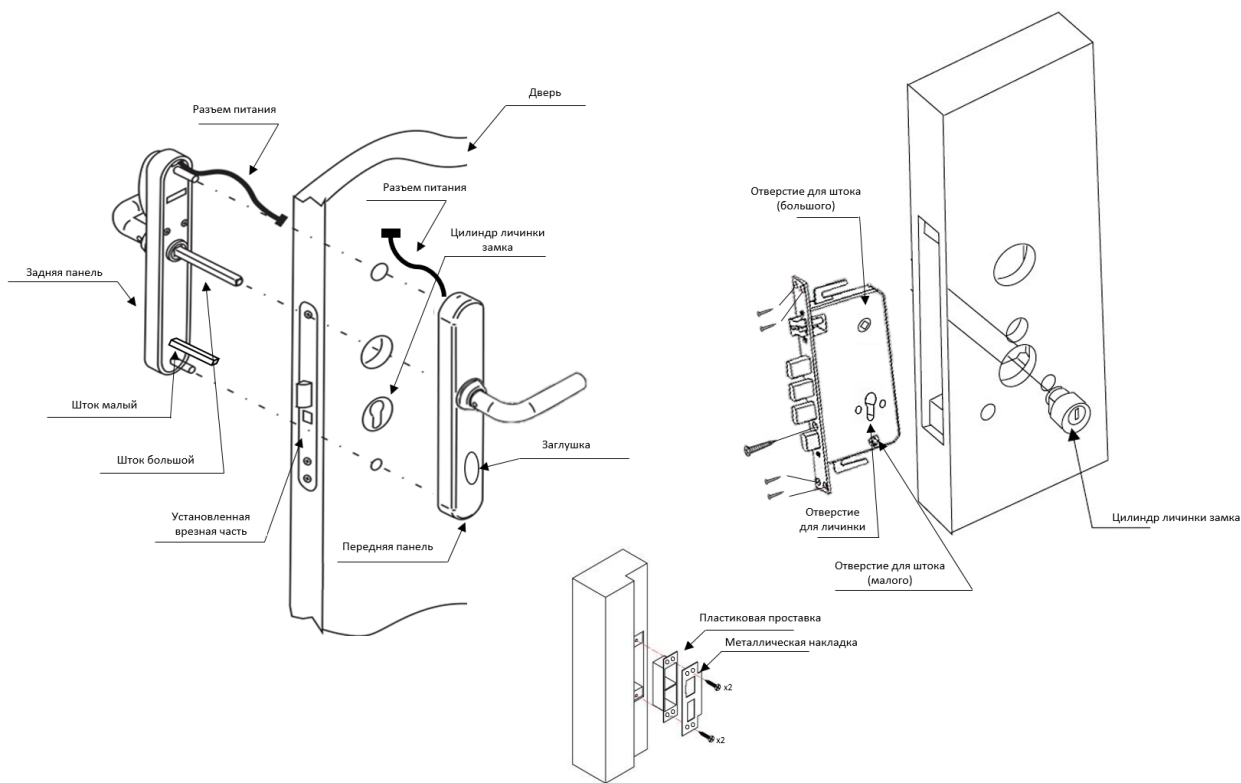

Для монтажа замка может потребоваться следующее оборудование:

- Дрель;
- Молоток;
- Стамеска или сверло-фреза;
- Сверло по дереву 36 мм и 20 мм;
- Сверло по дереву 12 мм;
- Ключ-шестигранник торцевой, размер 2 мм (для фиксации цилиндра личинки);
- Отвертка крестовая.

Установка замка:

- Перед монтажом проверьте замок и осуществите сброс настроек (см. стр. 4).
- Подготовьте дверь и коробку для установки замка с помощью столярных инструментов. Для разметки координат и размера отверстий на двери используйте шаблон для двери (входит в комплект поставки).
- Установите врезную часть замка согласно рисунку.
- Соедините разъемы питания на задней и передней панели замка.
- Установите панели замка.
- Установите ответную планку.

После выполнения монтажных работ необходимо активировать замок.

I. Сброс настроек. Вставьте батарейки и соедините разъемы питания. Нажмите кнопку сброса (см. рисунок) и удерживайте не менее 5 секунд, затем нажмите «000» и «🔑», после чего инициализация будет завершена. После выполнения этих действий в замке будет произведен полный сброс всех предыдущих настроек. Теперь можно приступать к регистрации замка.



Скачайте приложение

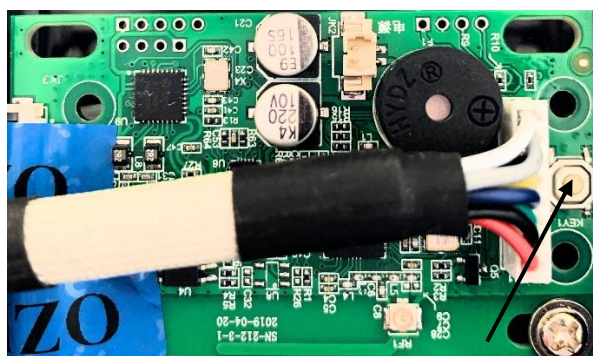

Кнопка сброса

II. Соединение замка со смартфоном.

1. Скачайте приложение. Можете отсканировать QR-код.

2. Регистрация. Зарегистрируйте аккаунт с помощью номера телефона или e-mail. Для добавления нового замка нажмите на кнопку , расположенную слева на верхней панели.

3. Выберите пункт  **Добавить замок**.

4. Выберите тип замка. Например, «дверной замок».

5. Включите Bluetooth.

6. Добавьте замок. Коснитесь экрана замка, чтобы включилась подсветка сенсорных кнопок. В открывшемся окне появится список всех замков, с которыми возможно соединение. Выберите нужный замок и нажмите на «+» (см. рисунок)

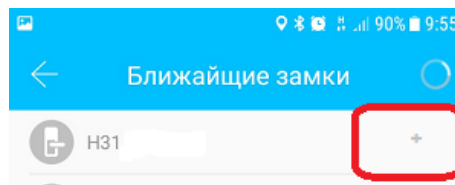

7. Переименуйте замок. После выполнения п.6 откроется окно «Замок добавлен. Дайте ему имя». При необходимости, переименуйте замок. Нажмите ОК.

8. Замок успешно добавлен.

1. Управление замком через Bluetooth.

- Включите Bluetooth на мобильном телефоне. После соединения мобильного телефона с замком, нажмите на иконку «замок» для открытия. Желательно держать телефон в радиусе 5 метров от замка.
- После открытия замок автоматически закрывается через 7 секунд. Если вам нужно закрыть замок быстрее, нажмите и удерживайте кнопку иконку «замок».

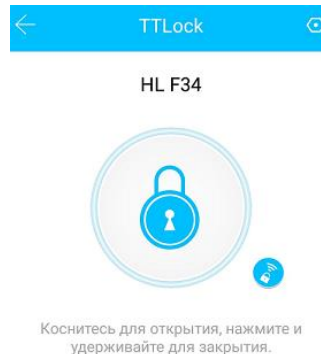

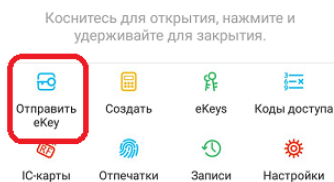

2. Доступ пользователей.

- С помощью приложения можно создавать ключи доступа eKey и отправлять их пользователям. Для этого нажмите «Отправить eKey». В открывшемся окне выберите вид ключа: постоянный, временный, разовый, циклический. Введите нужные сведения, нажмите кнопку «Отправить». После успешной отправки откроется окно «Электронный ключ отправлен!»
- Пользователь получит eKey и сможет открывать им замок, находясь в непосредственной близости от двери или удаленно.



3. Создание паролей.

- Чтобы создать пароль, нажмите «Создать». В открывшемся окне выберите вид пароля: постоянный, временный, разовый, очищающий, настраиваемый, циклический. Приложение само генерирует код. Или вы можете выбрать настраиваемый вид пароля и ввести нужные вам цифры. Введите срок действия, имя пользователя.
- Чтобы отправить пароль пользователю, нажмите на кнопку, расположенную в правом углу верхнего меню. 
- Для того, чтобы открыть замок с помощью пароля, введите пароль на дисплее замка и нажмите «». Замок откроется.

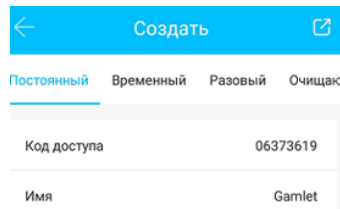
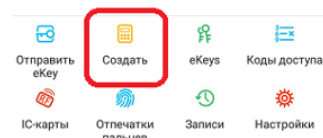

4. Просмотр информации о доступах.

- Для того, чтобы просматривать информацию о доступах, нажмите «eKeys». В открывшемся окне появится список пользователей, которым выдались ключи доступа. Нажмите на строчку с именем нужного пользователя, откроется окно с информацией о пользователе и сроке действия ключа.

- Нажмите на строчку «Записи», и вы сможете отследить данные о датах и времени открытия замка этим пользователем.

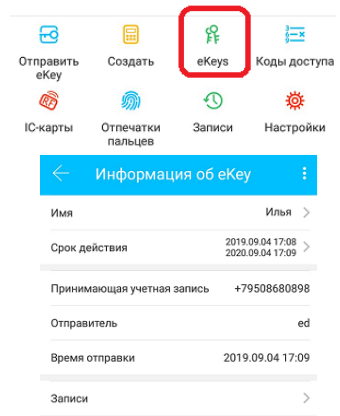

5. Просмотр информации о паролях.

- Для получения информации о созданных кодах доступа, нажмите «Коды доступа». В открывшемся окне Вы увидите список всех паролей. Здесь можно менять срок действия пароля, получить информацию о сроке действия.

- Нажав на строчку «Записи» откроется окно с информацией о дате и времени открытия замка с помощью данного пароля.

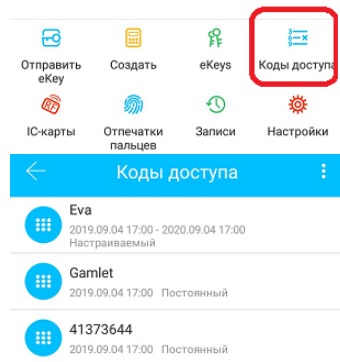

6. Карты доступа.

- SMART-замок можно открывать картой доступа. Чтобы создать карту доступа, нажмите IC-карты. Откроется окно IC-карта, в правом углу нажмите на кнопку управления (иконка три точки).

- После нажатия откроется всплывающее окно, в котором можно выбрать нужную операцию:

- Очистить IC-карты;

- Добавить IC-карты (здесь можно создавать новые карты для пользователей. Введите имя пользователя, вид карты и срок действия. Поднесите ключ стандарта Mifare к считывателю замка и нажмите кнопку ОК на телефоне. Голосовое оповещение на замке сообщит о записи карты. Поднесите ключ к замку, и он откроется. Автоматическое закрытие замка производится через 7 секунд.

- Загрузить IC-карты (загрузка IC-карт на сервер).

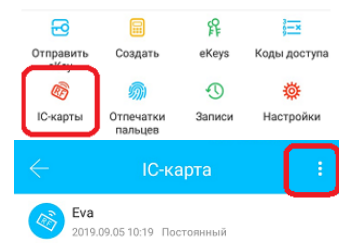

7. Записи.

- Для получения информации о том, когда, кем и как открывался замок, нажмите кнопку «Записи».

- В открывшемся окне вы увидите полный список пользователей, которые открывали замок, за каждую дату открытия. Здесь же будет указана информация о том, каким способом было совершено открытие: с телефона, картой, паролем, отпечатком пальца.

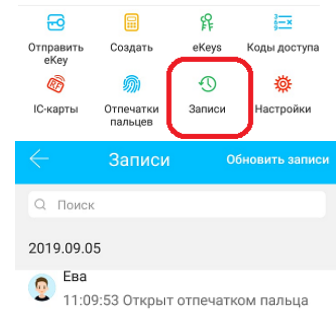

8. Настройки.

С помощью меню «Настройки», можно настроить работу приложения.

- **Свободный проход:** Вы можете задать период времени (определенные дни, часы), в течение которого после открытия замок будет оставаться открытым. Если закрыть замок нужно раньше заданного времени, можно нажать кнопку «🔑» или изменить настройки режима «Свободный проход».
- **Автозаккрытие замка:** после открытия замок закроется автоматически через то время, которое Вы установите. Например, через 10 секунд после открытия замок автоматически закроется.
- **Звук:** в замке предусмотрено звуковое сопровождение выполняемых операций.
- **Время на замке:** с помощью этой настройки можно устанавливать точное время.
- **Диагностика:** данная функция используется для диагностики существующих проблем в работе замка.
- **Загрузка записей:** с помощью этой операции в приложение можно загрузить все записи, которые хранятся в замке.
- **Обновление:** все последние обновления легко загружаются в приложение.
- **Уведомление об открытии:** при открытии замка уведомления будут приходить в приложение. В уведомлении содержится информация о том, кто открывал замок, когда и в какое время, а также каким способом был открыт замок.

SMART-замок позволяет открывать замок в удаленном режиме. Например, директор может открыть его, находясь в другом городе. Для удаленной работы необходимо приобрести и подключить Wi-fi модуль-шлюз.

Для подключения к сети Wi-fi используйте модуль-шлюз поставщика SMART-замка.

Подключите Wi-fi модем к компьютеру.

Когда шлюз включен:

- Поочередно мигает синий и красный светодиод: оборудование в режиме ожидания, готово к сопряжению с устройством.
- Горит синий светодиод: рабочий режим.
- Горит красный светодиод: сбой в режиме работы

Настройка шлюза.

- Соедините шлюз с приложением TLock в вашем мобильном телефоне. Для этого откройте приложение, в меню управления  выберите «Wi-fi шлюз».

- Откроется окно «Wi-fi шлюз», сверху справа в шапке приложения нажмите «+».
- В открывшемся окне выберите тип шлюза (модем, который вы используете).
- Переподключите питание модема. Когда индикатор замигает, нажмите кнопку «Далее».

- Откроется окно «Выберите шлюз», нажмите на «+». Откроется окно «Настройка сети». Выберите название сети Wi-fi, которую Вы используете. Введите пароль для выбранной сети. Дайте название вашему шлюзу. Нажмите ОК.

- После этого откроется окно с подключенными к данному шлюзу замками.
- Ваш SMART-замок подключен. Теперь Вы можете открывать замок в удаленном режиме, находиться рядом с замком для его открытия не нужно.

Для удаленного открытия замка отключите Bluetooth в вашем мобильном телефоне. В приложении TLock нажмите на круглую голубую иконку «замок с сетью».

- Замок откроется.



Замок питается от четырех элементов типа АА 1.5V (пальчиковые батарейки). Для более длительного использования рекомендуются элементы с максимальным запасом емкости.

ФАКТ! На испытаниях при использовании элементов с емкостью 2 800 mAh, замок совершил более 5 000 циклов открытия и закрытия без смены элементов питания, что соразмерно 2-3 годам работы.

Замок **оснащен датчиком низкого заряда**, который начинает срабатывать при просадке подаваемого напряжения ниже 4.8V.

Не рекомендуется использовать аккумуляторные батареи, поскольку многие из них работают с напряжением 1.2V ($1.2 \cdot 4 = 4.8V$). Использование подобных элементов питания приведет к постоянному срабатыванию датчика низкого заряда и лишит Вас возможности вовремя заменить элементы.

Для замены батареек необходимо открутить винт, снять крышку и заменить элементы питания.



Замок можно открыть/закрыть с помощью механического ключа
Чтобы открыть замок механическим ключом, вставьте ключ для заглушки в отверстие, расположенное в центре заглушки и попятите на себя. Вставьте механический ключ в цилиндр замка. **Предназначен также для резервного открытия.**

- Врезной корпус замка с торцевой планкой – 1 шт.
- Механический цилиндр – 1 шт.
- Механический ключ – 2 шт.
- Внешняя накладка с контроллером и считывателем – 1 шт.
- Ответная планка – 1 шт.
- Пластиковая вставка – 1 шт.
- Комплект штоков – 1 шт.
- Комплект крепежа – 1 шт.
- Шаблон для двери – 1 шт. при поставке.

УСЛОВИЯ ЭКСПЛУАТАЦИИ



Замок предназначен для эксплуатации в не запыленных помещениях при температуре окружающей среды от +5°C до +60°C и относительной влажности воздуха 20% - 80% при отсутствии агрессивной среды в атмосфере



Для сохранения гарантии рекомендуется воздержаться от механических воздействий на считыватель, интерфейсные кабели, а также необоснованного нарушения конструктивной целостности изделия. Рекомендуется смазывать подвижные элементы изделия 1 раз в год для поддержания работоспособности.



При монтаже замка необходимо обеспечить минимальное расстояние от торцевой планки до ответной – 2 мм по всей поверхности. Все выдвижные защелки должны свободно заходить в отверстия ответной планки.



При соблюдении условий эксплуатации и монтажа сертифицированными партнерами на изделие распространяется **гарантия от заводского брака 3 года**. В случае механического повреждения или несоблюдения требований эксплуатации, восстановление работоспособности изделия оплачивается в соответствии с действующим прайс-листом поставщика.

OZlocks HL-GW Wi-fi

МОДУЛЬ-ШЛЮЗ

Используется для удалённого управления замком со смартфона



Карты/брелоки/браслеты:

Для открытия гостиничных замков используются бесконтактные ключи к замку



Элементы питания:

Ergolux LR6 Alkaline
(AA, 1,5В)



ООО «ОЗЛОКС»

ИНН 6161087275
КПП 616101001
ОГРН 1196196011330

Адрес:
344113, г. Ростов-на-Дону,
пр-т Королева, 7/19

Сайт: ozlocks.ru/
E-mail: sale@ozlocks.ru
Телефон: 8(800)775-20-09