



**РУКОВОДСТВО ПО ЭКСПЛУАТАЦИИ  
ЭЛЕКТРИЧЕСКИЙ КОНДИЦИОНЕР ВОЗДУХА  
ИНВЕРТОРНОГО ТИПА**

[www.loriot.ru](http://www.loriot.ru)



## ФУНКЦИИ И ТЕХНОЛОГИИ

---



### 4D air-flow

Автоматическое управление вертикальными и горизонтальными потоками воздуха прямо с пульта.

---



### Антикоррозийный корпус Rust Prof

Корпус внешнего блока имеет оцинкованное покрытие.

---



### Низкий уровень шума

Бесшумная работа кондиционера достигается при помощи вентилятора с пониженным уровнем шума, применением бесшумных подшипников и мотора вентилятора внутреннего блока кондиционера.

---



### Функция «Глубокий сон»

Помогает поддерживать наиболее комфортную температуру и экономит электроэнергию.

---



### Класс энергоэффективности A

Кондиционер Lorient соответствует наивысшему классу A энергоэффективности по Европейским Стандартам (ЕС).

---



### Функция таймера

Кондиционер может быть отключен или включен автоматически в любое установленное время суток.

---



### Функция самодиагностики

Обеспечивает контроль аварийных операций или неисправностей.

---



### Беспроводной пульт дистанционного управления

Удобен и функционален, позволяет без труда управлять всеми режимами работы кондиционера.

---



### Функция «Авторестарт»

Кондиционер автоматически запоминает настройки работы при аварийном отключении электропитания.

---



### Turbo

Режим позволяет при нажатии одной кнопки перейти в максимальные показатели температуры работы кондиционера, быстро охлаждая или обогревая помещение.

---



### Hidden дисплей

Технология скрытого дисплея. Вы видите индикацию только во время работы кондиционера, стильно и современно прямо через переднюю панель.

---





### ECO - Экономичный режим

Кондиционер автоматически повышает при охлаждении, или понижает при обогреве, температуру воздуха на 2 градуса в отличие от установленной, экономя ваши средства и свой ресурс работы.



### FEEL - Автоматический режим

Кондиционер в зависимости от температуры в помещении автоматически переключается в необходимый режим для создания наилучшего комфорта для Вас.



### DC Инверторные технологии

Отличаются повышенной производительностью и минимальным энергопотреблением, так же работают при более низких температурах (-15 °C)



### Обслуживание и установка на 20-30% быстрее

Новая технологическая платформа позволяет разобрать кондиционер за несколько движений и получить быстрый доступ ко всем узлам конструкции.



### Универсальная установка

Подключить коммуникации внутреннего блока слева или справа – ни каких ограничений, выбор только за Вами.



### «Filter 3 in 1» - Фотокаталитический, Угольный и Катехиновый фильтры

Способствуют разложению органических и неорганических соединений, поглощают частицы вредных примесей, уничтожают бактерии 3 in 1 и неприятные запахи.



### Стабилизатор напряжения

Позволяет работать бесперебойно даже при низком напряжении сети (от 185В).



### Режимы работы холод / тепло / осушение / вентиляция

Кондиционеры Lorient работают в 4-х режимах для создания микроклимата в помещении и достижения наибольшего комфорта.



### Моющийся фильтр

Фильтр внутреннего блока легко вынимается и моется, что гарантирует постоянный поток чистого воздуха.



### Хладагент R410

Мы используем только озонобезопасный фреон в работе нашего кондиционера.



### Режим «Разморозка»

Включается автоматически, в зависимости от внешних условий.



### Уважаемый покупатель!

Благодарим Вас за удачный выбор и приобретение бытового кондиционера воздуха Lorient. Он прослужит Вам долго. Электрический кондиционер воздуха предназначен для охлаждения и осушения воздуха в бытовом помещении. Просим вас внимательно ознакомиться с руководством по эксплуатации перед тем, как вы начнете эксплуатацию изделия.

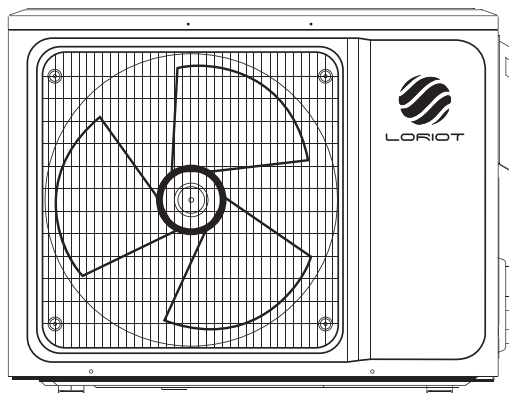
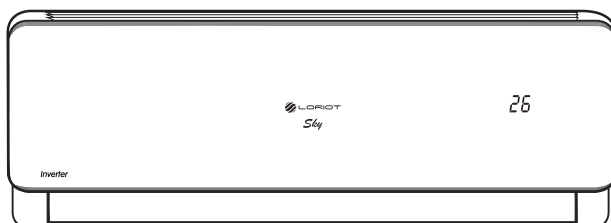

Блоки электрических кондиционеров воздуха  
сплит-системы для внутренней установки

LAC-07AI-IN LAC-09AI-IN LAC-12AI-IN

Блоки электрических кондиционеров воздуха  
сплит-системы для наружной установки

LAC-07AI-OUT LAC-09AI-OUT LAC-12AI-OUT



## СОДЕРЖАНИЕ

Важная информация .....	6
Меры предосторожности .....	6
Технические характеристики .....	8
Условия эксплуатации .....	10
Описание прибора .....	10
Комплект поставки .....	11
Управление прибором .....	11
Пульт дистанционного управления.....	12
Руководство по установке кондиционера выбор места установки.....	17
Установка внутреннего блока.....	19
Установка наружного блока .....	23
Спуск воздуха и влаги .....	25
Последние шаги .....	26
Информация для установщика .....	27
Поиск и устранение неисправностей .....	28
Уход и обслуживание.....	29
Гарантийные обязательства .....	30
Транспортировка и хранение .....	31
Информация о сертификации.....	32
Нормативные документы.....	32
Гарантийный талон .....	33



## ВАЖНАЯ ИНФОРМАЦИЯ

**Прибор предназначен для охлаждения воздуха в бытовых помещениях.**

**Производитель оставляет за собой право, без предварительного уведомления покупателя, вносить изменения в конструкцию, комплектацию или технологию изготовления изделия с целью улучшения его свойств. В тексте и цифровых обозначениях данного руководства по эксплуатации могут быть допущены опечатки.**

**Если после прочтения руководства у Вас останутся вопросы по работе и эксплуатации прибора, обратитесь к продавцу или в специализированный сервисный центр для получения разъяснений.**

**ПРИМЕЧАНИЕ: На изделии присутствует этикетка, на которой указаны все необходимые технические данные и другая полезная информация о приборе. Используйте прибор только по назначению, указанному в данной инструкции.**

## МЕРЫ ПРЕДОСТОРОЖНОСТИ

1. Не пытайтесь самостоятельно устанавливать кондиционер. Обратитесь к квалифицированному специалисту по установке.
2. При использовании кондиционера необходимо соблюдать ряд мер предосторожности. Неправильная эксплуатация, в силу игнорирования мер предосторожности, может привести к причинению вреда здоровью пользователя и других людей, а также нанесению ущерба их имуществу.
3. Электроприбор должен находиться под наблюдением во время его эксплуатации, особенно, если неподалёку от него находятся дети.
4. Не просовывайте пальцы или посторонние предметы через воздухо-выпускную решетку внутреннего и наружного блоков, так как это может привести к травме от вращающегося вентилятора.
5. Не разрешайте детям самостоятельно включать кондиционер. Дети могут включать кондиционер только под присмотром взрослых.
6. Не пытайтесь самостоятельно ремонтировать кондиционер. Внутренние агрегаты кондиционера находятся под напряжением, это опасно для жизни! Для ремонта изделия обращайтесь в авторизованный сервисный центр.
7. Не используйте устройство, если оно неисправно, или если его уронили или повредили.
8. Не открывайте лицевую панель устройства во время его работы.
9. Не разбирайте и не модифицируйте устройство.
10. Незамедлительно отключите кондиционер от электрической сети, если от него идут странные запахи или дым.



11. Не брызгайте и не лейте воду и другие жидкости на кондиционер.
12. Всегда отключайте кондиционер от электрической сети во время грозы.
13. Всегда отключайте кондиционер от электрической сети, когда он не используется.
14. Перед началом чистки и технического обслуживания кондиционера отключите его от электрической сети. Чистку и техническое обслуживание производите в соответствии с указаниями данного руководства по эксплуатации.
15. Для обеспечения эффективной работы кондиционера эксплуатируйте его в температурно-влажностных условиях, указанных в данном руководстве по эксплуатации.
16. Не используйте опасные химические вещества для чистки устройства и не допускайте их попадания на прибор.
17. При снятии воздушного фильтра не касайтесь металлических частей устройства.
18. Во избежание перегрева и риска возникновения пожара, а также повреждения внутренней электрической сети, не изменяйте длину сетевого шнура и не подключайте устройство через электрические удлинители.
19. Во избежание опасности поражения электрическим током, поврежденный сетевой шнур должен меняться только в авторизованных сервисных центрах квалифицированными специалистами.
20. Во избежание опасности поражения электрическим током не размещайте шнур питания рядом с нагревательными приборами и легко воспламеняющимися или горючими веществами.
21. Не запускайте и не останавливайте устройство посредством подключения или отключения электрического питания.
22. Не нажимайте кнопки на пульте дистанционного управления (ПДУ), чем либо, помимо Ваших пальцев.
23. Не используйте устройство в целях, непредусмотренных этим руководством по эксплуатации.



## ТЕХНИЧЕСКИЕ ХАРАКТЕРИСТИКИ

Таблица 1

Модель	LAC-07AI	LAC-09AI	LAC-12AI
Внутренний блок	LAC-07AI-IN	LAC-09AI-IN	LAC-12AI-IN
Наружный блок	LAC-07AI-OUT	LAC-09AI-OUT	LAC-12AI-OUT
Выходная мощность охлаждения) BTU (Вт)	7502 (2200 (1300~3000))	9037 (2650 (1450~3200))	10912 (3200 (1400-3520))
Выходная мощность обогрева) BTU (Вт)	7843 (2300 (1350~3300))	9207 (2700 (1400~3300))	11935 (3500 (1100-3750))
Номинальная потребляемая мощность (охлаждение) Вт	685 (160~950)	825 (380~1350)	997 (450-1500)
Номинальная потребляемая мощность (обогрев) Вт	637 (270~880)	747 (380~1540)	970 (400-1350)
Параметры электропитания В/Гц	220~/50	220~/50	220~/50
Номинальная сила тока (охлаждение/обогрев) А	2.97 (0.9~4.3) / 2.77 (1.6~3.9)	3.58 (1.5~5.9)/ 3.25 (1.7~6.7)	4.33 (2.0-7.5)/ 4.3 (1.6-7.0)
Расход воздуха (внутренний блок) м <sup>3</sup> /ч	420	460	480
Осушение воздуха л/ч	0,8	0,8	1,1
Уровень шума (внутренний блок) Дб(А)	24/27/29/33	24/27/29/33	24/27/29/33
Уровень шума (наружный блок) Дб(А)	48	50	52
Тип фреона	R410A	R410A	R410A
Класс электрозащиты	I class	I class	I class
Класс энергоэффективности (охлаждение/обогрев)	A/A	A/A	A/A
Степень защиты от влаги (внутренний/наружный блок)	IPX4 / IPX4	IPX4 / IPX4	IPX4 / IPX4





Модель	LAC-07AI	LAC-09AI	LAC-12AI
<b>Внутренний блок</b>	LAC-07AI-IN	LAC-09AI-IN	LAC-12AI-IN
<b>Наружный блок</b>	LAC-07AI-OUT	LAC-09AI-OUT	LAC-12AI-OUT
Диаметр труб, жидкость/газ (дюйм)	1/4 / 3/8	1/4 / 3/8	1/4 / 3/8
Максимальная длина трассы, м	10	10	12
Максимальный перепад высот между блоками, м*1	8	8	8
Заправочный вес фреона, г	520	520	710
Диапазон рабочих температур: охлаждение, °C	+16~+48°C	+16°C~+48°C	+16°C~+48°C
Диапазон рабочих температур: обогрев, °C	-10°C~-32°C	-10°C~-32°C	-10°C~-32°C
Вес нетто, внутренний блок (кг)	8	8	8,5
Вес нетто, наружный блок (кг)	23	26,6	27,8
Вес брутто, внутренний блок (кг)	9	9	9,8
Вес брутто, наружный блок (кг)	26	29,1	30,4
Размеры прибора, внутренний блок (мм) Ш×В×Г	690x283x199	690x283x199	750x285x200
Размеры прибора, наружный блок (мм) Ш×В×Г	660x240x500	660x240x500	730x545x285
Размеры в упаковке, внутренний блок (мм) Ш×В×Г	760x345x280	760x345x280	820x345x280
Размеры в упаковке, наружный блок (мм) Ш×В×Г	780x345x550	780x345x550	850x605x365



## УСЛОВИЯ ЭКСПЛУАТАЦИИ

Кондиционер воздуха необходимо использовать в температурном диапазоне указанном в таблице.

Таблица 2

Режим	Комнатная температура	Наружная температура
Охлаждение	от +16°C	от +16°C до +48°C
Обогрев	до +32°C	от -10°C до +32°C

## ОПИСАНИЕ ПРИБОРА

Кондиционер состоит из внутреннего и наружного блоков, соединенных трубопроводами.

Управление кондиционером осуществляется с пульта дистанционного управления или с панели управления внутреннего блока.

1. Воздухозаборная решетка
  2. Панель
  3. Воздушный фильтр
  4. Вертикальные жалюзи
  5. Горизонтальные жалюзи
  6. Защитное кольцо
  7. Электропровод
  8. Кнопка вкл/выкл прибора
  9. Медная трубка газа (фреона)\*
  10. Трубка для отвода конденсата\*
  11. Воздуховыпускная решетка наружного блока
- \* - не входит в комплект поставки.



Рис. 1

## КОМПЛЕКТ ПОСТАВКИ

В комплектацию кондиционера воздуха (сплит-системы) входит:

- Блок кондиционера для внутренней установки - 1 шт.
- Блок кондиционера для наружной установки - 1 шт.
- Пульт дистанционного управления - 1 шт.
- Элементы питания для пульта ДУ - 2 шт.
- Руководство по эксплуатации - 1 шт.
- Гарантийный талон - 1 шт.
- Упаковка блока внутренней установки - 1 шт.
- Упаковка блока наружной установки - 1 шт.

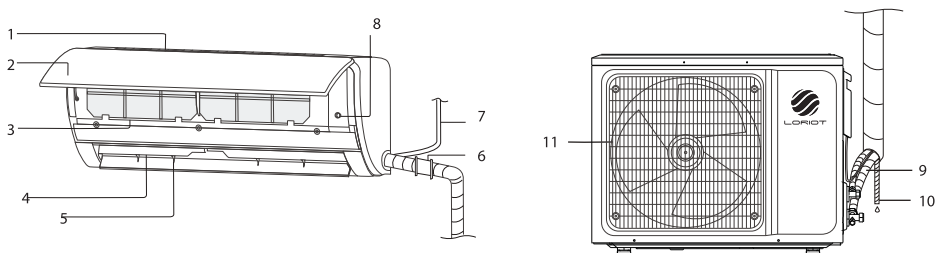
## УПРАВЛЕНИЕ ПРИБОРОМ

Управление кондиционером осуществляется с пульта дистанционного управления.

### **Аварийный метод эксплуатации:**

- При потере или повреждении дистанционного пульта можно включить или выключить кондиционер при помощи кнопки на панели внутреннего блока. Если кондиционер выключен, нажатие данной кнопки приводит к его включению. Если кондиционер включен, нажатие данной кнопки приводит к его выключению.

### **Регулировка направления воздушного потока:**

1. Возможно регулировать направление воздушного потока с помощью кнопок «подача воздуха налево и направо» на дистанционном пульте управления. Подробный способ управления приведен в руководстве пользования дистанционным пультом.
2. В случае, если модель без функции автоматической регулировки направления потока влево-вправо, направление можно изменить вручную с помощью вертикальных жалюзи. Передвигая их руками выберите оптимальное направление.

**ВАЖНО! Просим Вас хранить Гарантийный талон и чек на покупку в течение всего гарантийного срока. При покупке изделия требуйте проверку его комплектности и отсутствия механических повреждений, а так же полного правильного и четкого заполнения данного гарантийного талона в Вашем присутствии. Претензии по комплектности и выявленным механическим повреждениям после продажи не принимаются. Для гарантийного ремонта предъявляйте Гарантийный талон вместе с чеком покупки с указанной датой покупки.**



## Пульт дистанционного управления

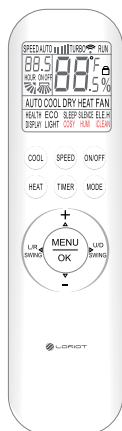

Пульт дистанционного управления отображает все символы во время включения питания и только те, которые соответствуют текущей работе в остальное время.

Перед первым использованием пульта ДУ установите элементы питания и убедитесь, что соединения «+» и «-» расположены правильно:

1. Сдвиньте крышку в направлении, указанном стрелкой.
2. Вставьте совершенно новые элементы питания и расположите их в соответствии с электрическими полюсами («+» и «-»).
3. Поставьте обратно крышку.



- Убедитесь, что пульт дистанционного управления направлен на датчик приема сигнала, и между ними отсутствуют препятствия. Максимальное расстояние составляет 8 метров максимум.
- Не позволяйте пульту ДУ падать на твердые поверхности и не бросайте его. Не допускайте попадания жидкости в пульт ДУ.
- Не подвергайте пульт ДУ воздействию прямых солнечных лучей или избыточного тепла.
- Если пульт ДУ не работает нормально, извлеките элементы питания и через 30 секунд вставьте их снова. Если данное действие не помогло, замените элементы питания.
- При замене элементов питания не смешивайте новые элементы с использованными или не смешивайте элементы питания разных типов, это может привести к выходу из строя пульта ДУ.
- Если пульт ДУ не используется в течение длительного периода времени, извлеките из него элементы питания, чтобы не повредить пульт ДУ.
- Правильно утилизируйте выброшенные батареи.

## 1. КНОПКА «ON/OFF»:

- Нажмите эту кнопку, чтобы включить/выключить устройство.
- Нажатие кнопки «ON/OFF» сбросит существующие настройки Таймера и режима Сна.

2. КНОПКА «MODE» Нажмите на эту кнопку, для выбора нужного режима работы

→AUTO→COOL→DRY→HEAT→FAN

### Автоматический режим работы «AUTO»

- Нажмите кнопку «MODE», выберите автоматический режим «AUTO».
- При нажатии на кнопку «SPEED», вы можете выбрать скорость вращения вентилятора «Низкий – Средний – Высокий – ТУРБО - Автоматический».
- Нажмите кнопку «ON/OFF», кондиционер начнет работать.
- Нажмите кнопку «ON/OFF» еще раз, кондиционер остановится.
- Примечание: в режиме «AUTO» настройки температуры не используются.

### Режим работы «COOL / HEAT» (охлаждение / обогрев)

- Нажмите кнопку «MODE», выберите режим работы охлаждения «COOL» или обогрева «HEAT».
- Нажимая кнопки «+» или «-», вы можете установить диапазон температур от +16°C (60°F) до +32°C (90°F), цифры на дисплее меняются при касании кнопок.
- При нажатии на кнопку «SPEED», вы можете выбрать скорость вращения вентилятора «Низкий – Средний – Высокий – ТУРБО - Автоматический».
- Нажмите кнопку «ON/OFF», кондиционер начнет работать.
- Нажмите кнопку «ON/OFF» еще раз, кондиционер остановится.

### Режим работы «DRY» (осушение)

- Нажмите кнопку «MODE», выберите режим работы осушение «DRY».
- Нажимая кнопки «+» или «-», вы можете установить диапазон температур от +16°C (60°F) до +32°C (90°F), цифры на дисплее меняются при касании кнопок.
- Нажмите кнопку «ON/OFF», кондиционер начнет работать.
- Нажмите кнопку «ON/OFF» еще раз, кондиционер остановится.

**Примечание: в режиме «DRY» настройки скорости вращения вентилятора не используются.**

### Режим вентиляции «FAN»



- Нажмите кнопку «MODE», выберите режим «FAN».
- При нажатии на кнопку «SPEED», вы можете выбрать скорость вращения вентилятора «Низкий – Средний – Высокий – ТУРБО - Автоматический».
- Нажмите кнопку «ON/OFF», кондиционер начнет работать.
- Нажмите кнопку «ON/OFF» еще раз, кондиционер остановится.

**Примечание: в режиме «FAN» настройки температуры не используются.**

### 3. Кнопка «TIMER»

- При включенном устройстве нажмите кнопку «TIMER», чтобы выключить таймер, или при выключенном, чтобы включить таймер.
- Нажмите эту кнопку один раз, индикация «ON/OFF» начнет мигать. Нажмите «+» или «-», чтобы установить время, в течение которого устройство будет включено/выключено, интервал установки 0,5 часа, диапазон от 0,5 до 24 часов.
- Нажмите кнопку снова, для того чтобы подтвердить установку, индикация «ON/OFF» перестанет мигать.
- Если кнопка таймера не нажата дольше 10 секунд после начала мигания «ON/OFF», установка таймера будет завершена.
- Если настройка таймера подтверждена, повторное нажатие кнопки «TIMER» отменит ее.

### 4. Кнопка «HEAT» (обогрев)

- Нажмите эту кнопку, чтобы войти в режим HEAT.
- Нажимая кнопки «+» или «-», вы можете установить диапазон температур от +16°C (60°F) до +32°C (90°F), цифры на дисплее меняются при касании кнопок.
- При нажатии на кнопку «SPEED», вы можете выбрать скорость вращения вентилятора «Низкий – Средний – Высокий – ТУРБО - Автоматический».
- Нажмите кнопку «ON/OFF», кондиционер начнет работать.
- Нажмите кнопку «ON/OFF» еще раз, кондиционер остановится.

### 5. Кнопка «COOL» (охлаждение)

- Нажмите эту кнопку, чтобы войти в режим COOL (охлаждение).
- Нажимая кнопки «+» или «-», вы можете установить диапазон температур от +16°C (60°F) до +32°C (90°F), цифры на дисплее меняются при касании кнопок.
- При нажатии на кнопку «SPEED», вы можете выбрать скорость вращения вентилятора «Низкий – Средний – Высокий – ТУРБО - Автоматический».
- Нажмите кнопку «ON/OFF», кондиционер начнет работать.
- Нажмите кнопку «ON/OFF» еще раз, кондиционер остановится.

### 6. Кнопка «SPEED» (изменение скорости вращения вентилятора)

- При нажатии на кнопку «SPEED», вы можете выбрать скорость вращения вентилятора «Низкий – Средний – Высокий – ТУРБО - Автоматический».

### 7. Кнопки «+» и «-»

- Нажимая кнопки «+» или «-», вы можете установить диапазон температур от +16°C (60°F) до +32°C (90°F), цифры на дисплее меняются при касании кнопок.

### 8. Кнопки «L/R SWING» и «U/D SWING»

- Нажмите кнопку «L/R SWING» для того, чтобы активировать качание вертикальных жалюзи, повторное нажатие зафиксирует положение вертикальных жалюзи.
- Нажмите кнопку « U/D SWING « для того, чтобы активировать качание горизонтальных жалюзи, повторное нажатие зафиксирует положение горизонтальных жалюзи.

### 9. Кнопка «MENU & OK»

- Нажмите кнопку MENU для входа в режим выбора функций. Затем нажмите Вверх  $\triangle$  / Вниз  $\nabla$ , Влево  $\triangleleft$  / Вправо  $\triangleright$ , чтобы выбрать функцию, которую вы хотите. После выбора нужной функции, нажмите кнопку ОК для подтверждения этой функции.

#### Режим «HEALTH»

Данный режим активирует функцию ионизации.

Режим «HEALTH» для данной модели может быть не предусмотрен.

#### Режим «ECO»

Данный режим сокращает потребление электроэнергии, переводя работу кондиционера в экономичный режим.

Примечание: Расход электроэнергии зависит от многих факторов, таких как температура окружающей среды, площадь помещения и т. д. Если температура окружающей среды высокая или площадь помещения больше рекомендованной, данная функция может работать некорректно.

#### Режим «SLEEP»

При включении режима «SLEEP» кондиционер переходит в тихий режим работы вентилятора, при этом дисплей будет полностью выключен. Из этого режима кондиционер выйдет через 10 часов и перезагрузится в предыдущее состояние.

Примечание: Режим «SLEEP» не может быть активирован в режимах «FAN» и «AUTO».

#### Режим «SILENCE»



При включении режима «SILENCE» кондиционер переходит в тихий режим работы вентилятора.

**Режим «ELE.H»**

При включении режима «ELE.H» кондиционер переходит в режим интенсивного обогрева.

Режим «ELE.H» для данной модели может быть не предусмотрен.

**Режим «DISPLAY»**

Режим «DISPLAY» включает и выключает подсветку экрана.

Режим «DISPLAY» для данной модели может быть не предусмотрен.

**Режим «LIGHT»**

Режим «LIGHT» включает и выключает индикацию на внутреннем блоке кондиционера.

Режим «LIGHT» для данной модели может быть не предусмотрен.

**Режим «COSY»**

При включении режима «COSY» кондиционер переходит в тихий режим работы вентилятора, качание жалюзи прекращается. При нажатии на любую кнопку, режим «COSY» деактивируется.

Режим «COSY» для данной модели может быть не предусмотрен.

**Режим «HUMI»**

Режим «HUMI» активирует функцию увлажнения.

Режим «HUMI» для данной модели может быть не предусмотрен.

**Режим «iCLEAN»**

Режим «iCLEAN» активирует функцию дополнительной очистки. При установленном режиме «iCLEAN», после нажатия кнопки «ON/OFF» (выключение) кондиционер еще какое-то время будет работать в режиме вентиляции, продувая внутреннее пространство от пыли и грязи. Данная функция в автоматическом режиме прекратит работу через 30 минут после активации.

Режим «iCLEAN» для данной модели может быть не предусмотрен.

**Режим «Защита от детей»**

Нажмите одновременно на кнопки «HEAT» и «MODE» и удерживайте 3 секунды, чтобы активировать/деактивировать блокировку кнопок пульта ДУ. При блокировке на дисплее пульта будет отображаться соответствующая иконка.



## Руководство по установке кондиционера ВЫБОР МЕСТА УСТАНОВКИ

### Внутренний Блок

1. Установите внутренний блок кондиционера на надежную стену, которая не подвергается вибрациям.
2. Отверстия впуска и выпуска воздуха не должны быть чем-либо заслонены: воздух должен свободно распространяться по комнате.
3. Не устанавливайте блок рядом с источником тепла, пара или воспламеняющегося газа.
4. Устанавливайте прибор рядом с электрической розеткой или отдельной цепью.
5. Не устанавливайте прибор в месте, где он будет подвержен воздействию прямых солнечных лучей.
6. Устанавливайте кондиционер таким образом, чтобы расстояние между внутренним и наружным блоком было минимальным
7. Устанавливайте прибор так, чтобы можно было осуществлять слив воды.
8. Регулярно проверяйте корректную работу прибора.
9. Оставьте расстояние между прибором и стеной или потолком, как показано на рисунке (Рис. 2).
10. Установите внутренний блок так, чтобы фильтр был в зоне легкой досягаемости.
11. Воздушный фильтр очищает воздух, поступающий в кондиционер, от пыли и посторонних частиц. При загрязнении фильтра производительность кондиционера резко снижается. При постоянной эксплуатации кондиционера.



рис. 2



### Наружный блок

1. Не устанавливайте наружный блок рядом с источниками тепла, пара или воспламеняющегося газа.
2. Не устанавливайте блок в слишком ветреных или пыльных местах.
3. Не устанавливайте блок там, где ходят люди. Выберите место, где выхлоп воздуха и шум не будет мешать соседям.
4. Избегайте установку блока там, где он будет подвержен воздействию прямых солнечных лучей (в противном случае используйте дополнительную защиту прибора, которая, не должна препятствовать свободному впуску и выпуску воздуха).
5. Оставьте расстояние между прибором и какими-либо объектами, как показано на рисунке (Рис. 3), чтобы обеспечить свободную циркуляцию воздуха.
6. Подберите для наружного блока устойчивое и безопасное место.
7. Если наружный блок вибрирует во время работы, подложите под него резиновую подкладку.

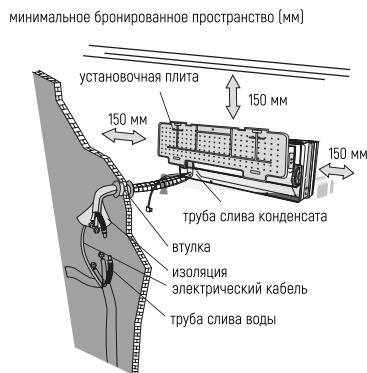

рис. 3

### Схема установки

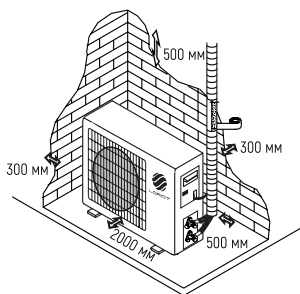

рис. 4

Установка кондиционера может осуществляться только специалистами. Покупатель должен удостовериться в наличии у компании по установке или специалиста соответствующей квалификации и опыта.

## УСТАНОВКА ВНУТРЕННЕГО БЛОКА

Перед началом установки решите, где будут располагаться внутренний и наружный блоки, учитывая так же и расстояния, которые следует оставить между кондиционером и стеной, потолком и любыми предметами.

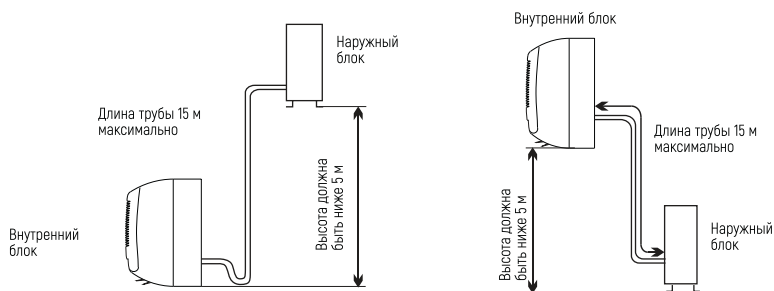
**!** Внутренний блок устанавливается непосредственно в желаемой комнате. Избегайте установки внутреннего блока в коридорах и проходных помещениях.

**!** Внутренний блок устанавливается на высоте не менее 2,5 метров от пола.



рис. 5

### Крепление установочной плиты

1. С помощью нивелира обеспечьте точную горизонтальность и вертикальность осей установочной плиты.
2. Просверлите в стене отверстия диаметром 32 мм.
3. Вставьте в отверстия пластиковые анкеры.
4. С помощью крестообразных винтов (саморезов) закрепите установочный щит на стене.
5. Проверьте надежность крепления установочной плиты.

**!** **Примечание:** форма установочной плиты может отличаться от представленной на рисунке, но установка производится аналогично.

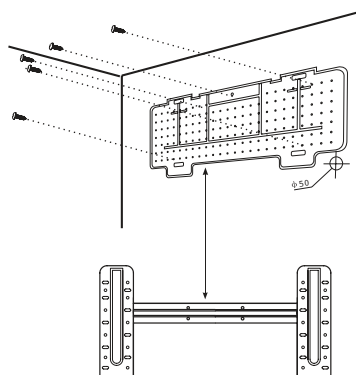

### Сверление отверстия в стене для трубы

1. Выберите место в стене для сверления отверстия для трубы (при необходимости), учитывая расположение установочной плиты.
2. Вставьте гибкий фланец в отверстие в стене для поддержания его чистоты и сохранности.

**!** Отверстие должно иметь легкий наклон наружу.

**!** **Примечание:** сливная труба также должна иметь наклон наружу чтобы избежать протекания.



рис. 6

### Электрические соединения - внутренний блок

1. Поднимите переднюю панель.
2. Снимите крышку, как показано на рисунке (Рис. 7) (отвинтив винт или сломав крючки).
3. Схема электрических соединений указана на правой части блока под передней панелью.
4. Соедините кабеля с клеммой с винтовым креплением, в соответствии с номерами, соблюдая правила техники безопасности.

**!** Кабель, соединяющий внутренний и наружный блоки, должен быть для наружного использования.

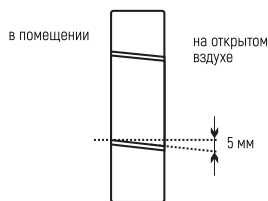
**!** Розетка должна находиться в зоне досягаемости, чтобы при необходимости прибор можно было отключить от сети. Следует обеспечить надежное заземление.

**!** Если силовой кабель поврежден, обратитесь в сервисный центр за предоставлением замены.

**!** **Примечание:** кабели подсоединены к главной печатной плате внутреннего блока производителем, в соответствии с моделью кондиционера без клеммной колодки.



рис. 7

### Монтаж труб для циркуляции хладагента

Трубы могут идти в одном из направлений, обозначенном цифрами на рисунке (Рис. 9). Если труба идет в направлении 1 или 3, сделайте разрез с нужной стороны пластикового корпуса внутреннего блока.

Ведите трубы по направлению к отверстию в стене и свяжите вместе с помощью изолянты медные трубы, сливную трубу и электрокабели. Сливная труба должна при этом располагаться внизу, так чтобы конденсат мог свободно стекать.

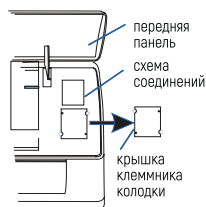
1. Не снимайте с трубы защитный колпачок перед монтажом, чтобы избежать попадания внутрь влаги или загрязнений.
2. Если труба часто подвергается сгибанию или растяжению, она может утратить свою гибкость. Не следует сгибать трубу более трех раз в одном месте.
3. Разворачивайте свернутую трубу осторожно, распрямляя ее, как показано на рисунке.



рис. 8

### Соединение с внутренним блоком

1. Удалите колпачок с трубы внутреннего блока (проверьте, что внутрь не попали загрязнения).
2. Вставьте конусную гайку и установите фланец на самый конец соединительной трубы.
3. Закрепите соединение с помощью двух гаечных ключей, работая в противоположных направлениях.

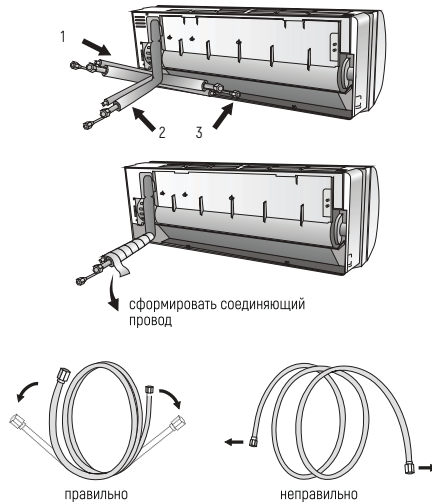

рис. 9

### Дренаж конденсата внутреннего блока

Дренаж конденсата внутреннего блока необходим для успешного монтажа.

1. Установите сливной шланг под трубой, стараясь не создавать сифон.
2. Сливной шланг должен быть наклонен для обеспечения слива.
3. Не сгибайте сливной шланг, не оставляйте его висеть, не сворачивайте и не опускайте его конец в воду. Если к сливному шлангу добавлено удлинение, удостоверьтесь, что место соединения обмотано изоляцией.
4. Если трубы идут вправо, электрокабель и сливной шланг должны быть обмотаны изоляцией и прикреплены в задней части блока к трубам.
  - Вставьте соединение труб в соответствующее отверстие.
  - Нажмите, чтобы присоединить трубы к основанию.

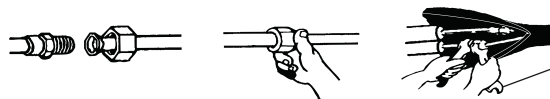

рис. 10

завернуть виниловой лентой



рис. 11

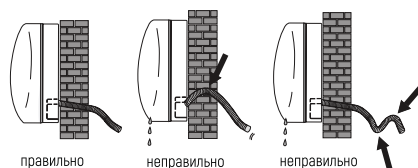

рис. 12

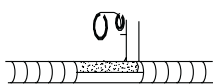

рис. 13

### Монтаж внутреннего блока

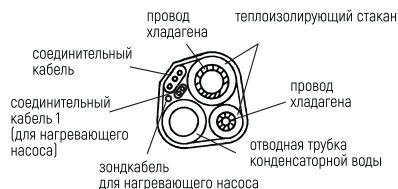
После монтажа труб, произведенного в соответствии с инструкцией, проведите соединительные кабели. Затем установите сливную трубу. Затем обмотайте трубу, кабели и сливную трубу изолирующим материалом (Рис. 12).

1. Подготовьте трубы, кабели и сливной шланг.
2. Обмотайте соединительные части труб изоляцией, защитив сверху виниловой плёнкой.
3. Проведите связанные трубы, кабели и сливную трубу через отверстие в стене и надежно закрепите внутренний блок на верхней части установочной плиты.
4. Плотно прижмите нижнюю часть внутреннего блока к установочной плите.

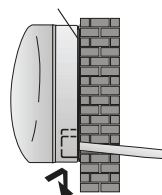
## УСТАНОВКА НАРУЖНОГО БЛОКА

### Монтаж наружного блока

1. Внешний блок должен быть установлен на крепкую и надежную стену и закреплен.
2. Перед присоединением труб и кабелей следует: выбрать оптимальное расположение на стене, предусмотрев пространство для удобства технического обслуживания.
3. Прикрутите кронштейн к стене с помощью анкеров, подбор которых зависит от типа стены.
4. Используйте большее количество анкеров, чем обычно требуется для такого веса, чтобы избежать вибрирования в ходе работы, и чтобы обеспечить надежное крепление кондиционера надолго.
5. Блок должен быть установлен в соответствии с ограничениями и правилами Вашей страны.

### Дренаж конденсата наружного блока (только для моделей с теплонасосом)

Конденсат и лёд, образовавшийся в наружном блоке может быть выведен через сливную трубу.

1. Дренажное отверстие должно находиться в 25 миллиметровом отверстии блока, как показано на рисунке.
2. Соедините сливную трубу и сливное отверстие. Позаботьтесь о том, чтобы вода сливалась в подходящее для этого место.



рис. 14



### Электрические соединения

1. Снимите крышку.
2. Подсоедините провода кабеля к клеммной табличке, используя ту же нумерацию, что и во внутреннем блоке.
3. Для наладки электрических соединений изучите электрическую схему на задней поверхности крышки.
4. Зафиксируйте кабели тросовым зажимом.
5. Обеспечьте надежное заземление.
6. Закройте крышку.

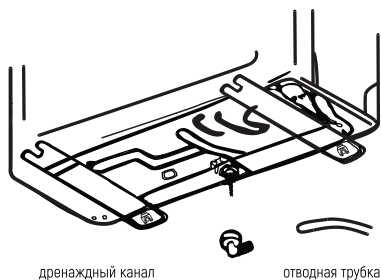

рис. 15

### Соединения труб

Вверните конусные гайки в наружный блок, выполняя ту же последовательность действий, что и для внутреннего блока. Чтобы избежать протечки, обратите внимание на следующие моменты:

1. Затяните конусные гайки с помощью двух ключей. Старайтесь не повредить трубы.
2. Если вращающийся момент недостаточно затянут, может возникнуть протечка. При чрезмерном затягивании вращающегося момента также вероятна протечка, поскольку фланец может быть поврежден.
3. Наиболее надежное крепление обеспечивается с помощью использования ключа с ограничением по крутящему моменту и нераздвижно го гаечного ключа.



рис. 16



## Спуск воздуха и влаги

Накопление воздуха и влаги в цепи хладагента приводит к неполадкам компрессора. Соединив внутренний и наружный блоки, устранили воздух и влагу из цепи хладагента с помощью вакуумного насоса.

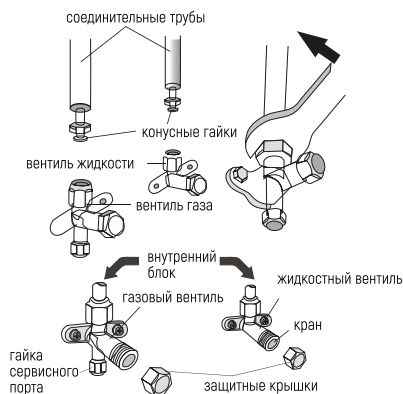
### Спуск воздуха и влаги внутреннего блока

Воздух и вода внутри цикла хладагента может вызвать После того, как соединить внутренний и наружный блоки, выпустить воздух и воду из цикла хладагента с помощью вакуум-насоса.

1. Открутите и снимите колпачки с двухсторонних и трехсторонних вентилялей.
2. Открутите и снимите колпачки с сервисного отверстия.
3. Подсоедините шланг вакуумного насоса к сервисному отверстию.
4. Работайте вакуумным насосом 10-15 минут до достижения абсолютного вакуума (10 мм ртутного столба).
5. Продолжая работать вакуумным насосом, закрутите в месте соединения ручку низкого давления вакуумного насоса. Остановите вакуумный насос.
6. Приоткройте на 1/4 оборота двухсторонний клапан и закройте его через 10 секунд. Проверьте все соединения деталей на предмет подтекания с помощью жидкого мыла или электронного прибора для определения протечки.
7. Поверните двухсторонние и трехсторонние клапаны.
8. Отсоедините шланг вакуумного насоса.
9. Наденьте и закрутите колпачки вентилялей.



рис. 17



## Последние шаги

Оберните все соединения внутреннего блока изоляционным материалом и зафиксируйте изолянтной лентой.

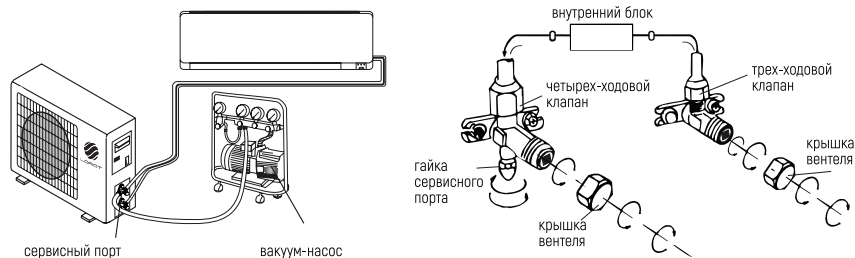
1. Зафиксируйте излишки сигнального кабеля, прикрепив его к трубам или внешнему блоку.
2. Зафиксируйте трубы на стене (предварительно обмотав их изолянтной лентой) с помощью зажимов или пластиковых креплений.
3. Закройте отверстие в стене, через которое проходят трубы так, чтобы исключить проникновение через него влаги и воздуха.

### Тестирование внутреннего блока

1. Происходит ли нормально включение/выключение прибора, включение вентилятора?
2. Функционируют ли режимы должным образом?
3. Работает ли таймер, сохраняются ли настройки?
4. Горят ли лампочки-индикаторы?
5. Функционирует ли должным образом клапан направления потока воздуха?
6. Регулярно ли сливается ли конденсат?

### Тестирование наружного блока

1. Возникает ли во время работы прибора ненормальный шум или вибрации?
2. Может ли шум, поток воздуха или слив воды доставить неудобство соседям?
3. Нет ли протечки охлаждающей жидкости?

**!** **Примечание:** электроконтроллер позволяет компрессору начать работу только спустя три минуты после поступления напряжения в систему.



рис. 18



## ИНФОРМАЦИЯ ДЛЯ УСТАНОВЩИКА

### Схема монтажа

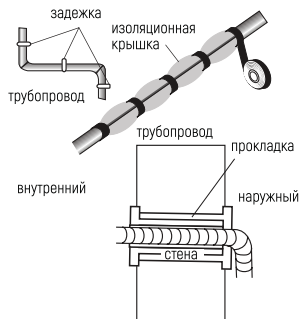
Для различных моделей схемы электропроводки могут быть разными.

Пожалуйста, обратитесь к электрическим схемам, наклеенным на внутреннем и наружном блоке соответственно.

На внутреннем блоке схема проводки наклеивается под передней панелью.

На наружном блоке, схема проводки наклеивается на задней части наружной крышки ручки.

Обратите внимание: для некоторых моделей провода подключены к плате управления внутреннего блока производителем без клемной колодки.



рис. 19



## ПОИСК И УСТРАНЕНИЕ НЕИСПРАВНОСТЕЙ

В случае возникновения аварийных ситуаций обратитесь к способам устранения неисправностей, указанных в таблице 3.

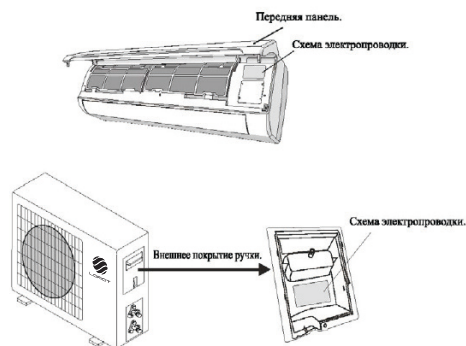
В случае невозможности решения проблем указанными способами обратитесь в сервисный центр.

Таблица 3

Неполадка	Вероятная причина	Устранение причины
<b>Прибор не работает</b>	Отключение электропитания / вилка не включена в розетку	Подключите электропитание / вставьте вилку в розетку
	Повреждение вентилятора наружного или внутреннего блока	Заменить в специализированном сервисном центре
	Повреждение термомангнитного прерывателя цепи компрессора	Заменить в специализированном сервисном центре
	Поврежден предохранитель или плавкий предохранитель	Заменить в специализированном сервисном центре
	Повреждены контакты или вилка не включена в розетку	Заменить в специализированном сервисном центре или включить вилку в розетку
	Иногда работа останавливается для предохранения прибора	Обратиться в специализированный сервисный центр
	Напряжение в сети ниже или выше допустимого для прибора	Обеспечьте напряжение питания аппарата 220 В
	Активна функция включения таймера	Отключите таймер
	Поврежден щит электронного управления	Обратиться в специализированный сервисный центр
<b>Неприятный запах</b>	Загрязнен фильтр	Почистите фильтр
<b>Из воздуховыпускного отверстия идет туман</b>	Это происходит, если воздух в комнате становится очень холодным, например в режимах «Охлаждение» и «Осушение»	Увеличьте температуру
<b>Странный звук</b>	Звук возникает из-за расширения и сжатия передней решетки от смены температур и не свидетельствует о наличии проблемы.	
<b>Недостаточный поток теплого или холодного воздуха</b>	Неподходящая настройка температуры	Настройте температуру
	Отверстия входа или выхода воздуха заслонены чем-либо	Устраните заслон
	Грязный воздушный фильтр	Почистите фильтр
	Вентилятор настроен на минимальную скорость	Увеличьте скорость вращения вентилятора
	Другие источники тепла в помещении	Устраните другие источники тепла
	Нет хладагента	Обратиться в специализированный сервисный центр
<b>Прибор не работает</b>	ПДУ находится на слишком большом расстоянии от внутреннего блока	Поднесите ПДУ ближе к устройству
	Батарейки ПДУ сели	Замените батарейки
	Между ПДУ и внутренним блоком находятся препятствия	Устраните препятствия
<b>Дисплей выключен</b>	Функция «LIGHT» (свет) активна	Отключите данную функцию (опция)
	Отключение электропитания	Включите электропитание

Немедленно выключите кондиционер и отсоедините шнур от сети, если:

- Работающий прибор издает непонятные звуки
- Поврежден щит электронного управления
- Повреждены плавкие предохранители или выключатели
- В прибор попала вода или какие-либо предметы
- Кабели или розетка перегрелись
- От прибора исходит сильный запах

## Уход и обслуживание

Перед тем, как приступить к чистке, отключите кондиционер от электросети.

### **Чистка внутреннего блока и пульта дистанционного управления:**

Чистку внутреннего блока и пульта ДУ выполняйте сухой мягкой тканью. Если внутренний блок слишком загрязнен, смочите ткань холодной водой. Запрещается чистить влажной тканью пульт ДУ.

Во избежание повреждения краски или деталей кондиционера не пользуйтесь для чистки щетками и не оставляйте их на поверхности внутреннего блока. Во избежание повреждения поверхности или деформации деталей кондиционера не пользуйтесь для чистки бензином, растворителями, чистящими порошками или другими химически активными веществами.

### **Перед длительным перерывом в работе кондиционера:**

1. Включите кондиционер на несколько часов в режиме вентиляции. Это позволит полностью просушить его внутренние полости.
2. Отключите кондиционер от электросети.
3. Извлеките из пульта ДУ элементы питания.

### **Предпусковые проверки:**

- Убедитесь, что воздушный фильтр установлен.
- Убедитесь, что воздухозаборная и воздуховыпускная решетки наружного блока не загорожены посторонними предметами.

### **Чистка воздушного фильтра:**

Воздушный фильтр очищает воздух, поступающий в кондиционер, от пыли и посторонних частиц. При загрязнении фильтра производительность кондиционера резко снижается. При постоянной эксплуатации кондиционера фильтр следует чистить каждые две недели. Если кондиционер установлен в помещении с запыленной атмосферой, то воздушный фильтр следует чистить чаще.

### **Для извлечения фильтра:**

1. Откройте панель внутреннего блока и извлеките воздушные фильтры.
2. Очистите фильтр пылесосом, или сполосните его в чистой воде.
3. Если фильтр сильно загрязнен, почистите его мягкой щеткой и промойте в слабом моющем растворе, затем просушите в прохладном месте.



4. При чистке фильтра пылесосом, держите его загрязненной поверхностью вверх.
5. При промывании фильтра в воде, держите его загрязненной поверхностью вниз.
6. Не сушите фильтр на солнце или вблизи огня.
7. Установите воздушный фильтр в исходное положение и закройте панель.

### Уважаемые покупатели!

В случае возникновения вопросов или проблем, связанных с кондиционерами торговой марки LORIOT и ее сервисным обслуживанием, просим вас обращаться к продавцу/региональному представителю или в ближайший авторизованный сервисный центр TM LORIOT.

Мы сможем помочь вам квалифицированно и в кратчайшие сроки.

Информация по сервисным центрам находится на сайте: [www.loriot.ru](http://www.loriot.ru)

## ГАРАНТИЙНЫЕ ОБЯЗАТЕЛЬСТВА

Дорогой покупатель, мы выражаем вам огромную признательность за ваш выбор кондиционеров торговой марки LORIOT. Мы сделали все возможное, чтобы данное изделие удовлетворяло вашим запросам, приносило радость и уют в ваш дом, а качество соответствовало лучшим мировым образцам.

Официальный срок службы кондиционеров - 10 лет, при условии соблюдения всех правил эксплуатации. Учитывая высокое качество, надежность и степень безопасности кондиционеров **TM LORIOT**, фактический срок эксплуатации может значительно превышать официальный.

Во избежание недоразумений, убедительно просим вас, внимательно изучить Руководство по эксплуатации изделия и условия гарантийного обязательства, проверить правильность заполнения гарантийного талона. Гарантийный талон действителен только при наличии четко и правильно указанных: модели, даты покупки, четких печатей фирмы продавца и подписи покупателя.

Модель должна соответствовать указанной в гарантийном талоне. При нарушении этих условий, а так же в случае, когда данные, указанные в гарантийном талоне, изменены или стерты, талон признается недействительным. Данным талоном **TM LORIOT** подтверждает принятие на себя обязательств по удовлетворению законных требований потребителей в случае обнаружения недостатков изделия. Однако **TM LORIOT** оставляет за собой право отказать в гарантийном сервисном обслуживании изделия, в случае несоблюдения изложенных выше условий, указанных на оборотной стороне гарантийного талона.

Настоящие гарантийные обязательства выдаются изготовителем (**TM LORIOT**) в дополнение к конституционным, гражданским и иным правам потребителей и ни в коей мере их не ограничивают.

### Условия Гарантийных обязательств.

Гарантийный талон **TM LORIoT** дает право на устранение доказанных заводских дефектов приобретенного изделия в течение гарантийного срока, покрывая полную стоимость запасных частей и работ по ремонту изделия. Гарантийные обязательства распространяются на производственные дефекты, возникшие по вине изготовителя. Транспортные расходы и услуги по демонтажу и установке изделия оплачиваются непосредственно потребителем. Гарантийный срок исчисляется со дня продажи изделия, который указан в гарантийном талоне и чеке покупки. При отсутствии в гарантийном талоне и/или чеке даты продажи, гарантийный срок исчисляется с момента изготовления изделия.

Просим Вас хранить Гарантийный талон и чек на покупку в течение всего гарантийного срока. При покупке изделия требуйте проверку его комплектности и отсутствия механических повреждений, а так же полного правильного и четкого заполнения данного гарантийного талона в Вашем присутствии. Претензии по некомплектности и выявленным механическим повреждениям после продажи не принимаются. Для гарантийного ремонта предъявляйте Гарантийный талон вместе с чеком покупки с указанной датой покупки.

Вы можете воспользоваться услугами любых других квалифицированных специалистов, однако, в случае если изделие вышло из строя вследствие неправильной установки и подключения, Вы теряете право на бесплатное гарантийное обслуживание.

Изготовитель и уполномоченное лицо изготовителя снимают с себя любую ответственность за возможный вред, прямо или косвенно нанесенный данным прибором людям, животным, имуществу в случае, если это произошло в результате несоблюдения правил и условий эксплуатации, установки прибора, умышленных или неосторожных действий потребителя и/или третьих лиц, а также в случае ситуаций, вызванных природными и/или антропогенными форс-мажорными явлениями.

## ТРАНСПОРТИРОВКА И ХРАНЕНИЕ

1. При транспортировании должны быть исключены любые возможные удары и перемещения упаковки внутри транспортного средства.
2. При транспортировке и хранении должны строго соблюдаться требования манипуляционных знаков на упаковке прибора.

Таблица 4

Температурные требования	Транспортировка и хранение	от -30°C до +50°C
Требования к влажности*		От 15% до 85% (нет конденсата)

Мы изучаем новые технологии и постоянно улучшаем качество нашей продукции. Технические характеристики, конструкция и комплектация могут быть изменены без предварительного уведомления.

Продукция должна храниться в сухих, проветриваемых складских помещениях при температуре не ниже -30°C.



## ИНФОРМАЦИЯ О СЕРТИФИКАЦИИ

Изделие соответствует директиве ЕЕС 89/336, касающейся электромагнитного оборудования

Гарантируется безотказная работа изделия в соответствии со сроками, указанными в гарантийных обязательствах. Обязательно ознакомьтесь с условиями гарантии и требуйте от продавца правильного и четкого заполнения гарантийного талона. При отсутствии копии документа соответствия в комплекте поставки, спрашивайте копию у продавца.

**Изготовитель\***: NINGBO AUX IMP. & EXP., CO., LTD., China / Произведено в Китае

**Импортер\***: ООО «К-Трейд», РФ, 129223, Город Москва, проспект Мира, дом 119, строение 537/1, эт 1, пом II, ком 5, тел.\факс. +7 (499) 281-62-00, Email: info@loriot.ru

Серийный номер изделия: указан в составе кода на этикетке с маркировкой «ID LINE», расположенной на изделии и/или упаковке изделия. Также может быть указан на той же этикетке отдельно как «Серийный номер» и/или «Serial number»

Сервисные центры Изготовителя: указаны в гарантийном талоне; при отсутствии в гарантийном талоне списка сервисных центров считать таковыми уполномоченное изготовителем лицо, а также сервисные центры, заявленные на сайте Изготовителя - **www.loriot.ru**.

\* Данные могут быть изменены в связи со сменой изготовителя, продавца, уполномоченного лица, производственного филиала, импортера в РФ и/или страны ЕТС. Актуальная информация указывается на дополнительной наклейке, размещенной на упаковке изделия.

## НОРМАТИВНЫЕ ДОКУМЕНТЫ

Товар (прибор, изделие) соответствует требованиям:

ТР ТС 004/2011 «О безопасности низковольтного оборудования», утвержден Решением Комиссии Таможенного союза №768 от 16 августа 2011 года.

ТР ТС 020/2011 «Электромагнитная совместимость технических средств», утвержден Решением Комиссии Таможенного союза №879 от 9 декабря 2011 года. Информацию о сертификате соответствия спрашивайте у продавца.



## ГАРАНТИЙНЫЙ ТАЛОН

Гарантийные обязательства **TM LORIoT**, предоставляемые сервисными центрами изготовителя, распространяются только на изделия, предназначенные **TM LORIoT** для поставок и реализации на территории России, приобретенные на этой же территории и прошедшие сертификацию на соответствие ГОСТам и стандартам страны, где предоставляется гарантийное обслуживание. Изготовитель несет гарантийные обязательства в течение 36 месяцев с даты первоначальной покупки (при отсутствии нарушений настоящих Условий) на всю продукцию **TM LORIoT**.

### **Досрочное прекращение гарантийного обслуживания**

Все условия гарантии регулируются Законодательством страны представления и Законом о защите прав потребителей, в частности, отказ в бесплатном гарантийном обслуживании может быть вызван:

- Нарушением при оформлении гарантийного талона при продаже изделия;
- Отсутствием товарного или кассового чека о продаже изделия;
- Наличием следов механических повреждений, возникших после передачи изделия потребителю;
- Наличием повреждений, вызванных несоответствием стандартам параметров питающих сетей и других подобных внешних факторов, а также вызванных использованием нестандартных и/или некачественных принадлежностей, запасных частей, элементов и т.д.;
- Нарушением инструкции/руководства по эксплуатации данного изделия;
- Наличием следов несанкционированного вскрытия и/или ремонта изделия (за исключением случаев, предусмотренных руководством по эксплуатации).

Гарантийные обязательства не распространяются на перечисленные ниже принадлежности, изделия, если их замена не связана с разборкой самого изделия:

- на электрические кабели питания, штепсельные вилки;
- монтажные приспособления, инструмент и документацию, прилагаемую к изделию.

Изготовитель не несет гарантийных обязательств за изделие в следующих случаях:

- если изделие, предназначенное для личных (бытовых, семейных) нужд, использовалось для осуществления предпринимательской деятельности, а также в иных целях, не соответствующих его прямому назначению;
- если на изделии отсутствует маркировочная табличка изготовителя;
- если на изделии имеются следы несанкционированного вскрытия и попыток неквалифицированного ремонта;
- если дефект вызван изменением конструкции или электрической схемы изделия, не предусмотренными изготовителем;





**Для записей**

.....

.....

.....

.....

.....

.....

.....

.....

.....

.....

.....

.....

.....

.....

.....

**1 ОТРЫВНОЙ ТАЛОН**

с/н .....

Модель .....

Дата продажи .....

.....

**2 ОТРЫВНОЙ ТАЛОН**

с/н .....

Модель .....

Дата продажи .....

.....

**3 ОТРЫВНОЙ ТАЛОН**

с/н .....

Модель .....

Дата продажи .....

.....

**4 ОТРЫВНОЙ ТАЛОН**

с/н .....

Модель .....

Дата продажи .....

.....





LORIOT

[www.loriot.ru](http://www.loriot.ru)

