

# PROFI CARE®

## Bedienungsanleitung / Garantie

Gebbruksaanwyzing • Mode d'emploi • Manual de instrucciones • Istruzioni per l'uso  
Instruction Manual • Instrukcja obsługi / Gwarancja • Használati utasítás  
Руководство по эксплуатации • دليل التعليمات



## Akku-Bodenstaubsauger PC-BS 3037 A

Vloerstofzuiger met accu • Aspirateur de sol avec batterie • Aspirapolvere per pavimenti a batteria  
Aspirapolvere per pavimenti a batteria • Battery Floor Vacuum Cleaner • Akumulatorowy odkurzacz do podłóg  
Akkumulátoros padlóorszívó • Аккумуляторный пылесос для пола • مكسنة كهربائية للأرضيات تعمل بالبطارية



Bedienungsanleitung.....	Seite	4	DEUTSCH
Gebruiksaanwijzing.....	Pagina	13	NEDERLANDS
Mode d'emploi.....	Page	21	FRANÇAIS
Manual de instrucciones .....	Página	29	ESPAÑOL
Istruzioni per l'uso.....	Pagina	37	ITALIANO
Instruction Manual.....	Page	45	ENGLISH
Instrukcje obsługi.....	Strona	53	JĘZYK POLSKI
Használati utasítás .....	Oldal	62	MAGYARUL
Руководство по эксплуатации .....	стр.	70	РУССКИЙ
85 صفحة .....	دليل التعليمات		العربية

## Übersicht der Bedienelemente

Overzicht van de bedieningselementen • Liste des différents éléments de commande  
Indicación de los elementos de manejo • Elementi di comando • Overview of the Components  
Przegląd elementów obsługi • A kezelőelemek áttekintése  
Обзор деталей прибора • نظرة عامة على المكونات

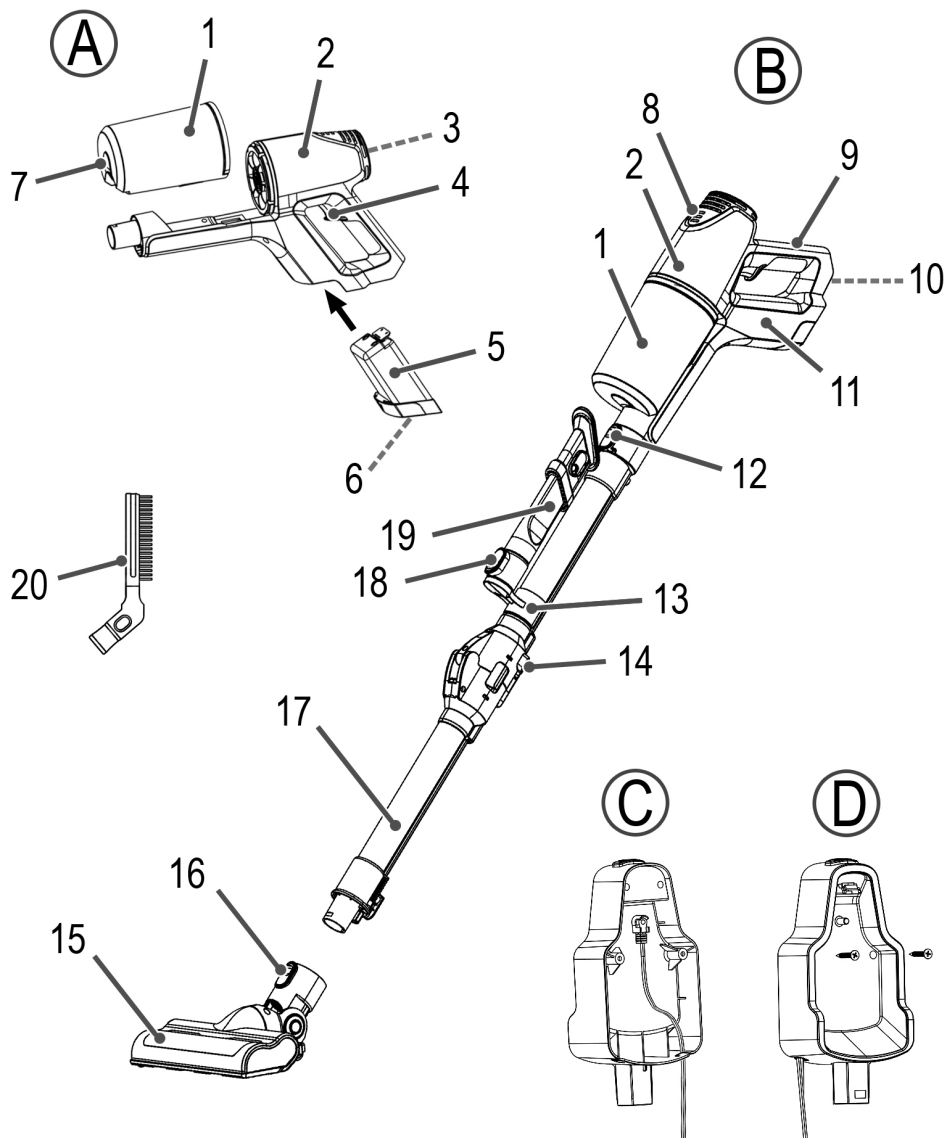

## Bedienungsanleitung

Vielen Dank, dass Sie sich für unser Produkt entschieden haben. Wir wünschen Ihnen viel Freude mit dem Gerät.

### Symbole in dieser Bedienungsanleitung

Wichtige Hinweise für Ihre Sicherheit sind besonders gekennzeichnet. Beachten Sie diese Hinweise unbedingt, um Unfälle und Schäden am Gerät zu vermeiden:

#### **WARNUNG:**

Warnt vor Gefahren für Ihre Gesundheit und zeigt mögliche Verletzungsrisiken auf.

#### **ACHTUNG:**

Weist auf mögliche Gefährdungen für das Gerät oder andere Gegenstände hin.

#### **HINWEIS:**

Hebt Tipps und Informationen für Sie hervor.

## Inhalt

Übersicht der Bedienelemente.....	3
Allgemeine Hinweise .....	4
Spezielle Sicherheitshinweise für dieses Gerät.....	5
Lithium-Ionen-Akkus (Li-Ion).....	6
Sicherer Umgang mit Li-Ion-Akkus.....	6
Die Lebenszeit des Li-Ion-Akkus verlängern.....	6
Auspacken des Gerätes.....	6
Übersicht der Bedienelemente / Lieferumfang .....	6
Anwendungshinweise .....	7
Das Gerät einschalten / ausschalten.....	7
Inbetriebnahme .....	7
Saugrohr.....	7
Bodendüse mit Turbo-Bürste.....	7
Kombinierte Fugen-/Bürsten-/Polsterdüse (3 in 1).....	7
Ausziehbare Spezialbürste.....	8
Montage der Wandhalterung .....	8
Netzteil-Stecker einsetzen .....	8
Wandhalterung befestigen.....	8
Aufladen des Akkus.....	8
Benutzung des Gerätes.....	8
Betrieb beenden.....	9
Wartung.....	9
Das Filtersystem .....	9
Entleeren des Staubbehälters .....	9
Reinigung der Filter.....	9
Montage der Filtereinheit .....	9
Ersatz Filter .....	9

Reinigung.....	10
Bodendüse .....	10
Staubbehälter mit Filtereinheit.....	10
Aufbewahrung.....	10
Störungsbehebung.....	11
Technische Daten .....	11
Hinweis zur Richtlinienkonformität .....	11
Garantie.....	11
Garantiebedingungen .....	11
Garantieabwicklung .....	12
Entsorgung.....	12
Akku- / Batterieentsorgung .....	12
Bedeutung des Symbols „Mülltonne“.....	12

## Allgemeine Hinweise

Lesen Sie vor Inbetriebnahme dieses Gerätes die Bedienungsanleitung sehr sorgfältig durch und bewahren Sie diese inkl. Garantieschein, Kassenbon und nach Möglichkeit den Karton mit Innenverpackung gut auf. Falls Sie das Gerät an Dritte weitergeben, geben Sie auch die Bedienungsanleitung mit.

- Benutzen Sie das Gerät ausschließlich für den privaten und den dafür vorgesehenen Zweck. Dieses Gerät ist nicht für den gewerblichen Gebrauch bestimmt.
- Das Netzteil ist nur zur Benutzung in trockenen Räumen geeignet.
- Überprüfen Sie, ob Ausgangsstrom, -spannung und die Polarität des Netzteils mit den Angaben auf dem angeschlossenen Gerät übereinstimmen!
- Berühren Sie das angeschlossene Netzteil nicht mit feuchten Händen!
- Zur Reinigung trennen Sie das Gerät ggf. vom Netzteil.
- Achten Sie darauf, dass das Kabel des Netzteils nicht geknickt, eingeklemmt, überfahren wird oder mit Hitzequellen in Berührung kommt.
- Benutzen Sie kein beschädigtes Netzteil.
- Reparieren Sie das Gerät nicht selbst, sondern suchen Sie einen autorisierten Fachmann auf.
- Das Gerät und das Netzkabel müssen regelmäßig auf Zeichen von Beschädigungen untersucht werden. Wird eine Beschädigung festgestellt, darf das Gerät nicht mehr benutzt werden.
- Verwenden Sie nur Original-Zubehör.
- Zur Sicherheit Ihrer Kinder lassen Sie keine Verpackungsteile (Plastikbeutel, Karton, Styropor, etc.) erreichbar liegen.

#### **WARNUNG:**

Lassen Sie kleine Kinder nicht mit Folie spielen.  
**Es besteht Erststicungsgefahr!**

## **Spezielle Sicherheitshinweise für dieses Gerät**

- Dieses Gerät kann von Kindern ab 8 Jahren und darüber sowie von Personen mit verringerten physischen, sensorischen oder mentalen Fähigkeiten oder Mangel an Erfahrung und Wissen benutzt werden, wenn sie beaufsichtigt werden oder bezüglich des sicheren Gebrauchs des Gerätes unterwiesen wurden und die daraus resultierenden Gefahren verstehen.
- Kinder dürfen nicht mit dem Gerät spielen.
- Reinigung und Benutzer-Wartung dürfen nicht von Kindern ohne Beaufsichtigung durchgeführt werden.
- Das Gerät ist für den Betrieb mit Sicherheitskleinspannung ausgelegt. Es darf nur an die auf dem Typenschild aufgedruckte Versorgungsspannung angeschlossen werden.
- Wenn die Netzanschlussleitung dieses Gerätes beschädigt wird, muss sie durch eine besondere Anschlussleitung ersetzt werden, die vom Hersteller oder seinem Kundendienst erhältlich ist.
- Benutzen Sie kein anderes als das im Lieferumfang enthaltene Netzteil.
- Saugen Sie nichts Brennbares oder Flüssigkeiten auf!
- Verwenden Sie dieses Gerät nicht zum Entfernen von Toner aus dem Laserdrucker oder Kopierer, um Feuer oder Explosion zu vermeiden.
- Saugen Sie keine heiße Asche, spitze oder scharfe Gegenstände!
- Saugen Sie niemals ohne Filter.

## Lithium-Ionen-Akkus (Li-Ion)

Das Gerät ist mit Li-Ion-Akkus ausgestattet. Daraus ergeben sich viele Vorteile gegenüber anderen Batterien und Akkus:

- Eine hohe Zellenspannung (mehr Volt)
- Keinen Memory-Effekt
- Eine geringe Selbstentladung

### Sicherer Umgang mit Li-Ion-Akkus

Allgemein sind Li-Ion-Akkus als sicher anzusehen. Dennoch können sich Gefahren durch mechanische Beschädigungen, elektrische Fehler sowie thermische Einwirkungen ergeben.

Durch mechanische Beschädigungen können gasförmige oder flüssige Stoffe austreten, welche stark reizend, brennbar oder sogar giftig wirken können.

Ein elektrischer Fehler, z. B. ein Kurzschluss, kann zur Überhitzung und zum Brand führen.

Auch schon die äußere Erwärmung eines Li-Ion-Akku, z. B. durch Sonneneinstrahlung oder Heizung, kann zum Brand oder zur Explosion führen.

Bei ordnungsgemäßem Umgang sind Li-Ion-Akkus sicher. Nur bei unsachgemäßer Benutzung oder Lagerung können sie gefährlich werden. Deshalb gilt:

- Vermeiden Sie Temperaturen über 40 °C und unter 0 °C.
- Lassen Sie das Gerät oder den Akku nicht fallen.
- Sollte der Li-Ion-Akku nach einem Sturz beschädigt sein, verwenden Sie diesen nicht weiter.
- Kleben Sie die Pole bei Lagerung und Entsorgung ab, damit keine Kurzschlüsse entstehen.
- Entsorgen Sie alte Akkus sachgerecht in Sammelboxen beim Handel oder bei kommunalen Sammelstellen.

### Die Lebenszeit des Li-Ion-Akkus verlängern

Für Li-Ion-Akkus gilt mehr noch als bei anderen Akkus, dass durch ihre richtige Behandlung die Lebensdauer verlängert werden kann. Einfache Regeln beim Laden und Lagern helfen Ihnen die Kapazität des Akkus zu erhalten:

- **Temperatur:** Eine Temperatur zwischen 10-25 °C ist für diese Akkus optimal. Temperaturen darüber können zu einer vorzeitigen Alterung führen.
- **Ladung und Entladung:** Bei den Ladezyklen sollten sowohl die Vollaftung als auch die Tiefentladung vermieden werden.

Ist die Aufladung des Akkus abgeschlossen, sollten Sie unmittelbar darauf das Ladegerät abstecken. Eine 90 % Aufladung gilt als optimal.

Umgekehrt ist es für den Akku verträglicher, wenn er nicht bis 0 % entladen wird. Wenn sich die Möglichkeit ergibt, sollten Sie den Akku bereits ab einem Ladezustand von 30 % wieder aufladen.

- **Lagerung:** Lagern Sie Akkus trocken und bei gemäßigten Temperaturen zwischen 10 °C und 20 °C.

Bedenken Sie auch den Effekt der Selbstentladung! Ist der Akku bereits leer, kann dieser Effekt zur Tiefentladung führen und den Akku beschädigen. Soll der Akku längere Zeit gelagert werden, können Sie diesem Effekt entgegenwirken. Dann empfehlen wir den Akku vor der Lagerung auf ca. 40 % aufzuladen. Nach spätestens einem Monat sollten Sie den Ladezustand kontrollieren.

## Auspacken des Gerätes

1. Nehmen Sie das Gerät aus seiner Verpackung.
2. Prüfen Sie den Lieferumfang auf Vollständigkeit.
3. Überprüfen Sie das Gerät auf eventuelle Transportschäden, um Gefährdungen zu vermeiden.

### **i** HINWEIS:

Sollten Sie einen Transportschaden feststellen, wenden Sie sich umgehend an Ihren Händler. Ein beschädigtes Gerät nicht in Betrieb nehmen!

## Übersicht der Bedienelemente / Lieferumfang

### Abbildung A

- 1 Staubbehälter
- 2 Motorgehäuse
- 3 Taste **MAX**
- 4 Ein-/Aus-Taste
- 5 Akku-Pack
- 6 Entriegelung für den Akku-Pack
- 7 Verriegelung des Staubbehälters **6**

### Abbildung B

- 1 Staubbehälter
- 2 Motorgehäuse
- 8 Kontrollleuchten
- 9 Tragegriff
- 10 Netzteil-Anschlussbuchse
- 11 Handgerät (Abbildung A)
- 12 Entriegelung für das Saugrohr
- 13 Halterung für die Düse
- 14 Entriegelung für das Gelenk des Saugrohrs
- 15 Bodendüse mit Turbo-Bürste
- 16 Entriegelung der Bodendüse
- 17 Saugrohr
- 18 Entriegelung für die kombinierte Düse
- 19 Kombinierte Fugen-/Bürsten-/Polsterdüse
- 20 Ausziehbare Spezialbürste

### Abbildungen C und D

Wandhalterung

### Ohne Abbildung

- 1× Netzteil
- 2× Dübel
- 2× Schraube

## Anwendungshinweise

- Das Gerät ist sehr gut geeignet, um schnell kleine Mengen trockenen Schmutz oder Staub aufzusaugen.
- Der Betrieb des Gerätes erfolgt über den aufgeladenen Akku. Die Aufladung erfolgt über das mitgelieferte Netzteil.
- Ein direkter Netzbetrieb mit dem Netzteil ist nicht möglich.
- Hängen Sie das Gerät in die im Lieferumfang enthaltene Wandhalterung, wenn Sie das Gerät nicht benutzen. Sie dient gleichzeitig als Ladestation.

### ⚠ ACHTUNG:

Das Gerät kann nicht selbstständig stehen. Wenn Sie die Wandhalterung nicht nutzen, legen Sie den Staubsauger vorsichtig auf den Boden.

- Der Akku-Sauger ist kein vollwertiger Ersatz für einen herkömmlichen Bodenstaubsauger. Speziell auf langflorigem Teppich reicht die Reinigungsleistung konstruktionsbedingt nicht aus.
- Verschmutzte Filter verringern die Saugleistung des Staubsaugers, daher empfehlen wir eine regelmäßige Reinigung der vorhandenen Schmutzfilter.
- Idealerweise reinigen Sie die Filter nach jedem längeren Gebrauch.
- Bitte prüfen und reinigen Sie regelmäßig die elektrische Bodendüse.
- Stark verschmutzte Fußböden reinigen Sie bei Bedarf bitte mehrfach und/oder nutzen Sie dafür einen herkömmlichen 230 V~ Bodenstaubsauger.

### Das Gerät einschalten / ausschalten

- Mit der Taste (4) im Griff schalten Sie das Gerät ein und aus.
- Drücken Sie die Taste **MAX** an der Rückseite des Handgerätes, um zwischen der niedrigen und der hohen Leistungsstufe umzuschalten.

## Inbetriebnahme

### Saugrohr

- Das Saugrohr ist mit einem Gelenk ausgestattet. Im geneigten Zustand erleichtert es Ihnen, an schlecht zugänglichen Stellen zu saugen. Für ein starres Saugrohr lassen Sie die Gelenkverbindung hörbar einrasten.
- Stecken Sie das Saugrohr mit den zwei Kontaktstiften in den Anschluss am Handgerät. Es muss hörbar einrasten.
- Um das Saugrohr zu lösen, drücken Sie auf die Entriegelung (12) und ziehen es gleichzeitig ab.

### Bodendüse mit Turbo-Bürste

- Die Bodendüse ist bis auf langflorigen Teppich für jeden Bodenbelag geeignet.

- Während des Betriebs leuchten die LED's an der Bodendüse zur besseren Sicht in dunklen Bereichen.

### ⚠ ACHTUNG:

Die LED's können **nicht** von Ihnen gewechselt werden.

- Stecken Sie das untere Ende des Saugrohrs auf den Anschluss an der Bodendüse. Beachten Sie die Kontaktstifte an der Bodendüse. Das Saugrohr muss hörbar einrasten.
- Um das Saugrohr zu lösen, drücken Sie auf die Entriegelung (16) und ziehen es gleichzeitig ab.

### Kombinierte Fugen-/Bürsten-/Polsterdüse (3 in 1)

- Dieses Zubehör haben Sie immer griffbereit, wenn Sie es mit der Halterung am Saugrohr oberhalb der Gelenkverbindung befestigen.
- Nutzen Sie diese Düse als Fugendüse, können Sie damit Schmutz aus Ecken, Fugen und kleinen Zwischenräumen saugen.
- Benutzen Sie die Düse mit arretierter Bürsten-/Polsterdüse, um die zu reinigende Oberfläche nicht zu beschädigen. Damit holen Sie Schmutz schonend aus Schlitzten von Polstern und Matratzen. Auch zur Staubaufnahme auf empfindlichen Oberflächen wie Möbel oder Gardinen geeignet.
- Um die Bürsten-/Polsterdüse an der Fugendüse zu befestigen, drücken Sie die seitlichen Tasten und schieben die Düse bis zum Einrasten auf. (Siehe nachfolgende Abbildung)
- Um die Arretierung zu lösen, drücken Sie wieder auf beide Tasten.
- Sie haben zwei Möglichkeiten, diesen kombinierten Düsenaufsatz am Gerät anzuschließen:

### Anschluss am Handgerät

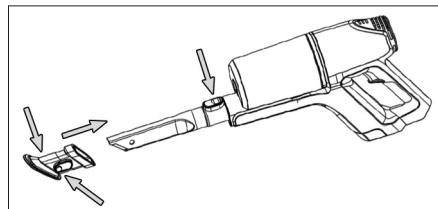

- Stecken Sie die Fugendüse mit der Entriegelung nach oben in den Anschluss am Handgerät. Sie muss hörbar einrasten.
- Um die Düse zu lösen, drücken Sie auf die Entriegelung und ziehen sie gleichzeitig ab.

### Anschluss am Saugrohr

Am unteren Ende des Saugrohrs befindet sich der gleiche Steckanschluss wie am Handgerät. Montieren / demontieren Sie die Düse wie zuvor beschrieben.

### Ausziehbare Spezialbürste

- Diese Düse ist besonders gut für die schonende Reinigung größerer empfindlicher Oberflächen geeignet.
- Sie können die Aufnahmefläche für den Schmutz vergrößern indem Sie das Bürstenteil bis zum Anschlag herausziehen.
- Sie können diese Bürste sowohl direkt auf den Anschluss am Handgerät als auch auf den Anschluss des bereits montierten Saugrohrs stecken.
- Um die Düse zu lösen, ziehen Sie diese einfach ab.

### Montage der Wandhalterung

Betrachten Sie die Abbildungen C und D auf Seite 3.

#### Netzteil-Stecker einsetzen

Möchten Sie die Wandhalterung gleichzeitig als Ladestation nutzen, befestigen Sie zuerst den Netzteil-Stecker (Abb. C).

1. Stecken Sie den Netzteil-Stecker in den Steckplatz auf der Rückseite der Ladestation.
2. Drücken Sie den Stecker fest in die Klemmen. Er muss hörbar einrasten.
3. Fixieren Sie das Kabel in der rechten oder linken Kabelführung.

#### Wandhalterung befestigen

##### ⚠️ WARNUNG:

Vergewissern Sie sich vorher, ob sich Leitungen in der Wand verbergen, die Sie beschädigen könnten!

##### ⚠️ ACHTUNG:

Platzieren Sie die Wandhalterung so, dass das Gerät keiner direkten Sonneneinstrahlung oder anderen Wärmequellen ausgesetzt ist.

##### ℹ️ HINWEIS:

Möchten Sie die Wandhalterung gleichzeitig als Ladestation nutzen, muss sich eine Steckdose in der Nähe befinden.

1. Messen Sie die Höhe für die Wandhalterung. Halten Sie den Staubsauger an die Wand, wenn er komplett mit dem Saugrohr und der Bodendüse montiert ist.
2. Halten Sie die Wandhalterung, wie auf Seite 3 abgebildet, an die Wand (Abb. D). Zeichnen Sie 2 Löcher an.
3. Bohren Sie die Löcher und setzen Sie die Dübel in die Wand.
4. Stecken Sie die Schrauben durch die Bohrlöcher der Wandhalterung.
5. Drehen Sie die Schrauben mit einem Schraubenzieher handfest.

### Aufladen des Akkus

##### ⚠️ ACHTUNG:

Laden Sie den Akku nicht unbeaufsichtigt.

1. Schalten Sie das Gerät aus.
2. Verbinden Sie das Netzteil mit der Anschlussbuchse (10).  
Wenn Sie die Wandhalterung als Ladestation vorbereitet haben, hängen Sie das Gerät darin ein.
3. Schließen Sie das Netzteil an einer geprüften Steckdose an. Laden Sie das Gerät vor der ersten Benutzung ca. 5 Stunden auf.

##### ℹ️ HINWEIS:

- Die Kontrollleuchten zeigen Ihnen den Ladezustand des Akkus an (25 %, 50 %, 100 %).
  - Das Gerät hat eine elektronische Ladekontrolle, welche eine Überladung verhindert.
  - Der Ladevorgang ist beendet, wenn alle 3 Kontrollleuchten leuchten.
  - Entfernt man das Gerät aus der Ladestation oder trennt man es vom Netzteil, erlöschen die Kontrollleuchten.
  - Es ist normal, dass sich das Gerät während des Aufladens erwärmt.
4. Ist der Akku vollständig geladen, ziehen Sie das Netzteil aus der Steckdose.
  5. Um das Gerät aus der Ladestation zu entfernen, drücken Sie die Entriegelung an der Oberseite der Wandhalterung.

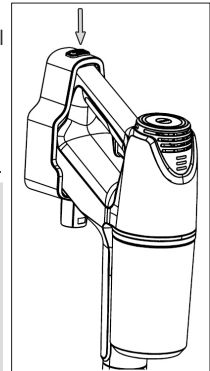

##### ℹ️ HINWEIS:

Auch im ausgeschalteten Zustand entlädt sich der Akku stetig. Falls Sie das Gerät längere Zeit nicht verwenden, laden Sie den Akku mindestens alle 4 bis 6 Wochen auf.

### Benutzung des Gerätes

Sie können das Gerät als Bodenstaubsauger oder als Handstaubsauger (Grundgerät) benutzen.

1. Trennen Sie das Gerät vom Netzteil.
2. Schalten Sie das Gerät ein.
3. Möchten Sie das Saugrohr an dem Gelenk neigen, drücken Sie die Entriegelung (14).

##### ℹ️ HINWEIS:

- Wenn Sie das Gerät mit der Bodendüse benutzen, empfehlen wir die höhere Leistungsstufe. Drücken Sie die Taste **MAX**.
- Während des Betriebs leuchten je nach Ladekapazität des Akkus 1 bis 3 Kontrollleuchten.



**i HINWEIS:**

- Wir empfehlen, den Akku erneut aufzuladen, wenn die Kontrollleuchten nur noch 25 % Kapazität anzeigen.
- Wenn die Kapazität des Akkus zu Ende geht, blinkt die letzte Kontrollleuchte. Der Motor schaltet das Gerät aus, bevor der Akku tiefentladen wird. Laden Sie den Akku wieder auf.

**Betrieb beenden**

1. Schalten Sie das Gerät aus.
2. Wenn Sie die Wandhalterung zuvor montiert haben, hängen Sie den Staubsauger darin ein.

**Wartung****Das Filtersystem**

Ihr Gerät verfügt über 3 Filter. Das herkömmliche Staubbeutelssystem wurde ersetzt durch einen transparenten Staubbehälter. In ihm werden grober Schmutz und kleinste Schwebepartikel durch die hohe Strömungsgeschwindigkeit aus der „Saugluft“ gewirbelt.

Der Erwerb von Staubbeuteln entfällt.

Die Filter müssen regelmäßig gereinigt werden.

**⚠ ACHTUNG:**

- Waschen Sie die Filter niemals in der Waschmaschine.
- Verwenden Sie keinen Haartrockner zum Trocknen.
- Nehmen Sie das Gerät nur wieder in Betrieb, wenn alle Filter vollständig trocken und korrekt montiert sind.

**Die Filtereinheit**

Die Filtereinheit besteht aus:

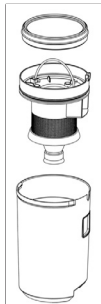

- Feinstofffilter
- Grobfilter

Um die Filtereinheit zu reinigen gehen Sie wie folgt vor:

**Entleeren des Staubbehälters**

1. Trennen Sie das Gerät vom Netzteil.
2. Lösen Sie gegebenenfalls das Saugrohr oder den Düsenaufsatz vom Gerät.
3. Betrachten Sie die Abbildung A auf Seite 3. Drücken Sie die Taste **6** am Staubbehälter, um diesen vom Handgerät zu lösen.
4. Nehmen Sie den Feinstofffilter an dem farbigen Stoffteil heraus.

5. Ziehen Sie den Grobfilter an seinem Griff aus dem Staubbehälter heraus.
6. Entleeren Sie den Inhalt des Staubbehälters.

**Reinigung der Filter**

1. Klopfen Sie beide Filter über einen Mülleimer aus. Den Feinstofffilter können Sie auch ausbürsten. Bei stärkeren Verschmutzungen reinigen Sie die Filter unter fließendem Wasser.
2. Lassen Sie die Filter an der Luft vollständig trocknen, bevor Sie sie wieder einsetzen!
3. Den Staubbehälter können Sie mit einem feuchten Tuch auswischen. Trocknen Sie ihn danach ab.

**Montage der Filtereinheit**

1. Setzen Sie den Grobfilter in den Staubbehälter. Beachten Sie die Aussparung am Rand des Staubbehälters. Drücken Sie den Grobfilter nach unten, so dass er mittig im Staubbehälter platziert ist.
2. Setzen Sie den Feinstofffilter (mit dem farbigen Stoffteil nach oben zeigend) auf den Grobfilter. Drücken Sie den Feinstofffilter fest an.
3. Befestigen Sie den Staubbehälter wieder am Handgerät. Setzen Sie den Staubbehälter zuerst oben am Motorgehäuse an. Drücken Sie den Staubbehälter nach unten. Die Verriegelung am Staubbehälter muss einrasten.

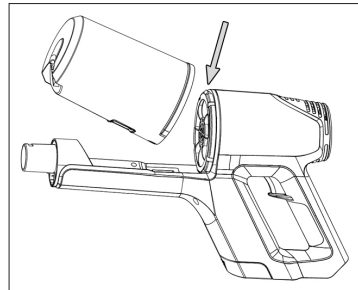
**Auslassfilter**

Des Weiteren verfügt Ihr Gerät über einen Auslassfilter. Dieser befindet sich an der Oberseite des Motorgehäuses.

**⚠ ACHTUNG:**

Diesen Filter können Sie **nicht** ausbauen.

**Ersatz Filter**

Diese können Sie über unser Internet-Serviceportal

**www.sli24.de**

unter „Ersatzteile & Zubehör“ bestellen.

# Reinigung

## ⚠️ WARNUNG:

- Trennen Sie das Gerät vor der Reinigung immer vom Netzteil!
- Das Motorgehäuse auf keinen Fall zum Reinigen in Wasser tauchen. Es könnte zu einem elektrischen Schlag oder Brand führen.

## ⚠️ ACHTUNG:

- Benutzen Sie keine Drahtbürste oder andere scheuernde Gegenstände.
- Benutzen Sie keine scharfen oder scheuernden Reinigungsmittel.
- Die einzelnen Bauteile sind nicht für die Reinigung in der Spülmaschine geeignet.
- Das Gehäuse kann mit einem leicht feuchten Tuch abgewischt werden.
- Das Netzteil können Sie mit einem trockenen Tuch abwischen.

## Bodendüse

1. Lösen Sie die Bodendüse vom Saugrohr.
2. Drehen Sie die Bodendüse herum, dass Sie die Unterseite sehen. Nehmen Sie eine kleine Münze oder ein anderes Werkzeug zur Hilfe, um die Verriegelung zu öffnen. Drehrichtung: Entgegen dem Uhrzeigersinn. Klappen Sie die Abdeckung auf.
3. Ziehen Sie die Bürstenwalze heraus.
4. Entfernen Sie Fäden und Haare, die sich an der Bürste aufgerollt haben. Nehmen Sie gegebenenfalls eine Schere zur Hilfe.

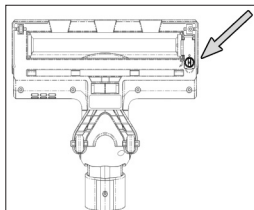

## 5. Montage:

- 5.1 Setzen Sie die Bürstenwalze zuerst mit der sternförmigen Aussparung zurück in das Fach.
- 5.2 Führen Sie das andere Ende der Bürstenwalze mit dem eckigen Lager in die Aussparung unter die Abdeckung.
6. Schließen Sie die Verriegelung der Bürstenwalze.

## Staubbehälter mit Filtereinheit

Für die Reinigung dieser Bauteile lesen Sie bitte im Kapitel „Wartung“.

## Aufbewahrung

- Reinigen Sie das Gerät wie beschrieben und lassen Sie es vollständig trocknen.
- Zur Aufbewahrung nutzen Sie die zuvor montierte Wandhalterung oder legen Sie das Gerät vorsichtig auf den Boden.
- Wir empfehlen, das Gerät in der Original-Verpackung aufzubewahren, wenn Sie es über einen längeren Zeitraum nicht benutzen möchten.

### ⓘ HINWEIS zur Akku-Lebensdauer:

Auch im ausgeschalteten Zustand entlädt sich der Akku stetig. Falls Sie das Gerät längere Zeit nicht verwenden, laden Sie den Akku mindestens alle 4 bis 6 Wochen auf.

- Lagern Sie das Gerät immer außerhalb der Reichweite von Kindern an einem gut belüfteten und trockenen Ort.
- Die Lagertemperatur sollte zwischen 0 °C und 40 °C liegen.

## Störungsbehebung

Störung	Mögliche Ursache	Abhilfe
Das Gerät ist ohne Funktion.	Das Netzteil ist angeschlossen.	Trennen Sie das Gerät vom Netzteil.
	Der Akku ist defekt.	Wenden Sie sich an unseren Service oder an Ihren Händler.
Beim Versuch, das Gerät einzuschalten, blinken alle Kontrollleuchten.	Der Akku ist leer.	Laden Sie den Akku auf.
Schwache Saugleistung.	Der Akku ist fast leer.	Laden Sie den Akku auf.
	Der Staubbehälter ist voll.	Entleeren Sie den Staubbehälter.
	Die Filter sind verschmutzt.	Reinigen Sie die Filter wie unter „Wartung“ beschrieben.
		<b>⚠ ACHTUNG:</b> Nehmen Sie den Betrieb nur mit trockenen Filtern wieder auf!
Laute Geräusche während des Betriebs.	Es befindet sich ein aufgesaugter Fremdkörper in der Bodendüse.	Entfernen Sie den Fremdkörper. Wenn nötig, trennen Sie die Bodendüse vom Saugrohr.
Die Bodendüse mit Turbo-Bürste funktioniert nicht.	Die Bürstenwalze ist mit Schmutz blockiert.	Reinigen Sie die Bodendüse wie unter „Reinigung“ beschrieben.
	Das Saugrohr und/oder die Bodendüse sind nicht richtig montiert.	Überprüfen Sie die Montage der Teile.
Der Akku hält die Aufladung nicht.	Der Akku hat das Ende seiner Lebensdauer erreicht.	Wenden Sie sich an unseren Service oder an Ihren Händler.

### Technische Daten

Modell:..... PC-BS 3037 A  
 Nettogewicht  
 (Handgerät mit Saugrohr und Bodendüse): .....ca. 2,4 kg

#### Netzteil

Schutzklasse:..... II  
 Eingang: .....AC 100 - 240 V, 50 /60 Hz, 0,8 A MAX  
 Ausgang: .....DC 35 V, 500 mA  
 Polarität: ..... ⊖ ⊕

**Akku:** ..... 29,6 V, 2200 mAh Li-Ion  
 Laufzeit: ..... 30 Minuten maximal  
 Ladezeit: ..... ca. 4,5 Stunden

Technische und gestalterische Änderungen im Zuge stetiger Produktentwicklungen vorbehalten.

### Hinweis zur Richtlinienkonformität

Hiermit erklärt der Hersteller, dass sich das Gerät PC-BS 3037 A in Übereinstimmung mit den folgenden Anforderungen befindet:

- Europäische Niederspannungsrichtlinie 2014/35/EU
- EU-Richtlinie für elektromagnetische Verträglichkeit 2014/30/EU
- Ökodesign Richtlinie 2009/125/EG
- RoHS-Richtlinie 2011/65/EU

### Garantie

#### Garantiebedingungen

1. Gegenüber Verbrauchern gewähren wir bei privater Nutzung des Geräts eine Garantie von 24 Monaten ab Kaufdatum.  
 Ist das Gerät zur gewerblichen Nutzung geeignet, gewähren wir beim Kauf durch Unternehmer für das Gerät eine Garantie von 12 Monaten.  
 Die Garantiezeit für Verbraucher reduziert sich auf 12 Monate, sofern sie ein zur gewerblichen Nutzung geeignetes Gerät – auch teilweise – gewerblich nutzen.
2. Voraussetzung für unsere Garantieleistungen sind der Kauf des Geräts in Deutschland bei einem unserer Vertragshändler sowie die Übersendung einer Kopie des Kaufbelegs und dieses Garantiescheins an uns.
3. Befindet sich das Gerät zum Zeitpunkt des Garantiefalls im Ausland, muss es auf Kosten des Käufers uns zur Erbringung der Garantieleistungen zur Verfügung gestellt werden.
4. Mängel müssen innerhalb von 14 Tagen nach Erkennbarkeit uns gegenüber schriftlich angezeigt werden. Besteht der Garantieanspruch zu Recht, entscheiden wir, auf welche Art der Schaden/Mangel behoben werden soll, ob durch Reparatur oder durch Austausch eines gleichwertigen Geräts.

5. Garantieleistungen werden nicht für Mängel erbracht, die auf der Nichtbeachtung der Gebrauchsanweisung, unsachgemäßer Behandlung oder normaler Abnutzung des Geräts beruhen. Garantieansprüche sind ferner ausgeschlossen für leicht zerbrechliche Teile, wie zum Beispiel Glas oder Kunststoff. Schließlich sind Garantieansprüche ausgeschlossen, wenn nicht von uns autorisierte Stellen Arbeiten an dem Gerät vornehmen.
6. Durch Garantieleistungen wird die Garantiezeit nicht verlängert. Es besteht auch kein Anspruch auf neue Garantieleistungen. Diese Garantieerklärung ist eine freiwillige Leistung von uns als Hersteller des Geräts. Die gesetzlichen Gewährleistungsrechte (Nacherfüllung, Rücktritt, Schadensersatz und Minderung) werden durch diese Garantie nicht berührt.

Stand 06 2012

## Garantieabwicklung

### 24 Stunden am Tag, 7 Tage in der Woche

Sollte Ihr Gerät innerhalb der Garantiezeit einen Mangel aufweisen, steht Ihnen die schnellste und komfortabelste Möglichkeit der Reklamationsanmeldung über unser SLI - Internet-Serviceportal zur Verfügung.

[www.sli24.de](http://www.sli24.de)

Bitte melden Sie direkt den Servicevorgang auf unserem Online Serviceportal [www.sli24.de](http://www.sli24.de) an. Sie erhalten wenige Sekunden nach Abschluss der Anmeldung ein kostenloses Versandticket per E-Mail übermittelt. Zusätzlich erhalten Sie weitere Informationen zur Abwicklung Ihrer Reklamation.

Mit Ihren persönlichen Zugangsdaten, die direkt nach Ihrer Anmeldung per E-Mail an Sie übermittelt werden, können Sie den Status Ihres Vorgangs auf unserem Serviceportal [www.sli24.de](http://www.sli24.de) online verfolgen.

Sie brauchen das kostenlose Versandticket nur noch auf die Verpackung Ihres gut verpackten Gerätes zu kleben und das Paket bei der nächsten Annahmestelle der Deutschen Post/DHL abzugeben. Der Versand erfolgt für Sie kostenlos an unser Servicecenter bzw. Servicepartner.

So einfach kann Service sein!

1. **Anmelden**
2. **Einpacken**
3. **Ab zur Post damit**

Fertig, so einfach geht es!

Bitte vergessen Sie nicht, dem Gerät eine Kopie Ihres Kaufbeleges (Kassenbon, Rechnung, Lieferschein) als Garantienachweis beizulegen, da wir sonst keine kostenlosen Garantieleistungen erbringen können.

Unser Serviceportal [www.sli24.de](http://www.sli24.de) bietet Ihnen weitere Leistungen an:

- Downloadbereich für Bedienungsanleitungen
- Downloadbereich für Firmwareupdates
- FAQ's, die Ihnen Problemlösungen anbieten
- Kontaktformular
- Zugang zu unseren Zubehör- und Ersatzteile-Webshops

### Auch nach der Garantie sind wir für Sie da! – Kostengünstige Reparaturen zum Festpreis!

Bitte nehmen Sie in keinem Fall eine unfreie Einsendung Ihres Gerätes vor. Unfreie Lieferungen werden von uns nicht angenommen. Es entstehen Ihnen damit erhebliche Kosten.

Stand 06 2012

## Entsorgung

### Akku-/Batterieentsorgung



Das Gerät enthält einen wiederaufladbaren Akku. Verbrauchte Batterien/Akkumulatoren (Akkus) gehören nicht in den Hausmüll.

Der Akku muss entnommen werden, bevor das Produkt entsorgt wird. Drücken Sie die Entriegelung (6) und ziehen Sie den Akku-Pack aus dem Handgerät.

Informationen, wo Batterien/Akkus zu entsorgen sind, erhalten Sie über Ihre Kommunen oder die Gemeindeverwaltungen.

### Bedeutung des Symbols „Mülltonne“



Schonen Sie unsere Umwelt, Elektrogeräte gehören nicht in den Hausmüll.

Nutzen Sie die für die Entsorgung von Elektrogeräten vorgesehenen Sammelstellen und geben dort Ihre Elektrogeräte ab, die Sie nicht mehr benutzen werden.

Sie helfen damit die potenziellen Auswirkungen durch falsche Entsorgung auf die Umwelt und die menschliche Gesundheit zu vermeiden.

Sie leisten damit Ihren Beitrag zur Wiederverwertung, zum Recycling und zu anderen Formen der Verwertung von Elektro- und Elektronik-Altgeräten.

Informationen, wo die Geräte zu entsorgen sind, erhalten Sie über Ihre Stadt oder die Gemeindeverwaltung.

## Gebruiksaanwijzing

Dank u voor het kiezen van ons product. Wij hopen dat u het gebruik van het apparaat zult genieten.

### Symbolen in deze gebruiksaanwijzing

Belangrijke aanwijzingen voor uw veiligheid zijn speciaal gekenmerkt. Neem deze aanwijzingen strikt in acht om ongevallen en schade aan het apparaat te vermijden:



#### **WAARSCHUWING:**

Waarschuwt voor gevaren voor uw gezondheid en toont mogelijk letselrisico's.



#### **LET OP:**

Wijst op mogelijke gevaren voor het apparaat of andere voorwerpen.



**OPMERKING:** Kenmerkt tips en informatie voor u.

## Inhoud

<b>Overzicht van de bedieningselementen</b> .....	<b>3</b>
<b>Algemene opmerkingen</b> .....	<b>13</b>
<b>Speciale veiligheidsinstructies voor dit apparaat</b> .....	<b>14</b>
<b>Oplaadbare lithium-ionaccu (li-ion)</b> .....	<b>14</b>
Veilige hantering van oplaadbare lithium-ionaccu's .....	14
De levensduur van de oplaadbare li-ionaccu verlengen.....	15
<b>Het apparaat uitpakken</b> .....	<b>15</b>
<b>Overzicht van de bedieningselementen/</b>	
<b>Omvang van de levering</b> .....	<b>15</b>
<b>Opmerkingen voor het gebruik</b> .....	<b>15</b>
Het apparaat aan / uitschakelen.....	16
<b>Ingebruikname</b> .....	<b>16</b>
Zuigbuis .....	16
Vloerzuigmond met turboborstel.....	16
Gecombineerd spleet- /borstel- /	
bekledingmondstuk (3-in-1) .....	16
Uitschuifbare speciale borstel.....	16
<b>Muurhouder installeren</b> .....	<b>16</b>
Aansluiten van de voedingseenheid.....	16
Wandhouder monteren .....	17
<b>De accu opladen</b> .....	<b>17</b>
<b>Het apparaat gebruiken</b> .....	<b>17</b>
Einde van de werking.....	17
<b>Onderhoud</b> .....	<b>18</b>
Het filtersysteem .....	18
Legen van de stofcontainer .....	18
De filters reinigen .....	18
Het monteren van de filtereenheid .....	18

<b>Reiniging</b> .....	<b>18</b>
Vloerzuigmond .....	19
Stofcontainer met filtereenheid .....	19
<b>Opslaan</b> .....	<b>19</b>
<b>Probleemoplossing</b> .....	<b>19</b>
<b>Technische gegevens</b> .....	<b>20</b>
<b>Verwijdering</b> .....	<b>20</b>
Batterijen / accu's verwijdering .....	20
Betekenis van het symbool "vuilnisemmer" .....	20

## Algemene opmerkingen

Lees vóór de ingebruikname van dit apparaat de handleiding uiterst zorgvuldig door en bewaar deze goed, samen met het garantiebewijs, de kassabon en zo mogelijk de doos met de binnenverpakking. Geef ook de handleiding mee wanneer u de machine aan derden doorgeeft.

- Gebruik het apparaat uitsluitend privé en uitsluitend voor de voorgeschreven toepassing. Dit apparaat is niet geschikt voor commercieel gebruik.
- De voedingsadapter alleen in droge omgevingen gebruiken.
- Controleer of uitgangsvermogen, voltage en polariteit van de voedingsadapter overeenkomen met de specificaties aangegeven op het aangesloten apparaat!
- De voedingsaansluitingen niet met natte handen aanraken!
- Het apparaat voor het reinigen indien nodig loskoppelen van de voedingsadapter.
- Zorg ervoor dat de kabel van de voedingsadapter niet wordt geknikt, bekneld, overreden of in contact komt met warmtebronnen.
- Het apparaat niet gebruiken als de adapter is beschadigd.
- Het apparaat niet zelf repareren, maar een erkende specialist raadplegen.
- Het apparaat en de netkabel moeten regelmatig op zichtbare schade worden gecontroleerd. Wanneer u schade vaststelt, mag het apparaat niet meer worden gebruikt.
- Gebruik alleen originele reserveonderdelen.
- Laat om veiligheidsredenen geen verpakkingsdelen (plasticzak, doos, piepschuim, enz.) binnen het bereik van uw kinderen liggen.



#### **WAARSCHUWING:**

Laat kleine kinderen niet met de folie spelen. Er bestaat gevaar voor verstikking!

## Speciale veiligheidsinstructies voor dit apparaat

- Dit apparaat kan alleen worden gebruikt door kinderen vanaf 8 jaar, personen met verminderde fysieke, zintuiglijke of mentale vermogens, of personen met onvoldoende kennis en ervaring als zij begeleid worden of zijn geïnstrueerd in het veilig gebruik van het apparaat en de gevaren begrijpen.
- Kinderen mogen niet met het apparaat spelen.
- Reinigen en gebruikersonderhoud mag niet door kinderen worden uitgevoerd zonder begeleiding.
- Het apparaat is bedoeld om te worden gebruikt met een zeer lage veiligheidsspanning. Uitsluitend aansluiten op een stroomtoevoer die overeenkomt met de specificaties op het typeplaatje.
- Als de aansluitkabel van dit apparaat is beschadigd, dient deze te worden vervangen met een speciale aansluitkabel die verkrijgbaar is bij de fabrikant.
- Gebruik alleen de meegeleverde voeding.
- Zuig geen ontvlambare substanties of vloeistoffen op!
- Gebruik dit apparaat niet voor het verwijderen van tonerdeeltjes van een laserprinter of kopieerapparaat om een brand of explosie te vermijden.
- Zuig nooit hete as, spitse of scherpe voorwerpen op!
- Nooit stofzuigen zonder geïnstalleerde filter.

### Oplaadbare lithium-ionaccu (li-ion)

Het apparaat is uitgerust met een oplaadbare li-ionaccu. Dit resulteert in vele voordelen in vergelijking met andere batterijen en accu's:

- Een hoge celspanning (meer volt)
- Geen geheugeneffect
- Een lage zelfontlading

### Veilige hantering van oplaadbare lithium-ionaccu's

Li-ionaccu's worden over het algemeen als veilig beschouwd. Gevaren kunnen echter optreden door mechanische schade, elektrische defecten en thermische effecten.

Mechanische schade kan leiden tot het lekken van gassen of vloeistoffen die zeer irriterend, ontvlambaar of zelf giftig kunnen zijn.

Een elektrische fout, zoals een kortsluiting, kan leiden tot oververhitting en een brand.

Zelfs het verwarmen van de behuizing van een li-ionaccu, bijv. door zonlicht of een verwarmingselement, kan leiden tot een brand of een explosie.

Li-ionaccu's zijn echter veilig wanneer ze op een juiste manier worden gehanteerd. Alleen wanneer ze verkeerd worden gebruikt of opgeslagen, zijn ze gevaarlijk. Daarom:

- Vermijd een temperatuur boven 40 °C of onder 0 °C.
- Laad het apparaat of de oplaadbare accu niet vallen.
- Als de li-ionaccu gevallen en nu beschadigd is, gebruik het niet langer.
- Wanneer het apparaat wordt opgeborgen of afgedankt, bedek de aansluitklemmen met tape om kortsluiting te vermijden.
- Lever afgedankte accu's in bij de winkel waar u het hebt gekocht of een gepast inzamelpunt in uw gemeente.

### De levensduur van de oplaadbare li-ionaccu verlengen

Bij li-ionaccu's, zelfs meer dan bij andere accu's, kan de levensduur worden verlengd door ze op een juiste manier te hanteren. De volgende eenvoudige oplaad- en opslaginstructies zorgen voor een langdurig behoud van het accuvermogen:

- **Temperatuur:** Het ideale temperatuurbereik voor deze accu is tussen 10 en 25 °C. Een hogere temperatuur kan tot vroegtijdige veroudering leiden.
- **Opladen en ontladen:** Vermijd tijdens oplaadcycli zowel een volledige oplading als diepe ontlading. Wanneer het oplaadproces van de accu is voltooid, ontkoppel de lader meteen. Een oplading tot 90 % is ideaal. De accu heeft tevens een langere levensduur wanneer deze niet tot 0 % wordt ontladen. Wanneer mogelijk, laad de accu altijd op zodra het een laadstatus van 30 % bereikt.
- **Opslag:** Berg accu's altijd op in een droge plaats en op een gematigde temperatuur tussen 10 °C en 20 °C. Houd tevens rekening met het effect van zelfontlading. Als de accu reeds leeg is, kan dit effect leiden tot een diepe ontlading en schade aan de accu. Als u denkt de accu langere tijd niet te gebruiken, kunt u dit effect opheffen. Wij bevelen vervolgens aan om de accu voor opslag tot ca. 40 % op te laden. Controleer ten laatste binnen de maand de laadstatus van de accu.

### Het apparaat uitpakken

1. Verwijder het apparaat uit de verpakking.
2. Controleer de levering op volledigheid.
3. Controleer het apparaat op transportschade, om gevaren te voorkomen.

#### **i** **OPMERKING:**

In het geval van transportschade dient u onmiddellijk contact op te nemen met de dealer. Gebruik nooit een beschadigd apparaat!

## Overzicht van de bedieningselementen / Omvang van de levering

### Afbeelding A

- 1 Stofcontainer
- 2 Motorbehuizing
- 3 **MAX** toets
- 4 Aan / uit toets
- 5 Oplaadbare batterijpakket
- 6 Ontgrendeling van oplaadbare batterijpakket
- 7 Slot van de stofcontainer **6**

### Afbeelding B

- 1 Stofcontainer
- 2 Motorbehuizing
- 8 Controlelampjes
- 9 Handvat
- 10 Aansluiting voor de voedingseenheid
- 11 Handset (Afbeelding A)
- 12 Zuigbuisontgrendeling
- 13 Mondstukhouder
- 14 Ontgrendeling voor zuigbuisverbinding
- 15 Vloerzuigmond met turboborstel
- 16 Losmaken van de zuigmond
- 17 Zuigbuis
- 18 Ontgrendeling van gecombineerd mondstuk
- 19 Gecombineerd spleet- / borstel- / bekledingmondstuk
- 20 Uitschuifbare speciale borstel

### Afbeeldingen C en D

Wandhouder

#### Niet afgebeeld

- 1× Voedingsadapter
- 2× Plug
- 2× Schroef

### Opmerkingen voor het gebruik

- Het apparaat is met name geschikt voor het snel opzuigen van kleine hoeveelheden droog vuil of stof.
- Het apparaat wordt aangedreven met behulp van een opgeladen accu. Opladen doet u via de meegeleverde voedingseenheid.
- Directe stroomtoevoer via de voedingsadapter is niet mogelijk.
- Hang het apparaat op de meegeleverde muurbevestiging wanneer u het niet gebruikt. Het dient ook als een laadstation.

#### **△** **LET OP:**

Het apparaat kan niet zelfstandig rechtop staan. Als u de muurbevestiging niet gebruikt, plaatst u de stofzuiger voorzichtig op de vloer.

- Deze stofzuiger met oplaadbare batterijen is geen adequate vervanging voor een conventionele vloerstofzuiger. Vooral op hoogpolig tapijt is de reinigingsprestatie niet voldoende vanwege het ontwerp.
- Verontreinigde filters verminderen de zuigkracht van de stofzuiger. Daarom raden we aan om de bestaande vuilfilters regelmatig te reinigen.
- In het ideale geval reinigt u de filters wanneer ze langdurig zijn gebruikt.
- Controleer regelmatig en reinig het elektrische vloermondstuk.
- Reinig zwaar vervuilde vloeren indien nodig meerdere malen en/of gebruik een conventionele 230 V~ vloerstofzuiger.

### Het apparaat aan / uitschakelen

- De toets (4) schakelt het apparaat aan en uit.
- Druk op de **MAX** toets aan de achterkant van de handset om te schakelen tussen lage en hoge vermogensniveaus.

## Ingebruikname

### Zuigbuis

- De zuigbuis is uitgerust met een verbinding. Wanneer u deze kantelt, kunt u gemakkelijker stofzuigen op moeilijk bereikbare plaatsen. Laat voor een stijve zuigbuis het scharniergewricht hoorbaar op zijn plaats vastklikken.
- Druk de zuigbuis met de twee contactpunten in de aansluiting op de handhouder. Het moet hoorbaar vastklikken.
- Om de zuigbuis los te koppelen drukt u op de toets (12) en trekt tegelijkertijd aan de buis.

### Vloerzuigmond met turboborstel

- Het vloermondstuk is geschikt voor alle vloerbedekkingen behalve hoogpolige tapijten.
- Tijdens het gebruik gaan de LEDs op de zuigmond branden, zodat u op donkere plekken beter kunt zien.

**⚠ LET OP:** U kunt de LEDs niet vervangen.

- Schuif het onderste deel van de zuigbuis op de aansluiting van de zuigmond. Let op de contactpenen op het vloermondstuk. De zuigbuis moet hoorbaar vastklikken.
- Om de zuigbuis los te koppelen drukt u op de toets (16) en trekt tegelijkertijd aan de buis.

### Gecombineerd spleet-/borstel-/bekledingmondstuk (3-in-1)

- Deze accessoires zijn altijd direct beschikbaar als u ze met behulp van de beugel op de zuigbuis boven de scharnierverbinding bevestigt.
- Bij gebruik van dit mondstuk als een spleetmondstuk, zult u vuil uit hoeken, groeven en kleine openingen kunnen zuigen.

- Gebruik het spleetmondstuk samen met de vergrendelde borstel-/bekledingmondstuk om het te reinigen oppervlak te beschermen tegen krassen. Hiermee kunt u voorzichtig vuil uit sleuven in de bekleding en matrassen verwijderen. Ook geschikt voor het verwijderen van stof van kwetsbare oppervlakken zoals meubels of gordijnen.
- Om het borstel-/bekledingmondstuk op het spleetmondstuk te bevestigen, drukt u eerst op de toetsen aan de zijkant en schuift u het mondstuk erop en laat u deze hoorbaar op zijn plaats vastklikken. (zoals in onderstaande afbeelding weergegeven).
- Om de vergrendeling te ontgrendelen, drukt u eenvoudig opnieuw op beide toetsen.
- Er zijn twee verschillende manieren om dit gecombineerde mondstukhulpstuk op het apparaat aan te sluiten:

#### Aansluiting op de handhouder

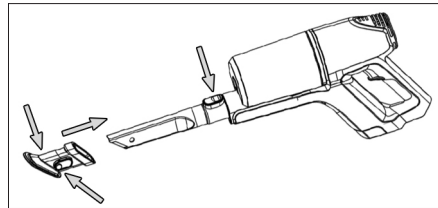

- Plaats het spleetmondstuk met de ontgrendeling naar boven in de aansluiting op de handset. Het moet hoorbaar vastklikken.
- Om het mondstuk te ontgrendelen, drukt u op de ontgrendelingsknop en trekt u deze tegelijkertijd eruit.

#### Aansluiting op de zuigbuis

Aan de onderkant van de zuigbuis vindt u dezelfde stekkerverbinding als op de handset. Monteer / demonteer het mondstuk zoals hierboven beschreven.

### Uitschuifbare speciale borstel

- Dit mondstuk is bijzonder goed geschikt voor het voorzichtig reinigen van grotere gevoelige oppervlakken.
- U kunt het vuilopvangoppervlak vergroten door de borstelcomponent helemaal uit te trekken.
- U kunt deze borstel zowel direct op de aansluiting op de handset als op de aansluiting van de reeds gemonteerde zuigbuis bevestigen.
- Om het mondstuk los te maken, trekt u het eenvoudigweg eraf.

## Muurhouder installeren

Zie ook de afbeeldingen (C en D) op pagina 3.

### Aansluiten van de voedingseenheid

Als u de wandhouder ook als oplaadstation wilt gebruiken, sluit dan eerst de stekker van de voedingseenheid aan (Afb. C).



1. Sluit de voedingsstekker aan op de aansluiting aan de achterkant van de laadeenheid.
2. Duw de stekker stevig in de aansluitingen. Het moet hoorbaar vastklikken.
3. Bevestig de kabel in de kabelgeleider rechts of links.

### Wandhouder monteren

#### **WAARSCHUWING:**

Controleer eerst of er geen kabels in de muur zitten die beschadigd kunnen raken!

#### **LET OP:**

Plaats de wandhouder zo, dat het apparaat niet in direct zonlicht of dicht bij andere warmtebronnen hangt.

#### **OPMERKING:**

Als u de muurbevestiging tegelijkertijd als laadstation wilt gebruiken, moet er een stopcontact in de buurt zijn.

1. Meet de hoogte voor de muurhouder. Houd de stofzuiger tegen de muur als deze volledig gemonteerd is met de zuigbuis en de zuigmond.
2. Plaats de wandhouder tegen de muur, zoals getoond op pagina 3 (Afb. D). Teken de 2 boorgaten af.
3. Boor de gaten en plaats de pluggen in de muur.
4. Voer de schroeven door de gaten van de muurhouder.
5. Draai de schroeven met de schroevendraaier vast.

### De accu opladen

#### **LET OP:**

Laad de oplaadbare batterij niet op zonder dat u er zicht op hebt.

1. Schakel het apparaat uit.
2. Sluit de voedingseenheid aan op de aansluiting (10). Als u de wandhouder als oplaadstation gebruikt, maak dan het apparaat los van de wandhouder.
3. Verbind de voedingsadapter met een gecertificeerd stopcontact. Laad het apparaat ong. 5 uur op voor het eerste gebruik.

#### **OPMERKING:**

- De indicatielampjes geven de laadtoestand van de oplaadbare batterij aan. (25 %, 50 %, 100 %)
- Het apparaat regelt het opladen elektronisch, wat te ver opladen voorkomt.
- Het opladen is voltooid wanneer alle 3 indicatielampjes branden.
- Als het apparaat uit het laadstation wordt verwijderd of van de voeding wordt losgekoppeld, gaan de indicatielampjes uit.
- Het is normaal dat het apparaat warm wordt tijdens het opladen.

4. Trek de stekker uit de voedingseenheid zodra de oplaadbare batterij volledig is opgeladen.
5. Om het apparaat uit het laadstation te verwijderen, drukt u op de ontgrendeling aan de bovenzijde van de muurbevestiging.

#### **OPMERKING:**

Zelfs wanneer het apparaat is uitgeschakeld, zal de oplaadbare batterij voortdurend ontladen. Als het apparaat niet in gebruik is gedurende een langere periode, laad de oplaadbare batterij dan minstens één keer elke 4 tot 6 weken op.

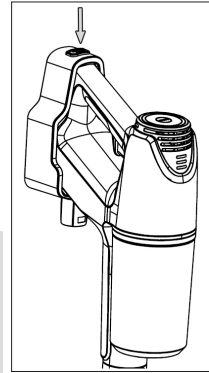

### Het apparaat gebruiken

U kunt het apparaat gebruiken om de vloer mee te stofzuigen, of als een rechtopstaande stofzuiger (basiseenheid).

1. Het apparaat zonodig loskoppelen van de voedingsadapter.
2. Schakel het apparaat in.
3. Als u de zuigbuis bij de verbinding wilt kantelen, drukt u op de ontgrendeling (14).

#### **OPMERKING:**

- Wij raden bij het gebruik van de zuigmond de hoge zuigkracht aan. Druk op de **MAX** toets.
- Tijdens bedrijf, afhankelijk van de oplaadcapaciteit van de oplaadbare batterij, zijn 1 tot 3 indicatielampjes verlicht.
- We raden aan de batterij op te laden als de indicatielampjes een restcapaciteit van slechts 25% weergeven.
- Zodra de capaciteit van de oplaadbare batterij bijna op is, knippert het laatste indicatielampje. Om een volledige ontlading van de oplaadbare batterij te voorkomen, schakelt de motor het apparaat dienovereenkomstig uit. Laad de batterij op.

### Einde van de werking

1. Schakel het apparaat uit.
2. Als u de muurhouder al geïnstalleerd hebt, kunt u de stofzuiger ophangen.

## Onderhoud

### Het filtersysteem

Uw apparaat beschikt over 3 filters. Het gewone stofzakstelsysteem is vervangen door een transparante stofcontainer. De hogere doorstromingsnelheid van de container maakt het mogelijk om grof vuil en de kleinste zwevende deeltjes te scheiden van de "aangezogen lucht".

Het is niet nodig om stofzakken te kopen.

De filters moeten regelmatig worden gereinigd.

#### ⚠ LET OP:

- Was het filter nooit in de wasmachine.
- Gebruik geen haardroger om het te drogen.
- Gebruik het apparaat pas weer als alle filters volledig droog en correct zijn gemonteerd.

### De filtereenheid

Het filter bestaat uit:

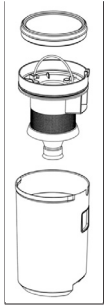

- Fijn-materiaalfilter
- Grof filter

Ga als volgt te werk om de filtereenheid te reinigen:

### Legen van de stofcontainer

1. Het apparaat zonodig loskoppelen van de voedingsadapter.
2. Indien nodig, verwijdert u de zuigbuis of het mondstuk van het apparaat.
3. Zie afbeelding A op pagina 3. Druk op de toets **6** op het stofreservoir om deze uit de handset te verwijderen.
4. Trek het fijn-materiaalfilter aan het gekleurde stuk stof eruit.
5. Trek het groffilter aan de handgreep eruit om het uit de stofcontainer te verwijderen.
6. Leeg de inhoud van de stofcontainer.

### De filters reinigen

1. Houd beide filters boven een vuilnisbak en klop het stof eruit. U kunt ook het fijn-materiaalfilter uitborstelen. In geval van zware vlekken, reinigt u de filters onder lopend water.
2. Laat de filters volledig aan de lucht drogen alvorens ze weer terug te plaatsen!
3. Veeg het stofcontainer af met een vochtige doek en droog hem dan af.

### Het monteren van de filtereenheid

1. Plaats het groffilter in de stofcontainer. Let op de uitsparing op de rand van de stofcontainer. Druk nu het groffilter naar beneden zodat het in het midden van de stofcontainer wordt geplaatst.
2. Plaats het fijn-materiaalfilter (met het gedeelte van het gekleurde stof naar boven gericht) op het groffilter. Druk stevig op het fijn-materiaalfilter.
3. Plaats vervolgens het stofreservoir weer op de handset. Plaats eerst de stofcontainer bovenop de motorbehuizing. Duw nu de stofcontainer naar beneden. De vergrendeling op de stofcontainer moet hoorbaar op zijn plaats vastklikken.

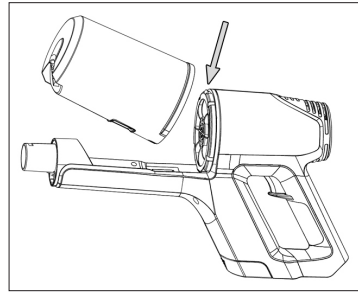

### Uitlaatfilter

Uw apparaat beschikt tevens over een uitlaatfilter. Het bevindt zich aan de bovenkant van de motorbehuizing.

⚠ **LET OP:** U kunt dit filter **niet** verwijderen.

## Reiniging



### WAARSCHUWING:

- Het apparaat altijd loskoppelen van de voedingsadapter voor het reinigen!

## **WAARSCHUWING:**

- Dompel de motorbehuizing voor de reiniging in geen geval onder in water. Dit zou tot een elektrische schok of brand kunnen leiden.

### **LET OP:**

- Gebruik geen draadborstel of andere schurende voorwerpen.
- Gebruik geen scherpe of schurende reinigingsmiddelen.
- De afzonderlijke onderdelen zijn niet vaatwasserbestendig.
- De behuizing kan met een licht bevochtigde doek afgeveegd worden.
- Veeg de voedingsadapter altijd af met een droge doek.

### **Vloerzuigmond**

1. Maak de zuigmond los van de zuigbuis.
2. Draai de zuigmond, zodat u de onderkant kunt zien. Gebruik een klein muntstuk of een ander gereedschap om de grendel te openen. Draairichting: Linksom Kantel de klep open.
3. Trek de rolborstel eruit.
4. Verwijder om de borstel gedraaide draadjes en haar. Gebruik indien nodig een schaar.
5. **Montage:**
  - 5.1 Plaats de borstelrol eerst met de stervormige uitsparing terug in het compartiment.
  - 5.2 Plaats het andere uiteinde van de borstelrol met het vierkante lager in de uitsparing onder de klep.

6. Sluit de vergrendeling van de rolborstel.

### **Stofcontainer met filtereenheid**

Voor het reinigen van deze onderdelen leest u het hoofdstuk "Onderhoud".

### **Opslaan**

- Reinig het apparaat zoals beschreven en laat het drogen.
- Gebruik voor het opbergen de eerder gemonteerde muurbeugel of plaats het apparaat voorzichtig op de vloer.
- Wij raden aan het apparaat in de originele verpakking op te bergen wanneer u het voor langere tijd niet gebruikt.

### **OPMERKING t.a.v. de levensduur van de oplaadbare batterij:**

Zelfs wanneer het apparaat is uitgeschakeld, zal de oplaadbare batterij voortdurend ontladen. Als het apparaat niet in gebruik is gedurende een langere periode, laad de oplaadbare batterij dan minstens één keer elke 4 tot 6 weken op.

- Berg het apparaat altijd op buiten bereik van kinderen en op een droge, goed geventileerde plek.
- De opslagtemperatuur moet tussen 0 °C en de 40 °C zijn.

## **Probleemoplossing**

Probleem	Mogelijke oorzaak	Oplossing
Het apparaat werkt niet.	De voedingsseenheid is aangesloten.	Het apparaat zonodig loskoppelen van de voedingsadapter.
	De oplaadbare batterij is defect.	Neem contact op met onze dienst of een specialist.
Wanneer het apparaat is ingeschakeld, gaan alle indicatielampjes knipperen.	De oplaadbare batterij is leeg.	Laat de batterij op.

Probleem	Mogelijke oorzaak	Oplossing
Weinig zuigkracht.	De oplaadbare batterij is bijna leeg.	Laat de batterij op.
	De stofcontainer is vol.	Leeg de stofcontainer.
	De filters zijn vervuild.	Maak de filters schoon, zoals beschreven onder "Onderhoud". <b>⚠ LET OP:</b> Gebruik het apparaat pas weer met droge filters.
Luid geluid tijdens gebruik.	Een vreemd voorwerp is in de zuigmond vast komen te zitten.	Verwijder het voorwerp. Maak indien nodig de zuigmond los van de zuigbuis.
De zuigmond met turboborstel doet het niet.	De rolborstel is geblokkeerd door vuil.	Reinig de zuigmond zoals beschreven in "Reiniging".
	Zuigbuis en/of zuigmond niet goed gemonteerd.	Controleer de juiste montage van de componenten.
De oplaadbare batterij houdt geen lading vast.	De oplaadbare batterij is aan het einde van zijn levensduur.	Neem contact op met onze dienst of een specialist.

## Technische gegevens

Model:..... PC-BS 3037 A

Nettogewicht

(Handset met zuigbuis en vloermondstuk):..... ong. 2,4 kg

### Voedingsadapter

Beschermingsklasse:..... II

Voeding: .....AC 100 -240 V, 50/60 Hz, 0,8 A MAX

Vermogen:.....DC 35 V, 500 mA

Polariteit: ..... ⚡

**Oplaadbare batterij:** .....29,6 V, 2200 mAh Li-ion

Gebuuikduur: ..... 30 minuten maximaal

Oplaadtijd: ..... ong. 4,5 uur

Het recht om technische en ontwerpaanpassingen te maken in de loop van voortdurende productontwikkeling blijft voorbehouden.

Dit apparaat is gekeurd conform de op dit moment van toepassing zijnde CE-richtlijnen zoals bijvoorbeeld elektromagnetische compatibiliteit en laagspanningsvoorschriften en is geconstrueerd volgens de nieuwste veiligheidstechnische voorschriften.

## Verwijdering

### Batterijen/accu's verwijdering



Het apparaat bevat een oplaadbare batterij. Batterijen/accu's dienen niet weggegooid te worden met het normale huisafval.

De batterijen/accu's moeten worden verwijderd alvorens het product weg te gooien. Druk op de ontgrendeling (6) en verwijder het oplaadbare batterijpakket uit de handset.

Informatie over waar batterijen/accu's kunnen worden afgevoerd kan bij uw gemeente worden verkregen.

### Betekenis van het symbool "vuilnisemmer"



Bescherm ons milieu, elektrische apparaten horen niet in het huisafval.

Maak voor het afvoeren van elektrische apparaten gebruik van de voorgeschreven verzamelpunten en geef daar de elektrische apparaten af die u niet meer gebruikt.

Daardoor helpt u de potentiële effecten te voorkomen die een verkeerde afvoer op het milieu en de menselijke gezondheid kunnen hebben.

Op deze wijze levert u uw bijdrage aan het hergebruik, de recycling en andere verwerkingsvormen voor oude elektronische en elektrische apparaten.

Voor informatie over verzamelpunten voor uw apparaten kunt u contact opnemen met uw gemeente of gemeenteadministratie.

## Mode d'emploi

Merci d'avoir choisi notre produit. Nous espérons que vous saurez profiter votre appareil.

### Symboles de ce mode d'emploi

Les informations importantes pour votre sécurité sont particulièrement indiquées. Veillez à bien respecter ces indications afin d'éviter tout risque d'accident ou d'endommagement de l'appareil :

#### **AVERTISSEMENT :**

Prévient des risques pour votre santé et des risques éventuels de blessure.

#### **ATTENTION :**

Indique les risques pour l'appareil ou tout autre appareil.

#### **NOTE :**

Attire votre attention sur des conseils et informations.

## Sommaire

Liste des différent éléments de commande .....	3
Notes générales .....	21
Conseils de sécurité spécifiques à cet appareil .....	22
Batteries au lithium-ion rechargeables (Li-ion).....	22
Manipulation en toute sécurité des batteries au lithium-ion rechargeables.....	22
Prolonger la durée de vie des batteries Li-ion rechargeables.....	23
Déballage de l'appareil.....	23
Liste des différent éléments de commande/ Contenu de la livraison .....	23
Notes d'utilisation.....	23
Allumer / éteindre l'appareil .....	24
Mise en service .....	24
Tuyau d'aspiration.....	24
Suceur à plancher avec brosse turbo.....	24
Suceur combiné recoins / brosse/ meubles rembourrés (3 en 1) .....	24
Brosse spéciale extensible .....	24
Assemblage du support mural.....	25
Branchement de la fiche du bloc d'alimentation .....	25
Fixation du support mural .....	25
Chargement de la batterie rechargeable.....	25
Utilisation de l'appareil.....	25
Fin de fonctionnement .....	25
Entretien.....	26
Le système de filtre .....	26
Vider le collecteur de poussière.....	26
Nettoyer les filtres .....	26
Assembler le dispositif de filtration .....	26

Nettoyage.....	26
Suceur à plancher .....	27
Bac à poussière avec élément filtrant.....	27
Stockage .....	27
Dépannage.....	27
Données techniques.....	28
Élimination.....	28
Accumulateur / Mise au rebut de la batterie.....	28
Signification du symbole « Poubelle ».....	28

## Notes générales

Lisez attentivement ce mode d'emploi avant de mettre l'appareil en marche pour la première fois. Conservez le mode d'emploi ainsi que le bon de garantie, votre ticket de caisse et si possible, le carton avec l'emballage se trouvant à l'intérieur. Si vous remettez l'appareil à des tiers, veuillez-le remettre avec son mode d'emploi.

- N'utilisez cet appareil que pour un usage privé et pour les tâches auxquelles il est destiné. Cet appareil n'est pas prévu pour une utilisation professionnelle.
- L'adaptateur électrique ne convient que pour une utilisation dans des pièces sèches.
- Vérifiez que le courant de sortie, la tension et la polarité de l'adaptateur électrique correspondent aux informations sur l'appareil branché !
- Ne touchez pas l'adaptateur électrique branché avec des mains humides !
- En cas de nettoyage, débranchez l'appareil de l'adaptateur électrique.
- Assurez-vous que le câble de l'adaptateur électrique ne soit pas entortillé, coincé, bloqué par un obstacle ou en contact avec des sources de chaleur.
- N'utilisez pas un adaptateur électrique endommagé.
- Ne réparez pas l'adaptateur vous-même, mais consultez un spécialiste autorisé.
- Il y a lieu d'inspecter l'appareil et le bloc d'alimentation régulièrement en vue d'éventuels signes d'endommagements. Lorsqu'un endommagement est détecté, l'appareil ne doit plus être utilisé.
- N'utilisez que les accessoires d'origine.
- Par mesure de sécurité vis-à-vis des enfants, ne laissez pas les emballages (sac en plastique, carton, polystyrène) à leur portée.

#### **AVERTISSEMENT :**

Ne pas laisser les jeunes enfants jouer avec le film.

**Il y a risque d'étouffement !**

## Conseils de sécurité spécifiques à cet appareil

- Cet appareil peut être utilisé par les enfants d'âge supérieur à 8 ans et par les personnes aux capacités sensorielles, physiques ou mentales réduites, ainsi que par les personnes sans expérience ou connaissances, tant qu'elles sont supervisées et instruites à l'utilisation de l'appareil en sécurité et tant qu'elles en comprennent les risques.
- Les enfants ne doivent pas jouer avec l'appareil.
- Le nettoyage et l'entretien utilisateur ne doivent pas être effectués par les enfants sans supervision.
- L'appareil est conçu pour une utilisation avec une très basse tension de sécurité. Branchez uniquement à une alimentation conforme aux caractéristiques inscrites sur la plaque signalétique.
- Si le câble de connexion de cet appareil est endommagé, il doit être remplacé par un câble de connexion spécial disponible auprès du fabricant ou de son service client.
- Utilisez uniquement le bloc d'alimentation fourni avec le produit.
- N'aspirez pas de substances combustibles ou de liquides !
- Ne pas utiliser cet appareil pour aspirer les particules d'encre d'une imprimante laser ou d'une photocopieuse, pour éviter les risques d'incendie ou d'explosion.
- N'aspirez jamais de cendres chaudes, d'objets pointus ou tranchants !
- N'aspirez jamais sans le filtre montés.

### Batteries au lithium-ion rechargeables (Li-ion)

L'appareil est équipé de batteries Li-ion rechargeables. Ce type de batterie présente un certain nombre d'avantages comparé à d'autres batteries ou accumulateurs :

- Une haute tension par cellule (plus de volts)
- Pas d'effet mémoire
- Un taux de décharge naturelle faible

### Manipulation en toute sécurité des batteries au lithium-ion rechargeables

En général, les batteries Li-ion sont considérées comme sûres. Cependant, il existe toujours des risques entraînés par les dommages mécaniques, les défaillances électriques et les effets thermiques.

Un dommage mécanique peut entraîner la fuite de substances gazeuses ou liquides, qui peuvent être hautement irritantes, inflammables ou même toxiques.

Une défaillance électrique, telle un court-circuit, peut entraîner la surchauffe et créer un incendie.

Même l'exposition de la surface d'une batterie Li-ion à la chaleur, par exemple la lumière du soleil ou une autre source de chaleur, peut causer un incendie ou une explosion.

Cependant, les batteries Li-ion sont sûres si elles sont manipulées correctement. Elles peuvent se révéler dangereuses seulement si elles sont utilisées ou stockées de manière inappropriée. En conséquence :

- Évitez d'exposer la batterie à des températures supérieures à 40 °C et en dessous de 0 °C.
- Ne faites pas tomber l'appareil ni la pile rechargeable.
- Si la batterie Li-ion a subi une chute et présente maintenant des signes de dommages, cessez son utilisation.
- Lorsque vous stockez ou éliminez l'appareil, collez de l'adhésif isolant sur les terminaux électriques pour éviter les courts-circuits.
- Éliminez les accumulateurs en fin de vie utile dans les conteneurs spécialisés chez les revendeurs ou aux points de collecte municipaux.

### Prolonger la durée de vie des batteries

#### Li-ion rechargeables

Vous pouvez préserver la durée de vie des batteries en les entretenant correctement, et c'est d'autant plus vrai dans le cas des batteries Li-ion. Les règles de recharge et de stockage simples suivantes vous aideront à préserver la capacité de charge de la batterie :

- **Température** : La température idéale pour ces batteries se trouve entre 10-25 °C. Les températures supérieures peuvent entraîner l'usure prématurée.
- **Charger et décharger** : Pendant les cycles de charge, il est recommandé d'éviter de surcharger et de décharger totalement la batterie.

Lorsque la batterie est pleinement chargée, débranchez le chargeur immédiatement. Il est préférable de recharger la batterie à 90 %.

En revanche, il est recommandé de ne pas laisser le niveau de la batterie descendre à 0 %. Si possible, chargez la batterie lorsque son niveau de charge atteint 30 %.

- **Rangement** : Stockez toujours les batteries dans un lieu sec et à température modérée située entre 10 °C et 20 °C.

Prenez également en compte les effets de la décharge naturelle ! Si l'accumulateur est déjà vide, cet effet peut entraîner une décharge profonde, pouvant endommager la batterie. Si vous prévoyez de stocker la batterie pendant une durée prolongée, vous pouvez empêcher cet effet. Nous vous recommandons de charger la batterie à environ 40 % avant de la stocker. Vérifiez le niveau de charge tous les mois au plus.

## Déballage de l'appareil

1. Retirez l'appareil de son emballage.
2. Vérifiez que la liste des accessoires soit au complet.
3. Vérifiez que l'appareil n'ait pas subi de dégâts pendant le transport, pour éviter tout risque.

### NOTE :

Si'il y a eu des dégâts dus au transport, contactez votre revendeur immédiatement. N'utilisez pas un appareil endommagé !

## Liste des différents éléments de commande / Contenu de la livraison

### Figure A

- 1 Collecteur de poussière
- 2 Boîtier du moteur
- 3 Bouton **MAX**
- 4 Bouton marche/arrêt
- 5 Batterie rechargeable
- 6 Bouton de libération de la batterie rechargeable
- 7 Verrou du collecteur de poussière **6**

### Figure B

- 1 Collecteur de poussière
- 2 Boîtier du moteur
- 8 Voyants lumineux
- 9 Poignée
- 10 Prise de connexion du bloc d'alimentation
- 11 Poignée (Figure A)
- 12 Bouton de libération du tuyau d'aspiration
- 13 Porte-tube d'aspiration
- 14 Bouton de libération de la jointure du tube d'aspiration
- 15 Suceur à plancher avec brosse turbo
- 16 Déverrouillage du suceur à plancher
- 17 Tuyau d'aspiration
- 18 Bouton de libération du tube et du suceur
- 19 Suceur combiné recoins / brosse / meubles rembourrés
- 20 Brosse spéciale extensible

### Figures C et D

Support mural

### Non illustré

- 1× Adaptateur secteur
- 2× Cheville
- 2× Vis

## Notes d'utilisation

- L'appareil est spécialement conçu pour aspirer rapidement des petites quantités de saletés sèches ou de poussières.
- L'appareil fonctionne via une batterie chargée. La charge se fait par le bloc d'alimentation fourni.

- Une alimentation directe via un adaptateur électrique est impossible.
- Suspendez l'appareil sur le support mural lorsque vous ne vous en servez pas. Il fait également office de station de charge.

#### ⚠ ATTENTION :

L'appareil ne peut pas tenir en position verticale sans support. Si vous n'utilisez pas le support mural, alors posez-le sur le sol avec délicatesse.

- Cet aspirateur à batterie rechargeable ne peut pas remplacer un aspirateur conventionnel de manière adéquate. Ses performances d'aspiration ne sont pas suffisantes, spécialement si vous possédez un tapis épais
- Les filtres contaminés réduisent la puissance d'aspiration de l'aspirateur. C'est pourquoi nous recommandons le nettoyage régulier des filtres à poussière.
- Dans l'idéal, nettoyez les filtres après chaque période prolongée d'utilisation.
- Inspectez et nettoyez régulièrement le suceur électrique.
- Si nécessaire, nettoyez plusieurs fois sur les sols très sales, et/ou utilisez un aspirateur conventionnel de 230 V~.

#### Allumer/éteindre l'appareil

- Le bouton (4) permet d'allumer et d'éteindre l'appareil.
- Appuyez sur le bouton **MAX** situé sur l'arrière de l'appareil pour basculer entre la basse et la haute puissance.

### Mise en service

#### Tuyau d'aspiration

- Le tube d'aspiration est articulé. Lorsque vous le pliez, il est plus facile d'aspirer dans les lieux difficiles d'accès. Pour que le tube soit rigide, enclenchez l'articulation avec un déclic audible.
- Insérez le tuyau d'aspiration avec les deux broches de contact dans le raccord sur l'unité manuelle. Il doit s'emboîter en faisant un bruit.
- Pour détacher le tuyau d'aspiration, appuyez sur le bouton de déverrouillage (12) et sortez le tuyau en même temps.

#### Suceur à plancher avec brosse turbo

- Le suceur à plancher convient à n'importe quel revêtement de sol, sauf pour les tapis épais.
- Pendant le fonctionnement de l'appareil, les LED sur le suceur à plancher s'allument pour améliorer la visibilité dans les zones sombres.

#### ⚠ ATTENTION :

Vous **ne** pouvez **pas** changer les LED.

- Glissez l'extrémité inférieure du tuyau d'aspiration dans le raccord sur le suceur à plancher. Notez la présence des broches de contact sur le suceur à plancher. Le tuyau d'aspiration doit s'emboîter en faisant un bruit.

- Pour détacher le tuyau d'aspiration, appuyez sur le bouton de déverrouillage (16) et sortez le tuyau en même temps.

#### Suceur combiné recoins/brosse/meubles rembourrés (3 en 1)

- Ces accessoires sont toujours à portée de main lorsque vous les attachez au support sur le tube d'aspiration, au-dessus de l'articulation.
- Lorsque vous utilisez ce suceur comme suceur à recoins, vous pouvez aspirer les saletés dans les coins, les renforcements et les petits espaces.
- Utilisez le suceur avec l'embout brosse/meubles rembourrés verrouillé pour éviter de rayer la surface à nettoyer. Cela permet d'enlever délicatement la saleté des fentes dans les meubles et les matelas. Convient également pour enlever la poussière des surfaces sensibles telles que les meubles ou les rideaux.
- Pour attacher l'embout brosse/meubles rembourrés au suceur de recoins, appuyez d'abord sur les boutons sur les côtés, puis glissez-y le suceur. Il doit s'enclencher de manière audible (comme illustré dans l'image qui suit).
- Pour déverrouiller, appuyez simplement sur les deux boutons de nouveau.
- Vous pouvez connecter cette combinaison du suceur à l'appareil de deux manières :

#### Raccordement sur l'unité manuelle

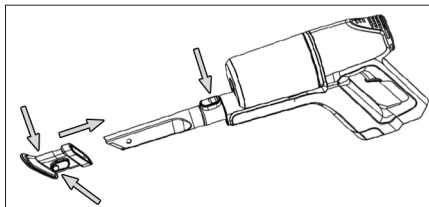

- Insérez le suceur à recoins, le symbole de déverrouillage orienté vers le haut. Il doit s'emboîter en émettant un bruit.
- Pour détacher le suceur, appuyez sur le bouton de libération en tirant dessus simultanément.

#### Raccordement au tuyau d'aspiration

Vous trouverez un raccord identique sur l'extrémité inférieure du tube d'aspiration. Suivez la procédure décrite ci-dessus pour attacher/détacher le suceur.

#### Brosse spéciale extensible

- Ce suceur convient particulièrement au nettoyage en douceur de surfaces sensibles plus grandes.
- Vous pouvez élargir la surface d'aspiration des saletés en dépliant complètement l'accessoire de brosse.
- Vous pouvez attacher cette brosse directement sur le connecteur de l'appareil, ainsi que sur un tube d'aspiration déjà installé.
- Pour libérer le suceur, tirez simplement dessus.



## Assemblage du support mural

Consultez les figures (A et D) à la page 3.

### Branchement de la fiche du bloc d'alimentation

Si vous voulez aussi utiliser le support mural en tant que socle de charge, branchez d'abord la fiche du bloc d'alimentation (Fig. C).

1. Branchez la prise de l'adaptateur secteur au connecteur à l'arrière de la base de charge.
2. Poussez la prise fermement dans les bornes. Elle doit s'emboîter en émettant un bruit.
3. Fixez le câble dans le guide de câble de gauche ou de droite.

### Fixation du support mural

#### AVERTISSEMENT :

Assurez-vous préalablement qu'il n'y a pas de câbles dans le mur pouvant être endommagés !

#### ATTENTION :

Placez le support mural de façon à ce que l'appareil ne soit pas exposé aux rayons du soleil ni à d'autres sources de chaleur.

#### NOTE :

Si vous souhaitez utiliser le support mural comme station de charge, installez-le à proximité d'une prise murale.

1. Mesurez la hauteur pour le support mural. Tenez l'aspirateur contre le mur avec le tuyau d'aspiration et le suceur installé.
2. Tenez le support mural contre le mur comme à la page 3 (Fig. D). Marquez 2 trous de perçage.
3. Percez les trous et insérez les chevilles dans le mur.
4. Insérez les vis dans les trous du support mural.
5. Serrez les vis à la main avec un tournevis.

## Chargement de la batterie rechargeable

#### ATTENTION :

Ne laissez pas la batterie rechargeable se charger sans surveillance.

1. Éteignez l'appareil.
2. Branchez le bloc d'alimentation à la prise de connexion (10). Si vous avez préparé le support mural en tant que socle de charge, accrochez-y l'appareil.
3. Branchez l'adaptateur électrique sur une prise de courant certifiée. Chargez l'appareil pendant environ 5 heures avant la première utilisation.

#### NOTE :

- Le voyant de charge indique l'état de chargement de la batterie rechargeable. (25 %, 50 %, 100 %)
- L'appareil a une régulation de charge électronique, qui empêche la surcharge.

#### NOTE :

- La charge est terminée quand les 3 voyants sont allumés.
- Le voyant s'éteint lorsque vous retirez l'appareil de la station de charge ou débranchez l'alimentation électrique.
- Pendant le chargement, il est normal que l'appareil chauffe.

4. Débranchez le bloc d'alimentation de la prise secteur une fois que la batterie rechargeable est entièrement chargée.
5. Pour retirer l'appareil de la station de charge, appuyez sur le bouton de libération sur le dessus du support mural.

#### NOTE :

Même si l'appareil est éteint, la batterie rechargeable se décharge en permanence. Si vous n'utilisez pas l'appareil pendant longtemps, rechargez la batterie rechargeable au moins une fois toutes les 4 à 6 semaines.

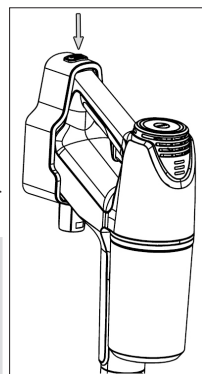

## Utilisation de l'appareil

Vous pouvez utiliser l'appareil comme aspirateur de plancher ou aspirateur de table (unité de base).

1. Débranchez l'appareil du bloc d'alimentation.
2. Mettez en marche l'appareil.
3. Pour incliner le tuyau d'aspiration à la position de jointure, appuyez sur le bouton libération (14).

#### NOTE :

- Nous recommandons niveau de puissance max. pour utiliser l'appareil avec le suceur à plancher. Appuyez sur le bouton **MAX**.
- Pendant l'utilisation, entre 1 et 3 voyants s'illuminent pour indiquer la capacité de la batterie rechargeable.
- Nous vous recommandons de recharger la batterie lorsque les voyants de la batterie indiquent une capacité restante de 25 % .
- Le voyant indicateur clignote pour indiquer que la capacité de la batterie rechargeable est bientôt nulle. Pour éviter les décharges profondes de la batterie rechargeable, le moteur de l'appareil se coupe alors. Chargez la batterie.

### Fin de fonctionnement

1. Éteignez l'appareil.

2. Si vous avez déjà installé le support mural, accrochez l'aspiration.

## Entretien

### Le système de filtre

Votre appareil dispose de 3 filtres. Le système de sac à poussière habituel a été remplacé par un collecteur de poussière transparent. La vitesse supérieure du débit du collecteur permet à la poussière lourde et aux particules les plus petites qui flottent de se séparer de l'« air aspiré ».

Il n'est donc pas nécessaire d'acheter des sacs à poussière.

Les filtres doivent être nettoyés régulièrement.

#### ⚠ ATTENTION :

- Ne lavez jamais le filtre dans la machine à laver.
- N'utilisez pas un sèche-cheveux pour sécher.
- Remettez l'appareil en marche quand tous les filtres sont entièrement secs et correctement assemblés.

### Le dispositif de filtration

Le dispositif de filtration est constitué par :

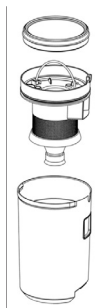

- Filtre à particules
- Filtre grossier

Procéder comme suit pour nettoyer le dispositif de filtration :

### Vider le collecteur de poussière

1. Débranchez l'appareil du bloc d'alimentation.
2. Si nécessaire, détachez le tube d'aspiration ou l'accèssoire d'aspiration qui sont sur l'appareil.
3. Consultez la figure A de la page 3. Appuyez sur le bouton **6** du bac à poussière pour le libérer de l'appareil.
4. Retirez le filtre à particules fin sur le morceau de tissu coloré.
5. Sortez le filtre grossier en le tenant par la poignée pour l'ôter du bac à poussière.

6. Videz le contenu du collecteur de poussière.

### Nettoyer les filtres

1. Tenez les deux filtres au-dessus d'une poubelle et tapotez-les pour en faire tomber la poussière. Vous pouvez également utiliser une brosse sur le filtre à particules. En cas de salissures importantes, nettoyez les filtres à l'eau courante.
2. Laissez les filtres complètement sécher à l'air libre avant de les réinstaller !
3. Essuyez le collecteur de poussière avec un tissu humide et séchez-le.

### Assembler le dispositif de filtration

1. Placez le filtre grossier dans le bac à poussière. Prenez note des renforcements sur le bord du bac à poussière. Appuyez maintenant sur le filtre grossier, pour le positionner au centre du bac à poussière.
2. Placez le filtre à particules fin (la partie colorée tournée vers le haut) sur le filtre grossier. Appuyez fermement sur le filtre à particules fin.
3. Rattachez le bac à poussière sur l'appareil. Installez d'abord le bac à poussière sur le dessus du carter du moteur. Poussez maintenant le bac à poussière vers le bas. Le loquet sur le bac à poussière doit s'emboîter en émettant un bruit. Le verrou sur le collecteur de poussière doit s'actionner.

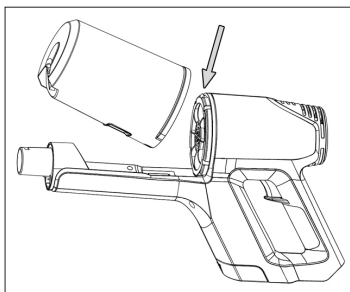

### Filtre d'échappement

Votre appareil est en outre équipé d'un filtre d'échappement. Il est installé sur le dessus du carter du moteur.

#### ⚠ ATTENTION :

Vous ne pouvez pas démonter ce filtre.

# Nettoyage

## ⚠ AVERTISSEMENT :

- Débranchez toujours l'appareil du bloc d'alimentation avant de le nettoyer !

## ⚠ AVERTISSEMENT :

- En aucun cas plonger le boîtier moteur dans de l'eau pour le nettoyer. Vous risqueriez de provoquer une électrocution ou un incendie.

### ⚠ ATTENTION :

- Ne pas utiliser de brosse en fil de fer ou autres objets abrasifs.
  - Ne pas utiliser de détergents agressifs ou abrasifs.
  - Chaque élément ne va pas au lave-vaisselle.
- Le boîtier peut être nettoyé à l'aide d'un chiffon légèrement humide.
  - Vous pouvez essuyer le bloc d'alimentation avec un chiffon sec.

### Suceur à plancher

1. Débranchez le suceur à plancher du tuyau d'aspiration.
2. Retournez le suceur à plancher pour pouvoir voir le côté inférieur.

Utilisez une petite pièce de monnaie, ou un autre outil pour ouvrir le loquet. Dévissez dans le sens antihoraire. Soulevez le cache pour l'ouvrir.

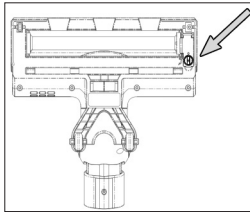

3. Sortez la brosse à roulettes.
4. Enlevez les fils et les cheveux enroulés sur la brosse. Utilisez des ciseaux, si nécessaire.
5. **Assemblage :**
  - 5.1 Positionnez la brosse à rouleau, le renforcement en forme d'étoile en premier, dans le compartiment.
  - 5.2 Insérez l'autre extrémité de la brosse à rouleau en mettant l'embout carré dans le renforcement situé sous le cache.
6. Fermez le verrou de la brosse à roulettes.

### Bac à poussière avec élément filtrant

Veuillez lire le chapitre « Entretien » pour le nettoyage de ces composants.

### Stockage

- Nettoyez l'appareil comme il est décrit et laissez-le sécher.
- Pour ranger l'appareil, utilisez le support mural installé précédemment, ou posez soigneusement l'appareil sur le sol.
- Nous vous recommandons de conserver l'appareil dans son emballage d'origine si vous ne l'utilisez pas pendant longtemps.

### ⓘ NOTE concernant la durée de vie de la batterie rechargeable :

Même si l'appareil est éteint, la batterie rechargeable se décharge en continu. Si vous n'utilisez pas l'appareil pendant longtemps, rechargez la batterie rechargeable au moins une fois toutes les 4 à 6 semaines.

- Conservez toujours l'appareil hors de portée des enfants dans un endroit sec et bien aéré.
- Le lieu de rangement doit être d'une température comprise entre 0 °C et 40 °C.

## Dépannage

Problème	Cause possible	Solution
L'appareil ne fonctionne pas.	Le bloc d'alimentation est branché.	Débranchez l'appareil du bloc d'alimentation.
	L'accumulateur est défectueuse.	Contactez notre service après-vente ou votre revendeur.
Lorsque l'appareil est allumé, tous les indicateurs clignotent.	L'accumulateur est vide.	Rechargez l'accumulateur.

Problème	Cause possible	Solution
Puissance d'aspiration faible.	L'accumulateur est presque déchargée.	Rechargez l'accumulateur.
	Le bac de poussière est plein.	Videz le bac à poussière.
	Les filtres sont sales.	Nettoyez les filtres comme indiqué dans « <b>Entretien</b> ». <b>⚠ ATTENTION :</b> Redémarrez l'appareil uniquement avec les filtres secs.
Bruit pendant le fonctionnement.	Un corps étranger a été aspiré dans le suceur à plancher.	Enlevez le corps étranger. Si nécessaire, débranchez le suceur à plancher du tuyau d'aspiration.
Le suceur à plancher avec brosse turbo ne fonctionne pas.	La brosse à roulettes est bloquée par des saletés.	Nettoyez le suceur à plancher comme indiqué dans « <b>Nettoyage</b> ».
	Raccordement incorrect du tuyau d'aspiration ou du suceur à plancher.	Vérifiez que le montage de tous les composants est correct.
La batterie rechargeable ne maintient pas la charge.	La batterie rechargeable a atteint la fin de sa durée de vie.	Contactez notre service après-vente ou votre revendeur.

## Données techniques

Modèle : ..... PC-BS 3037 A  
 Poids net  
 (Appareil avec le tuyau  
 d'aspiration ou le suceur à plancher) : ..... env. 2,4 kg

### Chargeur d'accus

Classe de protection : ..... II  
 Entrée : ..... CA 100 - 240 V, 50 / 60 Hz, 0,8 A MAX  
 Sortie : ..... CC 35 V, 500 mA  
 Polarité : ..... ⊖ ⊕

**Batterie rechargeable :** ..... 29,6 V, 2200 mAh Li-ion  
 Temps de fonctionnement : ..... 30 minutes maximum  
 Temps de mise en charge : ..... env. 4,5 heures

Nous nous réservons le droit d'apporter des modifications techniques ainsi que des modifications de conception dans le cadre du développement continu de nos produits.

Cet appareil a été contrôlé d'après toutes les directives européennes actuelles applicables, comme par exemple concernant la compatibilité électromagnétique et la basse tension. Cet appareil a été fabriqué en respect des réglementations techniques de sécurité les plus récentes.

## Élimination

### Accumulateur / Mise au rebut de la batterie



L'appareil contient une batterie rechargeable. Les batteries / accumulateurs (batteries rechargeables) usagés ne doivent pas être jetés avec les déchets ménagers.

La batterie doit être enlevée avant que l'appareil ne soit recyclé. Appuyez sur le bouton de libération (6) et enlevez la batterie rechargeable de l'appareil.

Vous pouvez demander à votre municipalité où sont les sites de collecte pour batteries / accumulateurs.

### Signification du symbole « Poubelle »



Protégez votre environnement, ne jetez pas vos appareils électriques avec les ordures ménagères.

Utilisez, pour l'élimination de vos appareils électriques, les bornes de collecte prévues à cet effet où vous pouvez vous débarrasser des appareils que vous n'utilisez plus.

Vous contribuez ainsi à éviter les impacts potentiels dans l'environnement et sur la santé de chacun, causés par une mauvaise élimination de ces déchets.

Vous contribuez aussi au recyclage sous toutes ses formes des appareils électriques et électroniques usagés.

Vous trouverez toutes les informations sur les bornes d'élimination des appareils auprès de votre commune ou de l'administration de votre communauté.

## Manual de instrucciones

Gracias por elegir nuestro producto. Esperamos que disfrute de su utilización.

### Símbolos en este manual de instrucciones

Advertencias importantes para su seguridad están señaladas en especial. Siga estas advertencias incondicionalmente, para evitar accidentes y daños en el aparato:



#### AVISO:

Advierte ante los peligros para su salud y demuestra posibles riesgos de herida.



#### ATENCIÓN:

Indica los posibles riesgos para el aparato u otros objetos.



#### NOTA:

Pone en relieve consejos e informaciones para usted.

## Contenidos

Indicación de los elementos de manejo .....	3
Notas generales .....	29
Indicaciones especiales de seguridad para este aparato.....	30
Baterías de litio-ión recargables (Li-Ion).....	30
Manipulación segura de baterías recargables de Litio-ión .....	30
Ampliar la vida útil de la batería Li-ión recargable.....	31
Desembalaje del aparato.....	31
Indicación de los elementos de manejo/ Contenido en la entrega.....	31
Notas de uso .....	31
Encendido/apagado del aparato.....	32
Puesta en marcha.....	32
Tubo de aspiración.....	32
Boquilla para suelos con cepillo turbo .....	32
Boquilla combinada ranuras/cepillo/tapicería (3 en 1).....	32
Cepillo especial extensible.....	32
Montaje de soporte de pared.....	32
Introducción de la toma de la unidad de alimentación .....	32
Instalación del soporte de pared.....	33
Cargar la batería recargable .....	33
Utilización del aparato.....	33
Terminar el funcionamiento.....	33
Mantenimiento.....	34
Sistema de filtro .....	34
Vaciado del compartimento del polvo .....	34
Limpieza de los filtros.....	34
Montaje de la unidad de filtro.....	34

Limpieza.....	34
Boquilla para suelos.....	35
Recipiente para polvo con unidad de filtro .....	35
Almacenamiento .....	35
Solución de problemas .....	35
Datos técnicos .....	36
Eliminación .....	36
Eliminación de acumulador/batería .....	36
Significado del símbolo "Cubo de basura" .....	36

## Notas generales

Antes de la puesta en servicio de este aparato lea detenidamente el manual de instrucciones y guarde éste bien incluido la garantía, el recibo de pago y si es posible también el cartón de embalaje con el embalaje interior. En caso de dejar el aparato a terceros, también entregue el manual de instrucciones.

- Solamente utilice el aparato para el uso privado y para el fin previsto. Este aparato no está destinado para el uso profesional.
- El adaptador de corriente solo debe utilizarse en habitaciones secas.
- ¡Compruebe que la corriente de salida, el voltaje y la polaridad del adaptador de corriente coinciden con la información del aparato conectado!
- ¡No toque un adaptador de corriente conectado con las manos mojadas!
- Cuando sea necesario realizar una limpieza, desconecte el aparato del adaptador de corriente.
- Asegúrese de que el cable del adaptador de corriente no se doble, se anude, sea atropellado o entre en contacto con fuentes de calor.
- No utilice un adaptador de corriente dañado.
- No repare el aparato usted mismo. Acuda a un especialista autorizado.
- El aparato y el cable de alimentación de red se deben controlar regularmente para garantizar que no estén dañados. En caso de que se comprobara un daño, no se podrá seguir utilizando el aparato.
- Solamente utilice accesorios originales.
- Para la seguridad de sus niños no deje material de embalaje (Bolsas de plástico, cartón, poliestireno etc.) a su alcance.



#### AVISO:

No deje jugar a los niños con la lámina. ¡Existe peligro de asfixia!

## Indicaciones especiales de seguridad para este aparato

- Pueden utilizar este aparato niños mayores de 8 años y personas con minusvalías físicas, sensoriales o mentales, o sin experiencia ni conocimientos, siempre que se les someta a supervisión o se les instruya respecto a su uso de forma segura y de manera que entiendan los peligros existentes.
- Los niños no deben jugar con el aparato.
- La limpieza y el mantenimiento no deben realizarlo niños sin supervisión.
- El aparato está diseñado para ser utilizado con voltaje extra bajo de seguridad. Conecte el aparato solamente a una fuente de alimentación conforme a las especificaciones de la etiqueta de clasificación.
- Si el cable de alimentación está dañado, debe cambiarlo por un cable específico que le podrá proporcionar el fabricante o su agente de servicio.
- Utilice exclusivamente la alimentación incluida en la entrega.
- ¡No aspire sustancias combustibles ni líquidos!
- No use este aparato para eliminar partículas de tóner de una impresora láser o fotocopiadora para evitar incendio o explosión.
- ¡No aspire nunca cenizas calientes, objetos agudos o cortantes!
- Nunca aspire sin los filtros colocada.

### Baterías de litio-ión recargables (Li-Ion)

El aparato está equipado con baterías recargables Li-ión. Esto representa numerosas ventajas comparado con otras baterías y acumuladores.

- Una elevada tensión de célula (más voltios)
- Sin efecto de memoria
- Baja descarga independiente

### Manipulación segura de baterías recargables de Litio-ión

En general las baterías Li-ión se consideran seguras. Sin embargo, pueden producirse riesgos a causa de daños mecánicos, averías eléctricas y efectos térmicos.

Los daños mecánicos pueden resultar en la fuga de sustancias gaseosas o líquidas que pueden ser altamente irritantes, inflamables o incluso tóxicas.

Una avería eléctrica, como un cortocircuito, puede provocar sobrecalentamiento y causar un incendio.

Incluso el calentamiento de la carcasa exterior de una batería Li-ión, por ejemplo por la luz solar o una estufa, puede provocar incendio o explosión.

Sin embargo, las baterías Li-ión son seguras cuando se manipulen correctamente. Solamente si se usan o guardan incorrectamente pueden ser peligrosas. Por lo tanto:

- Evite temperaturas superiores a 40 °C e inferiores a 0 °C.
- No deje caer el producto ni la batería recargable.
- Si la batería Li-ión a caído y se ha dañado, deje de usarla.
- Cuando guarde o deseche el aparato, cubra los terminales para evitar cortocircuitos.
- Deseche adecuadamente los acumuladores usados en recipientes de recogida en el comercio o puntos de recogida municipales.

### Ampliar la vida útil de la batería Li-ión recargable

Con las baterías Li-ión, aún más que con otros acumuladores, se puede ampliar su duración tratándolas adecuadamente. Las siguientes sencillas normas de carga y guardado le ayudan a mantener la capacidad de la batería:

- **Temperatura:** La temperatura ideal de estas baterías es de 10-25 °C. Las temperaturas superiores pueden causar un desgaste prematuro.
- **Carga y descarga:** Durante los ciclos de carga deben evitarse tanto la carga completa como una descarga en profundidad.

Cuando termine el proceso de carga de la batería debería desconectar de inmediato el cargador. Se considera óptima una carga de hasta el 90 %.

Igualmente, se conserva mejor la batería si no se descarga al 0 %. Si surge la posibilidad, debería recargar la batería cuando llegue a un estado de carga del 30 %.

- **Almacenamiento:** Guarde siempre las baterías en un lugar seco y a temperaturas moderadas, entre 10 °C y 20 °C.

Tenga en cuenta también el efecto de la descarga autónoma. Cuando el acumulador ya esté gastado, este efecto puede causar una descarga en profundidad, dañando la batería. Si quiere guardar la batería durante un tiempo prolongado, puede evitar este efecto. Recomendamos que cargue la batería a aproximadamente el 40 % antes de guardarla. Debería comprobar el estado de la carga pasado no más de un mes.

### Desembalaje del aparato

1. Extraiga el aparato de su embalaje.
2. Compruebe el ámbito de entrega para su finalización.
3. Compruebe el aparato para ver si tiene algún daño debido a su transporte, para evitar posibles peligros.

#### **i** NOTA:

En caso daños debidos al transporte, póngase en contacto con su proveedor de inmediato. ¡No utilice el aparato dañado!

### Indicación de los elementos de manejo/ Contenido en la entrega

#### Ilustración A

- 1 Depósito de polvo
- 2 Carcasa del motor
- 3 Botón **MAX**
- 4 Botón de encendido/apagado
- 5 Paquete de baterías recargables
- 6 Botón de liberación del paquete de baterías recargables
- 7 Bloqueo del recogedor de polvo **G**

#### Ilustración B

- 1 Depósito de polvo
- 2 Carcasa del motor
- 8 Testigos indicadores
- 9 Asa de transporte
- 10 Toma de conexión de la unidad de alimentación
- 11 Unidad manual (Ilustración A)
- 12 Botón de liberación del tubo de aspiración
- 13 Soporte de la boquilla
- 14 Botón de liberación del conector del tubo de aspiración
- 15 Boquilla para suelos con cepillo turbo
- 16 Desbloqueo de la boquilla para suelos
- 17 Tubo de aspiración
- 18 Botón de liberación de la boquilla combinada
- 19 Boquilla combinada ranuras / cepillo / tapicería
- 20 Cepillo especial extensible

#### Ilustraciones C y D

Soporte de pared

#### No mostrado

- 1× Adaptador de corriente
- 2× Tacos
- 2× Tornillos

### Notas de uso

- El aparato es especialmente adecuado para aspirar rápidamente pequeñas cantidades de suciedad seca o polvo.
- El aparato funciona mediante batería. La carga se realiza con el dispositivo de alimentación incluida.
- No se puede conectar directamente a la corriente por medio de un adaptador.
- Cuando no utilice el aparato, cuélguelo en el soporte de pared que se incluye. También sirve como estación de carga.

#### **△** ATENCIÓN:

El aparato no se mantiene por sí solo en posición vertical. Si no utiliza el soporte de pared, deje con cuidado la aspiradora en el suelo.

- Esta aspiradora con batería recargable no sustituye a una aspiradora de suelo convencional. Debido a su diseño, este aparato no es apropiado para limpiar adecuadamente alfombras de pelo largo.
- Los filtros sucios reducen la potencia de succión de la aspiradora. Por lo tanto, le recomendamos que limpie los filtros periódicamente.
- Lo ideal es limpiar los filtros siempre que se haya utilizado el aparato durante un tiempo prolongado.
- Revise y limpie regularmente la boquilla eléctrica para suelos.
- Si es necesario, o si el suelo está muy sucio, límpielo varias veces o use una aspiradora de suelo convencional de 230 V~.

### Encendido/apagado del aparato

- El botón (4) enciende y apaga el aparato.
- Pulse el botón **MAX** de la parte posterior de la unidad manual para alternar entre la potencia alta y baja.

### Puesta en marcha

#### Tubo de aspiración

- El tubo de aspiración viene equipado con un conector. Cuando está inclinado, facilita la aspiración en lugares de difícil acceso. Para que el tubo de aspiración quede rígido, deje que la articulación encaje en su lugar.
- Introduzca el tubo de aspiración con las dos puntas de contacto en la conexión de el dispositivo manual. Debe encajar de forma audible.
- Para desconectar el tubo de aspiración, pulse la liberación (12) y saque el tubo simultáneamente.

#### Boquilla para suelos con cepillo turbo

- La boquilla para suelos es adecuada para todos los tipos de suelo, excepto para las alfombras de pelo largo.
- Durante el funcionamiento, los LED de la boquilla para suelos se encienden para ver mejor en lugares oscuros.



#### ATENCIÓN:

No puede sustituir los LED.

- Deslice el extremo inferior del tubo de aspiración en el conector de la boquilla para suelos. Preste atención a las puntas de contacto de la boquilla para suelos. El tubo de aspiración debe encajar de forma audible.
- Para desconectar el tubo de aspiración, pulse la liberación (16) y saque el tubo simultáneamente.

#### Boquilla combinada ranuras/cepillo/tapicería (3 en 1)

- Estos accesorios los tendrá siempre disponibles si los mantiene unidos al tubo de aspiración por encima de la articulación utilizando el soporte.
- Con la boquilla para ranuras, podrá aspirar la suciedad de las esquinas, ranuras y pequeñas grietas.

- Para evitar que se raye la superficie a limpiar, use la boquilla para ranuras junto con la boquilla para tapicería/cepillo bloqueada. Esto le permitirá eliminar suavemente la suciedad de las ranuras de tapicería y colchones. También es adecuada para eliminar polvo de superficies sensibles, como muebles o cortinas.
- Para colocar la boquilla para tapicería/cepillo en la boquilla para ranuras, primero presione los botones laterales y luego deslice la boquilla sobre ella, dejando que encaje de forma audible en su lugar (como se muestra en la siguiente imagen).
- Para desbloquearla, simplemente, pulse de nuevo ambos botones.
- Puede conectar al aparato este accesorio de boquilla combinado de dos formas:

#### Conexión en la unidad manual

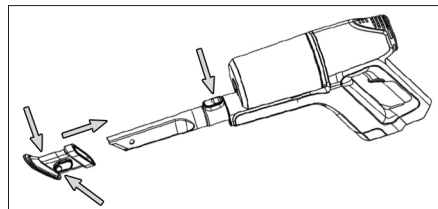

- Inserte la boquilla con el desbloqueo hacia arriba en el conector de la unidad manual. Debe oírse un chasquido cuando encaje en su sitio.
- Para soltar el accesorio de boquilla, pulse el botón de liberación y saque el accesorio al mismo tiempo.

#### Conexión al tubo de aspiración

En el extremo inferior del tubo de aspiración, encontrará el mismo conector que en la unidad manual. Monte y desmonte la boquilla como se describe anteriormente.

#### Cepillo especial extensible

- Esta boquilla es especialmente adecuada para limpiar con suavidad superficies delicadas grandes.
- Para limpiar más superficie, estire el cepillo por completo.
- Puede colocar este cepillo tanto directamente en la unidad manual como en el conector del tubo de aspiración una vez montado.
- Para extraer la boquilla, simplemente tire de ella.

### Montaje de soporte de pared

Consulte las ilustraciones (C y D) en la página 3.

#### Introducción de la toma de la unidad de alimentación

Si desea usar el soporte de pared como estación de carga, conecte primero el enchufe de la unidad de alimentación (Ilustración C).

1. Conecte el enchufe de la fuente de alimentación en la ranura de la parte posterior de la unidad de carga.



- Presione con firmeza el enchufe en los terminales. Debe oírse un chasquido cuando encaje en su sitio.
- Fije el cable en la guía para cable derecha o izquierda.

### Instalación del soporte de pared

#### ⚠ AVISO:

¡Cerciórese previamente de que no haya ningún cable en la pared que pueda dañarse!

#### ⚠ ATENCIÓN:

Coloque el soporte de pared de forma que el aparato no se exponga a la luz solar directa ni otras fuentes de calor.

#### ℹ NOTA:

Si desea utilizar al mismo tiempo el soporte de pared como estación de carga, debe tener cerca una toma de corriente.

- Mida la altura para el soporte de pared. Aguante la aspiradora contra la pared con el conducto de succión y la boquilla para suelo instaladas.
- Aguante el soporte de pared contra la pared como se indica en la página 3 (Ilustración D). Marque 2 orificios de taladro.
- Taladre los orificios e inserte los tacos de pared en la pared.
- Inserte los tornillos en los orificios del soporte de pared.
- Apriete los tornillos con un destornillador manual.

### Cargar la batería recargable

#### ⚠ ATENCIÓN:

No cargue la batería recargable sin supervisión.

- Apague el aparato.
- Conecte la unidad de alimentación con la toma de conexión (10).  
Si ha preparado el soporte de pared como estación de carga, cuelgue el aparato del soporte de pared.
- Conecte el adaptador a una fuente de alimentación de pared aprobada. Cargue el aparato durante aprox. 5 horas antes de usarlo por primera vez.

#### ℹ NOTA:

- Los testigos indicadores muestran el estado de carga de la batería recargable. (25%, 50%, 100%)
- El aparato tiene un control electrónico de carga que evita la sobrecarga.
- La carga se habrá completado cuando se enciendan los 3 testigos indicadores.
- Cuando se retire el aparato de la estación de carga o se desconecte de la fuente de alimentación, los testigos indicadores se apagarán.
- Es normal que el aparato se caliente durante la carga.

- Desconecte la unidad de alimentación de la toma cuando se haya cargado por completo la batería recargable.
- Para retirar el aparato de la estación de carga, presione el botón de liberación de la parte superior del soporte de pared.

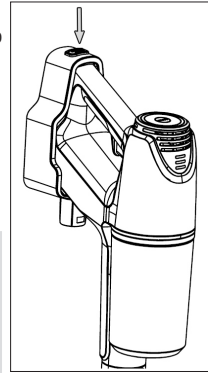

#### ℹ NOTA:

Incluso cuando el aparato está desconectado, la batería recargable se descarga continuamente. Si el aparato está fuera de uso por un largo periodo de tiempo, cargue la batería recargable al menos una vez cada 4 a 6 semanas.

### Utilización del aparato

Puede usar el aparato como aspiradora para suelos o como aspiradora manual y derecha (unidad básica).

- Desconecte el aparato de la unidad de alimentación.
- Encienda el aparato.
- Si desea inclinar el tubo de aspiración en el conector, pulse el botón de liberación (14).

#### ℹ NOTA:

- Recomendamos los niveles de potencia más altos para usar el aparato con la boquilla para suelos. Pulse el botón **MAX**.
- Mientras el aparato esté en funcionamiento, dependiendo de la capacidad de carga de la batería recargable, se encenderán entre 1 y 3 testigos indicadores.
- Recomendamos recargar la batería cuando los testigos indicadores muestren que la capacidad restante es de solo un 25%.
- Cuando la carga de la batería recargable se esté agotando, parpadeará la última luz del testigo. Para evitar que la batería recargable se descargue completamente, el motor apagará el aparato. Recargue la batería.

### Terminar el funcionamiento

- Apague el aparato.
- Si ya ha instalado el soporte de pared, cuelgue la aspiradora.

## Mantenimiento

### Sistema de filtro

El aparato dispone de 3 filtros. El sistema común de bolsa de polvo se ha sustituido por un compartimento del polvo transparente. Una mayor velocidad del flujo permite separar las partículas que flotan de la suciedad fuerte y ligera del aire aspirado.

Por tanto, no es necesario comprar bolsas de polvo.

Los filtros deben limpiarse periódicamente.

#### ATENCIÓN:

- No lave el filtro en la lavadora.
- No utilice un secador para sacarlo.
- Vuelva a poner el aparato en funcionamiento cuando todos los filtros se hayan secado por completo y se hayan ensamblado correctamente.

#### Unidad de filtro

La unidad de filtro se compone de:

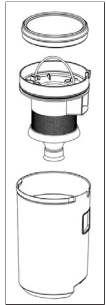

- Filtro fino
- Filtro grueso

Proceda de la siguiente manera para limpiar la unidad de filtro:

### Vaciado del compartimento del polvo

1. Desconecte el aparato de la unidad de alimentación.
2. Si es necesario, retire el tubo de aspiración o el conector de boquilla del aparato.
3. Observe la ilustración A de la página 3. Pulse el botón **6** del depósito de polvo para extraerlo de la unidad manual.
4. Saque el filtro fino que hay en el trozo de tela de color.
5. Saque el filtro grueso de la unidad manual para retirarlo del depósito de polvo.
6. Vacíe el contenido del recogedor de polvo.

### Limpieza de los filtros

1. Sostenga ambos filtros sobre un cubo de basura y sacuda el polvo. También puede cepillar el filtro fino. En caso de manchas resistentes, limpie los filtros debajo del agua.
2. Deje secar los filtros al aire completamente antes de volver a colocarlos.
3. Limpie el compartimento del polvo con un paño húmedo y luego seque con otro.

### Montaje de la unidad de filtro

1. Coloque el filtro basto en el recipiente de polvo. Para ello, preste atención a las ranuras de los lados del depósito de polvo. Ahora presione el filtro grueso hacia abajo para colocarlo en el centro del depósito de polvo.
2. Coloque el filtro fino (con la parte de tela de color hacia arriba) sobre el filtro grueso. Presione firmemente sobre el filtro fino.
3. Luego, vuelva a colocar el depósito de polvo en la unidad manual. Primero, coloque el depósito de polvo en la parte superior de la carcasa del motor. Ahora, empuje el depósito de polvo hacia abajo. El pestillo del depósito de polvo debe encajar de forma audible.

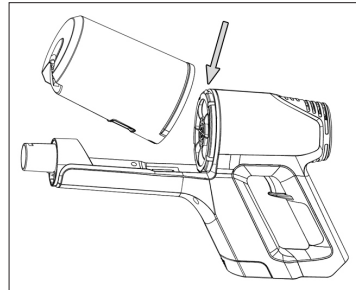

#### Filtro de salida:

Su aparato también dispone de un filtro de salida. Se encuentra en la parte superior de la carcasa del motor.

 **ATENCIÓN:** No puede retirar este filtro.

## Limpieza

### AVISO:

- ¡Desconecte siempre el aparato de la toma de corriente antes de limpiarlo!

## AVISO:

- Para su limpieza, en ningún caso sumerja en agua la carcasa motor. Podría causar un electrochoque o un incendio.

## ATENCIÓN:

- No utilice un cepillo de alambre u objetos abrasivos.
  - No utilice detergentes agresivos o abrasivos.
  - Las piezas individuales no son aptas para lavavajillas.
- La carcasa se puede limpiar con un paño ligeramente húmedo.
  - Puede limpiar la unidad de alimentación con una gamuza seca.

### Boquilla para suelos

1. Desconecte la boquilla para suelos del tubo de aspiración.
2. Gire la boquilla para suelos de forma que pueda ver el lado inferior. Use una moneda pequeña o cualquier otra herramienta para abrir el pestillo. Dirección de rotación: en sentido contrario a las agujas del reloj. Gire la cubierta para abrirla.
3. Quite el rodillo de cepillo.
4. Saque los hilos y pelo enrollados en el cepillo. Use tijeras si es necesario.
5. **Ensamblaje:**
  - 5.1 Coloque el rodillo del cepillo de nuevo dentro del compartimento con la hendidura en forma de estrella primero.
  - 5.2 Inserte el otro extremo del rodillo de cepillo con el soporte cuadrado en el hueco debajo de la cubierta.
6. Cierre el bloqueo del rodillo de cepillo.

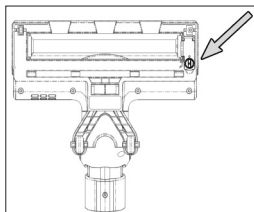

### Recipiente para polvo con unidad de filtro

Lea el capítulo "Mantenimiento" para limpiar estos componentes.

### Almacenamiento

- Limpie el aparato tal como se describe y deje que se seque.
- Para guardar el aparato, use el soporte de pared montado previamente o deje con cuidado la aspiradora en el suelo.
- Le recomendamos que guarde el aparato en el embalaje original si no va a utilizarlo durante un largo período de tiempo.

### NOTA sobre la duración de la batería recargable:

Incluso cuando el aparato está desconectado, la batería recargable se descarga continuamente. Si el aparato está fuera de uso por un largo período de tiempo, cargue la batería recargable al menos una vez cada 4 a 6 semanas.

- Mantenga siempre el aparato fuera del alcance de los niños en un lugar seco y bien ventilado.
- La temperatura de almacenamiento debe estar entre 0 °C y 40 °C.

## Solución de problemas

Problema	Causa posible	Solución
El aparato no funciona.	Unidad de alimentación conectada.	Desconecte el aparato de la unidad de alimentación.
	La batería recargable está defectuosa.	Contacte con nuestro departamento de servicio o su vendedor.
Cuando se enciende el aparato, todos los testigos indicadores comienzan a parpadear.	La batería recargable está agotada.	Cargue la batería recargable.

Problema	Causa posible	Solución
Baja potencia de succión.	Batería recargable casi descargada.	Cargue la batería recargable.
	Recipiente para polvo lleno.	Vacíe el recipiente del polvo.
	Los filtros están sucios.	Limpié los filtros como se describe en "Mantenimiento". <b>⚠ ATENCIÓN:</b> ¡Vuelva a utilizar la aspiradora exclusivamente con filtros secos!
Ruidos durante el uso.	Se ha aspirado un cuerpo extraño en la boquilla para suelos.	Saque el cuerpo extraño. En caso necesario, desconecte la boquilla para suelos del conducto de succión.
La boquilla para suelos con cepillo turbo no funciona.	Rodillo de cepillo obstruido por suciedad.	Limpié la boquilla para suelos como se describe en "Limpieza".
	Instalación incorrecta del conducto de succión y/o la boquilla para suelos.	Compruebe que todos los elementos están montados correctamente.
La batería recargable no mantiene la carga.	La batería recargable ha llegado al final de su vida útil.	Contacte con nuestro departamento de servicio o su vendedor.

### Datos técnicos

Modelo: ..... PC-BS 3037 A  
 Peso neto (unidad manual con tubo de aspiración y boquilla de suelo): ..... aprox. 2,4 kg

#### Toma de corriente

Clase de protección: ..... II  
 Entrada: ..... CA 100 - 240 V, 50/60 Hz, 0,8 A MAX  
 Salida: ..... CC 35 V, 500 mA  
 Polaridad: ..... ⊖ ⊕

**Batería recargable:** ..... 29,6 V, 2200 mAh Li-ión  
 Tiempo de funcionamiento: ..... Máximo de 30 minutos  
 Tiempo de carga: ..... aprox. 4,5 horas

El derecho de realizar modificaciones técnicas y de diseño en el curso del desarrollo continuo del producto está reservado.

Este aparato se ha examinado según las normativas actuales y vigentes de la Comunidad Europea, como p.ej. compatibilidad electromagnética y directiva de baja tensión y se ha construido según las más nuevas especificaciones en razón de la seguridad.

### Eliminación

#### Eliminación de acumulador/batería



La unidad contiene una batería recargable. Las baterías/acumuladores usados (baterías recargables) no se corresponden con los residuos domésticos.

La batería debe retirarse antes de reciclar el producto. Pulse el pestillo de liberación (6) y extraiga la batería recargable de la unidad manual.

Puede obtener información del lugar de eliminación de baterías/acumuladores de su autoridad local o municipal.

#### Significado del símbolo "Cubo de basura"



Proteja nuestro medio ambiente, aparatos eléctricos no forman parte de la basura doméstica.

Haga uso de los centros de recogida previstos para la eliminación de aparatos eléctricos y entregue allí sus aparatos eléctricos que no vaya a utilizar más.

Ayudará en evitar las potenciales consecuencias, a causa de una errónea eliminación de desechos, para el medio ambiente y la salud humana.

Con ello, contribuirá a la recuperación, al reciclado y a otras formas de reutilización de los aparatos viejos eléctricos y electrónicos.

La información cómo se debe eliminar los aparatos, se obtiene en su ayuntamiento o su administración municipal.

## Istruzioni per l'uso

Grazie per aver scelto il nostro prodotto. Vi auguriamo un buon utilizzo del dispositivo.

### Simboli per questo manuale di istruzioni per l'uso

Le indicazioni importanti per la propria sicurezza sono indicati appropriatamente. Osservare assolutamente queste indicazioni, per evitare incidenti e danni all'apparecchio:



#### AVVISO:

Previene i rischi della propria salute ed indica possibili rischi di ferite.



#### ATTENZIONE:

Indica possibili pericoli per l'apparecchio o altri oggetti.



NOTA: Mette in risalto consigli ed informazioni.

## Indice

<b>Elementi di comando</b> .....	<b>3</b>
<b>Note generali</b> .....	<b>37</b>
<b>Avvertenze speciali di sicurezza per questo apparecchio</b> .....	<b>38</b>
<b>Batterie ricaricabili agli Ioni di litio (Li-Ion)</b> .....	<b>38</b>
Manipolazione sicura delle batterie ricaricabili agli ioni di litio.....	38
Prolungamento della durata di vita utile della batteria ricaricabile agli ioni di litio .....	39
<b>Disimballaggio</b> .....	<b>39</b>
<b>Elementi di comando / Nella fornitura</b> .....	<b>39</b>
<b>Note per l'uso</b> .....	<b>39</b>
Accensione / spegnimento dell'apparecchio .....	40
<b>Messa in funzione</b> .....	<b>40</b>
Tubo di aspirazione.....	40
Ugello da pavimento con spazzola turbo.....	40
Bocchetta combinata con spazzola / interstizi / tappezzeria (3 in 1) .....	40
Spazzola speciale estendibile.....	40
<b>Montaggio del supporto da parete</b> .....	<b>41</b>
Inserire la spina dell'alimentatore .....	41
Fissaggio supporto a muro .....	41
<b>Caricamento della batteria ricaricabile</b> .....	<b>41</b>
<b>Usando l'apparecchio</b> .....	<b>41</b>
Fine operazione .....	42
<b>Manutenzione</b> .....	<b>42</b>
Il sistema di filtraggio.....	42
Svuotamento del collettore della polvere.....	42
Pulizia dei filtri .....	42
Montaggio dell'unità filtro .....	42

<b>Pulizia</b> .....	<b>42</b>
Ugello pavimento .....	43
Contenitore della polvere con unità filtro .....	43
<b>Conservazione</b> .....	<b>43</b>
<b>Ricerca dei guasti</b> .....	<b>43</b>
<b>Dati tecnici</b> .....	<b>44</b>
<b>Smaltimento</b> .....	<b>44</b>
Smaltimento della batteria / accumulatore .....	44
Significato del simbolo "Eliminazione" .....	44

## Note generali

Prima di mettere in funzione questo apparecchio, leggere molto attentamente le istruzioni per l'uso e conservarle con cura unitamente al certificato di garanzia, allo scontrino e, se possibile, alla scatola di cartone con la confezione interna. Se passate l'apparecchio a terzi, consegnate anche le istruzioni per l'uso.

- Utilizzare l'apparecchio esclusivamente per scopi privati e conformemente al tipo di applicazione previsto. Questo prodotto non è stato concepito ai fini di un impiego in ambito industriale.
- L'adattatore è adatto solo all'uso in ambienti asciutti.
- Verificare se la corrente in uscita, la tensione e la polarità dell'adattatore corrispondano alle informazioni sul dispositivo connesso!
- Non toccare l'adattatore con mani bagnate!
- Se necessario durante la pulizia scollegare l'apparecchio dall'adattatore.
- Verificare che il cavo dell'adattatore non sia piegato, schiacciato, o a contatto con fonti di calore.
- Non usare un adattatore danneggiato.
- Non riparare da soli l'apparecchio, ma contattare un tecnico qualificato.
- Controllare regolarmente che l'apparecchio e il cavo non presentino tracce di danneggiamento. In tal caso l'apparecchio non deve più essere utilizzato.
- Utilizzare esclusivamente accessori originali.
- Per sicurezza tenere l'imballaggio (sacchetto di plastica, scatola, polistirolo, ecc.) fuori dalla portata dei bambini.



#### AVVISO:

Non lasciar giocare i bambini piccoli con la pellicola.

**Pericolo di soffocamento!**

## Avvertenze speciali di sicurezza per questo apparecchio

- L'apparecchio può essere utilizzato dai bambini da 8 anni in su e dalle persone con ridotte abilità fisiche, sensoriali o mentali o mancanza di esperienza e conoscenza sotto la diretta supervisione o dietro istruzioni sull'uso sicuro dell'apparecchio e sui possibili pericoli derivanti dal suo utilizzo.
- I bambini non devono giocare con l'apparecchio.
- Pulizia e manutenzione non devono essere eseguiti da bambini senza supervisione.
- L'apparecchio è destinato all'uso con tensione extra bassa di sicurezza. Collegare solo ad un'alimentazione secondo le specifiche indicate sull'etichetta del modello.
- Se il cavo di connessione di questo dispositivo è danneggiato, deve essere sostituito con un cavo di connessione special disponibile dal produttore o servizio assistenza.
- Usare solo l'alimentatore fornito in dotazione.
- Non aspirare sostanze combustibili o liquidi!
- Non utilizzare il presente apparecchio allo scopo di rimuovere le particelle di toner da una stampante o copiatrice laser per evitare incendi o esplosioni.
- Non utilizzare l'apparecchio per aspirare ceneri ancora calde oppure oggetti affilati o acuminati!
- Non aspirare senza il filtro installato.

### Batterie ricaricabili agli Ioni di litio (Li-Ion)

L'apparecchio è dotato di batterie ricaricabili agli ioni di litio. Ciò determina numerosi vantaggi rispetto ad altre tipologie di batterie e accumulatori:

- Una tensione elevata della cella (più volt)
- Nessun effetto memoria
- Una ridotta autoscarica

### Manipolazione sicura delle batterie ricaricabili agli ioni di litio

Generalmente, le batterie agli ioni di litio sono considerate sicure. Tuttavia, i pericoli possono essere determinati da danni di natura meccanica, guasti elettrici ed effetti termici.

I danni di natura meccanica possono provocare la fuoriuscita di sostanze gassose o liquide che possono essere altamente irritanti, infiammabili o persino tossiche.

Un guasto elettrico, come ad esempio un cortocircuito, può indurre il surriscaldamento e provocare un incendio.

Anche il riscaldamento dell'involucro esterno di una batteria agli ioni di litio, ad esempio a causa della luce solare o di un elemento riscaldante, può provocare incendi o esplosioni.

Tuttavia, le batterie agli ioni di litio sono sicure se maneggiate correttamente. Solo se utilizzate o conservate impropriamente possono diventare pericolose. Pertanto:

- Evitare temperature superiori a 40 °C e inferiori a 0 °C.
- Non far cadere l'apparecchio o la batteria ricaricabile.
- Se la batteria agli ioni di litio è caduta e risulta danneggiata, interrompere l'utilizzo.
- Durante la conservazione o lo smaltimento dell'apparecchio, isolare i morsetti per prevenire eventuali cortocircuiti.
- Smaltire correttamente gli accumulatori esausti in contenitori di raccolta appositi presso il rivenditore o in punti di ritiro municipali.

### **Prolungamento della durata di vita utile della batteria ricaricabile agli ioni di litio**

Per le batterie agli ioni di litio, ancor più che con altri accumulatori, la loro durata di vita utile può essere incrementata mediante un utilizzo appropriato. Le seguenti semplici regole per la ricarica e la conservazione consentono di preservare la capacità della batteria:

- **Temperatura:** La temperatura ideale di utilizzo di queste batterie varia da 10 - 25 °C. Temperature più elevate possono determinare un invecchiamento precoce.
- **Carica e scarica:** Durante i cicli di carica, devono essere evitate sia la carica totale che la scarica profonda. Al termine del processo di carica, scollegare immediatamente il caricabatterie. Una carica non superiore al 90 % è considerata la scelta ottimale. Per contro, la batteria si preserva maggiormente quando non viene scaricata fino a un livello di carica pari allo 0 %. Se possibile, ricaricare la batteria quando raggiunge uno stato di carica pari al 30 %.
- **Conservazione:** Conservare sempre le batterie in un luogo asciutto e a temperature medie comprese tra 10 °C e 20 °C.

Considerare inoltre l'effetto di autoscarica! Quando l'accumulatore è ormai scarico, tale effetto può causare uno scarico profondo con conseguente danneggiamento della batteria. Se si prevede di conservare la batteria per un lungo periodo di tempo, è possibile contrastare questo effetto. Raccomandiamo quindi di caricare la batteria a un livello di carica approssimativamente pari al 40% prima di riportarla. Si consiglia di controllare lo stato di carica entro e non oltre il limite temporale di un mese.

### **Disimballaggio**

1. Estrarre l'apparecchio dall'imballaggio.
2. Controllare che la spedizione sia completa.
3. Controllare che l'apparecchio non abbia subito danni durante il trasporto per prevenire pericoli.

### **NOTA:**

Se si sono verificati danni durante il trasporto, contattare immediatamente il rivenditore. Non utilizzare un dispositivo danneggiato!

### **Elementi di comando / Nella fornitura**

#### **Figura A**

- 1 Contenitore della polvere
- 2 Alloggiamento del motore
- 3 Tasto **MAX**
- 4 Tasto di accensione / spegnimento
- 5 Pacco batteria ricaricabile
- 6 Meccanismo di sblocco del pacco batteria ricaricabile
- 7 Meccanismo di blocco del contenitore della polvere **6**

#### **Figura B**

- 1 Contenitore della polvere
- 2 Alloggiamento del motore
- 8 Indicatori luminosi
- 9 Impugnatura
- 10 Presa elettrica per l'alimentazione
- 11 Apparecchio portatile (Figura A)
- 12 Meccanismo di sblocco del contenitore della polvere
- 13 Supporto della bocchetta
- 14 Meccanismo di sblocco dello snodo per il tubo di aspirazione
- 15 Ugello da pavimento con spazzola turbo
- 16 Meccanismo di sblocco della bocchetta per pavimenti
- 17 Tubo di aspirazione
- 18 Meccanismo di sblocco della bocchetta combinata
- 19 Bocchetta combinata con spazzola / interstizi / tappezzeria
- 20 Spazzola speciale estendibile

#### **Illustrazioni C e D**

Supporto a parete

#### **Non in figura**

- 1× Adattatore di potenza
- 2× Tassello
- 2× Vite

### **Note per l'uso**

- L'apparecchio è adatto in particolare per aspirare velocemente piccole quantità di polvere o sporco asciutti.
- L'apparecchio è utilizzato tramite la batteria ricaricabile. La ricarica avviene tramite l'alimentatore in dotazione.
- Non è possibile l'alimentazione di corrente diretta tramite l'adattatore di corrente.
- Appendere l'apparecchio al supporto da parete in dotazione quando non è in uso. Funge anche da stazione di ricarica.

**⚠ ATTENZIONE:**

L'apparecchio non è in grado di rimanere in piedi autonomamente. Se non si utilizza il supporto a parete, posizionare delicatamente l'aspirapolvere sul pavimento.

- Questo aspirapolvere a batteria ricaricabile non sostituisce in modo opportuno un tradizionale aspirapolvere per pavimenti. Soprattutto su tappeti a pelo lungo, le prestazioni di pulizia non sono sufficienti a causa del design.
- I filtri contaminati riducono la potenza di aspirazione dell'aspirapolvere. Si consiglia pertanto di pulire regolarmente i filtri antisporcio esistenti.
- Per una maggiore efficacia, pulire i filtri ogni volta che sono stati sottoposti ad un uso prolungato.
- Controllare e pulire regolarmente la bocchetta elettrica per pavimenti.
- Se necessario, pulire più volte i pavimenti molto sporchi e/o utilizzare un tradizionale aspirapolvere da 230 V~.

**Accensione/spengimento dell'apparecchio**

- Il tasto (4) consente di accendere e spegnere l'apparecchio.
- Premere il pulsante **MAX** sul retro dell'apparecchio portatile per scorrere tra i livelli di potenza bassa e alta.

**Messa in funzione****Tubo di aspirazione**

- Il tubo di aspirazione è dotato di uno snodo. Quando è inclinato, rendere più semplice utilizzare l'aspirapolvere in luoghi difficile da raggiungere. Per un tubo di aspirazione rigido, far scattare in posizione il giunto a snodo.
- Inserire il tubo di aspirazione con i due perni di contatto nel collegamento dell'unità di base. Deve bloccarsi emettendo un rumore.
- Per scollegare il tubo di aspirazione, premere il bottone di rilascio (12) ed estrarre allo stesso tempo il tubo.

**Ugello da pavimento con spazzola turbo**

- La bocchetta per pavimenti è adatta a tutti i rivestimenti per pavimenti, ad eccezione dei tappeti a pelo lungo.
- Durante il funzionamento, i LED sulla spazzola da pavimento si accendono per una migliore visibilità nelle aree buie.

**⚠ ATTENZIONE: Non è possibile sostituire i LED.**

- Attaccare l'estremità inferiore del tubo di aspirazione sul connettore della bocchetta per pavimenti. Osservare i perni di contatto sulla bocchetta per pavimenti. Il tubo di aspirazione deve scattare in posizione in modo udibile.
- Per scollegare il tubo di aspirazione, premere il bottone di rilascio (16) ed estrarre allo stesso tempo il tubo.

**Bocchetta combinata con spazzola/interstizi/ tappezzeria (3 in 1)**

- Questi accessori sono sempre a portata di mano quando li si tiene attaccati al tubo di aspirazione sopra il giunto a snodo, utilizzando il supporto.
- Durante l'utilizzo della bocchetta come bocchetta per interstizi, sarà possibile aspirare lo sporco da angoli, scanalature e piccoli interstizi.
- Per evitare di graffiare la superficie da pulire, utilizzare la bocchetta per interstizi con la spazzola o la bocchetta per tappezzeria bloccata. In questo modo è possibile rimuovere delicatamente lo sporco dalle cavità di tappezzerie e materassi. Adatto anche per la rimozione di polvere da superfici sensibili come mobili oppure tende.
- Per fissare la spazzola/la bocchetta per tappezzeria alla bocchetta per interstizi, premere prima i pulsanti laterali e poi far scorrere la bocchetta su di essa, facendola scattare in posizione. (come mostrato nell'immagine seguente).
- Per rilasciare il blocco è sufficiente premere nuovamente entrambi i pulsanti.
- Ci sono due modi diversi per collegare questa bocchetta combinata all'apparecchio:

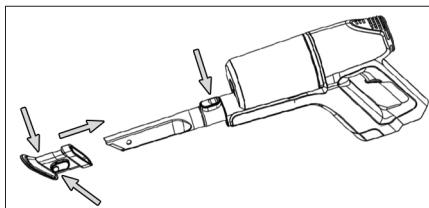
Collegamento all'unità di base

- Inserire la bocchetta per interstizi con lo sblocco rivolto verso l'alto nel connettore dell'apparecchio portatile. Deve essere udito lo scatto in posizione.
- Per sbloccare la bocchetta, premere il tasto di rilascio ed estrarla contemporaneamente.

Connessione alla pompa di aspirazione

All'estremità inferiore del tubo di aspirazione si trova lo stesso connettore dell'apparecchio portatile. Montare/smontare la bocchetta come descritto in precedenza.

**Spazzola speciale estendibile**

- Questa bocchetta è particolarmente buona per una pulizia delicata di superfici sensibili più ampie.
- È possibile ingrandire la superficie di raccolta dello sporco tirando il componente della spazzola fino in fondo.
- Questa spazzola può essere montata sia direttamente sul connettore dell'apparecchio portatile che sul raccordo del tubo di aspirazione già montato.
- Per sbloccare il bocchetta, è sufficiente estrarla.



## Montaggio del supporto da parete

Dare un'occhiata alle figure C e D a pagina 3.

### Inserire la spina dell'alimentatore

Se si desidera utilizzare il supporto a parete anche come stazione di ricarica, collegare prima la spina dell'alimentatore (Fig. C).

1. Collegare la spina di alimentazione allo slot sul retro del caricabatterie.
2. Inserire saldamente la spina nei terminali. Deve essere udito lo scatto in posizione.
3. Fissare il cavo nel passacavo destro o sinistro.

### Fissaggio supporto a muro

#### **⚠ AVVISI:**

Accertarsi prima se ci sono cavi nella parete che possono essere danneggiati!

#### **⚠ ATTENZIONE:**

Posizionare il supporto a parete in modo che l'apparecchio non sia esposto alla luce diretta del sole o altre fonti di calore.

#### **i NOTA:**

Se si desidera utilizzare contemporaneamente il supporto a parete come stazione di ricarica, è necessario disporre di una presa di corrente nelle vicinanze.

1. Misurare l'altezza per il montaggio del supporto da parete. Attaccare l'aspirapolvere contro il muro con il tubo di aspirazione e la spazzola da pavimento installata.
2. Attaccare il supporto muro contro il muro, come indicato a pagina 3 (Fig. D). Segnare i 2 punti da forare.
3. Forare e inserire i tasselli nel muro.
4. Inserire le viti nei fori del supporto.
5. Stringere le viti saldamente con il giravite.

## Caricamento della batteria ricaricabile

#### **⚠ ATTENZIONE:**

Non caricare la batteria ricaricabile senza supervisione.

1. Spegner l'apparecchio.
2. Collegare l'alimentatore con la presa di collegamento (10). Se avete predisposto il supporto a parete come una stazione di ricarica, staccare l'apparecchio dal supporto a parete.
3. Collegare l'adattatore di corrente ad una presa a parete certificata. Caricare l'apparecchio per ca. 5 ore prima del primo utilizzo.

#### **i NOTA:**

- Gli indicatori luminosi indicano lo stato di carica della batteria ricaricabile. (25%, 50%, 100%)
- L'apparecchio è dotato di controllo di carica elettronica, che impedisce il sovraccarico.

#### **i NOTA:**

- La carica è completata quando tutte e 3 gli indicatori luminosi sono accesi.
- Se l'apparecchio viene rimosso dalla stazione di ricarica o scollegato dall'alimentazione elettrica, gli indicatori luminosi si spengono.
- È normale se l'apparecchio si riscalda durante il caricamento.

4. Quando la batteria ricaricabile è completamente carica, scollegare l'alimentatore dalla presa.
5. Per rimuovere l'apparecchio dalla stazione di ricarica, premere il fermo di sgancio sulla parte superiore del supporto a parete.

#### **i NOTA:**

Anche quando l'apparecchio è spento, la batteria ricaricabile si scarica continuamente. Se l'apparecchio non è utilizzato per un lungo periodo, cambiare la batteria ricaricabile almeno una volta ogni 4-6 settimane.

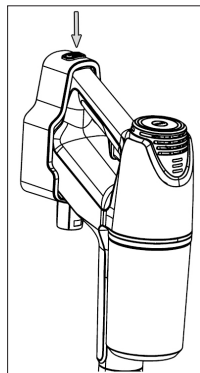

## Usando l'apparecchio

L'apparecchio può essere utilizzato come aspirapolvere da pavimento o come aspirapolvere verticale a mano (unità di base).

1. Scollegare l'apparecchio dall'alimentatore.
2. Accendere l'apparecchio.
3. Se si desidera inclinare il tubo di aspirazione in corrispondenza del giunto, premere il meccanismo di sblocco (14).

#### **i NOTA:**

- Si consiglia il livello superiore di potenza per utilizzare l'apparecchio con la spazzola per pavimenti. Premere il tasto **MAX**.
- Durante il funzionamento, a seconda della capacità di carica della batteria ricaricabile, si accendono da 1 a 3 indicatori.
- Si consiglia di ricaricare la batteria quando gli indicatori luminosi mostrano una capacità residua pari solamente al 25%.
- Quando la capacità della batteria ricaricabile sta per raggiungere la sua fine, l'ultimo indicatore luminoso lampeggia. Per evitare una scarica profonda della batteria ricaricabile, il motore spegne l'apparecchio di conseguenza. Ricaricare la batteria.

### Fine operazione

1. Spegnerne l'apparecchio.
2. Se il supporto da parete è già stato installato, appendervi l'aspirapolvere.

## Manutenzione

### Il sistema di filtraggio

L'apparecchio dispone di 3 filtri. Il comune sistema a sacchetto è stato sostituito da un collettore della polvere trasparente. La superiore velocità di flusso del collettore consente di separare dall'aria aspirata sia lo sporco pesante che le particelle più piccole.

Non è quindi necessario acquistare sacchetti.

I filtri devono essere puliti periodicamente.

#### **ATTENZIONE:**

- Non lavare mai il filtro in lavatrice.
- Non usare un asciugacapelli per asciugarlo.
- Rimettere l'apparecchio in funzione quando tutti i filtri sono completamente asciutti e montati correttamente.

### L'unità filtro

L'unità filtro è costituita da:

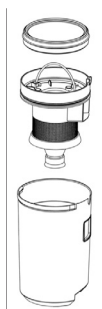

- Filtro per materiali fini
- Filtro grossolano

Per pulire l'unità filtro, procedere nel seguente modo:

### Svuotamento del collettore della polvere

1. Scollegare l'apparecchio dall'alimentatore.
2. Se necessario, rimuovere il tubo di aspirazione o la bocchetta dall'apparecchio.
3. Dare un'occhiata alla figura A a pagina 3. Premere il tasto **6** sul contenitore della polvere per sganciarlo dall'apparecchio portatile.
4. Estrarre il filtro per materiali fini sul pezzo di tessuto colorato.

5. Estrarre il filtro grossolano sull'impugnatura per rimuoverlo dal contenitore della polvere.
6. Svuotare il contenuto del raccoglitore di polvere.

### Pulizia dei filtri

1. Tenere entrambi i filtri su un bidone dell'immondizia ed eliminare la polvere. Il filtro per materiali fini, eventualmente, può anche essere spazzolato. In caso di macchie pesanti, lavare i filtri sotto l'acqua corrente.
2. Far asciugare completamente i filtri all'aria prima di rimontarli!
3. Pulire il collettore della polvere con un panno umido e poi asciugarlo.

### Montaggio dell'unità filtro

1. Collocare il filtro grossolano nel contenitore della polvere. Notare l'incavo sul bordo del contenitore della polvere. A questo punto spingere il filtro grossolano verso il basso in modo che venga posizionato al centro del contenitore della polvere.
2. Mettere il filtro per materiali fini (con la parte in tessuto colorato rivolta verso l'alto) sul filtro grossolano. Premere con forza sul filtro per materiali fini.
3. Successivamente riattaccare il contenitore della polvere all'apparecchio portatile. Per prima cosa, posizionare il contenitore della polvere sopra l'alloggiamento del motore. Ora spingere verso il basso il contenitore della polvere. Il fermo del contenitore della polvere deve scattare in posizione in modo udibile.

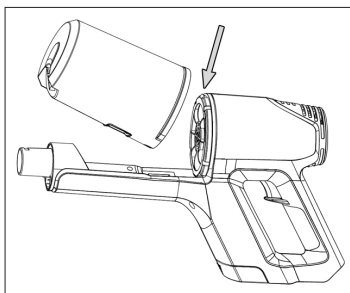

### Filtro di scarico

L'apparecchio dispone inoltre di un filtro di scarico. Si trova nella parte superiore dell'alloggiamento del motore.

#### **ATTENZIONE:**

**Non** è possibile rimuovere questo filtro.

## Pulizia

### **AVVISO:**

- Scollegare sempre l'apparecchio dall'alimentatore prima di pulire!

## **AVVISO:**

- In nessun caso immergere la custodia del motore in acqua per la pulizia. Ne potrebbe conseguire un corto circuito o incendio.

### **ATTENZIONE:**

- Non usare pagliette o altri oggetti abrasivi.
  - Per la pulizia non usare detersivi forti o abrasivi.
  - I singoli componenti non sono lavabili in lavastoviglie.
- Il corpo dell'apparecchio può essere pulito con un panno leggermente inumidito.
- L'unità di alimentazione può essere pulita con un panno asciutto.

### **Ugello pavimento**

1. Scollegare la bocchetta per pavimenti dalla pompa di aspirazione.
2. Girare la bocchetta per pavimenti intorno, in modo che si veda il lato inferiore. Utilizzare una piccola moneta o qualsiasi altro strumento per aprire il meccanismo di chiusura. Senso di rotazione: Antiorario. Aprire il coperchio.
3. Estrarre il rullo della spazzola.
4. Rimuovere fili e capelli dalla spazzola. Se necessario, usare delle forbici.

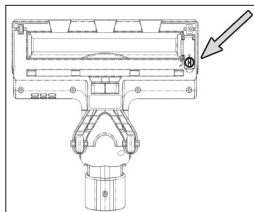

### **5. Assemblaggio:**

- 5.1 Riposizionare la spazzola a rullo, con prima l'incavo a forma di stella, nel vano.
  - 5.2 Inserire l'altra estremità della spazzola a rullo con il cuscinetto quadrato nell'incavo sotto il coperchio.
6. Chiudere la sicura del rullo della spazzola.

### **Contenitore della polvere con unità filtro**

Si prega di leggere il capitolo "Manutenzione" per la pulizia di questi componenti.

### **Conservazione**

- Pulire l'apparecchio come descritto e lasciarlo asciugare.
- Per lo stoccaggio, utilizzare il supporto a parete montato in precedenza o posizionare con cautela l'apparecchio sul pavimento.
- Si consiglia di tenere l'apparecchio nella confezione originale se l'apparecchio non sarà usato per lunghi periodi.

### **NOTA riguardante la durata della batteria ricaricabile:**

Anche quando l'apparecchio è spento, la batteria ricaricabile si scarica continuamente. Se l'apparecchio non è utilizzato per un lungo periodo, cambiare la batteria ricaricabile almeno una volta ogni 4-6 settimane.

- Tenere sempre l'apparecchio fuori dalla portata dei bambini in un luogo asciutto e ben ventilato.
- La temperatura di stoccaggio deve essere compresa tra 0 °C e 40 °C.

## **Ricerca dei guasti**

<b>Problema</b>	<b>Possibile causa</b>	<b>Rimedio</b>
L'apparecchio non funziona.	L'alimentatore è collegato.	Scollegare l'apparecchio dall'alimentatore.
	La batteria ricaricabile è difettosa.	Contattare il centro assistenza o il vostro rivenditore.
Quando l'apparecchio è acceso, tutte gli indicatori luminosi iniziano a lampeggiare.	La batteria ricaricabile è scarica.	Ricaricare la batteria.
Potenza di aspirazione debole.	La batteria ricaricabile è quasi scarica.	Ricaricare la batteria.
	Il contenitore della polvere è pieno.	Svuotare il contenitore della polvere.
	I filtri sono sporchi.	Pulire i filtri come descritto in "Manutenzione".
		 <b>ATTENZIONE:</b> Riutilizzare l'apparecchio solo una volta puliti i filtri!

Problema	Possibile causa	Rimedio
Forte rumore durante il funzionamento.	Un corpo estraneo è stato aspirato nell'ugello.	Rimuovere il corpo estraneo. Qualora necessario, scollegare la bocchetta per pavimenti dalla pompa di aspirazione.
La bocchetta per pavimenti con la spazzola turbo non è funzionante.	Il rullo della spazzola è bloccato dallo sporco.	Pulire la bocchetta per pavimenti come descritto in "Pulizia".
	Collegamento errato della pompa di aspirazione / o della bocchetta per pavimenti.	Controllare il corretto montaggio dei componenti.
La batteria ricaricabile non mantiene la carica.	La batteria ricaricabile ha raggiunto la massima durata della sua vita.	Contattare il centro assistenza o il vostro rivenditore.

## Dati tecnici

Modello: ..... PC-BS 3037 A  
 Peso netto (Apparecchio portatile con tubo di aspirazione e bocchetta per pavimenti): .....ca. 2,4 kg

### Adattatore

Classe di protezione: ..... II  
 Ingresso: ..... AC 100 - 240 V, 50 / 60 Hz, 0,8 A MAX  
 Uscita: ..... DC 35 V, 500 mA  
 Polarità: ..... ⊖ ⊕

**Batteria ricaricabile:** ..... 29,6 V, 2200 mAh Li-Ion  
 Tempo di esercizio: ..... 30 minuti massimo  
 Tempo di ricarica: .....ca. 4,5 ore

Si riserva il diritto di apportare modifiche tecniche e di design nel corso dello sviluppo del prodotto.

Questo apparecchio è stato controllato sulla base di tutte le direttive CE attuali in vigore in questo settore, quali per esempio la normativa in materia di compatibilità elettromagnetica e la direttiva in materia di bassa tensione, ed è stato costruito conformemente alle norme di sicurezza più moderne.

## Smaltimento

### Smaltimento della batteria / accumulatore



L'apparecchio è dotato di batteria ricaricabile. Non gettare batterie e accumulatori usati (batterie ricaricabili) insieme ai rifiuti domestici.

La batteria deve essere rimossa prima che il prodotto venga riciclato. Premere il fermo di sgancio (6) e rimuovere la batteria ricaricabile dall'apparecchio portatile.

Informazioni riguardo dove batterie e accumulatori possono essere smaltiti, possono essere ottenute presso le proprie autorità locali o municipali.

### Significato del simbolo "Eliminazione"



Salvaguardare l'ambiente, gli elettrodomestici non vanno eliminati come rifiuti domestici.

Per l'eliminazione degli elettrodomestici, fare uso dei posti di raccolta previsti per questo tipo e porre quegli elettrodomestici che non sono più in uso.

Si contribuisce così ad evitare un effetto potenziale sull'ambiente e sulla salute, dovuto magari ad una eliminazione sbagliata.

Questo significa un contributo personale alla riutilizzazione, al riciclaggio e altre forme di utilizzazione di elettrodomestici ed apparecchi elettronici usati.

Si possono trovare le corrispondenti informazioni sugli appositi luoghi di raccolta, nelle amministrazioni dei comuni.

## Instruction Manual

Thank you for selecting our product. We hope that you will enjoy use of the appliance.

### Symbols in these Instruction Manual

Important information for your safety is specially marked. It is essential to comply with these instructions in order to avoid accidents and prevent damage to the appliance:

**⚠ WARNING:**  
This warns you of dangers to your health and indicates possible injury risks.

**⚠ CAUTION:**  
This refers to possible hazards to the appliance or other objects.

**i NOTE:** This highlights tips and information.

## Contents

Overview of the Components.....	3
General Notes.....	45
Special Safety Instructions for this Appliance.....	45
Rechargeable Lithium-Ion Batteries (Li-Ion) .....	46
Safe Handling of Rechargeable Lithium-Ion Batteries ..	46
Extending the Life of the Rechargeable Li-Ion Battery ..	46
Unpacking the Appliance.....	47
Overview of the Components / Scope of Delivery.....	47
Notes for Use.....	47
Switching the Appliance On / Off .....	47
Start-Up.....	47
Suction Pipe .....	47
Floor Nozzle with Turbo Brush.....	47
Combined Gap / Brush / Upholstery Nozzle (3 in 1) .....	48
Extendable Special Brush.....	48
Assembly the Wall Holder.....	48
Inserting the Plug of the Power Adapter .....	48
Fastening the Wall Holder.....	48
Charging the Rechargeable Battery .....	48
Using the Appliance .....	49
End of Operation .....	49
Maintenance .....	49
The Filter System .....	49
Emptying the Dust Collector .....	49
Cleaning the Filters .....	49
Assembly of the Filter Unit.....	50

Cleaning.....	50
Floor Nozzle .....	50
Dust Container with Filter Unit.....	50
Storage.....	50
Troubleshooting.....	51
Technical Data.....	51
Disposal .....	51
Accumulator / Battery Disposal.....	51
Meaning of the "Dustbin" Symbol .....	52

## General Notes

Read the operating instructions carefully before putting the appliance into operation and keep the instructions including the warranty, the receipt and, if possible, the box with the internal packing. If you give this appliance to other people, please also pass on the operating instructions.

- The appliance is designed exclusively for private use and for the envisaged purpose. This appliance is not fit for commercial use.
- The power adapter is only suitable for use in dry rooms.
- Check if the output current, voltage and the polarity of the power adapter match the information on the connected appliance!
- Do not touch the connected power adapter with wet hands!
- If necessary, disconnect the appliance from the power adapter.
- Ensure that the cable of the power adapter does not become kinked, jammed, driven over or come into contact with heat sources.
- Do not use a damaged power adapter.
- Do not repair the appliance yourself, but visit an authorized specialist.
- The appliance and the mains lead have to be checked regularly for signs of damage. If damage is found the appliance must not be used.
- Use only original spare parts.
- In order to ensure your children's safety, please keep all packaging (plastic bags, boxes, polystyrene etc.) out of their reach.

**⚠ WARNING:**  
Do not allow small children to play with the foil. **There is a danger of suffocation!**

## Special Safety Instructions for this Appliance

- This appliance can be used by children aged from 8 years and above and persons with reduced physical, sensory or mental capabilities or lack of experience and knowledge if they have been

given supervision or instruction concerning use of the appliance in a safe way and understand the hazards involved.

- Children shall not play with the appliance.
- Cleaning and user maintenance shall not be made by children without supervision.
- The appliance is intended for use with safety extra-low voltage. Connect only to a power supply according to the specifications on the rating label.
- If the connection cable of this appliance has been damaged, it must be replaced with a special connection cable available from the manufacturer or its customer service.
- Use only the power adapter included in the scope of deliveries.
- Do not suck in combustible substances or liquids!
- Do not use this appliance to remove toner particles from a laser printer or copier to prevent fire or explosion.
- Do not suck up hot ashes or pointed or sharp objects!
- Never vacuum without the filter installed.

### Rechargeable Lithium-Ion Batteries (Li-Ion)

The appliance is equipped with rechargeable Li-ion batteries. This results in numerous advantages compared to other batteries and accumulators:

- A high cell voltage (more volts)
- No memory effect
- A low self-discharge

### Safe Handling of Rechargeable Lithium-Ion Batteries

In general, Li-ion batteries are considered safe. Nevertheless, hazards may result from mechanical damage, electrical faults and thermal effects.

Mechanical damage may result in the leakage of gaseous or liquid substances that can be highly irritating, flammable or even toxic.

An electrical fault, such as a short circuit, may lead to overheating and cause a fire.

Even the heating of the outer shell of a Li-ion battery, e.g. due to sunlight or a heating element, may lead to fire or an explosion.

However, Li-ion batteries are safe when handled properly. Only if used or stored improperly they may become dangerous. Therefore:

- Avoid temperatures above 40 °C and below 0 °C.
- Do not drop the appliance or the rechargeable battery.
- In case the Li-Ion battery has been dropped and is now damaged, stop using it.
- When storing or disposing of the appliance, mask the terminals to prevent short circuits.
- Dispose of old accumulators properly in collecting containers at the trader or at municipal collection points.

### Extending the Life of the Rechargeable Li-Ion Battery

For Li-ion batteries, even more than with other accumulators, their life can be extended by treating them properly. The following simple rules for charging and storing help you keeping the capacity of the battery:

- **Temperature:** The ideal temperature for these batteries ranges from 10 - 25 °C. Temperatures above may lead to premature aging.
- **Charging and discharging:** During charging cycles, both full charge and deep discharge should be avoided.

When the charging process of the battery is completed, you should disconnect the charger immediately. A charge up to 90 % is considered best.

Conversely, it is also preserving the battery more when it is not discharged to 0 %. If the possibility arises, you should already recharge the battery when it is reaching a charge state of 30 %.

- **Storage:** Always store batteries in a dry place and at moderate temperatures between 10 °C and 20 °C.

Also consider the effect of self-discharge! When the accumulator is already empty, this effect may lead to a deep discharge resulting in damaging the battery. If you intend to store the battery for an extended period of time, you can counteract this effect. We then recommend charging the battery to approx. 40 % before storage. You should check the state of charge after not more than a month.

## Unpacking the Appliance

1. Remove the appliance from its packaging.
2. Check the delivery scope for completeness.
3. Check the appliance for any transport damage, in order to prevent hazards.

### NOTE:

In case of any transport damage, contact your dealer immediately. Do not use a damaged appliance!

## Overview of the Components / Scope of Delivery

### Figure A

- 1 Dust container
- 2 Motor housing
- 3 **MAX** button
- 4 On/off button
- 5 Rechargeable battery pack
- 6 Rechargeable battery pack release
- 7 Dust container latch 

### Figure B

- 1 Dust container
- 2 Motor housing
- 8 Indicator lights
- 9 Carrying handle
- 10 Power supply connection socket
- 11 Hand set (Figure A)
- 12 Suction pipe release
- 13 Nozzle holder
- 14 Release for suction pipe joint
- 15 Floor nozzle with turbo brush
- 16 Floor nozzle release
- 17 Suction pipe
- 18 Combined nozzle release
- 19 Combined gap / brush / upholstery nozzle
- 20 Extendable special brush

## Figures A and D

Wall holder

### Not shown

- 1× Power adapter
- 2× Wall plug
- 2× Screw

## Notes for Use

- The appliance is especially suitable for quickly vacuuming small amounts of dry dirt or dust.
- The appliance is operated via charged battery. Charging is done via the supplied power adapter.
- Direct power supply via power adapter is not possible.
- Hang the appliance onto the supplied wall mount when not in use. It also serves as a charging station.

### CAUTION:

The appliance can not stand upright on its own. If you are not using the wall mount, gently place the vacuum cleaner on the floor.

- This rechargeable battery vacuum cleaner is not adequate replacement for a conventional floor vacuum cleaner. Especially on shag-pile carpet, the cleaning performance is not sufficient owing to its design.
- Contaminated filters reduce the suction power of the vacuum cleaner. Therefore, we recommend regular cleaning of the existing dirt filters.
- Ideally, clean the filters whenever they have been subject to a prolonged use.
- Please regularly check and clean the electric floor nozzle.
- If necessary, clean heavily soiled floors multiple times and/or use a conventional 230 V~ floor vacuum cleaner.

## Switching the Appliance On/Off

- The button (4) turns the appliance on and off.
- Press the **MAX** button on the back of the handset to toggle between low and high power levels.

## Start-Up

### Suction Pipe

- The suction pipe is equipped with a joint. When tilted, it makes it easier for you to vacuum in places that are hard to reach. For a rigid suction pipe, let the hinge joint audibly snap into place.
- Insert the suction pipe with the two contact pins into the connection on the hand unit. It must audibly engage.
- To disconnect the suction pipe, press the release (12) and pull out the pipe at the same time.

### Floor Nozzle with Turbo Brush

- The floor nozzle is suitable for all floor coverings except for shag-pile carpets.

- During operation, the LEDs on the floor nozzle light up for better visibility in dark areas.

**⚠ CAUTION:** You **cannot** replace the LEDs.

- Stick the lower end of the suction pipe onto the connector on the floor nozzle. Note the contact pins on the floor nozzle. The suction pipe must audibly snap into place.
- To disconnect the suction pipe, press the release (16) and pull out the pipe at the same time.

### Combined Gap/Brush/Upholstery Nozzle (3 in 1)

- These accessories are always readily available when you keep them attached to the suction pipe above the hinge joint, using the bracket.
- While using this nozzle as a gap nozzle, you will be able to suck dirt out of corners, grooves and small gaps.
- To prevent scratching of the surface to be cleaned, use the gap nozzle along with the locked brush/upholstery nozzle. This enables you to gently remove dirt from slits in upholstery and mattresses. Also suitable for removing dust from sensitive surfaces such as furniture or curtains.
- To attach the brush/upholstery nozzle to the gap nozzle, first press the buttons on the side and then slide the nozzle onto it, letting it audibly snap into place. (as shown in the following picture)
- To release the lock, simply press both buttons again.
- There are two different ways for connecting this combined nozzle attachment to the appliance:

#### Connection at the Hand Unit

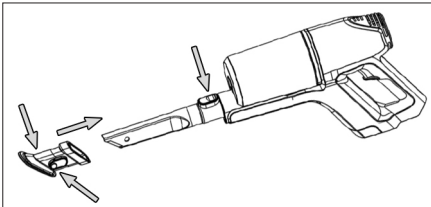

- Insert the gap nozzle with the unlocking facing up into the connection on the handset. It must audibly snap into place.
- To release the nozzle, press the release button and pull it out at the same time.

#### Connection to the Suction Pipe

At the lower end of the suction pipe, you will find the same plug connection as on the handset. Mount/dismount the nozzle as described above.

### Extendable Special Brush

- This nozzle is particularly well suited for gentle cleaning of larger sensitive surfaces.
- You may enlarge the dirt receiving surface by pulling the brush component all the way out.

- You may attach this brush both directly onto the connection on the handset as well as onto the connection of the already mounted suction pipe.
- To release the nozzle, simply pull it off.

## Assembly the Wall Holder

Please take a look at Figures C and D on page 3.

### Inserting the Plug of the Power Adapter

If you want to use the wall holder also as the charging station, attach the plug of the power adapter first (Fig. C)

1. Connect the power supply plug to the slot on the back of the charging unit.
2. Firmly push the plug into the terminals. It must audibly snap into place.
3. Secure the cable in the right or left cable guide.

### Fastening the Wall Holder

**⚠ WARNING:**

Make sure beforehand whether there are cables in the wall which could be damaged!

**⚠ CAUTION:**

Place the wall holder so that the appliance is not exposed to direct sunlight or other heat sources.

**i NOTE:**

If you would like to simultaneously use the wall mount as a charging station, there must be a power outlet nearby.

1. Measure the height for the wall holder. Hold the vacuum cleaner against the wall with the suction pipe and the floor nozzle installed.
2. Hold the wall holder against the wall as shown on page 3 (Fig. D). Mark 2 drill holes.
3. Drill the holes and insert the wall plugs into the wall.
4. Insert the screws through the holes of the wall holder.
5. Tighten the screws with a screwdriver hand-tight.

## Charging the Rechargeable Battery

**⚠ CAUTION:**

Do not charge the rechargeable battery unsupervised.

1. Turn off the appliance.
2. Connect the power adapter with the connection socket (10). If you have prepared the wall holder as a charging station, suspend the appliance from the wall holder.
3. Connect the power adapter to a certified wall socket. Charge the appliance for approx. 5 hours before first-time use.



### **i** NOTE:

- The indicator lights show the state of charge of the rechargeable battery. (25 %, 50 %, 100 %)
- The appliance has electronic charge control, which prevents overcharging.
- Charging is completed when all 3 indicator lights are lit.
- In case the appliance is removed from the charging station or disconnected from the power adapter, the indicator lights go out.
- It is normal for the appliance to heat up during charging.

4. Disconnect the power adapter from the outlet once the rechargeable battery has been charged completely.
5. To remove the appliance from the charging station, press the release latch on top of the wall mount.

### **i** NOTE:

Even when switched off, the rechargeable battery discharges continuously. If the appliance is out of use for a longer period of time, charge the rechargeable battery at least once every 4 to 6 weeks.

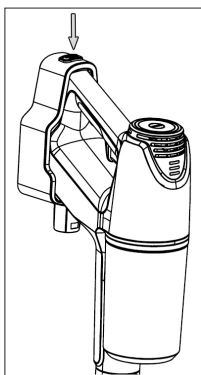

## Using the Appliance

You can use the appliance as a floor vacuum cleaner or as a handheld and upright vacuum cleaner (basic unit).

1. Disconnect the appliance from the power adapter.
2. Turn on the appliance.
3. If you would like to tilt for suction pipe at the joint, press the release (14).

### **i** NOTE:

- We recommend the higher power level for using the appliance with the floor nozzle. Press the **MAX** button.
- During operation, depending on the charging capacity of the rechargeable battery, 1 to 3 indicator are lit.
- We recommend recharging the battery once the indicator lights show a remaining capacity of only 25 %.
- Once the capacity of the rechargeable battery is almost reaching its end, the last indicator light will flash. To avoid a deep discharge of the rechargeable battery, the motor will shut off the appliance accordingly. Recharge the battery.

## End of Operation

1. Turn off the appliance.

2. If you have already installed the wall holder, hang up the vacuum cleaner.

## Maintenance

### The Filter System

Your appliance features 3 filters. The common dust bag system has been replaced by a transparent dust collector. The higher flow speed of the collector allows for heavy dirt and smallest floating particles to be separated from the "sucked-in air".

It is thus not necessary to buy dust bags.

The filters must be cleaned periodically.

### **⚠** CAUTION:

- Never wash the filter in the washing machine.
- Do not use a hairdryer for drying.
- Only put the appliance back into operation when all filters are completely dry and correctly assembled.

### The Filter Unit

The filter unit is composed of:

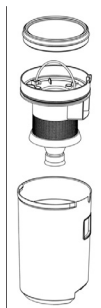

- Fine material filter
- Coarse filter

Proceed as follows to clean the filter unit:

### Emptying the Dust Collector

1. Disconnect the appliance from the power adapter.
2. If necessary, remove the suction tube or the nozzle attachment from the appliance.
3. Please take a look at Figure A on page 3. Press the **6** button on the dust container to release it from the handset.
4. Pull out the fine material filter on the coloured piece of fabric.
5. Pull out the coarse filter on its handle to remove it from the dust container.
6. Empty the contents of the dust collector.

### Cleaning the Filters

1. Hold both filters over a garbage can and tap out the dust. You may also brush out the fine material filter. In case of heavy staining, clean the filters under running water.
2. Let the filters air-dry completely before refitting them!
3. Wipe the dust collector with a damp cloth and then wipe it dry.

### Assembly of the Filter Unit

1. Place the coarse filter in the dust container. Please note the recess on the edge of the dust container. Now push the coarse filter down so that it is placed in the center of the dust container.
2. Put the fine material filter (with the coloured fabric part facing up) onto the coarse filter. Firmly press on the fine material filter.
3. Then reattach the dust container to the handset. First, place the dust container on top of the motor housing. Now push the dust container down. The latch on the dust container must audibly snap into place.

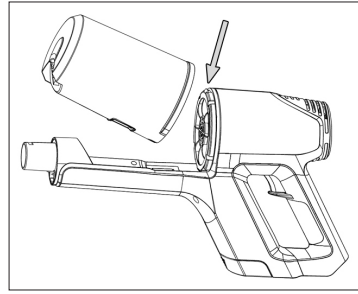

### Outlet Filter

The appliance is also equipped with an exhaust filter. It is located at the top of the motor housing.

**CAUTION:** You **cannot** remove this filter.

## Cleaning

### **WARNING:**

- Always disconnect the appliance from the power adapter before cleaning!
- Under no circumstances should you immerse the motor housing in water in order to clean it. Otherwise this might result in an electric shock or fire.

### **CAUTION:**

- Do not use a wire brush or any abrasive items.
- Do not use any acidic or abrasive detergents.
- The single components are not dishwasher-safe.
- Wipe the casing with a damp cloth.
- You can wipe the power adapter unit with a dry cloth.

### Floor Nozzle

1. Disconnect the floor nozzle from the suction pipe.
2. Turn the floor nozzle around, so that you see the lower side. Use a small coin or any other tool to open the latch. Direction of rotation: Counterclockwise. Flip the cover open.
3. Pull out the brush roller.
4. Remove threads and hair wound to the brush. Use scissors, if required.

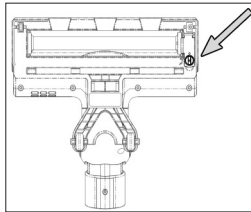

### 5. Assembly:

- 5.1 Put the brush roller, with the star-shaped recess first, back into the compartment.
- 5.2 Insert the other end of the brush roller with the square bearing into the recess underneath the cover.
6. Close the lock of the brush roller.

### Dust Container with Filter Unit

Please read the chapter "Maintenance" for cleaning of these components.

### Storage

- Clean the appliance as described and allow it to dry.
- For storage, use the previously mounted wall bracket or carefully place the appliance on the floor.
- We recommend that you keep the appliance in the original packaging if it will not be used for long periods.

**i NOTE concerning the life of the rechargeable battery:**

Even when switched off, the rechargeable battery discharges continuously. When the appliance is out of use for a longer period of time, charge the rechargeable battery at least once every 4 to 6 weeks.

- Always store the appliance out of the reach of children in a dry, well ventilated place.
- The storage temperature should be between 0 and 40 °C.

## Troubleshooting

Problem	Possible cause	Remedy
The appliance does not function.	The power adapter is connected.	Disconnect the appliance from the power adapter.
	The rechargeable battery is defect.	Contact our service or your dealer.
When the appliance is switched on, all indicator lights start flashing.	The rechargeable battery is empty.	Charge the rechargeable battery.
Weak suction power.	The rechargeable battery is nearly discharged.	Charge the rechargeable battery.
	The dust container is full.	Empty the dust container.
	The filters are dirty.	Clean the filters as described under <b>"Maintenance"</b> . <b>⚠ CAUTION:</b> Restart operation only with dry filters.
Noise during operation.	A foreign body has been sucked into the floor nozzle.	Remove the foreign body. If required, disconnect the floor nozzle from the suction pipe.
The floor nozzle with turbo brush is not operating.	The brush roller is blocked by dirt.	Clean the floor nozzle as described under <b>"Cleaning"</b> .
	Incorrect assembly of suction pipe and/or floor nozzle.	Check the assembling of the parts.
The rechargeable battery does not keep the charge.	The rechargeable battery has reached the end of its life.	Contact our service or your dealer.

ENGLISH

## Technical Data

Model:..... PC-BS 3037 A

Net weight

(Handset with suction pipe and floor nozzle):.. approx. 2.4 kg

### Power Adapter

Protection class:..... II

Input: .....AC 100 -240 V, 50 /60 Hz, 0.8 A MAX

Output:.....DC 35 V, 500 mA

Polarity: ..... ⚡

**Rechargeable battery:** ..... 29.6 V, 2200 mAh Li-Ion

Operating time:..... 30 minutes maximum

Charging time:.....approx. 4.5 hours

The right to make technical and design modifications in the course of continuous product development remains reserved.

This appliance has been tested according to all relevant current CE guidelines, such as electromagnetic compatibility and low voltage directives, and has been constructed in accordance with the latest regulations.

## Disposal

### Accumulator/Battery Disposal



The unit contains a rechargeable battery. Used batteries / accumulators (rechargeable batteries) do not belong in household waste.

The battery must be removed before the product is recycled. Press the release latch (6) and remove the rechargeable battery pack from the handset.

Information, where batteries / accumulators are to be disposed of can be obtained from your local or municipal authorities.

### Meaning of the “Dustbin” Symbol



Protect our environment: do not dispose of electrical equipment in the domestic waste.

Please return any electrical equipment that you will no longer use to the collection points provided for their disposal.

This helps avoid the potential effects of incorrect disposal on the environment and human health.

This will contribute to the recycling and other forms of re-utilisation of electrical and electronic equipment.

Information concerning where the equipment can be disposed of can be obtained from your local authority.

## Instrukcje obsługi

Dziękujemy za wybór naszego produktu. Mamy nadzieję, że korzystanie z urządzenia sprawi Państwu radość.

### Symbole użyte w tej instrukcji obsługi

Ważne informacje dotyczące bezpieczeństwa użytkownika są specjalnie wyróżnione. Koniecznie stosuj się do tych wskazówek, aby uniknąć wypadków i uszkodzenia urządzenia:

#### OSTRZEŻENIE:

Ostrzega przed zagrożeniami dla zdrowia i wskazuje na potencjalne ryzyka obrażeń.

#### UWAGA:

Wskazuje na potencjalne zagrożenia dla urządzenia lub innych przedmiotów.

#### WSKAZÓWKA:

Wyróżnia porady i informacje ważne dla użytkownika.

## Spis treści

Przegląd elementów obsługi .....	3
Ogólne uwagi .....	53
Specjalne wskazówki bezpieczeństwa dla urządzenia ..	54
Akumulatory litowo-jonowe (Li-Ion) .....	54
Bezpieczna obsługa akumulatorów litowo-jonowych ....	54
Wydłużanie żywotności akumulatorów litowo-jonowych .....	55
Rozpakowanie urządzenia .....	55
Przegląd elementów obsługi / Zakres dostawy.....	55
Wskazówki dotyczące użytkowania .....	55
Przełączanie urządzenia wł. / wyl. (On / Off).....	56
Uruchomienie .....	56
Rura ssąca .....	56
Dysza do podłogi z turboszczotką .....	56
Łączona ssawka szczelinowa / szczotka / ssawka do tapicerki (3 w 1).....	56
Wydłużana szczotka specjalna.....	56
Montaż uchwyty ściennego.....	57
Wsuvanie wtyczki zasilacza .....	57
Zamocowanie uchwyty ściennego.....	57
Ładowanie akumulatora.....	57
Obsługa urządzenia.....	57
Zakończenie pracy urządzenia .....	58
Konserwacja.....	58
System filtrów .....	58
Opróżnianie pojemnika na pył .....	58
Czyszczenie filtrów.....	58
Montaż zespołu filtra .....	58

Czyszczenie.....	58
Dysza do podłóg .....	59
Pojemnik na pył z zespołem filtra .....	59
Przechowywanie .....	59
Wykrywanie i usuwanie usterek.....	59
Dane techniczne.....	60
Warunki gwarancji .....	60
Usuwanie .....	61
Utylizacja akumulatora / baterii .....	61
Znaczenie symbolu „Pojemnik na śmieci” .....	61

## Ogólne uwagi

Przed uruchomieniem urządzenia proszę bardzo dokładnie przeczytać instrukcję obsługi. Proszę zachować ją wraz z kartą gwarancyjną, paragonem i w miarę możliwości również kartonem z opakowaniem wewnętrznym. Przekazując urządzenie innej osobie, oddaj jej także instrukcję obsługi.

- Proszę wykorzystywać urządzenie jedynie dla prywatnego celu, jaki został przewidziany dla urządzenia. Urządzenie to nie zostało przewidziane do użytku w ramach działalności gospodarczej.
- Adapter sieciowy jest odpowiedni do użytkowania tylko w suchych pomieszczeniach.
- Sprawdzić, czy natężenie prądu na wyjściu, napięcie oraz bieguny adaptera sieciowego pasują do informacji na podłączonym urządzeniu!
- Nie dotykać podłączonego zasilacza sieciowego mokrymi rękami!
- W razie konieczności wyczyszczenia odłączyć urządzenie od zasilacza sieciowego.
- Sprawdzić, czy kabel zasilacza sieciowego nie jest skręcony, zablokowany, naciśnięty ani nie styka się ze źródłami gorąca.
- Nie używać uszkodzonego zasilacza sieciowego.
- Nie naprawiać urządzenia samodzielnie, ale skonsultować się z uprawnionym i wyspecjalizowanym fachowcem.
- Należy regularnie sprawdzać, czy urządzenie i kabel sieciowy nie są uszkodzone. W razie uszkodzenia należy przestać korzystać z urządzenia.
- Proszę stosować tylko oryginalne akcesoria.
- Dla bezpieczeństwa dzieci proszę nie zostawiać swobodnie dostępnych części opakowania (torby plastikowe, kartony, styropian itp.).

#### OSTRZEŻENIE:

Nie pozwalaj dzieciom bawić się folią. **Niebezpieczeństwo uduszenia!**

## Specjalne wskazówki bezpieczeństwa dla urządzenia

- Urządzenie to może być używane przez dzieci w wieku lat 8 lub starsze, osoby z obniżoną sprawnością fizyczną, zmysłową lub umysłową, osoby z brakiem doświadczenia i wiedzy, jeśli są one nadzorowane lub gdy je poinstruowano jak korzystać z tego urządzenia w bezpieczny sposób, i gdy zdają sobie sprawę z istniejących niebezpieczeństw.
- Dzieci nie powinny bawić się tym urządzeniem.
- Czyszczenie i konserwacja nie powinny być wykonywane przez dzieci bez nadzoru.
- Urządzenie to jest przeznaczone do użytku przy bezpiecznym bardzo niskim napięciu. Należy je podłączać wyłącznie do źródeł zasilania zgodnych ze specyfikacjami na tabliczce znamionowej.
- Jeśli kabel połączeniowy urządzenia zostanie uszkodzony, musi zostać wymieniony na specjalny kabel połączeniowy, który można uzyskać od producenta lub w dziale obsługi klienta.
- Używaj wyłącznie zasilacza wchodzącego w zakres dostawy.
- Nie zasysaj substancji palnych ani cieczy!
- Odkurzacza nie należy stosować do usuwania tonera z drukarek lub kopiarek laserowych, gdyż grozi to pożarem lub wybuchem.
- Proszę nie wciągać odkurzaczem gorącego popiołu, przedmiotów ostrych i ostro zakończonych!
- Nie wolno nigdy odkurzać bez zainstalowanego filtra.

### Akumulatory litowo-jonowe (Li-Ion)

Odkurzacze zasilane są akumulatorami litowo-jonowymi. W porównaniu z innymi akumulatorami, akumulatory litowo-jonowe charakteryzują się wieloma zaletami:

- Wysokim napięciem ogniw (więcej woltów)
- Brakiem zjawiska pamięci
- Niskim poziomem samowyladowania

### Bezpieczna obsługa akumulatorów litowo-jonowych

Akumulatory litowo-jonowe uważane są za bezpieczne, jednak zagrożenia związane z ich użytkowaniem mogą wynikać z uszkodzeń mechanicznych, usterek elektrycznych i efektów cieplnych.

Uszkodzenia mechaniczne mogą skutkować wyciekami związków gazowych lub ciekłych, które mogą być wysoce drażniące, palne lub nawet toksyczne.

Usterka elektryczna, np. zwarcie, może prowadzić do przegrzewania akumulatora, i być przyczyną pożaru.

Nawet rozgrzanie zewnętrznej powierzchni akumulatora litowo-jonowego, na przykład w wyniku działania promieni słonecznych lub źródła ciepła, może prowadzić do pożaru lub wybuchu.

Jednakże, przy zachowaniu właściwych warunków eksploatacji akumulatory litowo-jonowe są bezpieczne. Zagrożenie stanowią jedynie w sytuacji, gdy są użytkowane lub składowane w nieodpowiedni sposób. Zatem:

- Należy unikać temperatury powyżej 40 °C oraz poniżej 0 °C.
- Nie dopuszczać do upadku urządzenia lub akumulatora.
- Jeśli w wyniku upadku akumulator litowo-jonowy ulegnie uszkodzeniu, nie należy go dalej użytkować.
- Na czas składowania urządzenia lub oddając je do likwidacji zaciski akumulatora należy osłonić, by nie dopuścić do zwarcia.
- Zużyte akumulatory należy likwidować wrzucając je do przeznaczonych do tego celu pojemników w punktach sprzedaży lub oddając do punktów zbiórki zużytego sprzętu AGD.

### Wydłużanie żywotności akumulatorów litowo-jonowych

Okres żywotności akumulatorów litowo-jonowych można wydłużyć eksploatując je w prawidłowy sposób. Przestrzeganie poniższych prostych zasad ładowania i składowania przyczyni się do utrzymania pełnej sprawności akumulatora:

- **Temperatura:** Najlepszą temperaturą dla tego rodzaju akumulatorów jest temperatura w zakresie od 10 °C do 25 °C. Temperatury wyższe mogą przyczynić się do przedwczesnego starzenia się akumulatorów.
- **Ładowanie i rozładowanie:** Podczas cykli ładowania należy unikać zarówno pełnego naładowania, jak i głębokiego rozładowania.

Po zakończeniu ładowania akumulatora należy niezwłocznie odłączyć ładowarkę. Za najlepsze uznaje się ładowanie do poziomu 90 %.

I odwrotnie, akumulatora nie należy rozładowywać do 0 %. Jeśli jest taka możliwość, akumulator należy doładować, gdy osiągnie poziom naładowania 30 %.

- **Składowanie:** Akumulatory należy składować w suchym miejscu, w temperaturze pomiędzy 10 °C a 20 °C.

Należy również wziąć pod uwagę zjawisko samowyladowania! W sytuacji, gdy akumulator jest niemal całkowicie rozładowany, zjawisko to może prowadzić do głębokiego rozładowania skutkującego uszkodzeniem akumulatora. W przypadku planów składowania akumulatora przez dłuższy okres można temu zjawisku zapobiec. Przed odłożeniem urządzenia w miejsce składowania zalecamy naładowanie akumulatora do około 40 % jego pojemności. Stan naładowania akumulatora należy sprawdzić nie później, niż po miesiącu.

## Rozpakowanie urządzenia

1. Wyjąć urządzenie z opakowania.
2. Sprawdzić kompletność zakupionego zestawu.
3. Sprawdzić urządzenie, czy nie ma usterek powstałych podczas transportu, aby uniknąć zagrożeń.

### **i** WSKAZÓWKA:

W przypadku zauważonej usterki należy natychmiast skontaktować się z miejscowym dystrybutorem lub sprzedawcą. Nie użytkować uszkodzonego urządzenia!

## Przegląd elementów obsługi/ Zakres dostawy

### Rysunek A

- 1 Pojemnik na kurz
- 2 Obudowa silnika
- 3 Przycisk **MAX**
- 4 Przycisk wł/wył
- 5 pakiet akumulatorów
- 6 odblokowanie pakietu akumulatorów
- 7 Zatrząsk pojemnika na kurz **6**

### Rysunek B

- 1 Pojemnik na kurz
- 2 Obudowa silnika
- 8 Kontrolki
- 9 Uchwyt do przenoszenia
- 10 Gniazdo łączenia zasilania
- 11 Zestaw ręczny (Rysunek A)
- 12 Odblokowanie rury ssącej
- 13 Adapter dyszy
- 14 Odblokowanie przegubu rury ssącej
- 15 Dysza do podłogi z turboszczotką
- 16 Odblokowanie ssawki do podłóg
- 17 Rura ssąca
- 18 Odblokowanie ssawki łączonej
- 19 Łączona ssawka szczelinowa / szczotka / ssawka do tapicerki
- 20 Wydłużana szczotka specjalna

### Rysunki C i D

Uchwyt ścienny

### Brak na rysunku

- 1× Zasilacz
- 2× Kolek rozporowy
- 2× Śruba

## Wskazówki dotyczące użytkowania

- Urządzenie nadaje się w szczególności do szybkiego odkurzania niewielkich ilości suchego brudu lub kurzu.
- Urządzenie jest zasilane z naładowanej baterii. Ładowanie odbywa się za pośrednictwem dołączonego zasilacza.

- Bezpośrednie zasilanie z zasilacza sieciowego nie jest możliwe.
- Zawiesz urządzenie na dostarczonym uchwycie ściennym, gdy nie jest ono w użyciu. Służy także jako stacja ładowania.

**⚠ UWAGA:**

Urządzenie nie może stać pionowo samo z siebie. Jeżeli nie używasz uchwytu ściennego, delikatnie połóż odkurzacz na podłodze.

- Odkurzacz akumulatorowy nie jest właściwym zamiennikiem odkurzacza konwencjonalnego do podłóg. Szczególnie na dywanach o długim włosiu jego wydajność czyszczenia nie jest wystarczająca - ze względu na jego konstrukcję.
- Zabrudzone filtry zmniejszają moc ssania odkurzacza. Dlatego zalecamy regularne czyszczenie istniejących filtrów.
- Najlepiej czyścić filtry, gdy były używane przez dłuższy czas.
- Regularnie sprawdzaj i czyść elektryczną ssawkę do podłóg.
- W razie potrzeby mocno zabrudzone podłogi czyść wiele razy lub stosuj zwykły odkurzacz 230 V~ do podłóg.

**Przełączanie urządzenia wł./wyl. (On/Off)**

- Przycisk (4) włącza i wyłącza urządzenie.
- Wcisnąć przycisk **MAX** z tyłu uchwytu, aby przełączyć między niskim i wysokim poziomem mocy.

**Uruchomienie**

**Rura ssąca**

- Rura ssąca jest wyposażona w przegub. Przy przechyleniu ułatwia to odkurzanie w miejscach trudno dostępnych. Aby uzyskać sztywną rurę ssącą, zablokuj przegub na miejscu.
- Wsunąć rurę ssawną z dwoma wypustami w złącze zespołu przenośnego. Zabezpieczeniu urządzenia będzie towarzyszył dźwięk.
- Aby odłączyć rurę ssawną, nacisnąć przycisk zwalniający (12) i jednocześnie wyciągnąć rurę.

**Dysza do podłogi z turboszczotką**

- Ssawka do podłóg nadaje się do wszystkich podłóg z wyjątkiem dywanów o długim włosiu.
- W trakcie pracy świecą się diody LED w celu zapewnienia lepszej widoczności w ciemnych zakamarkach.

**⚠ UWAGA: Diody LED są niewymienne.**

- Wsuń dolny koniec rury ssawnej w złącze ssawki podłogowej. Zważaj na kolki stykowe na ssawce do podłóg. Rura ssawna musi w sposób słyszalny zatrzaskać na miejscu.
- Aby odłączyć rurę ssawną, nacisnąć przycisk zwalniający (16) i jednocześnie wyciągnąć rurę.

**Łączona ssawka szczelinowa / szczotka / ssawka do tapicerki (3 w 1)**

- Te akcesoria są zawsze łatwo dostępne, gdy przymocujesz je wspornikiem na rurze ssawnej nad przegubem.
- Korzystając z tej ssawki będziesz mógł usunąć brud z narożników, rowków i małych szczelin.
- Aby zapobiec rysowaniu czyszczonej powierzchni, stosuj ssawkę razem z zablokowaną szczotką/ ssawką do tapicerki. To umożliwi delikatne odkurzanie szczelin w tapicerce i materacach. Nadaje się także do odkurzania delikatnych powierzchni, takich jak meble lub zasłony.
- Aby zamocować szczotkę/ ssawkę do tapicerki na ssawce szczelinowej, wciśnij najpierw przyciski z boku, a następnie wsuń ssawkę na nią ze słyszalnym zatrzasknięciem na miejscu. (jak przedstawiono na poniższym rysunku).
- Aby zwolnić blokadę, po prostu wciśnij oba przyciski ponownie.
- Są dwa różne sposoby łączenia tej ssawki kombinowanej z urządzeniem:

Podłączanie do zespołu przenośnego

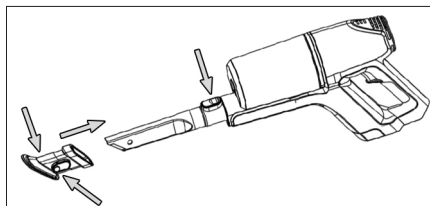

- Włóż ssawkę szczelinową z odblokowaniem, zwróconą do góry ku łączeniu z uchwytem. Musi słyszalnie zatrzaskać się na swoim miejscu.
- Aby odłączyć ssawkę, nacisnąć przycisk zwalniający, jednocześnie ją wyciągając.

Podłączanie do rury ssawnej

Na drugim końcu rury ssawnej znajdziesz takie samo złącze wtykowe, jak na uchwycie. Montaż / demontaż ssawki, jak opisano wyżej.

**Wydłużona szczotka specjalna**

- Ta ssawka szczególnie nadaje się do delikatnego odkurzania większych powierzchni wrażliwych.
- Możesz rozszerzyć powierzchnię odkurzania wyciągając cały czas element szczotki.
- Możesz zamocować tę szczotkę zarówno bezpośrednio na złączu z uchwytem, jak też na złączu z już założoną rurą ssawną.
- Aby rozłączyć ssawkę, po prostu ją wyciągnij.



## Montaż uchwyty ściennego

Spójrz na rysunki C i D na stronie 3.

### Wsuvanie wtyczki zasilacza

W przypadku wykorzystywania uchwyty ściennego także jako stanowiska ładowania, należy najpierw podłączyć wtyczkę zasilacza (Rys. C).

1. Połącz wtyczkę zasilania ze szczeliną z tyłu ładowarki.
2. Mocno wciśnij wtyczkę w zaciski. Musi słyszalnie zatrzasnąć się na swoim miejscu.
3. Zabezpiecz przewód prawą lub lewą prowadnicą.

### Zamocowanie uchwyty ściennego

#### **⚠ OSTRZEŻENIE:**

Przed przystąpieniem do montażu należy upewnić się, że w danym miejscu w ścianie nie ma kabli, które mogłyby zostać uszkodzone!

#### **⚠ UWAGA:**

Uchwyt ścienny umieścić w taki sposób, aby urządzenie nie było narażone na bezpośrednie działanie promieni słonecznych lub innych źródeł ciepła.

#### **i WSKAZÓWKA:**

Jeżeli chcesz równocześnie korzystać z uchwyty ściennego jako ładowarki, w pobliżu musi być gniazdko zasilające.

1. Zmierzyć wysokość uchwyty ściennego. Wieszac odkurzac przy ścianie z zamontowaną rurą ssawną i ssawką podłogową.
2. Przytrzymać uchwyt ścienny na ścianie, jak pokazano na stronie 3 (Rys. D). Zaznaczyć 3 otwory.
3. Nawiercić otwory i włożyć kolki do ściany.
4. Włożyć śruby do otworów w uchwycie ściennym.
5. Wkręty dokręcić ręcznie śrubokrętem do oporu.

## Ładowanie akumulatora

#### **⚠ UWAGA:**

Nie należy ładować akumulatora wielokrotnego ładowania bez nadzoru.

1. Wyłącz urządzenie.
2. Kabel zasilania podłączyć do gniazdka wejściowego (10).  
W przypadku przygotowania uchwyty ściennego do pracy jako stanowisko ładowania, urządzenie należy wieszac na uchwycie ściennym.
3. Podłącz zasilacz sieciowy do gniazdka elektrycznego z certyfikatem. Przed pierwszym użyciem urządzenie należy ładować przez ok. 5 godzin.

#### **i WSKAZÓWKA:**

- Wskaźnik ładowania wskazuje stan naładowania akumulatora. (25 %, 50 %, 100 %)

#### **i WSKAZÓWKA:**

- Urządzenie posiada elektroniczne sterowanie procesem ładowania akumulatora, co zapobiega jego nadmiernemu naładowaniu.
- Ładowanie kończy się, kiedy wszystkie 3 lampki wskaźnikowe się świecą.
- W razie, gdy urządzenie zostanie zdjęte ze stacji ładowania lub odłączone do zasilania, lampki wskaźnikowe gasną.
- Nagrzewanie się urządzenia podczas ładowania jest normalnym zjawiskiem.

4. Odłączyć zasilacz od gniazdka elektrycznego, gdy akumulator wielokrotnego ładowania jest w pełni naładowany.
5. Aby zdjąć urządzenie ze stacji ładowania, wciśnij zatrzask zwalniający na górze uchwyty ściennego.

#### **i WSKAZÓWKA:**

Nawet wyłączony akumulator wielokrotnego ładowania wciąż się rozładowuje. W przypadku przewidywanego dłuższego okresu nieużytkowania urządzenia, akumulator urządzenia należy doładowywać przynajmniej raz na 4 do 6 tygodni.

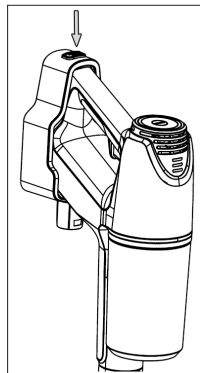

## Obsługa urządzenia

Urządzenia można używać jako odkurzacza do podłóg lub jako małego odkurzacza ręcznego (moduł podstawowy).

1. Odłączyć urządzenie od zasilacza.
2. Włączyć urządzenie.
3. Jeżeli chcesz przełączyć rurę ssawną na przegubie, wciśnij zwalniając (14).

#### **i WSKAZÓWKA:**

- Zalecamy wyższy poziom mocy w przypadku używania urządzenia do pracy z ssawką podłogową. Wciśnij przycisk **MAX**.
- W czasie pracy zapalone są lampki wskaźnikowe, od 1 do 3, zależnie od stanu naładowania akumulatora.
- Zalecamy ponowne ładowanie akumulatora, gdy lampki wskaźnikowe sygnalizują stan naładowania tylko 25 %.
- Gdy naładowanie akumulatora prawie osiągnęło swój koniec, ostatnia lampka wskaźnikowa miga. Aby uniknąć głębokiego rozładowania akumulatora, silnik urządzenia wyłączy się odpowiednio. Ponownie ładuj akumulator.

## Zakończenie pracy urządzenia

1. Wyłącz urządzenie.
2. Jeśli już zainstalowano uchwyt ścienny, zawiesz na nim odkurzacz.

## Konserwacja

### System filtrów

Urządzenie zawiera 3 filtry. Powszechnie stosowany układ torby na pył został zastąpiony przezroczystym pojemnikiem na pył. Im większa prędkość przepływu powietrza przez odkurzacz pozwala na usuwanie silnych zabrudzeń i oddzielenie najmniejszych przepływających z powietrzem cząstek od „zassanego powietrza”.

Zatem nie ma potrzeby zakupu worków na pył.

Filtry muszą być okresowo czyszczone.

#### **UWAGA:**

- Nigdy nie prać filtra w pralce automatycznej.
- Do suszenia nie używać suszarki do włosów.
- Urządzenie może działać z powrotem, kiedy wszystkie filtry są całkowicie suche i prawidłowo zamontowane.

### Zespół filtra

Zespół filtra składa się z poniższych elementów:

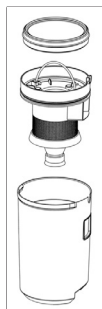

- Filtr dokładny
- Filtr wstępnego oczyszczania

Aby wyczyścić zespół filtra, należy wykonać poniższe czynności:

### Opróżnianie pojemnika na pył

1. Odłączyć urządzenie od zasilacza.
2. W razie konieczności zdjąć rurę ssącą oraz dyszę z urządzenia.

3. Spójrz na rysunek A na stronie 3. Wciśnij przycisk na pojemniku kurzu **6** aby odłączyć go od uchwyty.
4. Wyjmij filtr dokładny na kolorowym kawałku tkaniny.
5. Wyjmij filtr zgrubny razem z uchwytem, aby usunąć go z pojemnika na kurz.
6. Opróżnić zawartość zbiornika kurzowego.

### Czyszczenie filtrów

1. Przytrzymaj oba filtry nad kubłem na śmieci i wytrzep je. Filtr dokładny możesz także wyszczotkować. W przypadku silnego zabrudzenia umyć filtry pod bieżącą wodą.
2. Przed ponownym montażem pozwól filtrom na całkowicie wyschnięcie na wolnym powietrzu!
3. Pojemnik na pył wytrzeć za pomocą wilgotnej ściereczki, a następnie wytrzeć go do sucha.

### Montaż zespołu filtra

1. Filtr zgrubny umieścić w pojemniku na kurz. Zwróć uwagę na wycięcie na krawędzi pojemnika na kurz. Wepchnij teraz filtr zgrubny w dół, aby znalazł się w środku pojemnika.
2. Ułóż filtr dokładny (kolorową tkaniną do góry) na filtrze zgrubnym. Mocno wciśnij filtr dokładny.
3. Na powrót zamocuj pojemnik na uchwycie. Najpierw umieść pojemnik na kurz na górze obudowy silnika. Teraz wepchnij pojemnik w dół. Zatrzasnk na pojemniku musi słyszalnie zatrzasnąć na miejscu.

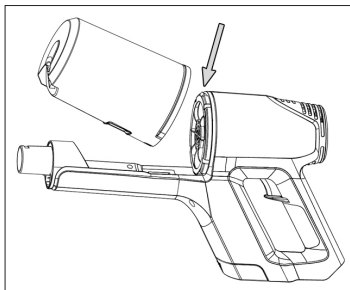

### Filtr wylotowy

Dodatkowo urządzenie wyposażone jest w filtr wylotowy. Znajduje się on na górze obudowy silnika.

 **UWAGA:** Tego filtra nie wolno usuwać.

## Czyszczenie

### **OSTRZEŻENIE:**

- Zawsze przed czyszczeniem odłączyć urządzenie od zasilacza sieciowego!

## OSTRZEŻENIE:

- Obudowy silnika nie wolno do czyszczenia zanurzać w wodzie. Może to doprowadzić do porażenia elektrycznego lub pożaru.

### UWAGA:

- Nie używaj szczotki drucianej ani innych podobnych przedmiotów.
  - Nie używaj ostrych lub ściernych środków czyszczących.
  - Żadna część nie nadaje się do mycia w zmywarce do naczyń.
- Obudowę można wytrzeć miękką, wilgotną ściereczką.
- Jednostkę zasilającą możesz przetrzeć suchą ściereczką.

### Dysza do podłóg

1. Odłączyć ssawkę podłogową od rury ssawnej.

2. Obróć ssawkę podłogową tak, aby była widoczna strona spodnia ssawki. Aby otworzyć zatrzask, posłuż się małą monetą lub innym narzędziem. Kierunek obrotu: W lewo. Odchyl pokrywę.

3. Wyciągnąć wałek szczotki.

4. Usuń nici i włosy, które mogły nawinąć się na szczotkę. W razie konieczności użyj nożyczek.

#### 5. Montaż:

5.1 Włóż wałek szczotki, najpierw wycięciem gwiazdowym, z powrotem w przegródkę.

5.2 Włóż drugi koniec wałka szczotki z łożyskiem kwadratowym w wycięcie pod pokrywą.

6. Zamknąć blokadę wałka szczotki.

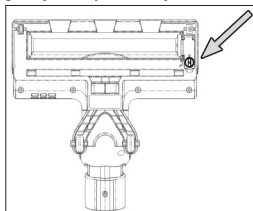

### Pojemnik na pył z zespołem filtra

Aby oczyścić te elementy składowe, najpierw należy uważnie przeczytać rozdział „Konserwacja”.

### Przechowywanie

- Oczyścić urządzenie zgodnie z opisem i poczekać, aż wyschnie.
- W celu złożenia wykorzystaj poprzednio zamontowany wspornik ścienny lub ostrożnie ułóż urządzenie na podłodze.
- Zalecamy przechowywanie urządzenia w oryginalnym opakowaniu, jeśli nie jest używane przez dłuższe okresy czasu.

### WSKAZÓWKA dotycząca żywotności akumulatora:

Nawet wyłączony akumulator wielokrotnego ładowania wciąż się rozładowuje. W przypadku przewidywanego dłuższego okresu nieużytkowania urządzenia, akumulator urządzenia należy doładowywać przynajmniej raz na 4 do 6 tygodni.

- Zawsze trzymać urządzenie poza zasięgiem dzieci, w suchym i dobrze wentylowanym miejscu.
- Temperatura przechowywania powinna mieścić się między 0 °C i 40 °C.

## Wykrywanie i usuwanie usterek

Problem	Możliwa przyczyna	Sposób naprawy
Urządzenie nie działa.	Zasilacz jest podłączony.	Odłączyć urządzenie od zasilacza.
	Uszkodzony akumulator wielokrotnego ładowania.	Skontaktować się z punktem serwisowym lub sprzedawcą.
Gdy urządzenie jest włączone, wszystkie lampki wskaźnikowe zaczynają migać.	Bateria wielokrotnego ładowania jest wyczerpana.	Naładuj akumulator.

Problem	Możliwa przyczyna	Sposób naprawy
Słaba moc ssania.	Akumulator jest niemal rozładowany.	Naladuj akumulator.
	Pojemnik na pył jest zapełniony.	Opróżnić pojemnik na pył.
	Filtry są zabrudzone.	Wyczyść filtry zgodnie z opisem w sekcji „Konservacja”. <b>⚠ UWAGA:</b> Urządzenie można uruchomić ponownie tylko z suchymi filtrami.
Hałas podczas pracy.	Do dyszy podłogowej został wessane ciało obce.	Usuń ciało obce. W razie konieczności odłączyć ssawkę podłogową od rury ssawnej.
Ssawka podłogowa z turbo szczotką nie działa.	Wałek szczotki jest unieruchomiony przez brud.	Wyczyścić ssawkę jak opisano w rozdziale „Czyszczenie”.
	Nieprawidłowe zamocowanie rury ssawnej i/lub ssawki podłogowej.	Sprawdź prawidłowość montażu elementów.
Akumulator wielokrotnego ładowania nie trzyma ładunku.	Akumulator wielokrotnego ładowania wyczerpał swoją żywotność.	Skontaktować się z punktem serwisowym lub sprzedawcą.

## Dane techniczne

Model:..... PC-BS 3037 A

Waga netto (Uchwyt ręczny z rurą ssawną i ssawka do podłóg):.....ok. 2,4 kg

### Zasilacz sieciowy

Klasa ochrony: ..... II

Wejście:.....AC 100 -240 V, 50/60 Hz, 0,8 A MAX

Wyjście:.....DC 35 V, 500 mA

Bieguny: ..... ⚡

**Akumulator:**..... 29,6 V, 2200 mAh Li-Ion

Czas pracy: .....maksymalnie 30 minut

Czas ładowania:..... ok. 4,5 godzin

Zastrzegamy sobie prawo wprowadzania zmian technicznych i projektowych w trakcie ciągłego rozwoju produktu.

Niniejsze urządzenie odpowiada wymaganiom normy bezpieczeństwa użytkownika oraz spełnia wymagania dyrektywy niskonapięciowej i kompatybilności elektromagnetycznej.

## Warunki gwarancji

Przyznajemy 24 miesiące gwarancji na produkt licząc od daty zakupu.

W tym okresie będziemy bezpłatnie usuwać w terminie 14 dni od daty dostarczenia wadliwego sprzętu z kartą gwarancyjną do miejsca zakupu wszystkie uszkodzenia powstałe w tym urządzeniu na skutek wady materiałów lub wadliwego wykonania, naprawiając oraz wymieniając wadliwe części lub (jeśli uznamy za stosowne) wymieniając całe urządzenie na nowe.

Sprzęt do naprawy powinien być dostarczony w komplecie wraz z dowodem zakupu oraz z ważną kartą gwarancyjną do sprzedawcy w miarę możliwości w oryginalnym opakowaniu lub innym odpowiednim dla zabezpieczenia przed uszkodzeniem. W razie braku kompletnego opakowania fabrycznego, ryzyko uszkodzenia sprzętu podczas transportu do i z miejsca zakupu ponosi reklamujący.

Naprawa gwarancyjna nie dotyczy czynności przewidzianych w instrukcji obsługi, do wykonania których zobowiązany jest użytkownik we własnym zakresie i na własny koszt.

### Gwarancja nie obejmuje:

- mechanicznych, termicznych, chemicznych uszkodzeń sprzętu i wywołanych nimi wad,
- uszkodzeń powstałych w wyniku działania sił zewnętrznych takich jak wylądowania atmosferyczne, zmiana napięcia zasilania i innych zdarzeń losowych,
- nieprawidłowego ustawienia wartości napięcia elektrycznego, zasilanie z nieodpowiedniego gniazda zasilania,
- sznurów połączeniowych, sieciowych, żarówek, baterii, akumulatorów,
- uszkodzeń wyrobu powstałych w wyniku niewłaściwego lub niezgodnego z instrukcją jego użytkowania, przechowywania, konserwacji, samowolnego zrywania plomb oraz wszelkich przeróbek i zmian konstrukcyjnych dokonanych przez użytkownika lub osoby niepowołane,
- roszczeń z tytułu parametrów technicznych wyrobu, o ile są one zgodne z podanymi przez producenta,
- prawidłowego zużycia i uszkodzeń, które mają nieistotny wpływ na wartość lub działanie tego urządzenia.

Karta gwarancyjna bez pieczętki sklepu, daty sprzedaży, nie wypełniona, źle wypełniona, ze śladami poprawek, nieczytelna wskutek zniszczenia, bez możliwości ustalenia miejsca sprzedaży oraz dołączonego dowodu zakupu jest nieważna.

Korzystanie z usług gwarancyjnych nie jest możliwe po upływie daty ważności gwarancji. Gwarancja na części lub całe urządzenie, które są wymieniane kończy się, wraz z końcem gwarancji na to urządzenie.

Wszystkie inne roszczenia, wliczając w to odszkodowania są wykluczone chyba, że prawo przewiduje inaczej. Roszczenia wykraczające poza tą umowę nie są uwzględniane przez tą gwarancję.

Gwarancja na sprzedany towar konsumpcyjny nie wyłącza, nie ogranicza ani nie zawieszają uprawnień kupującego wynikających z niezgodności towaru z umową.

Gwarancja oraz zawarte w niej warunki obowiązują na terenie Rzeczypospolitej Polskiej.

Dystrybutor:  
CTC Clatronic Sp. z o.o  
Ul. Brzeska 1  
45-960 Opole

## Usuwanie

### Utylizacja akumulatora / baterii



Urządzenie posiada akumulator. Zużytych baterii / akumulatorów nie należy wyrzucać do zwykłych odpadów domowych.

Akumulator należy wyjąć, zanim produkt zostanie poddany recyklingowi. Wciśnij zatrzask zwalniacza (6) i wyjmij pakiet akumulatora z uchwytu.

Informacje na temat utylizacji baterii / akumulatorów można uzyskać od władz lokalnych lub miejskich.

### Znaczenie symbolu „Pojemnik na śmieci”



Proszę oszczędzać nasze środowisko, sprzęt elektryczny nie należy do śmieci domowych.

Proszę korzystać z punktów zbiorczych, przewidzianych do zdawania sprzętu elektrycznego, i tam proszę oddawać sprzęt elektryczny, którego już nie będą Państwo używać.

Tym sposobem pomagają Państwo unikać potencjalnych następstw niewłaściwego usuwania odpadów, mających wpływ na środowisko i zdrowie ludzi.

Tą drogą przyczyniają się Państwo do ponownego użycia, do recyklingu i do innych form wykorzystania starego sprzętu elektrycznego i elektronicznego.

Informacje, gdzie można zdać sprzęt, otrzymają Państwo w swoich urzędach komunalnych lub w administracji gminy.

## Használati utasítás

Köszönjük, hogy a termékünket választotta. Reméljük, hogy örömet lel majd a készülék használatában.

### A használati útmutatóban található szimbólumok

Az Ön biztonságára vonatkozó utasítások kifejezetten meg vannak különböztetve. Kérjük, mindenképpen ügyeljen ezekre annak érdekében, hogy elkerülje a baleseteket és a készülék károsodását:

#### FIGYELMEZTETÉS:

Egészségét károsító veszélyforrásokra figyelmeztet és rámutat a lehetséges sérülési lehetőségekre.

#### VIGYÁZAT:

Lehetséges veszélyre utal, mely a készülékben vagy más tárgyokban kárt tehet.

#### MEGJEGYZÉS:

Tippeket és információkat emel ki.

## Tartalom

A kezelőelemek áttekintése .....	3
Általános megjegyzések .....	62
A készülékre vonatkozó speciális biztonsági szabályok .....	63
Újratölthető lítium-ion telepek (Li-ion) .....	63
Újratölthető lítium-ion telepek biztonságos kezelése .....	63
Li-ion telep élettartamának növelése .....	64
A készülék kicsomagolása .....	64
A kezelőelemek áttekintése / A csomag tartalma .....	64
Megjegyzések használatra .....	64
A készülék be / ki kapcsolása .....	65
Használatba vétel .....	65
Szívócső .....	65
Padlófúvóka turbó kefével .....	65
Kombinált rés- / kefe- / kárpit-csővég (3 az 1-ben) .....	65
Hosszabbítható speciális kefe .....	65
Fali rögzítő felszerelése .....	65
A tápegység csatlakoztatása .....	65
A fali rögzítő felszerelése .....	65
Az akkumulátor feltöltése .....	66
A készülék használata .....	66
A használat befejezése .....	66
Karbantartás .....	66
A szűrőrendszer .....	66
A porgyűjtő kiürítése .....	67
A szűrők cseréje .....	67
A szűrőegység összeszerelése .....	67

Tisztogatás .....	67
Padlófúvóka .....	67
Portartály szűrőbetéttel .....	68
Tárolás .....	68
Hibaelhárítás .....	68
Műszaki adatok .....	68
Hulladékkezelés .....	69
Az akkumulátor / elemek ártalmatlanítása .....	69
A „kuka” piktogram jelentése .....	69

## Általános megjegyzések

A készülék használatba vétele előtt gondosan olvassa végig a használati utasítást, és őrizze meg a garancialevéllel, a pénztári nyugtával és lehetőleg a csomagolókartonnal, ill. az abban lévő béléssanyaggal együtt! Amennyiben a készüléket harmadik személynek adja tovább, a használati útmutatót is adja a készülékhez.

- Kizárólag személyi célra használja a készüléket, és csupán arra, amire való! A készülék nem ipari jellegű használatra készült.
- A hálózati adapter csak száraz beltéri használatra alkalmas.
- Ellenőrizze, hogy a hálózati adapteren feltüntetett ki-menő áramerősség, feszültség, és polaritás megegyezik a csatlakoztatott készüléken található adatokkal!
- Ne érjen nedves kézzel a csatlakoztatott hálózati adapterhez!
- Tisztításkor válassza le a készüléket a hálózati adapterről, ha szükséges.
- Biztosítsa, hogy a hálózati adapter kábele nem szorul, nem csipődik be sehova, és nem érintkezik hőforrásokkal.
- Sérült hálózati adaptert ne használjon.
- Saját kezűleg ne javítsa a készüléket, hanem keressen fel engedéllyel rendelkező szakembert.
- A készüléket és a hálózati kábelt rendszeresen ellenőrizni kell, hogy nincs-e rajta sérülés jele. Ha sérülést lát rajta, a készüléket nem szabad használni.
- Csak eredeti tartozékokat használjon.
- Gyermekai biztonsága érdekében ne hagyja általuk elérhető helyen a csomagolóelemeket (műanyag zacskó, karton, sztiropor stb.).

#### FIGYELMEZTETÉS:

Kisgyermekeket ne engedjen a fóliával játszani.  
**Fulladás veszélye állhat fenn!**

## A készülékre vonatkozó speciális biztonsági szabályok

- A készüléket 8 éves és idősebb gyerekek és csökkent fizikai, érzékszervi vagy értelmi képességű személyek és akiknek nincs meg a tapasztalatuk és tudásuk ehhez, csak akkor használhatják, ha felügyelet alatt állnak vagy a készülék biztonságos használatára megtanították őket és megértették az érintett veszélyeket.
- A gyerekek nem játszhatnak a készülékkel.
- A tisztítást és karbantartást gyerekek felügyelet nélkül nem végezhetik.
- A készülék csak biztonságos extra kis feszültségről való működésre tervezték. Csak az adattáblán megadottaknak megfelelő tápellátáshoz csatlakoztassa.
- Ha a készülék csatlakozókábele megsérült, azt a gyártótól vagy a szervizképvisellettől beszerezhető speciális csatlakozókábellel kell kicserélni.
- Csak a csomagban mellékelt tápegységet használja.
- Ne szívjon fel gyúlékony anyagokat vagy folyadékokat!
- Ne használja a készüléket lézernyomtató vagy lézermásoló toner részecskéinek eltávolítására, mert tűz vagy robbanás keletkezhet.
- Ne szívjon fel forró hamut, hegyes vagy éles tárgyakat!
- Soha ne porszívózzon felhelyezett szűrőbetét nélkül.

### Újratölthető lítium-ion telepek (li-ion)

A készülék újratölthető lítium-ion telepekkel van felszerelve. Ez számos előnnyel jár az egyéb elemekkel és akkumulátorokkal szemben:

- Magas cellafeszültség (több Volt)
- Nincs memóriahatás
- Alacsony önürülés

### Újratölthető lítium-ion telepek biztonságos kezelése

A lítium-ion telepek általában biztonságosak. Mindazonáltal kockázatok léphetnek fel mechanikus sérülés, elektromos hibák vagy hőhatás következtében.

A mechanikus sérülés gáznemű vagy folyékony anyagok szivárgását okozhatja, ami nagyon irritáló, gyúlékony vagy akár mérgező is lehet.

Elektromos hiba, mint például rövidzárlat, túlhevülést és tüzet okozhat.

A li-ion telep külső burkolatának felhevülése is, pl. napsugárzás vagy hóforrás által, tüzet vagy robbanást okozhat.

A li-ion telepek azonban biztonságosak, ha megfelelően kezeljük őket. Csak nem megfelelő használat vagy tárolás következtében válhatnak veszélyessé. Ezért:

- Kerüljük a 40 °C feletti és 0 °C alatti hőmérsékleteket.
- Ne ejtsük el a készüléket vagy az újratölthető telepet.
- Ha leejtettek egy Li-ion telepet, és az megsérült, ne használjuk tovább.

- Tároláskor és ártalmatlanításkor fedjük le a csatlakozókat, hogy elkerüljük a rövidzárlatokat.
- Ártalmatlanítsuk a használt akkumulátorokat a kereskedő tárolóiban vagy az önkormányzati gyűjtőhelyeken.

### Li-ion telep élettartamának növelése

A Li-ion telepek élettartama, még jobban, mint egyéb akkumulátoroké, megnövelhető, ha megfelelően kezeljük őket. Az alábbi egyszerű töltési és tárolási szabályok betartása hozzájárulhat a telep kapacitásának fenntartásához:

- **Hőmérséklet:** A telepek ideális hőmérsékleti tartománya 10 - 25 °C. Magasabb hőmérsékletek idő előtti elhasználódást okozhatnak.
- **Töltés és ürtítés:** Töltési ciklusok alkalmával kerüljük mind a teljes feltöltést, mind a teljes kiürülést. Amikor a telep töltési folyamata befejeződött, azonnal válaszunk le a töltőt. A 90 %-os töltés a legjobb. Másrésztől, jobban megőrizzük a telepet, ha nem ürtjük le 0 %-ra. Ha lehetőség van rá, töltjük fel a telepet ha már eléri a 30 %-os töltöttségi szintet.
- **Tárolás:** A telepeket mindig száraz helyen tároljuk, 10 °C és 20 °C közötti mérsékelt hőmérsékleten. Vegyük figyelembe az önürülési hatást is! Ha az akkumulátor már üres, az mély lemerültséget és a telep károsodását okozhatja. Ha hosszabb időn át kívánjuk tárolni a telepet, megelőzhetjük ezt a hatást. Javasoljuk, hogy ilyenkor töltsé fel a telepet mintegy 40 %-ra a tárolás előtt. Legalább havonta ellenőrizze a töltöttségi szintet.

### A készülék kicsomagolása

1. Vegye ki a készüléket a csomagolásból.
2. Ellenőrizze a szállítólevelet, hogy semmi nem hiányzik a csomagból.
3. A veszélyek elkerülése érdekében ellenőrizze a készüléket a lehetséges szállítási sérülések tekintetében.

#### MEGJEGYZÉS:

Bármilyen szállítási sérülés esetén azonnal vegye le a kapcsolatot a forgalmazóval. Ne használjon sérült készüléket!

### A kezelőelemek áttekintése / A csomag tartalma

#### „A” ábra

- 1 Portartály
- 2 Motorház
- 3 **MAX** gomb
- 4 Be/ki gomb
- 5 Újratölthető telepcsomag
- 6 Újratölthető telepcsomag kioldó
- 7 Portartály retesz **6**

#### „B” ábra

- 1 Portartály
- 2 Motorház
- 8 Jelzőlámpák
- 9 Hordozófül
- 10 Áramellátó aljzat
- 11 Kézi készülék („A” ábra)
- 12 Szívócső kioldó
- 13 Csővég-tartó
- 14 Szívócső csatlakozó kioldó
- 15 Padlófúvóka turbó kefével
- 16 Padló-csővég kioldó
- 17 Szívócső
- 18 Kombinált csővég kioldó
- 19 Kombinált rés-/kefe-/kárpit-csővég
- 20 Hosszabbítható speciális kefe

#### „C” és „D” ábrák

Fali tartó

#### Nem látható

- 1× Tápadapter
- 2× Típli
- 2× Csavar

### Megjegyzések használatra

- A készülék különösen alkalmas kis mennyiségű száraz szennyeződés és por felszívására.
- A készülék működtethető feltöltött akkumulátorról. A töltés a mellékelt tápegységgel végezhető el.
- A készülék közvetlenül a hálózatról nem üzemeltethető.
- Akassza a készüléket a tartozék fali tartóra, ha nem használja. Ez töltőállomásként is szolgál.

#### VIGYÁZAT:

A készülék magában nem áll meg állítva. Ha nem használja a fali tartót, finoman tegye le a porszívót a padlóra.

- Ez az újratölthető teles porszívó nem váltja ki a hagyományos porszívót. Különösen hosszú szálú szőnyegeknel a tisztítóteljesítmény nem elegendő a dizájn következtében.
- Az elszennyeződött szűrők befolyásolják a porszívó szívóerejét. Ezért javasoljuk a meglévő koszsűrők rendszeres tisztítását.
- Legjobb, ha a szűrőket minden hosszabb használat után megtisztítja.
- Kérjük, rendszeresen ellenőrizze és tisztítsa meg a padló-csővéget.
- Szükség esetén tisztítsa meg a súlyosan szennyezett padlókat többször is, és/vagy használjon hagyományos 230 V~ padlóorszívót.



## A készülék be / ki kapcsolása

- Ez a gomb (4) kapcsolja be és ki a készüléket.
- Nyomja meg a **MAX** gombot a kézi készülék hátoldalán az alacsony és magas teljesítményszint kiválasztásához.

## Használatba vétel

### Szívócső

- A szívócső csatlakozóval rendelkezik. Megdöntve könnyebben kiszívhatók a nehezen elérhető helyek. Ha merev csövet kíván, kattintsa be hallhatóan az elforduló csatlakozót.
- Illessze be a szívócsövet a két csatlakozó érintkezővel a kézi egység csatlakozójába. A rögzülést hanghatás kíséri.
- A szívócső leválasztásához nyomja meg a kioldót (12), és ugyanakkor húzza ki a csövet.

### Padlófúvóka turbó kefével

- A padlócsővég alkalmas minden padlófelülethez, kivéve a hosszú szálú szőnyegeket.
- Használat közben a padlófúvókán található LED-ek a sötét területeken való jobb látás elősegítése érdekében kigyulladásnak.

**⚠ VIGYÁZAT:** A LED-eket **nem** tudja cserélni.

- Dugja rá a szívócső alsó végére a padlócsővég csatlakozóját. Ügyeljen a csatlakozópecekre a padló-csővégen. A szívócsőnek hallhatóan a helyére kell kattannia.
- A szívócső leválasztásához nyomja meg a kioldót (16), és ugyanakkor húzza ki a csövet.

### Kombinált rés- / kefe- / kárpit-csővég (3 az 1-ben)

- Ezek a kiegészítők mindig elérhetőek, ha a szívócsövön, az elforduló csatlakozó felett tartja őket a keret használatával.
- Amikor a rés-csővéget használja, a koszt ki lehet szívni sarkokból, mélyedésekből és kis résekből.
- A tisztítandó felület megkarcolódásának elkerülésére használja a rés-csővéget a lezárt kefe- / kárpit-csővéggel együtt. Ezzel ki lehet tisztítani a koszt kárpitok és matracok hasadékaiból. Érzékeny felületekről is, mint például bútorok vagy függönyök, el lehet távolítani a port.
- A kefe- / kárpit-csővég felhelyezéséhez először nyomja meg az oldalsó gombokat, ezután csúsztassa fel a csővéget, míg az hallhatóan bekattan a helyére. (Az alábbi ábra szerint)
- A zár kioldásához egyszerűen nyomja meg ismét a két gombot.
- Két különböző módon lehet a kombinált csővéget a készülékre csatlakoztatni:

### Csatlakoztatás a kézi egységre

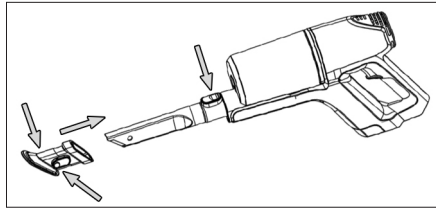

- Helyezze fel a rés-csővéget a retesszel felfelé a kézi készülék csatlakozójába. Hallhatóan a helyére kell kattannia.
- A csővég kioldásához nyomja meg a kioldó gombot, és egyidejűleg húzza ki.

### Csatlakoztatás a szívócsőre

A szívócső alsó végén ugyanolyan csatlakozó található, mint a kézi készüléken. Szerelje fel vagy le a csővéget a fent leírtak szerint.

### Hosszabbítható speciális kefe

- Ez a csővég különösen jól alkalmas nagy, érzékeny felületek kíméletes tisztítására.
- Meg lehet nagyobbitani a koszfogó felületet a keferész teljes kihúzásával.
- Ezt a keféf fel lehet szerelni közvetlenül a kézi készülék csatlakozójára vagy a már felszerelt szívócső csatlakozójára.
- A csővég kioldásához egyszerűen húzza le.

## Fali rögzítő felszerelése

Kérjük, nézze meg a „C” és „D” ábrákat a 3. oldalon.

### A tápegység csatlakoztatása

Ha a fali tartót töltőállomásként akarja használni, először csatlakoztassa a tápegység csatlakozóját („C” ábra).

1. Csatlakoztassa az áramdugót a töltőegység hátulján lévő nyílásba.
2. Határozottan tolja a dugót a csatlakozóba. Hallhatóan a helyére kell kattannia.
3. Helyezze a kábelt a jobb vagy bal kábeltartóba.

### A fali rögzítő felszerelése

#### **⚠ FIGYELMEZTETÉS:**

Előzetesen ellenőrizze, hogy nincsenek olyan kábelek a falban a felszerelés helyén, amelyek esetleg megsérülhetnek!

#### **⚠ VIGYÁZAT:**

Úgy helyezze el a fali tartót, hogy a készülék ne legyen kitéve közvetlen napfénynek vagy más hőforrásoknak.

## MEGJEGYZÉS:

Ha a fali tartót egyszersmind töltőállomásként is használni kívánja, a közelben áramkonnektornak kell lennie.

1. Mérje ki a fali rögzítő magasságát. Tartsa a porszívót a falhoz felszerelt szívócsővel és padlófűvókával.
2. Tartsa a fali tartót a falhoz a 3. oldalon található ábra szerint („D” ábra). Jelölje meg a 2 furat helyét.
3. Fúrja ki a furatokat, és helyezze be a mellékelt tipliket.
4. Illessze be a csavarokat a fali rögzítőn lévő furatokon keresztül.
5. Kézrel húzza be a csavarokat egy csavarhúzóval.

## Az akkumulátor feltöltése

### VIGYÁZAT:

Ne töltsé felügyelet nélkül az akkumulátort.

1. Kapcsolja ki a készüléket.
2. Csatlakoztassa a tápegységet a csatlakozójaljjattal (10). Ha a fali tartót töltőállomásként készítette elő, akassza fel a készüléket a fali tartóra.
3. Csatlakoztassa a tápadaptert a fali aljzatba. A legelső használat előtt töltsé az akkumulátort kb. 5 órán át.

## MEGJEGYZÉS:

- A jelzőlámpák az újratölthető telep töltési állapotát jelzik. (25 %, 50 %, 100 %)
- A készülék el van látva elektronikus töltésvezérlővel, ami megakadályozza a túltöltést.
- A feltöltés akkor van készen, ha mind a 3 lámpa világít.
- Ha leveszi a készüléket a töltőállomásról, vagy leválasztja az áramellátásról, a jelzőlámpák kiallisanak.
- Nem szokatlan, ha a készülék a töltés során felmelegszik.

4. Válassza le a tápegységet az aljzattól, amikor az akkumulátor teljesen feltöltődött.
5. A készülék eltávolításához a fali tartóról nyomja meg a fali tartó tetején lévő reteszt.

## MEGJEGYZÉS:

Még ha ki is van kapcsolva, az akkumulátor folyamatosan merül. Ha a készülék hosszabb ideig nincs használatban, 4-6 hetenként egyszer töltsé fel az akkumulátort.

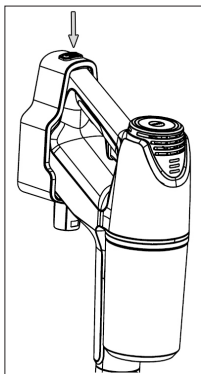

## A készülék használata

A készüléket használhatja padlóorszívóként vagy kézi és álló porszívóként (alapegység).

1. Válassza le a készüléket a tápegységről.
2. Kapcsolja be a készüléket.
3. Ha meg akarja dönteni a szívócsövet a csatlakozónál, nyomja meg a kioldót (14).

## MEGJEGYZÉS:

- A padlófűvókával való használathoz a legmagasabb teljesítményszintet javasoljuk. Nyomja meg a **MAX** gombot.
- Működés közben, az újratölthető töltési teljesítménye függvényében 1-3 jelzőlámpa világít.
- Javasoljuk a telep újratöltését, ha a jelzőlámpák már csak 25 % fennmaradó teljesítményt jeleznek.
- Amikor az újratölthető telep már majdnem elérte teljesítménye végét, az utolsó jelzőlámpa villog. Az újratölthető telep mély lemerülésének elkerülésére a motor kikapcsolja a készüléket. Töltsé újra a telepet.

## A használat befejezése

1. Kapcsolja ki a készüléket.
2. Amennyiben már felszerelte a fali rögzítőt, akassza fel rá a porszívót.

## Karbantartás

### A szűrőrendszer

A készülék 3 szűrővel van ellátva. Az általános porzsákrendszer egy átlátszó porgyűjtőre lett kicserélve. A gyűjtő nagyobb áramlási sebessége lehetővé teszi a nehéz szennyeződések és a kisebb lebegő részecskék elkülönítését a „beszívott levegőtől”.

Ezért nincs szükség porzsákok vásárlására.

A szűrőrendszert adott időközönként meg kell tisztítani.

### VIGYÁZAT:

- Ne mossa ki a szűrőt mosógépben.
- Ne használjon hajszárítót a szárításhoz.
- A készüléket csakis akkor helyezze újra üzembe, ha valamennyi szűrő teljesen megszáradt és a helyére kerül.

### A szűrőegység

A szűrőegység a következő elemekből áll:

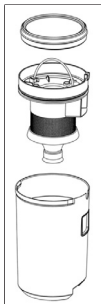

- Finom szűrő
- Durva szűrő

A szűrőegység tisztítása:

### A porgyűjtő kiürítése

1. Válassza le a készüléket a tápegységről.
2. Szükség esetén vegye le a készülékről a szívócsövet és a szívófejet.
3. Kérjük, nézze meg az „A” ábrát a 3. oldalon Nyomja meg a 6 gombot a portartályon, hogy leoldja a kézi készülékről.
4. Húzza ki a finom szűrőt a színes felénél fogva.
5. Húzza ki a durva szűrőt a fogantyújánál fogva, hogy kivegye a portartályból.
6. Űrítse ki a porgyűjtőt.

### A szűrők cseréje

1. Tartsa mindkét szűrőt szeméttároló fölé, és ütögesse ki a port. A finom szűrőt ki is kefélheti. Erős lerakódás esetén folyó víz alatt tisztítsa ki a szűrőket.
2. Visszahelyezés előtt teljesen szárítsa meg a szűrőket.
3. Nedves ruhával törölje át, és utána törölje szárazra a porgyűjtőt.

### A szűrőegység összeszerelése

1. Helyezze a durva szűrőt a portartályba. Kérjük, ügyeljen a portartály szélén lévő vágatra. Nyomja lefelé a durva szűrőt, hogy a portartály közepébe kerüljön.

2. Helyezze a finom szűrőt (a színes felével felfelé) a durva szűrőre. Határozottan nyomja fel a finom szűrőt.
3. Helyezze vissza a portartályt a kézi készülékre. Először helyezze a portartályt a motorház felső részére. Ezután tolja le a portartályt. A portartályon lévő retesznek hallhatóan be kell kattannia a helyére.

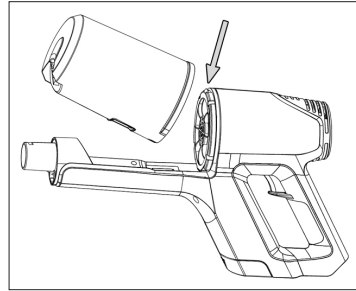

### Kibocsátófilter

A készüléken kifúvósűrő is van. A motorház tetején található.

**⚠ VIGYÁZAT:** Ez a szűrő **nem** távolítható el.

## Tisztogatás

### ⚠ FIGYELMEZTETÉS:

- Mindig válassza le a készüléket a tápegységről, mielőtt tisztítaná azt!
- A motor burkolatát semmiképpen nem szabad vízbe meríteni tisztításkor. Ez elektromos áramütést vagy tüzet okozhat.

### ⚠ VIGYÁZAT:

- Ne használjon drótkéfé vagy más súroló hatású tárgyat.nde Gegenstände.
- Ne használjon agresszív vagy súroló hatású tisztítószert.
- A különálló tartozékok nem rakhatók mosogatógépbe.
- A burkolatot enyhén nedves vászonnal töröljük le.
- A tápegységet egy száraz ruhával törölheti át.

### Padlófúvóka

1. Válassza le a padlófúvókát a szívócsőről.
2. Forgassa körbe a padlófúvókát, hogy lássa az alsó oldalát. Kis érmével vagy egyéb szerszámmal nyissa meg a reteszt. Forgásirány: Az óra járásával ellentétes. Billentse fel a fedelet.
3. Húzz ki a kefehengert.
4. Távolítsa el a kefére tekeredett cémát és haját. Ha szükséges használjon ollót.

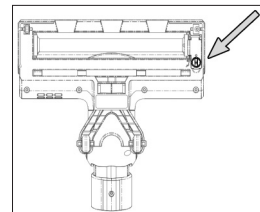

## 5. Összeszerelés:

- 1 Helyezze vissza a keférgörgőt, először a csillag alakú mélyedést, a rekeszbe.
- 2 Helyezze a keférgörgő másik végét a négyszögű végével a fedél alatt lévő mélyedésbe.

## 6. Zárja be a kefehenger rögzítőjét.

### Portartály szűrőbetéttel

Ezen részek tisztításához olvassa el a „Karbantartás” című fejezetet.

## Tárolás

- A leírtaknak megfelelően tisztítsa meg a készüléket, hagyja teljesen megszáradni.

- Tárolásra használja az előzetesen felszerelt fali keretet, vagy tegye finoman a készüléket a padlóra.
- Javasoljuk, hogy az eredeti csomagolásban tartsa a készüléket, ha hosszabb ideig nem fogja használni.

### **!** MEGJEGYZÉS: Az akkumulátor élettartamával kapcsolatos:

Még ha ki is van kapcsolva, az akkumulátor folyamatosan merül. Ha a készülék hosszabb ideig nincs használatban, 4 - 6 hetenként egyszer töltsen fel az akkumulátort.

- Mindig gyerekektől távol a tárolja a készüléket, egy jól szellőztetett helyiségben.
- A tárolási hőmérséklet 0 és 40 °C között legyen.

## Hibaelhárítás

Probléma	Lehetséges ok	Elhárítás
A készülék nem működik.	A tápegység csatlakoztatva van.	Válassa le a készüléket a tápegységről.
	Az akkumulátor meghibásodott.	Lépjön kapcsolatba a szervizünkkel vagy a márkakereskedővel.
Amikor a készülék be van kapcsolva, minden jelzőlámpa elkezd villogni.	Az akkumulátor lemerült.	Töltsen fel az akkumulátort.
Gyenge szívóerő.	Az akkumulátor majdnem lemerült.	Töltsen fel az akkumulátort.
	A portartály megtelt.	Ürítse ki a portartályt.
	A szűrők szennyezettek.	Tisztítsa meg a szűrőket a „Karbantartás” részben leírtak szerint.
Zaj használat közben.	Idegen test került felszívásra a padlófűvókába.	Távolítsa el az idegen testet. Ha szükséges, válassa le a padlófűvókát a szívócsőről.
	A padlófűvóka a turbókefével nem működik.	Tisztítsa meg a padlófűvókát a „Tisztítás” részben leírtak szerint.
Az akkumulátor nem tartja a töltést.	Nem megfelelő szívócső és / vagy padlófűvóka feltét.	Ellenőrizze az összetevők megfelelő összeszerelését.
	Az akkumulátor elérte az élettartamának végét.	Lépjön kapcsolatba a szervizünkkel vagy a márkakereskedővel.

### **!** VIGYÁZAT:

Csak száraz szűrőkkel folytassa a készülék használatát!

## Műszaki adatok

Modell:..... PC-BS 3037 A  
Össztömeg  
(Kézi készülék szívócsővel és padló-csővéggel): ...kb. 2,4 kg

### Hálózati adapter

Védelmi osztály:..... II  
Bemenet:.....AC 100 - 240 V, 50 / 60 Hz, 0,8 A MAX  
Kimenet:.....DC 35 V, 500 mA  
Polaritás:..... ⊖ — ⊕

Akkumulátor:..... 29,6 V, 2200 mAh Li-Ion  
Üzemidő:..... maximum 30 perc  
Töltési idő:..... kb. 4,5 óra

A műszaki és kivitelezési módosítások jogát a folyamatos termékfejlesztés miatt fenntartjuk.

Ezt a készüléket az Európa Tanács minden vonatkozó aktuális irányelve szerint (pl. elektromágnesesség-elviselő képesség vagy kifeszültség-elviselő képesség) ellenőriztük, és a legújabb biztonságtechnikai előírások szerint készült.

## Hulladékkezelés

### Az akkumulátor/elemek ártalmatlanítása



A készülékben akkumulátor található. A használt elemek/akkumulátorok nem tartoznak a háztartási hulladékhoz.

Az akkumulátort a termék újrahasznosítása után el kell távolítani. Nyomja meg a kioldóreszt (6), és vegye ki az újratölthető telepcsomagot a kézi készülékből.

Az akkumulátorok ártalmatlanítására szolgáló helyekkel kapcsolatos információ a helyi önkormányzattól szerezhető be.

### A „kuka” piktogram jelentése



Kímélje környezetünket, az elektromos készülékek nem a háztartási szemétbe valók!

Használja az elektromos készülékek ártalmatlanítására kijelölt gyűjtőhelyeket, ott adja le azokat az elektromos készülékeit, amelyeket többé már nem kíván használni!

Ezzel segítséget nyújt ahhoz, hogy elkerülhetők legyenek azok a hatások, amelyeket a helytelen „szemétre dobás” gyakorolhat a környezetre és az emberi egészségre.

Ezzel hozzájárul az újrahasznosításhoz, a recyclinghoz és a kiöregedett elektromos és elektronikus készülékek értékesítésének egyéb formáihoz.

Az önkormányzatoknál vagy a polgármesteri hivatalokban tájékoztatást kaphat arról, hogy hova viheti a kiselejtezett készülékeket.

## Руководство по эксплуатации

Благодарим за покупку нашего изделия. Мы надеемся, что вы с удовольствием будете пользоваться им.

### Символы, используемые в этих инструкциях

Важная для вас информация обозначается специальным образом. Необходимо соблюдать эти инструкции по избежанию несчастных случаев или повреждения прибора.



#### **ПРЕДУПРЕЖДЕНИЕ:**

Предупреждает об опасности для здоровья и возможном риске получения травмы.



#### **ВНИМАНИЕ:**

Указывает на возможную опасность для изделия и других окружающих предметов.



**ПРИМЕЧАНИЯ:** Дает советы и информацию.

## Содержание

Обзор деталей прибора.....	3
Общая информация .....	70
Специальные указания по безопасности для этого прибора .....	71
Ионно-литиевые аккумуляторные батареи (Li-Ion) ..	72
Безопасное обращение с ионно-литиевыми аккумуляторными батареями .....	72
Продление срока службы ионно-литиевой аккумуляторной батареи .....	72
Распаковка устройства.....	72
Обзор деталей прибора / Комплект поставки .....	72
Примечания по использованию .....	73
Включение / выключение прибора.....	73
Начало работы .....	73
Трубка всасывания .....	73
Сопло для пола с турбо-щеткой .....	73
Комбинированная насадка для узких мест / щетка / мебельной обивки (3-в-1).....	73
Удлиняющая специальная щетка .....	74
Монтаж настенного держателя .....	74
Вставка вилки в блок питания.....	74
Монтаж настенного держателя.....	74
Заряд аккумуляторов.....	74
Эксплуатация прибора .....	75
Закончить пользование прибором .....	75
Обслуживание .....	75
Система фильтров.....	75
Опустошение пылесборника.....	75
Очистка фильтров.....	75
Сборка блока фильтров .....	76

Чистка .....	76
Насадка для пола.....	76
Пылесборник с блоком фильтров .....	76
Хранение .....	77
Поиск и устранение неисправностей .....	77
Технические данные .....	77
Утилизация .....	78
Утилизация батарей / аккумуляторных батареек.....	78
Значение символа «корзина» .....	78

## Общая информация

Перед началом эксплуатации прибора внимательно прочитайте прилагаемую инструкцию по эксплуатации и сохраните ее в надежном месте, вместе с гарантийным талоном, кассовым чеком и, по возможности, картонной коробкой с упаковочным материалом. Если даете кому-либо попользоваться прибором, обязательно дайте в придачу данную инструкцию по эксплуатации.

- Пользуйтесь прибором только частным образом и по назначению. Прибор не предназначен для коммерческого использования.
- Сетевой адаптер пригоден для использования только в сухих помещениях.
- Проверьте согласованность выходного тока, напряжения и полярности сетевого адаптера с информацией на подключаемом приборе!
- Не прикасайтесь к сетевому адаптеру влажными руками!
- Когда необходима чистка, отключите прибор от сетевого адаптера.
- Убедитесь, что кабель сетевого адаптера не изогнут, не пережат, не натянут и не касается источников тепла.
- Не применяйте поврежденный сетевой адаптер.
- Не пытайтесь самостоятельно ремонтировать прибор обратитесь к уполномоченному на это специалисту.
- Прибор и кабель сетевого питания необходимо регулярно обследовать на наличие следов повреждения. При обнаружении повреждения пользоваться прибором запрещается.
- Используйте только оригинальные запчасти.
- Из соображений безопасности для детей не оставляйте лежать упаковку (пластиковые мешки, картон, пенопласт и т.д.) без присмотра.



#### **ПРЕДУПРЕЖДЕНИЕ:**

Не позволяйте детям играть с полиэтиленовой пленкой. **Опасность удушья!**

## Специальные указания по безопасности для этого прибора

- Этим прибором могут пользоваться дети старше 8 лет и лица с ограниченными физическими, осязательными и психическими способностями или не имеющие опыта или знаний, если они находятся под надзором или проинструктированы в отношении безопасного пользования прибором и знают о связанных с этим опасностях.
- Не позволяйте детям играть с прибором.
- Чистка и уход за прибором не должны проводиться детьми без надзора.
- Устройство предназначено для работы от безопасного низкого напряжения. Подключайте к источнику питания согласно информации на информационной табличке.
- Если соединительный кабель устройства поврежден, его необходимо заменить на специальный соединительный кабель, поставляемый изготовителем и службой клиентской поддержки.
- Используйте только источник питания из комплекта поставки.
- Не всасывайте горючие вещества и жидкости!
- Не используйте данный прибор для удаления частиц тонера из лазерного принтера или копировального устройства, поскольку это может вызвать возгорание или взрыв.
- Не всасывайте горячий пепел или остроконечные или острые предметы!
- Ни в коем случае не эксплуатируйте пылесос без фильтра.

## Ионно-литиевые аккумуляторные батареи (Li-Ion)

Устройство оборудовано ионно-литиевыми аккумуляторными батареями. Они обладают множеством преимуществ в сравнении с другими типами батарей и аккумуляторов:

- Высокое напряжение элементов (больше вольт)
- Отсутствие эффекта памяти
- Низкий саморазряд

### Безопасное обращение с ионно-литиевыми аккумуляторными батареями

В целом ионно-литиевые батареи считаются безопасными. Тем не менее, механические повреждения, повреждения в электрической цепи и тепловые эффекты могут стать источником опасности.

Механическое повреждение может привести к утечке газообразных или жидких веществ, которые могут вызывать сильное раздражение, могут быть горючими или даже токсичными.

Повреждение в электрической цепи, например, короткое замыкание, может привести к перегреву и стать причиной пожара.

Даже нагрев наружной оболочки ионно-литиевой батареи, например, под действием солнечного света или нагревательного элемента, может вызвать возгорание или взрыв.

Однако при правильном обращении ионно-литиевые батареи безопасны. Они могут представлять опасность только при неправильном использовании или хранении. Следовательно:

- Избегайте температур выше 40 °С и ниже 0 °С.
- Не роняйте прибор или аккумуляторную батарею.
- Если ионно-литиевая батарея упала и получила повреждения, прекратите ее использовать.
- При хранении или утилизации прибора замаскируйте клеммы, чтобы предотвратить короткое замыкание.
- Правильно утилизируйте старые аккумуляторы в контейнерах для сбора, передав их продавцу или в муниципальные пункты сбора.

### Продление срока службы ионно-литиевой аккумуляторной батареи

Правильное обращение с ионно-литиевыми батареями может продлить срок их службы даже в большей степени, чем при использовании других аккумуляторов. Сохранить емкость батареи помогут следующие простые правила зарядки и хранения:

- **Температура:** Идеальная температура для этих батарей варьирует в диапазоне 10 - 25 °С. Более высокие температуры могут привести к преждевременной потере свойств.

- **Зарядка и разрядка:** Во время циклов зарядки необходимо избегать как полного заряда, так и глубокой разрядки.

По окончании процесса зарядки батареи необходимо сразу же отсоединить зарядное устройство. Считается, что лучше всего заряжать до 90 %.

Во время зарядки батарея прослужит дольше, если не давать ей разряжаться до 0 %. При появлении возможности всегда перезаряжайте батарею, когда уровень зарядки достигает 30 %.

- **Хранение:** Всегда храните батареи в сухом месте при средних температурах в диапазоне от 10 °С до 20 °С.

Также учитывайте эффект саморазряда! Если аккумулятор уже разряжен, этот эффект может привести к глубокой разрядке, вызывающей повреждение батареи. Если вы намерены хранить батарею продолжительное время, этот эффект можно нейтрализовать. В этом случае мы рекомендуем перед хранением зарядить батарею примерно до 40 %. Необходимо проверить уровень зарядки не позднее чем через месяц.

## Распаковка устройства

1. Выньте устройство из его упаковки.
2. Проверьте наличие всех компонентов комплекта поставки.
3. Проверьте устройство на наличие каких-либо повреждений при транспортировке для того, чтобы избежать опасных ситуаций.

### И ПРИМЕЧАНИЯ:

В случае каких-либо повреждений при транспортировке обратитесь к вашему продавцу немедленно. Не пользуйтесь поврежденным устройством!

## Обзор деталей прибора/ Комплект поставки

### Рис. А

- 1 Контейнер пыли
- 2 Кожух двигателя
- 3 Кнопка MAX (максимально)
- 4 Кнопка включения/выключения
- 5 Перезаряжаемый аккумуляторный комплект
- 6 Освобождение перезаряжаемого аккумуляторного комплекта
- 7 Защелка контейнера пыли **Б**

### Рис. В

- 1 Контейнер пыли
- 2 Кожух двигателя
- 8 Индикаторные лампочки
- 9 Ручка для переноски
- 10 Розетка подключения электропитания



- 11 Ручной комплект (Рис. А)
- 12 Освобождение трубки всасывания
- 13 Держатель насадки
- 14 Освобождение сочленения трубки всасывания
- 15 Сопло для пола с турбо-щеткой
- 16 Освобождение насадки для пола
- 17 Трубка всасывания
- 18 Освобождение комбинированной насадки
- 19 Комбинированная насадка для узких мест /щетка/ мебельной обивки
- 20 Удлиняющая специальная щетка

### Рис. С и D

Настенный держатель

### Не показано

- 1× Адаптер питания
- 2× Дюбеля
- 2× Винт

## Примечания по использованию

- Устройство прекрасно подходит для быстрой уборки незначительных объемов сухой грязи или пыли.
- Прибор работает от заряда аккумулятора. Зарядка производится с помощью поставляемого в комплекте блока питания.
- Прямое подключение к электрической сети помещения невозможно.
- Когда прибор не используется, повесьте его на настенный крепеж из комплекта поставки. Он также служит станцией зарядки.

### ⚠ ВНИМАНИЕ:

Прибор не может сам стоять вертикально. Если не используется настенный крепеж, положите пылесос на пол.

- Этот перезаряжаемый аккумуляторный пылесос не является полноценной заменой традиционным вакуумным пылесосам. Особенно на длинноворсовых коврах его мощность всасывания будет недостаточно из-за особенностей конструкции.
- Заполненные фильтры снижают мощность всасывания пылесоса. Поэтому мы рекомендуем регулярно чистить пылевые фильтры.
- В идеале чистите фильтры после любого длительного использования.
- Пожалуйста, регулярно проверяйте и чистите насадку для пола.
- При необходимости, чистите сильно загрязненные полы несколько раз и/или используйте обычный пылесос с электропитанием от сети 230 В~.

### Включение/выключение прибора

- Кнопка (4) служит для включения и выключения прибора.

- Нажмите кнопку **MAX** на задней стороне ручного комплекта для переключения между уровнями высокой и низкой мощности.

## Начало работы

### Трубка всасывания

- Трубка всасывания имеет сочленение. При сгибании будет проще чистить пылесосом в труднодоступных местах. Для закрепления трубки всасывания шарнирное соединение (сочленение) должно зацепиться со слышимым щелчком.
- Вставьте всасывающую трубу с двумя контактными штырями в соединение на ручном блоке. Она должна войти в зацепление со звуком.
- Для отсоединения всасывающей трубы нажмите на кнопку освобождения (12), одновременно вытягивая трубу.

### Сопло для пола с турбо-щеткой

- Насадка для пола подходит для любого напольного покрытия, кроме длинноворсовых ковров.
- Во время работы на насадке для пола загораются светодиоды, обеспечивая повышенную видимость в темных местах.

### ⚠ ВНИМАНИЕ:

Светодиоды замене не подлежат.

- Прикрепите нижний конец всасывающей трубки к соединителю насадки для пола. Обратите внимание на соединительные контакты насадки для пола. Всасывающая трубка должна зацепиться со слышимым щелчком.
- Для отсоединения всасывающей трубы нажмите на кнопку освобождения (16), одновременно вытягивая трубу.

### Комбинированная насадка для узких мест /щетка/ мебельной обивки (3-в-1)

- Эти принадлежности всегда готовы к работе, если хранить их прикрепленными к кронштейну на трубке всасывания выше шарнирного соединения.
- Если использовать насадку в положении для узких мест, то можно чистить пыль в углах, щелях и других узких местах.
- Для предотвращения царапин на очищаемой поверхности используйте насадку для узких мест с закрепленной насадкой-щеткой или с насадкой для мебельной обивки. Это позволит аккуратно удалить пыль из складок мебельной обивки и матрасов. Насадка также подходит для удаления пыли с деликатных поверхностей, например с мебели или штор.
- Для присоединения насадки-щеткой или насадки для мебельной обивки к насадке для узких мест сначала нажмите кнопки сбоку, затем вдвиньте туда насадку

до зацепления со слышимым щелчком (см. следующий рисунок).

- Для освобождения зацепления просто снова нажмите кнопки.
- Существуют два разных способа крепления комбинированной насадки к прибору:

#### Подсоединение к ручному блоку

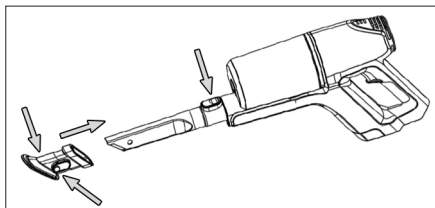

- Вставьте насадку для узких мест с разблокированной лицевой стороной вверх в соединение ручного комплекта. Должен быть слышен звук зацепления.
- Для освобождения насадки нажмите кнопку освобождения, одновременно вытягивая насадку.

#### Подсоединение к всасывающей трубе

На нижнем конце всасывающей трубки находится такой же соединитель для вставки, что и на ручном комплекте. Установите / снимите насадку, как указано выше.

#### **Удлиняющая специальная щетка**

- Эта насадка особенно хорошо подходит для аккуратной чистки больших деликатных поверхностей.
- Можно удлинить поверхность сбора пыли за счет работы щетки.
- Такую щетку можно прикрепить прямо к соединителю ручного комплекта, либо к соединителю, уже установленному на трубке всасывания.
- Чтобы снять насадку, просто вытащите ее.

## **Монтаж настенного держателя**

Пожалуйста, см. рисунки С и D на стр. 3.

#### **Вставка вилки в блок питания**

Если вы хотите использовать настенный держатель также в качестве базы для зарядки, сначала подключите вилку к блоку питания (рис. С).

1. Подключите вилку электропитания к розетке на задней стороне зарядной станции.
2. Аккуратно вставьте вилку в клеммы. Должен быть слышен звук зацепления.
3. Закрепите кабель в правой или левой направляющей для кабеля.

## **Монтаж настенного держателя**

### **⚠ ПРЕДУПРЕЖДЕНИЕ:**

Предварительно убедитесь в отсутствии в стене кабелей (провода), которые могут быть повреждены!

### **⚠ ВНИМАНИЕ:**

Размещайте настенный держатель таким образом, чтобы прибор не подвергался действию прямых солнечных лучей или других источников тепла.

### **ℹ ПРИМЕЧАНИЯ:**

Если нужно одновременно использовать настенное крепление в качестве зарядной станции, рядом должна быть настенная электрическая розетка.

1. Измерьте высоту для монтажа настенного держателя. Прижмите пылесос к стене с установленной всасывающей трубой и насадкой для пола.
2. Прижмите настенный держатель к стене, как показано на странице 3 (рис. D). Отметьте 2 места для высверливания отверстий.
3. Просверлите отверстия и вставьте в стену дюбели.
4. Вставьте винты через отверстия в настенном держателе. Вверните винты с настенным держателем в дюбели.
5. Затяните винты вручную до упора с помощью отвертки.

## **Заряд аккумуляторов**

### **⚠ ВНИМАНИЕ:**

Не заряжайте аккумуляторную батарею без присмотра.

1. Выключите устройство.
2. Подключите блок питания к соединительному разъему (10).  
Если вы подготовили настенный держатель в качестве базы для зарядки, повесьте на нем прибор.
3. Подключите сетевой адаптер к сертифицированной электрической розетке. Заряжайте устройство прим. 5 часов перед первым использованием.

### **ℹ ПРИМЕЧАНИЯ:**

- Индикаторные лампочки показывают состояние зарядки перезаряжаемой аккумуляторной батареи. (25 %, 50 %, 100 %)
- Прибор снабжен электронным устройством контроля зарядки, предотвращающим перезарядку.
- Зарядка завершена, когда горят все 3 индикаторные лампочки.
- Если прибор снят с зарядной станции или отключен от электропитания, индикаторные лампочки погаснут.
- Нагрев устройства при зарядке является нормальным.

- После полной зарядки аккумуляторной батареи отсоедините блок питания от розетки.
- Чтобы снять прибор с зарядной станции, нажмите защелку освобождения сверху настенного крепления.

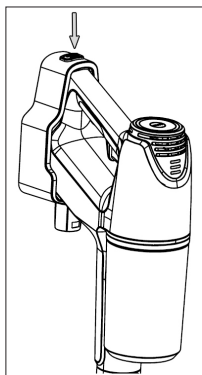

#### **И** ПРИМЕЧАНИЯ:

Даже при выключенном приборе аккумуляторная батарея постоянно разряжается. Если прибор не используется в течение длительного периода времени, заряжайте аккумуляторную батарею не реже, чем раз в 4-6 недель.

## Эксплуатация прибора

Можно использовать прибор в качестве пылесоса для пола или в виде переносного пылесоса для вертикальной очистки (базовый блок).

- Отключите прибор от блока питания.
- Включите прибор.
- Чтобы согнуть всасывающую трубку в сочленении, нажмите кнопку освобождения (14).

#### **И** ПРИМЕЧАНИЯ:

- При использовании прибора с насадкой для пола рекомендуется самый высокий уровень мощности. Нажмите кнопку **MAX**.
- Во время работы, в зависимости от уровня зарядки перезаряжаемого аккумулятора горит от 1 до 3 индикаторов.
- Мы рекомендуем заряжать аккумулятор, когда индикаторные лампочки покажут оставшийся уровень зарядки только 25%.
- Когда уровень зарядки перезаряжаемого аккумулятора почти закончится, последняя индикаторная лампочка начнет мигать. Чтобы не допустить глубокую разрядку перезаряжаемого аккумулятора, при этом выключится мотор прибора. Зарядите аккумулятор.

#### Закончить пользование прибором

- Выключите устройство.
- После монтажа настенного держателя повесьте на него пылесос.

## Обслуживание

### Система фильтров

В устройстве предусмотрено 3 фильтра. Обычная система с мешком для сбора пыли была заменена на прозрачный пылесборник. Более высокая скорость сбора пыли позволяет разделять тяжелую пыль и малейшие частицы в засасываемом воздухе.

Таким образом, отсутствует необходимость покупать мешки.

Фильтры требуют периодической очистки.

#### **⚠** ВНИМАНИЕ:

- Запрещается мыть фильтр в стиральной машине.
- Запрещается использовать фен для сушки.
- Возвращать устройство в работу можно в том случае, если все фильтры абсолютно сухие и правильно собраны.

#### Блок фильтров

Блок фильтров включает в себя следующее:

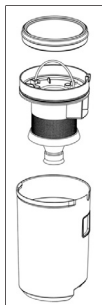

- Фильтр мелких частиц
- Фильтр грубой очистки

Для очистки блока фильтров выполните следующее:

#### Опустошение пылесборника

- Отключите прибор от блока питания.
- При необходимости удалите с устройства всасывающую трубу или насадку.
- Пожалуйста, см. рисунок А на стр. 3. Нажмите кнопку **6** на контейнере пыли для его отделения от ручного комплекта.
- Вытащите фильтр мелких частиц из кусочков цветной ткани.
- За ручку вытащите фильтр грубой очистки для его извлечения из контейнера пыли.
- Опорожните пылесборник.

#### Очистка фильтров

- Держа оба фильтра над мусорным ведром, стряхните пыль. Также можно очистить щеткой фильтр мелких частиц. В случае сильного загрязнения промойте фильтры под проточной водой.
- Дайте фильтры полностью высохнуть перед установкой на место!

3. Протрите пылесборник влажной тканью, затем вытрите насухо.

### Сборка блока фильтров

1. Установите фильтр грубой очистки в контейнер пыли. Обратите внимание на выемки на краях контейнера пыли. Теперь вдвиньте фильтр грубой очистки вниз, чтобы он встал по центру контейнера пыли.
2. Поставьте фильтр мелких частиц (чтобы часть с цветной тканью смотрела вверх) в фильтр грубой очистки. Аккуратно надавите на фильтр мелких частиц.
3. Снова подсоедините контейнер пыли к ручному комплекту. Сначала поставьте контейнер пыли на верх корпуса мотора. Затем вдвиньте контейнер пыли вниз. Должен быть слышен звук зацепления защелки на контейнере пыли.

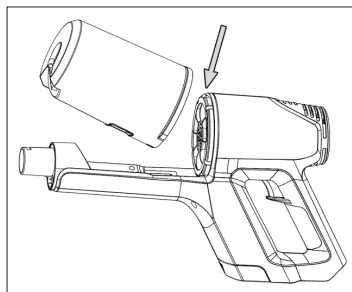

### Выпускной фильтр

Прибор также имеет выпускной фильтр. Он находится сверху корпуса мотора.

**⚠ ВНИМАНИЕ:**  
Вы не можете удалять этот фильтр.

## Чистка

### ⚠ ПРЕДУПРЕЖДЕНИЕ:

- Перед очисткой всегда отключайте прибор от блока питания!
- Ни в коем случае не окунайте корпус двигателя для мытья в воду. Это может быть причиной электрического удара или пожара.

### ⚠ ВНИМАНИЕ:

- Не используйте проволочные щётки или другие царапающие предметы.
- Не используйте сильные или царапающие чистящие средства.
- Отдельные компоненты не предназначены для посудомоечной машины.
- Корпус можно протирать слегка влажной тряпкой.
- Можно вытирать блок электропитания сухой тканью.

Направление вращения: против часовой стрелки.  
Откиньте на отверстия крышки.

3. Вытяните роликовую щетку.
4. Удалите щеткой нитки и волосы. Используйте ножницы, при необходимости.
5. **Сборка:**
  - 5.1 Сначала вставьте обратно ролик щетки в звездообразную выемку отсека.
  - 5.2 Вставьте другой конец ролика щетки с квадратной опорой в выемку под крышкой.
6. Закройте замок роликовой щетки.

### Насадка для пола

1. Отсоедините насадку для пола от всасывающей трубы.
2. Поверните насадку для пола так, чтобы увидеть ее нижнюю сторону. Используйте небольшую монетку или другой инструмент для открытия защелки.

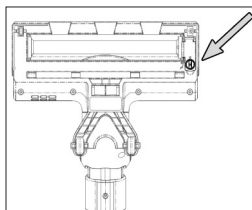

### Пылесборник с блоком фильтров

Для очистки этих компонентов прочитайте, пожалуйста, главу «Обслуживание».

## Хранение

- Почистите устройство как описано в руководстве, и дайте ему полностью высохнуть.
- Для хранения используйте ранее установленный кронштейн настенного монтажа, либо аккуратно положите прибор на пол.
- Рекомендуется хранить устройство в его оригинальной упаковке, если оно не используется длительное время.

### И ПРИМЕЧАНИЕ по сроку службы аккумуляторной батареи:

Даже при выключенном приборе аккумуляторная батарея постоянно разряжается. Если прибор не используется в течение длительного периода времени, заряжайте аккумуляторную батарею не реже, чем раз в 4-6 недель.

- Всегда храните устройство в сухом, хорошо вентилируемом месте, недоступном для детей.
- Температура хранения от 0 до 40 °С.

## Поиск и устранение неисправностей

Проблема	Возможная причина	Способ устранения
Устройство не работает.	Подключен блок питания.	Отключите прибор от блока питания.
	Аккумуляторная батарея неисправна.	Обратитесь в наш сервисный центр или к своему продавцу.
Когда прибор включается, начинают мигать все индикаторные лампочки.	Аккумулятор разряжен.	Зарядите аккумулятор.
Малая мощность всасывания.	Аккумулятор почти разряжен.	Зарядите аккумулятор.
	Пылесборник переполнен.	Опустошите пылесборник.
	Грязные фильтры.	Очистите фильтры, как указано в разделе «Обслуживание».
Шум во время работы.	Посторонний предмет попал в насадку для пола.	Извлеките посторонний предмет. При необходимости отсоедините насадку для пола от всасывающей трубы.
	Роликовая щетка забита грязью.	Очистите насадку для пола, как описано в разделе «Чистка».
Насадка для пола с турбо-щеткой не работает.	Неправильное крепление всасывающей трубы и/или насадки для пола.	Проверьте правильность сборки всех компонентов.
	Аккумуляторная батарея достигла окончания своего срока службы.	Обратитесь в наш сервисный центр или к своему продавцу.

**⚠ ВНИМАНИЕ:**  
Возобновление работы может быть только с сухими фильтрами.

## Технические данные

Модель: ..... PC-BS 3037 A

Вес нетто (ручной комплект с трубкой всасывания и насадкой для пола): ..... прикл. 2,4 кг

### Сетевой адаптер

Класс защиты: ..... II

Вход: ..... Перем. ток (AC) 100-240 В, 50/60 Гц, 0,8 А макс

Выход: ..... Пост. ток (DC) 35 В, 500 мА

Полярность: ..... ⊖ ⊕

**Аккумулятор:** ..... 29,6 В, 2200 мА-час Ионно-литиевый

Время работы: ..... 30 минут максимум

Время зарядки: ..... прикл. 4,5 часов

Сохранено право на технические и конструкционные изменения в рамках продолжающейся разработки продукта.

Это изделие прошло все необходимые и актуальные проверки, предписанные директивой СЕ, к прим. на электромагнитную совместимость и соответствие требованиям к низковольтной технике, оно было также сконструировано и построено с учетом последних требований по технике безопасности.

## Утилизация

### Утилизация батарей / аккумуляторных батареек



Прибор содержит аккумуляторную батарею. Использованные батарейки / аккумуляторы (перезаряжаемые батарейки) не относятся к бытовым отходам.

Батарейка должна быть извлечена перед утилизацией прибора. Нажмите защелку освобождения (6) и извлеките перезаряжаемый аккумуляторный комплект из ручного комплекта.

Информацию о местах утилизации батареек / аккумуляторов можно получить в местных или муниципальных органах власти.

### Значение символа «корзина»



Защита окружающей среды: не допускается утилизация электроприборов вместе с бытовыми отходами.

Утилизация устаревшей техники и неисправных электроприборов производится в городских приёмных пунктах.

Не допускайте неправильной утилизации отходов. Это наносит вред окружающей среде и оказывает негативное воздействие на здоровье людей.

Оказывайте содействие программе утилизации и другим формам переработки электронной и электрической техники.

Информацию о пунктах утилизации бытовой техники можно получить в местных органах власти.

العلاج	السبب المحتمل	لمشكلة
نظف فوهة الأرضية كما هو موضح في قسم "التنظيف".	اسطوانة الفرشاة مسدودة بالأوساخ.	فوهة الأرضية المزودة بفرشاة توربينية لا تعمل.
تحقق من تجميع المكونات بشكل سليم.	ملحق أنبوب الشفط و/ أو فوهة الأرضية غير صحيح.	البطارية القابلة لإعادة الشحن لا تحتفظ بالشحنة.
اتصل بمركز الخدمة لدينا أو هموزك.	وصلت البطارية القابلة لإعادة الشحن إلى نهاية عمرها الافتراضي.	

#### معنى رمز "صندوق القمامة"

حماية بيئتنا: يجب عدم التخلص من المعدات الكهربائية في سلة النفايات المنزلية.

تخلص من الأجهزة الكهربائية القديمة أو المعيبة من خلال نقاط تجميع البلدية.

يُرجى المساعدة في تجنب الآثار البيئية والصحية المحتملة الناتجة عن التخلص من النفايات بطريقة غير صحيحة.

سيسهم ذلك في عملية إعادة التدوير وغيرها من الأساليب التي يمكن من خلالها إعادة استخدام المعدات الكهربائية والإلكترونية.

يمكن الحصول على المعلومات المتعلقة بالأماكن التي يمكن التخلص من المعدات بها من خلال السلطة المحلية



#### البيانات الفنية

الموديل: PC-BS 3037 A .....  
الوزن الصافي (مجموعة اليد مع أنبوب الشفط وفوهة الأرضية): ..... حوالي 2,4 كجم

#### المحول الرئيسي

درجة الحماية: II .....  
دخل: 100 - 240 فولت تيار متردد - 60 / 50 هرتز 0,8 أمبير كحد أقصى الإخراج: 35 فولت تيار مباشر - 500 مللي أمبير القطبية: ⊕-⊖

بطارية قابلة لإعادة الشحن: ..... 29,6 فولت،  
2200 مللي أمبير في الساعة ليثيوم أيون  
وقت التشغيل: ..... 30 دقائق كحد أقصى  
وقت الشحن: ..... حوالي 4,5 ساعة  
نحتفظ بالحق في إجراء تغييرات فنية وتصميمية في سياق التطوير المستمر لمنتجاتنا.

تم اختبار هذه الجهاز وفقاً لإرشادات CE الحالية ذات الصلة، مثل التوافقية الإلكترونية ومغناطيسية وتوجيهات الجهد المنخفض كما تم تصنيعه وفقاً لأحدث لوائح السلامة.

#### التخلص من الجهاز

التخلص من البطاريات / البطاريات القابلة لإعادة الشحن

يحتوي الجهاز على بطارية قابلة لإعادة الشحن. ولا تُعد البطاريات المستعملة / البطاريات المخترنة (البطاريات القابلة لإعادة الشحن) جزءاً من النفايات المنزلية.  
يجب إزالة البطارية قبل إعادة تدوير المنتج. اضغط على مزلاج التحرير (6) وأزل مجموعة البطارية من مجموعة اليد.



يمكن الحصول على المعلومات المتعلقة بالأماكن التي يمكن التخلص من البطاريات / البطاريات المخترنة بها من السلطات المحلية أو البلدية.

## التنظيف

### تحذير: ⚠️

- افصل دائماً الجهاز من المحول الرئيسي قبل التنظيف!
- لا يجب بأي حال من الأحوال غمر مبيت المحرك في الماء لتنظيفه. وإلا سيؤدي ذلك إلى صدمة كهربائية أو نشوب حريق.

#### 5. التجميع:

- 5.1 أعد وضع أسطوانة الفرشاة، مع التجويف الذي على شكل نجمة أولاً، مرة أخرى في حجرتها.
- 5.2 أدخل الطرف الآخر من أسطوانة الفرشاة مع المسند المربع في التجويف الموجود أسفل الغطاء.
6. أغلق قفل أسطوانة الفرشاة.

#### وعاء الأتربة المرؤد بوحدة فلتز

يرجى قراءة فصل "الصيانة" لتنظيف هذه المكونات.

### التخزين

- نظف الجهاز على النحو المذكور واتركه يجف.
- للتخزين، استخدم كتيفة الحائط المثبتة مسبقاً أو ضع الجهاز بعناية على الأرض.
- نوصي بوضع الجهاز في تغليفه الأصلي عند عدم استخدامه لفترات طويلة.

#### ⓘ ملاحظة بشأن عمر البطارية القابلة لإعادة الشحن الافتراضي:

حتى عند إيقاف تشغيل الوحدة، تُفرض البطارية القابلة لإعادة الشحن شحنها بشكل مستمر. عند عدم استخدام الجهاز لفترة طويلة، اشحن البطارية القابلة لإعادة الشحن مرة واحدة على الأقل كل 4 إلى 6 أسبوعاً.

- خزن الجهاز دائماً بعيداً عن متناول الأطفال في مكان جاف وجيد التهوية.
- ينبغي أن تكون درجة حرارة التخزين بين 0 و40 درجة مئوية.

### استكشاف الأخطاء وإصلاحها

مشكلة	السبب المحتمل	العلاج
الجهاز لا يعمل.	وحدة مزود الطاقة موصلة.	افصل الجهاز من وحدة مزود الطاقة.
عند تشغيل الجهاز، تبدأ جميع مصابيح المؤشر في الوميض.	يوجد خلل بالبطارية القابلة لإعادة الشحن.	اتصل بمركز الخدمة لدينا أو بموزعك.
قوة شفط ضعيفة.	البطارية القابلة لإعادة الشحن فارغة.	أعد شحن البطارية.
	تم تفريغ البطارية تقريباً.	أعد شحن البطارية.
	وعاء الأتربة ممتلئ.	أفرغ وعاء الأتربة.
	المرشحات متسخة.	نظف المرشحات كما هو موضح في قسم "الصيانة".
		⚠️ تنبيه: قم بإعادة التشغيل فقط عندما تكون المرشحات جافة.
ضوضاء أثناء التشغيل.	تم شفط جسم غريب في فوهة الأرضيات.	قم بإزالة الجسم الغريب. إذا لزم الأمر، افصل فوهة الأرضية من أنبوب الشفط.

#### ⚠️ تنبيه:

- لا تستخدم فرشاة سلك أو أي مواد كاشطة.
- لا تستخدم أي مطهرات حمضية أو كاشطة.
- لا يُمكن غسل أي من المكونات في غسالة الأطباق.
- امسح أسطح المبيت بقطعة قماش مبللة.
- يمكنك مسح وحدة إمداد الطاقة بقطعة قماش جافة.

#### فوهة الأرضيات

1. افصل فوهة الأرضية من أنبوب الشفط.
2. اقلب فوهة الأرضية، كي تتمكن من رؤية الجانب الأسفل. استخدم عملة صغيرة أو أي أداة أخرى لفتح المزلاج. اتجه الدوران: عكس اتجاه عقارب الساعة. اقلب غطاء المقبض.
3. اسحب أسطوانة الفرشاة للخارج.
4. قم بإزالة الخيوط والشعر الملتف على الفرشاة. استخدم مقص، إذا لزم الأمر.

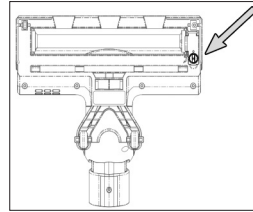



2. شغل الجهاز.

3. إذا كنت ترغب في إمالة أنبوب الشفط من عند المفصل، فاضغط على زر التحرير (14).

#### ملاحظة:

- نوصي بتحديد أعلى مستوى طاقة لاستخدام الجهاز مع فوهة الأرضية. اضغط على زر MAX (الحد الأقصى).
- أثناء التشغيل، يضيء عدد 1 إلى 3 مؤشرات اعتماداً على سعة شحن البطارية.
- نوصي بإعادة شحن البطارية بمجرد أن تظهر مصابيح المؤشر أن السعة المتبقية تبلغ 25% فقط.
- بمجرد أن تصل سعة البطارية إلى نهايتها تقريباً، سيومض مصباح المؤشر الأخير. لتجنب حدوث تفريغ شديد لشحن البطارية، يقوم المحرك بإغلاق الجهاز وفقاً لذلك. اشحن البطارية

#### نهاية العملية

1. قم بإيقاف تشغيل الجهاز.
2. إن كنت قد ثبت الحامل الحائطي بالفعل، علّق الممكنسة.

### الصيانة

#### نظام الفلتر

يتميز الجهاز الخاص بك بأنه يضم 3 مرشحات حيث تم استبدال نظام حقيقية جمع الأتربة الشائعة بمُجمع الغبار الشفاف. تسمح سرعة التدفق المرتفعة للمُجمع بفصل الأتربة الكثيفة والجزيئات الأصغر حجماً من "الجزيئات الممتصة في الهواء".

ولذا، من غير الضروري شراء الحقايب الخاصة بجمع الأتربة.

يجب تنظيف الفلتر بصفة دورية.

#### تنبيه:

- لا تقم بغسل المرشح مطلقاً في الغسالة الآلية.
- لا تستخدم مُجفف الشعر في تجفيف الجهاز.
- أعد تشغيل الجهاز بعد جفاف الفلاتر كلها تماماً وتجميعها جميعاً صحيحاً.

#### وحدة الفلتر

تتكون وحدة الفلتر من:



اتبع ما يلي لتنظيف وحدة الفلتر:

#### تفريغ مُجمع الغبار

1. أفضل الجهاز من وحدة مزود الطاقة.
2. وإذا لزم الأمر، انزع أنبوب الشفط أو ملحق الفوهة من الجهاز.
3. يُرجى إلقاء نظرة على الشكل التوضيحي في الصفحة رقم 3. اضغط على الزر 6 الموجود في وعاء الغبار لتحريره من مجموعة اليد.
4. اسحب مرشح المواد الناعمة على قطعة القماش الملونة.
5. اسحب مرشح المواد الخشنة الموجود بالمقبض لإزالته من وعاء الغبار.
6. أفرغ محتويات مجمع الأتربة.

#### تنظيف المرشحات

1. امسك كلا المرشحين فوق علبه قمامة وانفض الغبار. يمكنك أيضاً نفض مرشح المواد الناعمة بفرشاة. في حالات الاتساخ الشديد، نظّف الفلاتر تحت ماء نظيف.
2. اترك المرشحات بالهواء ليجري تجفيفها بالكامل قبل إعادة تركيبها!
3. امسح مُجمع الغبار باستخدام قطعة قماش مبللة ثم امسحها لتجف.

#### تجميع وحدة الفلتر

1. ضع مرشح المواد الخشنة في وعاء الغبار. يرجى ملاحظة التجويف الموجود على حافة وعاء الغبار. الآن ادفع مرشح المواد الخشنة إلى أسفل بحيث يتوسط وعاء الغبار.
2. ضع مرشح المواد الناعمة على مرشح المواد الخشنة (مع وجود قطعة القماش الملونة لأعلى). اضغط بقوة على مرشح المواد الناعمة.
3. أعد بعد ذلك وعاء الغبار إلى مجموعة اليد. أولاً، ضع وعاء الغبار فوق مبيت المحرك. الآن ادفع وعاء الغبار لأسفل. يجب أن يستقر المزلاج الموجود في وعاء الغبار في مكانه.

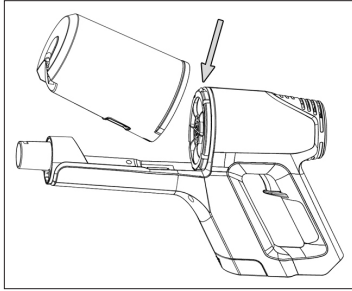

#### مرشح الإخراج

تم تزويد الجهاز أيضاً بمرشح إخراج، وهو يقع في الجزء العلوي من مبيت المحرك.

⚠ تنبيه: لا يمكنك إزالة هذا الفلتر.

### ملاحظة:

إذا كنت ترغب في استخدام رف التعليق في الحائط كمنصة شحن في الوقت نفسه، فيجب أن يكون هناك مقبس طاقة قريب.

1. قس ارتفاع الحامل الحائطي. ضع المكنسة على الحائط بعد تركيب أنبوب الشفط وفوهة الأرضية.
2. ضع حامل الحائط على الحائط كما هو موضح في الصفحة (الشكل D).
3. علم مواضع الفتحات 2.
4. اثقب الفتحات وأدخل الدسارات في الحائط.
5. أدخل البراغي عبر فتحات الحامل الحائطي.
6. اربط البراغي باستخدام مفك براغي قدر الإمكان.

### شحن البطارية

### تنبيه:

لا تترك البطارية القابلة لإعادة الشحن على الشحن دون مراقبة.

1. قم بإيقاف تشغيل الجهاز.
2. صل وحدة مزود الطاقة بمقبس التوصيل (10).
3. إذا قمت بإعداد حامل الحائط كمحطة شحن، قم بتعليق الجهاز من هذا الحامل.
4. قم بتوصيل الموصل الكهربائي الأساسي بمقبس حائط معتمد. واشحن الجهاز لمدة حوالي 5 ساعة قبل الاستخدام لأول مرة.

### ملاحظة:

- يُشير مؤشر الشحن إلى حالة شحن البطارية. (25%، 50%، 100%)
- يوجد بالجهاز عنصر تحكم في شحنة الإلكترون والذي يمنع الشحن الزائد.
- يكتمل الشحن عند إضاءة مصابيح المؤشر الثلاثة جميعاً.
- في حالة إزالة الجهاز من منصة الشحن أو فصله عن مصدر الطاقة، تنطفئ مصابيح المؤشر.
- من الطبيعي أن يسخن الجهاز خلال عملية الشحن.

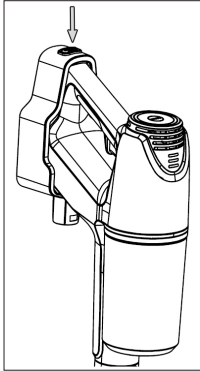

4. أفضل وحدة مزود الطاقة من مأخذ التيار الكهربائي فور شحن البطارية القابلة لإعادة الشحن تماماً.
5. لإزالة الجهاز من منصة الشحن، اضغط على مزلاج التحرير أعلى رف التعليق في الحائط.

### ملاحظة:

حتى عند إيقاف تشغيل الوحدة، تُفرغ البطارية القابلة لإعادة الشحن شحنتها بشكل مستمر، عند عدم استخدام الجهاز لفترة طويلة، اشحن البطارية القابلة لإعادة الشحن مرة واحدة على الأقل كل 4 إلى 6 أسبوعاً.

### استخدام الجهاز

يمكنك استخدام الجهاز كمكنسة كهربائية للأرضيات أو كمكنسة كهربائية محمولة ومستقيمة (الوحدة الرئيسية).

1. أفضل الجهاز من وحدة مزود الطاقة.

- لتوصيل فوهة الفرشاة / التنجيد بفوهة الفجوات، اضغط أولاً على الزر الموجودان على الجانب ثم حرك الفوهة عليهما، ثم اتركها تستقر في مكانها. (كما هو موضح في الصورة التالية)
- لتحرير القفل، ما عليك سوى الضغط على الزرين مرة أخرى.
- هناك طريقتان مختلفتان لتوصيل ملحق الفوهة المدمج بالجهاز:

### التوصيل في الوحدة اليدوية

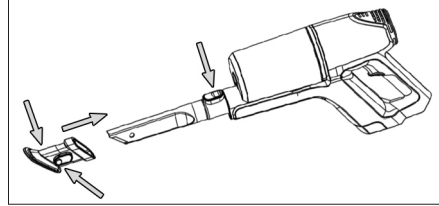

- أدخل فوهة الفجوات مع الوجه المفتوح في وصلة مجموعة اليد، ويجب أن تستقر مع إصدار صوت نقرة مسموعة.
- لتحرير الفوهة، اضغط على زر التحرير واسحبها للخارج في نفس الوقت.

### التوصيل بأنبوب الشفط

ستجد في الطرف السفلي من أنبوب الشفط نفس وصلة القابس كما في مجموعة اليد. قم بتثبيت / إلغاء تثبيت الفوهة على النحو الموضح أعلاه.

### الفرشاة الخاصة القابلة للتمدد

- هذه الفوهة مناسبة خصيصاً لتنظيف الأسطح الكبيرة الحساسة برفق.
- يمكنك تكبير سطح استقبال الأتربة عن طريق سحب مكون الفرشاة بكامله للخارج.
- يمكن توصيل هذه الفرشاة مباشرة إلى وصلة مجموعة اليد وكذلك إلى وصلة أنبوب الشفط المثبت سلفاً.
- لتحرير الفوهة، ما عليك سوى سحبها.

### تجميع الحامل الحائطي

يُرجى إلقاء نظرة على الشكلين التوضيحيين C و D الصفحة رقم 3.

### تركيب قابس وحدة مزود الطاقة

إن أردت استخدام حامل الحائط أيضاً كمحطة شحن، ركب قابس وحدة مزود الطاقة أولاً (الشكل C).

1. قم بتوصيل قابس مصدر الطاقة بالفتحة الموجودة في الجزء الخلفي من وحدة الشحن.
2. ادفع القابس بإحكام في المحطة الطرفية. ويجب أن تستقر مع إصدار صوت نقرة مسموعة.
3. ثبت الكبل في موجه الكبل الأيمن أو الأيسر.

### تثبيت حامل الحائط

### تحذير:

تأكد مسبقاً مما إذا كانت هناك كابلات في الجدار يمكن أن تتضرر!

### تنبيه:

ضع حامل الحائط بحيث لا يكون الجهاز عرضة لأشعة الشمس المباشرة أو لمصادر الحرارة الأخرى.

## ملاحظة:

في حالة وجود أي تلف حدث أثناء النقل، اتصل بوكيلك على الفور.  
يجب عدم استخدام الجهاز تالفاً!

## تنبيه:

لا يمكن للجهاز الوقوف مستقيماً بشكل مستقيم. إذا كنت لا تستخدم  
رف التعليق، فضع المكنتة الكهربائية على الأرض برفق.

## نظرة عامة على المكونات / نطاق التسليم

### الشكل A

- لا تعد هذه المكنتة الكهربائية ذات البطارية القابلة لإعادة الشحن بديلاً مناسباً للمكنتة الأرضية التقليدية، فلن يكون أداء التنظيف كافياً نظراً لتصميمه، خصوصاً على السجاد الوبري.
- تقلل المرشحات المتسخة من قوة شفط المكنتة الكهربائية. لذلك، نوصي بتنظيف مرشحات الأتربة الموجودة بشكل منتظم.
- للأداء المثالي، نظف المرشحات عند الاستخدام لفترة طويلة.
- يرجى فحص فوهة الأرضية وتنظيفها بانتظام.
- نظف الأرضيات المتسخة بشدة عدة مرات، عند الحاجة، أو استخدم المكنتة الكهربائية الأرضية التقليدية 230 ~ فولت.

### تشغيل / إيقاف تشغيل الجهاز

- يشغل الزر (4) الجهاز ويوقف تشغيله.
- اضغط على زر MAX (الحد الأقصى) الموجود في ظهر الجهاز للتبديل بين مستويي الطاقة المنخفض والعالي.

## بدء التشغيل

### أنبوب الشفط

- أنبوب الشفط مجهز بمفصل، فيسهل عليك عند الإمالة التنظيف في الأماكن التي يصعب الوصول إليها، ولجعل أنبوب الشفط ثابتاً، دع المفصل يستقر في مكانه.
- أدخل أنبوب الشفط المزود بمسماري توصيل في الوصلة الموجودة في وحدة يدوية. يجب أن يُسمع صوت تعشيقه.
- لفصل أنبوب الشفط، اضغط على زر تحرير (12) واسحب الأنبوب للخارج في نفس الوقت.

### فوهة أرضيات مع فرشاة تربو

- تتناسب فوهة الأرضية مع جميع أغشية الأرضيات باستثناء السجاد الوبري.
- أثناء تشغيل الجهاز، تضيء مؤشرات LED الموجودة على فوهة الأرضية لتحسين الرؤية في المناطق المظلمة.

## تنبيه: لا يمكنك استبدال مؤشرات LED.

- أدخل الطرف الأسفل لأنبوب الشفط في موصل فوهة الأرضية. لاحظ مسماري التوصيل الموجودان بفوهة الأرضية. يجب أن يكون أنبوب الشفط مثبتاً في مكانه.
- لفصل أنبوب الشفط، اضغط على زر تحرير (16) واسحب الأنبوب للخارج في نفس الوقت.

### فوهة الفجوات / الفرشاة / المفروشات المدمجة (3 في 1)

- تتوفر هذه الملحقات دائماً بسهولة عند إبقائها متصلة بأنبوب الشفط أعلى المفصل، باستخدام الكتيفة.
- أثناء استخدام هذه الفوهة كفوهة فجوات، ستتمكن من امتصاص الأتربة من الزوايا والأحادي والفجوات الصغيرة.
- لمنع خدش السطح المراد تنظيفه، استخدم فوهة الفجوات جنباً إلى جنب مع فوهة الفرشاة / المفروشات المقلقلة. وهذا يمكنك من إزالة الأتربة من الشقوق في المفروشات والمراتب بعناية، وهي مناسبة كذلك لإزالة الغبار من الأسطح الحساسة مثل الأثاث أو الستائر.

### 1 وعاء الأتربة

### 2 مبيت المحرك

### 3 زر MAX (الحد الأقصى)

### 4 زر التشغيل / إيقاف التشغيل

### 5 مجموعة البطارية

### 6 زر تحرير مجموعة البطارية

### 7 مزلاج وعاء الأتربة 6

### الشكل B

### 1 وعاء الأتربة

### 2 مبيت المحرك

### 8 ضوء المؤشر

### 9 مقبض للحمل

### 10 مقبس التوصيل بمصدر إمداد الطاقة

### 11 مجموعة اليد (الشكل A)

### 12 زر تحرير أنبوب الشفط

### 13 حامل الفوهة

### 14 زر تحرير مفصل أنبوب الشفط

### 15 فوهة أرضيات مع فرشاة تربو

### 16 زر تحرير فوهة الأرضية

### 17 أنبوب الشفط

### 18 زر تحرير الفوهة المدمجة

### 19 فوهة الفجوات / الفرشاة / التنجيد المدمجة

### 20 فرشاة خاصة قابلة للتمديد

### الشكلان C و D

### حامل الحائط

### غير ظاهر

### ×1 مهايئ الطاقة

### ×2 دسار

### ×2 برغي

## تعليمات الاستخدام

- يُناسب هذا الجهاز أغراض التنظيف السريع لإزالة كميات قليلة من الأوساخ الجافة أو الغبار.
- يعمل الجهاز بواسطة بطارية مشحونة. يتم الشحن عن طريق وحدة مزود الطاقة المرفقة.
- استخدم مصدر إمداد طاقة لتيار مستمر من خلال موصل كهربائي أساسي.
- علّق الجهاز على رف التعليق المرفق عندما لا يكون قيد الاستخدام. كما أنه بمثابة منصة شحن.

- يجب عدم قيام الأطفال بالتنظيف وصيانة الجهاز دون الإشراف عليهم.
- صُمم هذا الجهاز للاستخدام مع نظام أمان شديد انخفاض الجهد. فلا تقم بتوصيله سوى مع مصدر إمداد طاقة يتوافق مع المواصفات الموصّحة على ملصق تصنيف الجهاز.
- وإذا تعرض كبل التوصيل الخاص بالجهاز إلى التلف، يجب استبداله بكبل توصيل خاص آخر مقدّم من جهة التصنيع أو خدمة العملاء التابعة لها.
- استخدم فقط مصدر إمداد الطاقة المرفق في نطاق التسليم.
- لا تشفط المواد القابلة للاشتعال أو السوائل!
- لا تستخدم هذا الجهاز لإزالة جزيئات الحبر من الآلة الناسخة أو آلة الطباعة بالليزر تجنبًا للحريق أو الانفجار.
- لا تقم بامتصاص الرّماد الساخن أو المواد الحادة أو المسننة!
- تجنب استخدام الجهاز دون تركيب المرشّح.

#### بطاريات ليثيوم أيون قابلة لإعادة الشحن

يحتوي الجهاز على بطاريات ليثيوم أيون قابلة للشحن، وهو ما يجعله يتميز بالعديد من الخصائص مقارنة ببطاريات ومراكم أخرى:

- جهد عالي للخلايا (جهد أعلى)
- عدم التأثير على الذاكرة
- انخفاض سرعة التفريغ الذاتي

#### التعامل الآمن مع بطاريات الليثيوم أيون القابلة لإعادة الشحن

تتميز بطاريات الليثيوم أيون بأنها آمنة عمومًا، ولكن قد تنجم مخاطر عنها عند وجود أضرار ميكانيكية، وأعطال كهربائية، وتأثيرات حرارية.

يمكن أن يؤدي الضرر الميكانيكي إلى تسرب في المواد السائلة أو الغازية التي يمكن أن تسبب تهيجًا شديدًا، أو قد تكون قابلة للاشتعال أو حتى سامة.

يمكن أن يؤدي العطل الكهربائي، مثل الدائرة القصيرة، إلى ارتفاع درجة الحرارة ونشوب حريق في النهاية.

وحتى تسخين الغلاف الخارجي لبطارية الليثيوم أيون، بسبب أشعة الشمس أو التدفئة، يمكن أن يؤدي إلى الحريق أو الانفجار.

ومع ذلك، تعد بطاريات الليثيوم أيون آمنة عند استخدامها استخدامًا صحيحًا، ولن تكون خطيرة إلا عند استخدامها أو تخزينها على نحو غير مناسب. وعليه:

- تجنب درجات الحرارة التي تزيد عن 40 مئوية ودون 0 مئوية:
- لا ترم الجهاز أو البطارية القابلة لإعادة الشحن.
- في حال سقوط البطارية وتلفها، توقف عن استخدامها.
- عند تخزين الجهاز أو التخلص منه، غُلف المحطات الطرفية لمنع الدوائر القصيرة.
- تخلص من المراكم القديمة على نحو مناسب في حاويات الجمع أو عند نقاط التجميع التي توفرها البلدية.

#### إطالة عمر بطارية الليثيوم أيون القابلة لإعادة الشحن

يمكن إطالة عمر بطاريات الليثيوم أيون، وحتى المراكم الأخرى، عند التعامل معها بشكل صحيح. ستساعدك القواعد البسيطة التالية ذات الصلة بإعادة الشحن والتخزين في الحفاظ على قدرة البطارية:

- **درجة الحرارة:** تتراوح درجة الحرارة المثلى لهذه البطاريات بين 10 - 25 مئوية. يمكن أن تقلل درجات الحرارة الأعلى من هذه المذكورة إلى تقصير عمر البطارية.
  - **الشحن والتفريغ:** ينبغي خلال دورات الشحن تجنب الشحن الكامل عند التفريغ الكلي. وعند استكمال عملية شحن البطارية، ينبغي فصل الشاحن على الفور. يعد الشحن الذي يصل إلى 90% هو الأفضل.
  - **والعكس بالعكس،** إذ أن عدم تفريغ البطارية حتى 0% يحميها كذلك. وعند الإمكان، ينبغي أن تعيد شحن البطارية عند وصول حالة الشحن إلى 30%.
  - **التخزين:** احرص على تخزين البطاريات في مكان جاف وعند درجة حرارة معتدلة بين 10 مئوية و 20 مئوية.
  - **انتبه إلى أثر التفريغ الذاتي كذلك!** في حال أصبح المركم فارغًا تمامًا، يمكن أن يؤدي هذا الأثر إلى تفريغ كلي ناجم عن تلف البطارية. إذا كنت ترغب في تخزين البطارية لفترة زمنية أطول، يمكن أن تبطل هذا التأثير، وننصحك حينها بشحن البطارية حتى 40% تقريبًا قبل تخزينها. يجب أن تتحقق من حالة الشحن بعد فترة لا تزيد عن شهر واحد.
- #### تفريغ محتويات الجهاز
1. أزل الجهاز من عبوته.
  2. تحقق من نطاق التسليم للتأكد من اكتماله.
  3. افحص الجهاز للتحقق من عدم وجود أي تلف حدث أثناء النقل وللحيلولة دون وقوع مخاطر.

## دليل التعليمات

شكراً لك على اختيارك منتجنا، نأمل أن تستمتع باستخدام الجهاز.

### رموز تعليمات الاستعداد

تم وضع علامات على هذه المعلومات الهامة خصيصاً للحفاظ على سلامتك. من الضروري الامتثال لهذه التعليمات لتجنب وقوع حوادث ومنع إلحاق تلف بالجهاز:

#### ⚠ تحذير:

يحذرك هذا الرمز من الإصابة بمخاطر على صحتك ويشير إلى وجود مخاطر محتملة للتعرض للإصابة.

#### ⚠ تنبيه:

يشير هذا الرمز إلى وجود مخاطر محتملة قد يتعرض لها الجهاز أو أشياء أخرى.

#### ℹ ملاحظة:

يلقي هذا الرمز الضوء على النصائح والمعلومات.

81	الصيانة.....
81	نظام الفلتر.....
81	تفريغ مُجمّع الغبار.....
81	تنظيف المرشحات.....
81	تجميع وحدة الفلتر.....
80	التنظيف.....
80	فوهة الأرييات.....
80	وعاء الأتربة المزوّدة بوحدة فلتر.....
80	التخزين.....
80	استكشاف الأخطاء وإصلاحها.....
79	البيانات الفنية.....
79	التخلص من الجهاز.....
79	التخلص من البطاريات / البطاريات القابلة لإعادة الشحن.....
79	معنى رمز "صندوق القمامة".....

## تعليمات عامة

اقرأ تعليمات التشغيل بعناية قبل تشغيل الجهاز واحتفظ بالتعليمات بما في ذلك الضمان وإيصال الاستلام، وإذا أمكن، الصندوق الذي يحتوي على العبوة الداخلية. عند إعطاء هذا الجهاز لأشخاص آخرين، يرجى إطلاعهم أيضاً على تعليمات التشغيل.

- هذا الجهاز مصمم للاستخدام الخاص وللغرض المقصود منه فقط. لا يصلح هذا الجهاز للاستخدام التجاري.
- لا يمكن استخدام المحول الرئيسي إلا في الغرف الجافة.
- تحقق ما إذا كان تيار الخرج والجهد الكهربي والقطبية الخاصة بالمحول الرئيسي تتطابق مع البيانات الموجودة على الجهاز المتصل بالكهرباء!
- لا تلمس المحول الرئيسي المتصل بالكهرباء ويديك مبللتين بالماء!
- عندما يلزم تنظيف الجهاز، افصله من محول الطاقة.
- تأكد من عدم تشابك كبل المحول الرئيسي أو انحساره أو اتصاله بأي مصادر حرارة.
- لا تستخدم المحول الرئيسي التالف.
- لا تُصلح الجهاز بنفسك، بل ينبغي عليك الذهاب إلى فني معتمد.
- يجب فحص الجهاز وأسلاك الموصلات الرئيسية بانتظام لاكتشاف وجود أية علامات للتلف. عند اكتشاف أي تلف يجب التوقف عن استخدام الجهاز.
- استخدم قطع الغيار الأصلية فقط.
- لضمان سلامة أطفالك، يرجى حفظ العبوة بالكامل (الحقائب البلاستيكية، والصاديق، والبوليستيرين وغيرها) بعيداً عن متناول أيديهم.

#### ⚠ تحذير:

لا تدع الأطفال الصغار يعثون بالرقائق المعدنية خشية خطر الاختناق!

## المحتويات

3	نظرة عامة على المكونات.....
85	تعليمات عامة.....
85	تعليمات السلامة الخاصة بهذا الجهاز.....
84	بطاريات الليثيوم أيون قابلة لإعادة الشحن.....
84	التعامل الآمن مع بطاريات الليثيوم أيون القابلة لإعادة الشحن.....
84	إطالة عمر بطارية الليثيوم أيون القابلة لإعادة الشحن.....
84	تفريغ محتويات الجهاز.....
83	نظرة عامة على المكونات / نطاق التسليم.....
83	تعليمات الاستخدام.....
83	تشغيل / إيقاف تشغيل الجهاز.....
83	بدء التشغيل.....
83	أنبوب الشفط.....
83	فوهة أرييات مع فرشاة تريبو.....
83	فوهة الفجوات / الفرشاة / المفروشات المدمجة (3 في 1).....
82	الفرشاة الخاصة القابلة للتמיד.....
82	تجميع الحامل الحائطي.....
82	تركيب قابس وحدة مزود الطاقة.....
82	تثبيت حامل الحائط.....
82	شحن البطارية.....
82	استخدام الجهاز.....
81	نهاية العملية.....

## تعليمات السلامة الخاصة بهذا الجهاز

- يمكن للأطفال بدءاً من سن 8 سنوات وأكثر استخدام الجهاز وكذلك الأشخاص الذين يعانون من نقص في القدرات البدنية أو الحسية أو الذهنية أو نقص الخبرة والمعرفة إذا توفر لهم الإشراف أو التعليمات الخاصة باستخدام الجهاز بطريقة آمنة وكذلك إذا أدركوا المخاطر المتضمنة.
- يجب عدم لعب الأطفال بالجهاز.

## GARANTIEKARTE

warranty card • garantiokaart • carte de garantie • scheda di garanzia • tarjeta de garantía • cartão de garantia • garantikort • karta gwarancyjna • záruční list • kartica jamstva • carte de garantie • Гаранционна карта • záručný list • garancijski list • garancijajegy • гарантійний формуляр • Гарантийный талон •

بطاقة ضمان

PC-BS 3037 A

24 Monate Garantie gemäß Garantieerklärung • 24 months warranty according to warranty declaration • 24 maanden garantie volgens garantieverklaring • 24 mois de garantie selon la déclaration de garantie • 24 mesi di garanzia secondo la dichiarazione di garanzia • 24 meses de garantía de acuerdo con la declaración de garantía • 24 meses de garantía, de acordo com a declaração de garantia • 24 måneders garanti i henhold til garantibetingelsene • 24 mesiáçe gwarancji na podstawie oświadczenia gwarancyjnego • záruka 24 měsíců podle prohlášení o záruce • 24 mjesečno jamstvo u skladu s jamstvenom deklaracijom • 24 luni garanție conform declarației de garanție • 24 месеца гаранция в съответствие с гаранционната декларация • 24-mesačná záruka podľa vyhlásenia o záruke • 24-mesečna garancija, skladno z garancijsko izjavo • 24 hónap garancia a garanciafeltételekben leirtak szerint • гарантія на 24 місяці відповідно заяві про гарантію • Гарантія 24 місяця согласно заявленим гарантійним правилам • ضمان لمدة 24 شهراً وفقاً البيان الضمان

Kaufdatum, Händlerstempel, Unterschrift • date of purchase, dealer stamp, signature • aankoopdatum, dealerstempel, handtekening • date d'achat, tampon du concessionnaire, signature • data di acquisto, timbro del rivenditore, firma • fecha de compra, sello del distribuidor, firma • data de compra, carimbo do distribuidor, assinatura • kjøpsdato, forhandlerstempel, signatur • data zakupu, pieczęć sprzedawcy, podpis • datum zakoupení, razítko prodejce, podpis • datum kupovine, žig trgovca, potpis • data de achiziție, stampila furnizorului, semnătură • Дата на покупката, Печат на Продавача, Потпис • datum nákupu, pečiatka obchodníka/predajcu, podpis • datum nákupu, žig trgovca, potpis • vásárlás dátuma, kereskedő bélyegezője, aláírás • дата придбання, печатка продавця, підпис • Дата приобретения, Штамп продавца, Подпись • تاريخ التمراد، وبعده التوقيع المبيع والتوقيع

**PROFI CARE®**

[www.proficare-germany.de](http://www.proficare-germany.de)

**PROFI CARE®**

Internet: [www.proficare-germany.de](http://www.proficare-germany.de)  
Made in P.R.C.