

Victoria Arduino

НАШ ОТВЕТ ВАШИМ ПОЖЕЛАНИЯМ



E1
EAGLE ONE

RU

РУКОВОДСТВО ПОЛЬЗОВАТЕЛЯ
(перевод оригинальной инструкции)

ОГЛАВЛЕНИЕ

3	ТРЕБОВАНИЯ БЕЗОПАСНОСТИ
9	ОБЩИЕ СВЕДЕНИЯ
10	ТЕХНИЧЕСКИЕ ДАННЫЕ
11	ОПИСАНИЕ КОФЕМАШИНЫ
14	УСТАНОВКА
17	РЕГУЛИРОВКА КОФЕМАШИНЫ КВАЛИФИЦИРОВАННЫМ ПЕРСОНАЛОМ
20	ЭКСПЛУАТАЦИЯ
24	НАСТРОЙКА
62	ПРИМЕНЕНИЕ ИНТЕРФЕЙСА СТАНДАРТА BLUETOOTH “MYVICTORIAARDUINO”
68	ОЧИСТКА
71	ТЕХНИЧЕСКОЕ ОБСЛУЖИВАНИЕ
72	СООБЩЕНИЯ О ФУНКЦИОНАЛЬНОМ СОСТОЯНИИ
74	СХЕМЫ

ТРЕБОВАНИЯ БЕЗОПАСНОСТИ

- Настоящее руководство является неотъемлемой частью товара, поставляемого пользователю. Прежде чем приступать к установке, использованию и техническому обслуживанию устройства, необходимо внимательно ознакомиться со всеми мерами безопасности, представленными в этом руководстве. Храните руководство в надежном месте и используйте в качестве справочной документации.
- Устройство можно использовать только в тех целях, которые указываются в настоящем руководстве. Производитель не несет ответственности за травмы или иной ущерб, причиненный в результате неправильного или неразумного использования оборудования.
- Перед использованием устройства полностью ознакомьтесь с содержанием руководства и, как минимум, с требованиями безопасности и правилами установки.
- Эксплуатация настоящего устройства допускается детьми возрастом меньше 8 лет, а также лицами с ограниченными физическими, сенсорными или умственными способностями, либо лицами, не обладающими соответствующим опытом и знаниями, но при условии, что указанные лица должны быть полностью проинструктированы о возможных опасностях и оставаться под наблюдением опытного пользователя. Не позволяйте детям играть с устройством. К работам, связанным с очисткой и техническим обслуживанием оборудования, допускаются дети, но только при условии обеспечения соответствующего контроля.
- В кофемашину засыпается только молотый кофе.
- Сняв упаковку, убедитесь в отсутствии повреждений. В случае возникновения вопросов просим обращаться за консультациями к квалифицированному специалисту. Упаковочные материалы (пластиковые мешки, пенопласт, гвозди и др.) должны храниться в местах, защищенных от доступа детей, при этом, эти материалы представляют потенциальную опасность не только для здоровья, но и для окружающей среды.
- Устройство можно устанавливать только в тех местах, где эксплуатация и техническое обслуживание ограничивается обученным персоналом.
- Доступ в служебную зону ограничивается людьми, имеющими соответствующий опыт работы с устройством, а также необходимые знания в том объеме, который необходим для обеспечения безопасности и гигиены труда на рабочем месте.
- Кофемашина должна устанавливаться на ровную и горизонтальную поверхность на высоту по верхней точке 1,2 м.
- Устройство не подходит для установки в местах, где существует вероятность воздействия струи воды под давлением.
- Очистка оборудования струей воды под давлением не допускается.
- **Максимальное давление на входе составляет 0,65 МПа.**
- Звуковое давление, взвешенное частотным фильтром А, имеет уровень ниже 70 дБ.
- Для обеспечения притока воздуха к устройству, стенка с вентиляционными отверстиями должна находиться на расстоянии 10 см от стен или от другого оборудования.
- Во время установки, технического обслуживания или наладки оборудования оператор должен обязательно надевать защитные перчатки и обувь.
- Перед включением устройства убедитесь, что данные, обозначенные в паспортной табличке, соответствуют параметрам источника питания. Паспортную табличку можно найти внутри корпуса, сняв поддон для сбора воды. Кофемашина должна устанавливаться в соответствии с требованиями действующих федеральных, государственных и местных стандартов (норм), регламентирующих монтаж водопроводно-канализационных сетей, включая предохранительные устройства. По этой причине, к установке соединений в водопроводно-канализационной сети допускается только квалифицированный специалист. Если характеристики источника питания не соответствуют данным в паспортной табличке, производитель вправе аннулировать гарантию.
- При установке устройства необходимо использовать детали и материалы, входящие в комплект

поставки устройства. В случае если требуется применение других деталей, технический специалист должен убедиться, что поверхности таких деталей подходят для использования при контакте с питьевой водой. Технический специалист должен убедиться, что гидравлические соединения отвечают гигиеническим и экологическим требованиям, действующим в месте установки оборудования. При необходимости просим обращаться за консультациями к дипломированному специалисту. Для подключения к водопроводу следует использовать только новый шланг. Применение старых шлангов не допускается.

- Рекомендуется, чтобы при установке устройства для снятия остаточного тока учитывалась номинальная величина остаточного тока, которая не должна превышать 30 мА.
- При монтаже электропроводных соединений предусматривается установка устройств защиты от перегрузки по напряжению, которые в случае подачи избыточного напряжения III категории должны обеспечивать полное выключение.
- На территории Австралии и Новой Зеландии такие защитные устройства регламентируются стандартом AS/NZS 3000.
- При установке в кухонном помещении вывод эквипотенциального провода соединяется с клеммой на кофемашине, обозначенной символом .



- Производитель не несет ответственности за ущерб, причиненный в результате отсутствия подключения к заземлению.
- Система заземления обеспечивает условия для безопасной эксплуатации электрооборудования. Для проверки соответствия мощности электрооборудования применительно к данным в паспортной табличке обратитесь за консультациями к дипломированному электрику.

- Существует несколько основных правил техники безопасности, которые подлежат соблюдению при работе с электрооборудованием. В частности:
 - Запрещается притрагиваться к устройству влажными руками или ногами;
 - Запрещается двигать устройство голыми ногами;
 - Запрещается использовать удлинители, вставляемые в розетку в ванных или в душевых помещениях.
 - Запрещается дергать за силовой шнур для извлечения вилки из розетки.
 - Запрещается оставлять устройство в местах воздействия атмосферных осадков, солнечных лучей и т.д.
 - Запрещается подпускать детей и посторонних лиц к устройству, если они не ознакомились с правилами его использования.
- Квалифицированный электрик должен также проверить сечение монтажных кабелей, а также убедиться, что длина кабеля соответствует потребляемой мощности.
- Запрещается использовать адаптеры, блоки с параллельными гнездами или удлинители. В случае если возникает необходимость в использовании подобных устройств, обратитесь за консультациями к квалифицированному электрику.
- Во избежание перегрева рекомендуется, чтобы силовой шнур был вытянут на всю длину. Не блокируйте входные отверстия и/или отверстия для распределения тепла, в частности те, что используются для подогрева чашки.
- Пользователь не должен самостоятельно производить замену силового шнура. В случае повреждения шнура необходимо выключить устройство и обратиться к квалифицированному специалисту для его замены.
- В случае необходимости замена силового шнура производится специалистами из официального сервисного центра или производителем.
- Вода, подаваемая на устройство, должна иметь соответствующие питьевые свойства,

отвечающие требованиям стандартов, действующих на месте установки. Технический специалист должен обратиться к владельцу/ руководителю и потребовать данные, подтверждающие соответствие питьевой воды требованиям действующих стандартов.

- Кофемашины, подключаемые к системе водоснабжения, предназначены для работы при минимальном давлении 0,2 МПа (2 бара), при этом, максимальное давление не должно превышать 0,65 МПа (6,5 бар).
- Рабочая температура должна поддерживаться в диапазоне [+5, +25]°С. В случае длительного хранения при температуре ниже 2°С, следует обезопасить кофемашину от замерзания, слив из нее всю воду. В случае замерзания воды не включайте кофемашину до тех пор, пока она не нагреется до комнатной температуры в течение, минимум, 1 часа.
- После установки устройство включается для последующей эксплуатации, на что указывает состояние "готовности к работе".
- Когда устройство переключается в состояние "готовности к работе", выполняются следующие действия:
 - Полный цикл подачи кофе через кофейный дозатор (если несколько дозаторов, подача осуществляется в равной доле через все дозаторы).
 - Полный цикл подачи горячей воды через водяной дозатор (если несколько дозаторов, подача осуществляется в равной доле через все дозаторы).
 - Откройте на 1 минуту паровой клапан.
- После установки, как правило, составляется отчет о выполненных работах.
- Запрещается оставлять кофемашину во включенном состоянии без присмотра со стороны квалифицированного оператора. В этом случае группа компаний Simonelli не несет ответственность за какие-либо повреждения.
- Необходимо соблюдать особую осторожность при пользовании паровым соплом. Запрещается прижимать руки к соплу, и ни в коем случае не притрагивайтесь к нему сразу после использования.
- Прежде чем приступать к очистке оборудования, выполните все необходимые указания, которые приводятся в главе 9.
- Включив моющую машину, не прерывайте работу, поскольку внутри нагнетательного устройства может остаться часть моющего средства.
- В случае поломки или нарушения работы устройство подлежит выключению. Запрещается самостоятельно разбирать устройство. Обращайтесь только к профессиональному специалисту. Ремонт выполняется только производителем или официальным сервисным центром, при этом, применяются только оригинальные запасные части. Несоблюдение этих требований может повлиять на безопасность эксплуатации кофемашины.
- В случае возгорания отключите кофемашину от источника питания, выключив главный выключатель. Категорически запрещается тушить огонь водой, если кофемашина находится во включенном состоянии.
- Перед проведением работ, связанных с техническим обслуживанием, необходимо выключить устройство и извлечь вилку из розетки источника питания.
- Если кофемашина не используется длительное время, следует перекрыть водопроводный кран.
- В состав поставки входит новый комплект шлангов, которые при износе подлежат замене.



- Если Вы примете решение о прекращении эксплуатации этого устройства, мы рекомендуем отключить его от сети и обрезать шнур, обратившись к квалифицированному электрику или к специалисту сервисного центра.
- Не выбрасывайте кофемашину на свалку; при утилизации обращайтесь в службу, отвечающую за сбор и утилизацию отходов или к производителю.

ИНФОРМАЦИЯ ДЛЯ ПОЛЬЗОВАТЕЛЯ





Директива 2011/65/EU регламентирует требования по сокращению объема использования опасных веществ в электрическом и электронном оборудовании, а также по утилизации отходов.

Знак перечеркнутого мусорного контейнера, нанесенный на корпус кофемашины, указывает, что по окончании жизненного цикла устройство подлежит разборке для утилизации в индивидуальном порядке.

По этой причине пользователь должен гарантировать, что по окончании жизненного цикла оборудование будет отправлено в центр, ответственный за сбор и утилизацию отходов, либо возвращено продавцу или дилеру при покупке нового оборудования аналогичного типа из расчета один к одному.

Такой подход к сбору и утилизации отходов с последующей переработкой материалов позволяет исключить вероятность вредного воздействия на окружающую среду, здоровье человека. В случае если пользователь не соблюдает эти условия, на него налагается административный штраф, установленный согласно директиве 22/1997" (статья 50 директивы 22/1997).

РАЗМЕЩЕНИЕ КОФЕМАШИНЫ ПОСЛЕ ПОКУПКИ

- Подготовка места под установку кофемашины.
Покупатель должен подготовить поверхность, на которой будет располагаться кофемашина, и убедиться, что она способна выдерживать вес кофемашины (см. указания по установке).
- Требования к электрооборудованию
При установке электрооборудования необходимо убедиться, что монтаж оборудования и заземления выполняется в соответствии с нормами безопасности в стране, где устанавливается оборудование. На участке выше кофемашины должен быть установлен многополярный выключатель.
  Питающие провода должны иметь сечение, рассчитанное на максимальную величину тока с тем, чтобы гарантировать безопасность эксплуатации при полной нагрузке с потерей полного напряжения меньше 2%.
- Требования к водопроводу и канализации.
Подготовьте трубопровод для подачи воды с максимальной жесткостью 3/5 градусов (60/85 ppm), а также для отвода использованной воды в канализационную систему.

СИМВОЛЫ

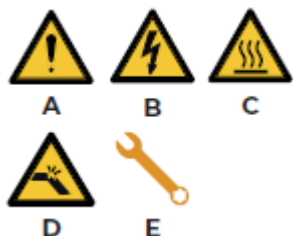

- A. Общая опасность
- B. Опасность поражения электрическим током
- C. Опасность получения ожога
- D. Опасность повреждения кофемашины
- E. Работы выполняются квалифицированным специалистом в соответствии с действующими стандартами.

ОСТАТОЧНЫЕ РИСКИ

Хотя производитель гарантирует безопасность эксплуатации механического и электрического оборудования, остаются некоторые зоны, которые при использовании кофемашины могут представлять опасность:



- Группа дозаторов кофе
- Трубка подачи пара
- Трубка подачи горячей воды
- Подогреватель чашки

ПОЛУЧЕНИЕ КОФЕМАШИНЫ

ТРАНСПОРТИРОВКА

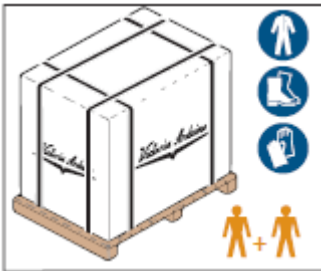

Кофемашина доставляется в картонной коробке в составе с другими кофемашинами на поддонах.

Оператор, отвечающий за доставку и погрузочно-разгрузочные операции, должен надевать защитные перчатки, обувь и комбинезон с эластичными манжетами.

Для переноса кофемашины привлекается персонал в составе 2 или больше людей.

Невыполнение правил техники безопасности при подъеме и транспортировке товара является основанием для отказа производителя от ответственности за возможный физический или материальный ущерб.



ПОГРУЗОЧНО-РАЗГРУЗОЧНЫЕ РАБОТЫ

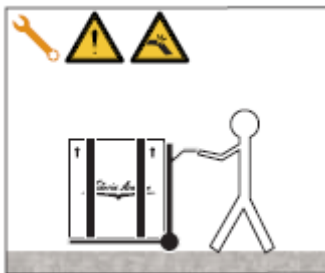

Медленно поднимите поддон на высоту около 30 см от земли и подведите его к месту выгрузки.

Убедитесь в отсутствии посторонних предметов или посторонних лиц, после чего продолжайте погрузочно-разгрузочные операции.

Доставив товар к месту выгрузки с помощью грузоподъемного оборудования (например, вилочный погрузчик) и убедившись в отсутствии посторонних предметов и посторонних лиц, опустите поддон на уровень примерно 30 см от земли и выгрузите его на месте хранения.

ХРАНЕНИЕ

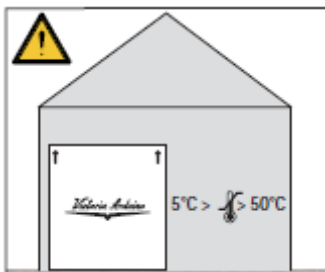

Кофемашина в упаковке должна храниться в условиях, защищенных от действия атмосферных осадков.

Прежде чем приступать к дальнейшим работам, убедитесь, что груз находится в устойчивом положении, и останется в таком положении после срезания стягивающих строп.

Прежде чем срезать стропы, следует надеть защитные перчатки и обувь. Проверьте вес кофемашины, и убедитесь, что он подходит для места, где будет осуществляться ее хранение.

РАСПАКОВЫВАНИЕ



При выгрузке кофемашины с поддона или из контейнера, примите меры, чтобы исключить загрязнение окружающей среды.

ПРОВЕРКА СОДЕРЖИМОГО

При получении товара проверьте целостность упаковки. В упаковочную коробку также вкладываются руководство по эксплуатации и комплект оборудования. В случае выявления повреждений обращайтесь к местному дилеру.

В случае предъявления претензии всегда указывайте серийный номер изделия.

Претензии могут предъявляться не позднее 8 дней с момента получения кофемашины.

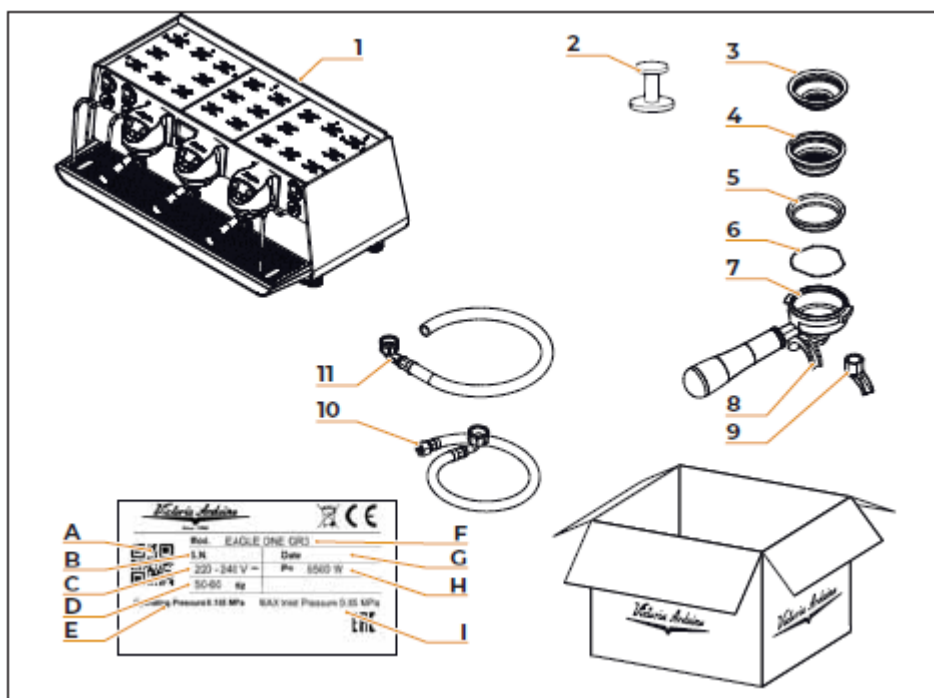

1. Кофемашина (пример)
2. Темпер (1 шт.)
3. Фильтр на одну порцию (1 шт.)
4. Фильтр на две порции (1 шт. на каждую группу)
5. Глухой фильтр (1 шт. на каждую группу)
6. Пружина (номер группы + 1)
7. Держатель фильтра (номер группы + 1)
8. Носик для двух порций (1 на каждую группу)
9. Носик для одной порции (1 на каждую группу)
10. Наливная трубка 3/8" (1 шт.)
11. Сливная трубка диам. 25 (1 шт.)

- A. QR-код
- B. Серийный номер
- C. Питающее напряжение
- D. Частота
- E. Рабочее давление воды
- F. Модель и версия
- G. Дата изготовления
- H. Мощность
- I. Максимальное давление воды



ОБЩИЕ СВЕДЕНИЯ

ПРОИЗВОДИТЕЛЬ:

Компания: SIMONELLI GROUP; адрес: Via E. Betti, 1 - Belforte del Chienti, Macerata (MC) - Italy

МОДЕЛЬ КОФЕМАШИНЫ: [EAGLE ONE](#)

Для быстрого перевода единиц измерения следует ориентироваться на такое взаимоотношение значений друг к другу:

1 МПа = 10 бар = 10 атм = 10 кгс/см²

100 кПа = 1 бар = 1 атм = 1 кгс/см²

1 бар ≈ 1 атм = 14,6 psi

1 кгс/см² = 1 at. (техническая атмосфера)

1 кгс/см² = 1 атм (физическая атмосфера)

1 PSI ≈ 0.07 кгс/см²;

3 атм = 44 psi;

Таблица соотношения единиц измерения давления

Величина	МПа	бар	атм	кгс/см ²	psi
1 МПа	1	10	9,8692	10,197	145,04
1 бар	0,1	1	0,9869	1,0197	14,504
1 атм (физическая атмосфера)	0,10133	1,0133	1	1,0333	14,696
1 кгс/см ²	0,098066	0,98066	0,96784	1	14,223
1 PSI (фунт/дюйм ²)	0,006894	0,06894	0,068045	0,070307	1
1 at (техническая атмосфера)	0.098066	0.980665	0.96784	1	14.223

2

ТЕХНИЧЕСКИЕ ДАННЫЕ

Группы		2	3
Напряжение	В	220-380	
Мощность	Вт	3000	3600
Емкость парового бойлера	л	7	
Вес нетто	кг/фунт	68,5/151,02	84/185,19
Вес брутто	кг	82,7/182,32	99,3/218,92
Габаритные размеры			
A	мм	105	
	дюймы	4,13	
X	мм	758	988
	дюймы	29,84	38,9
Y	мм	586	
	дюймы	23,07	
Z	мм	437	
	дюймы	17,2	

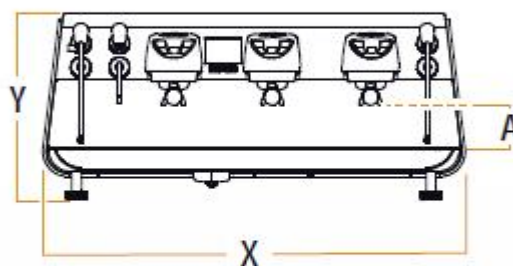
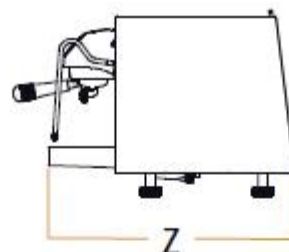

3

ОПИСАНИЕ КОФЕМАШИНЫ

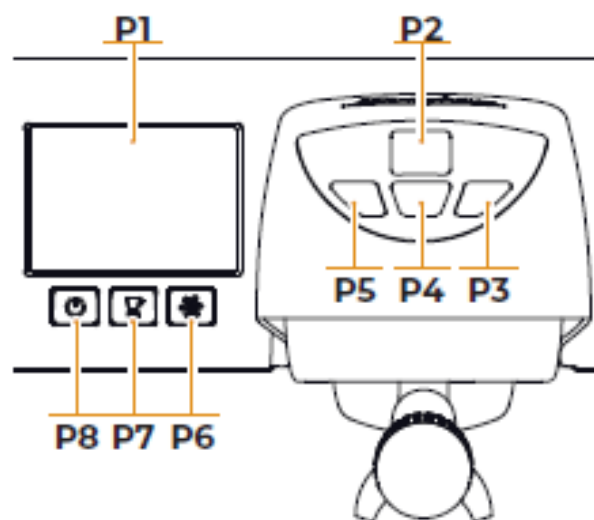
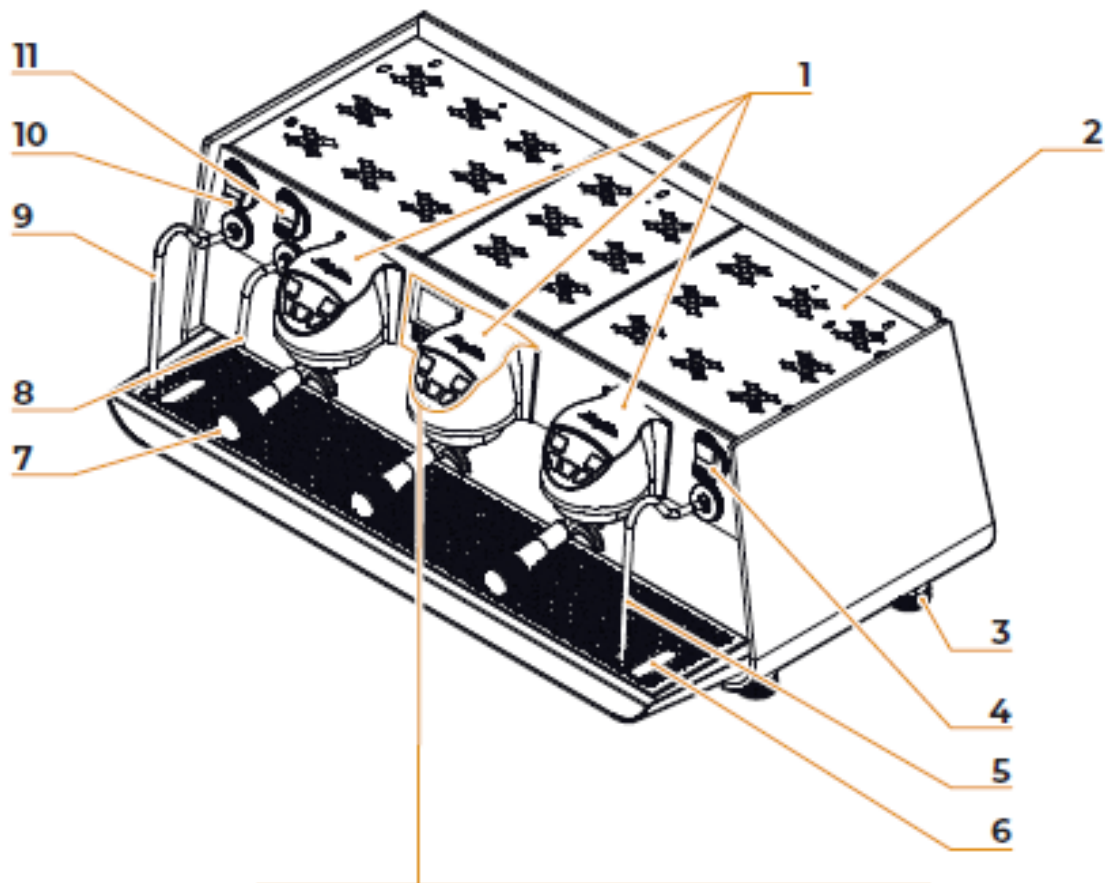

RU

1. Устройства подачи кофе
2. Подогреватель чашек
3. Ножка кофемашины
4. Ручка включения подачи пара
5. Трубка подачи пара
6. Поддон для сбора воды
7. Держатель фильтра
8. Трубка подачи воды
9. Трубка подачи пара
10. Ручка включения подачи пара
11. Подача горячей воды

P1 Основной дисплей

P2 Дисплей раздаточной группы

P3 Кнопка раздачи 1 порции кофе

P4 Кнопка раздачи 2 порций кофе

P5 Кнопка раздачи 3 порций кофе

P6 Кнопка включения цикла промывки

P7 Кнопка включения/выключения подогревателя чашек

P8 Кнопка включения/выключения кофемашины

3.1. ИСПОЛЬЗОВАНИЕ ПО НАЗНАЧЕНИЮ

- Кофемашина разработана и изготовлена в соответствии с принятыми нормами, представленными в заявлении о соответствии.
- Кофемашина предназначена для профессионального применения с использованием кофе, воды и пара.
- В кофемашине имеется функция предварительного подогрева чашек. Кофемашина должна использоваться только по прямому назначению, в противном случае нарушаются требования безопасности при эксплуатации оборудования.

3.2. НЕНАДЛЕЖАЩЕЕ ИСПОЛЬЗОВАНИЕ

Ниже представлен перечень недопустимых для выполнения операций. Однако при использовании кофемашины предусматривается обязательное выполнение указаний, которые содержатся в этом руководстве.

- Отсутствие профессиональных знаний у операторов.
- Использование любых жидкостей, за исключением умягченной питьевой воды, уровень максимальной жесткости которой составляет 3/5 французских градусов (60/85 ppm).
- Прикосновение руками к местам подачи жидкости или пара.
- Заполнение держателя фильтра другим молотым продуктом, вместо кофе.
- Размещение на подогревателе других предметов, вместо чашки.
- Опускание емкостей с жидкостью на подогреватель чашки.
- Нагревание напитков или иных непищевых продуктов.
- Накрытие подогревателя чашки тканью.
- Блокирование вентиляционных отверстий тканью или иными предметами.
- Использование кофемашины во влажных условиях.

4

УСТАНОВКА

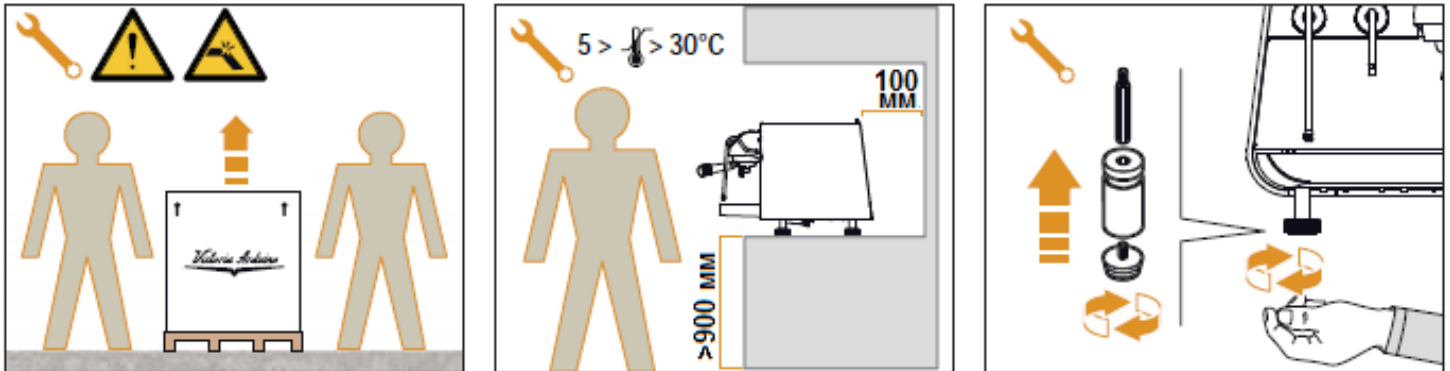

Для подъема кофемашины необходимо привлечь 2 или больше операторов.

4.1. РАЗМЕЩЕНИЕ

Перед установкой кофемашины убедитесь, что место установки подходит под размер и вес кофемашины.

- Кофемашина должна размещаться на горизонтальной и ровной поверхности по высоте, минимум 900 мм от пола.
- Для обеспечения эффективной вентиляции вокруг кофемашины должно сохраняться пространство шириной, минимум, 100 мм.
- Установите кофемашину по уровню, отрегулировав ножки.

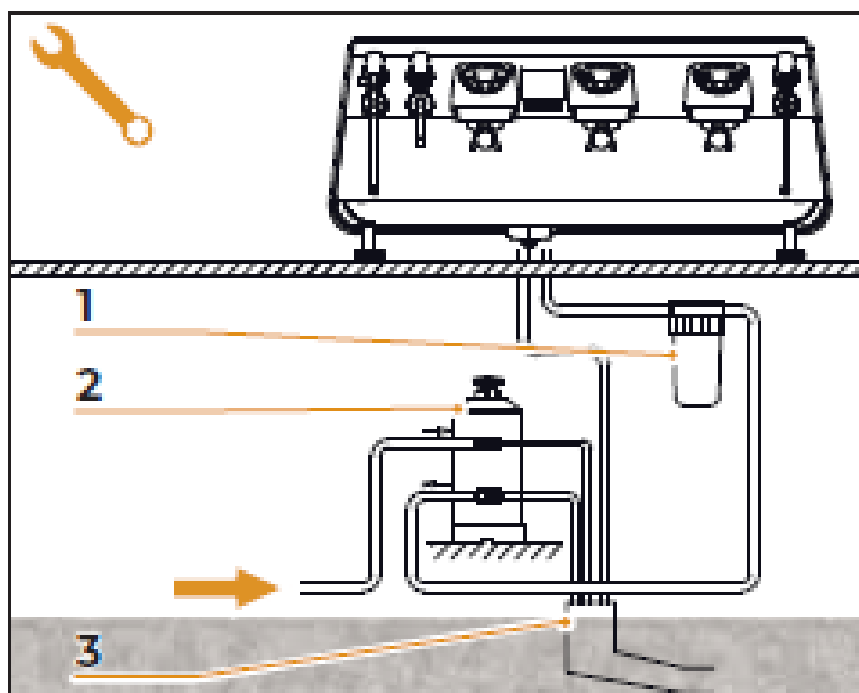

4.2. ВОДОПРОВОДНОЕ СОЕДИНЕНИЕ

 Изменение давления в водопроводных трубах не допускается. Сливной трубопровод должен иметь размер, достаточный для отвода использованной воды. Запрещается использовать трубы, которые уже использовались ранее. Ответственность за техническое обслуживание фильтров несет покупатель.

- Сетчатый фильтр
- Умягчитель
- Сливной трубопровод диаметром 50 мм

Несоблюдение требований по поддержанию необходимого уровня воды считается основанием для отказа от гарантийных обязательств.

ТЕХНИЧЕСКИЕ ХАРАКТЕРИСТИКИ ВОДЫ

- Общая жесткость 50-60 ppm (частей на миллион);
- Давление холодной воды в водопроводе: 2 - 6 бар;
- Минимальный расход: 200 л/час;
- Тонкость фильтрации: ниже 1.0 микрон;
- Общее содержание органических и неорганических соединений: 50 - 250 ppm;
- Щелочной показатель: 10 - 250 ppm;
- Уровень хлора: меньше 0,50 мг/л;
- Показатель pH: в диапазоне между 6,5 и 8,5

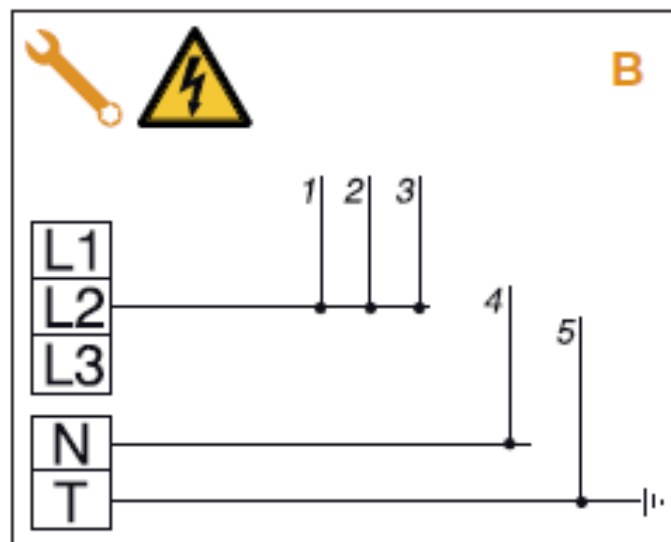
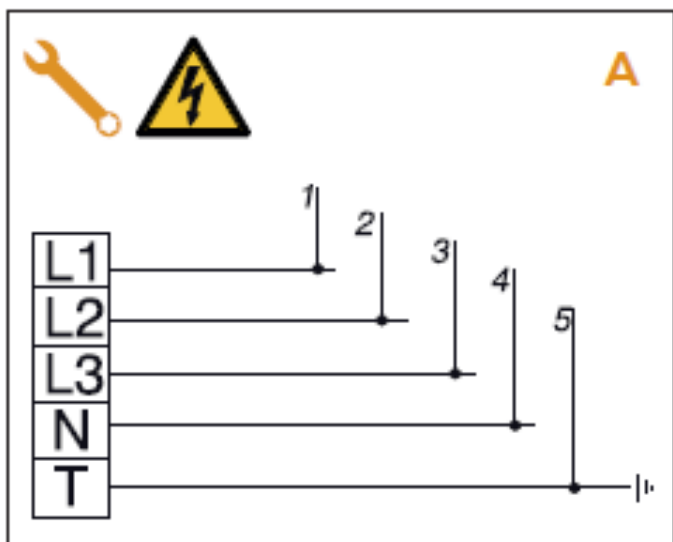

4.3. ЭЛЕКТРИЧЕСКОЕ СОЕДИНЕНИЕ

Перед тем как подключить кофемашину к электрической сети, необходимо убедиться, что данные, указываемые в паспортной табличке кофемашины, соответствуют характеристикам источника питания

ХАРАКТЕРИСТИКИ ИСТОЧНИКА ПИТАНИЯ

- А. 380В - 3-фазная цепь + нейтральный провод
- В. 230В - однофазная цепь

1. Черный
2. Серый
3. Коричневый
4. Синий
5. Желто-зеленый

4.4. ПОДГОТОВИТЕЛЬНЫЕ РАБОТЫ



После установки устройство включается для последующей эксплуатации, на что указывает состояние "готовности к работе".

Когда устройство переключается в состояние "готовности к работе", выполняются следующие действия:

- Реализуется полный цикл раздачи кофе через кофейный дозатор (если несколько дозаторов, раздача осуществляется в равной доле через все дозаторы).
- Откройте на 1 минуту паровой клапан.
- Полностью освободите паровой бойлер. Повторите операцию, минимум, 3 раза.

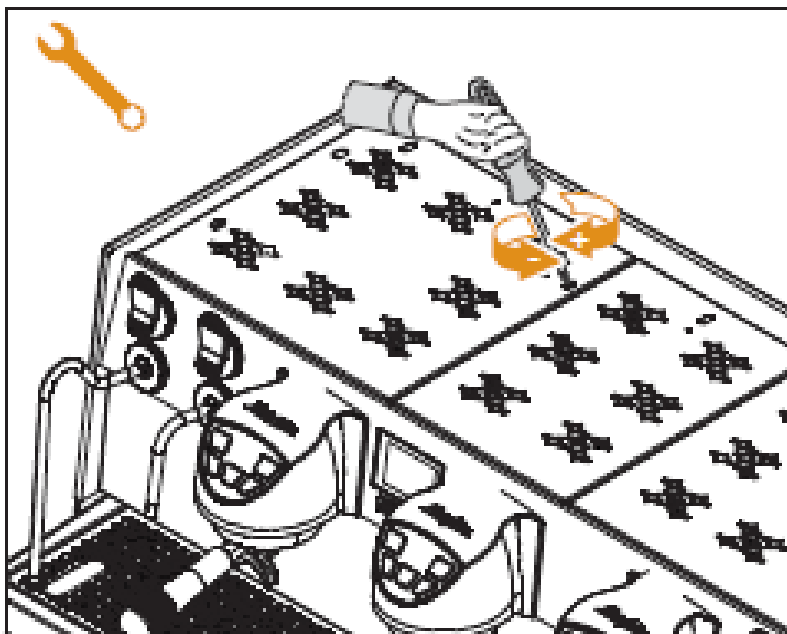
После установки рекомендуется составить отчет о выполненных работах.



  К выполнению работ, описание которых приводится ниже, допускается только квалифицированный персонал.

Производитель не несет ответственности за любой ущерб здоровью или оборудованию, причиненный в результате невыполнения вышеупомянутого требования.

5.1. РЕГУЛИРОВКА ЭКОНОМАЙЗЕРА ГОРЯЧЕЙ ВОДЫ

 Работы выполняются на включенной кофемашине.

С помощью отвертки поворачивайте винт, расположенный сверху кофемашины.

- При повороте винта **ПО ЧАСОВОЙ СТРЕЛКЕ** температура горячей воды **ПОВЫШАЕТСЯ**.
- При повороте винта **ПРОТИВ ЧАСОВОЙ СТРЕЛКИ** температура горячей воды **ПОНИЖАЕТСЯ**.

5.2. ЗАПОЛНЕНИЕ БОЙЛЕРА В АВТОМАТИЧЕСКОМ РЕЖИМЕ

На всех моделях кофемашины EAGLE ONE внутри бойлера установлен датчик уровня.

При первом пуске кофемашина в течение 90 секунд автоматически заполняется водой до достижения требуемого уровня. Если кофемашина заполнена недостаточно, кнопка непрерывной варки / кнопка останова начнет мигать. Для окончательного заполнения достаточно снова запустить кофемашину.

По окончании установочных работ, прежде чем включать кофемашину, необходимо, как минимум, три раза полностью поменять воду в бойлере.

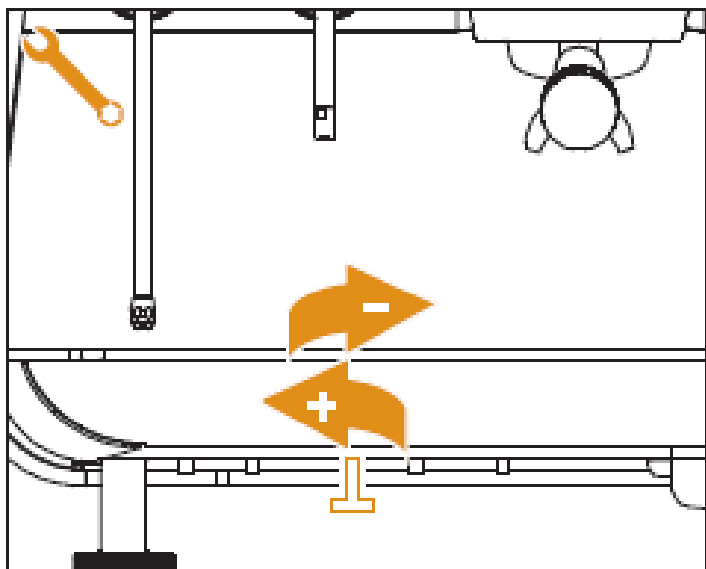

5.3. ПРЕССОСТАТ / РЕГУЛИРОВКА НАСОСА

Для регулировки рабочего давления и, следовательно, температуры воды в бойлере в соответствии с используемыми функциями и способом варки кофе воспользуйтесь датчиком давления на дисплее устройства. Дополнительную информацию можно найти в руководстве ниже.

Рекомендуемый уровень давления: 1 - 1,4 бар (в зависимости от сорта кофе).

- ПОВЫШЕНИЕ (по часовой стрелке)
- ПОНИЖЕНИЕ (против часовой стрелки)

Рекомендуемый уровень давления: 9 бар.

GROUP	GROUP ADDRESS	
	sw1	sw2
1	OFF	OFF
2	OFF	ON
3	ON	OFF

5.4. ЗАМЕНА КНОПОЧНОЙ ПАНЕЛИ

Для обеспечения правильной работы кофемашины при замене кнопочной панели требуется персонализация каждой кнопки с помощью переключателей, расположенных на карте (со стороны клавиш).

Название кнопочной панели указывается со стороны переключателя.

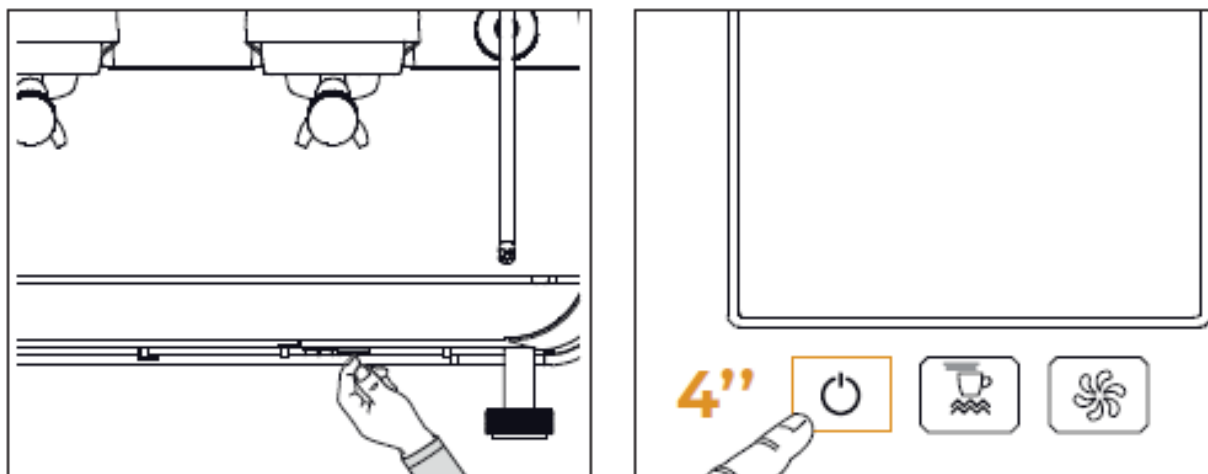

Перед пуском устройства оператор должен внимательно ознакомиться с мерами безопасности, которые приводятся в настоящем руководстве.

6.1. ВКЛЮЧЕНИЕ / ВЫКЛЮЧЕНИЕ КОФЕМАШИНЫ

Нажмите кнопку выключателя внизу с правой стороны устройства.

Удерживайте клавишу **(P8)** в нажатом положении в течение 4 секунд для включения кофемашины.

Если функция самодиагностики выявляет ошибку или сбой работы, оператор НЕ ДОЛЖЕН устранять неисправность самостоятельно. В этом случае нужно обратиться в сервисный центр.

Для обслуживания электронной платы выключите главный выключатель кофемашины или отсоедините силовой шнур.

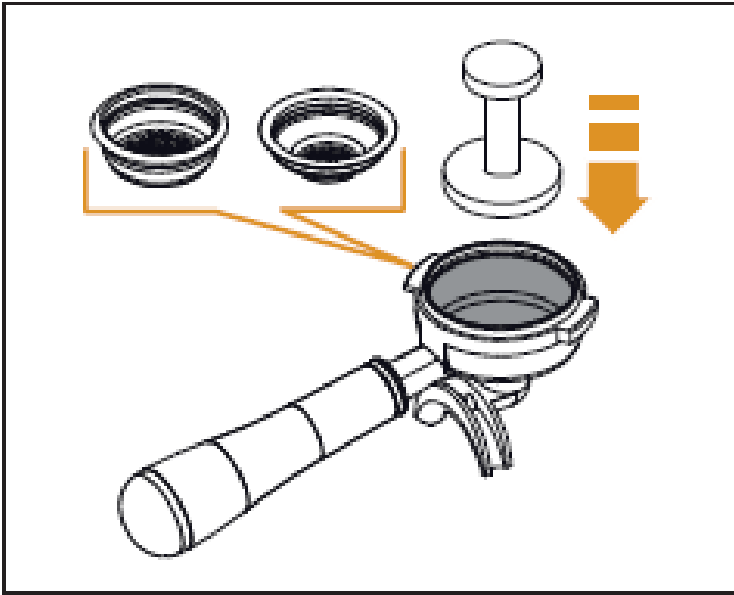

6.2. РАЗДАЧА КОФЕ

Запустив кофемашину:

- Вставьте нужный фильтр (для одной чашки или для двух чашек) в держатель фильтра.
- Засыпьте в фильтр молотый кофе.
- С помощью темперы равномерно утрамбуйте кофе.
- Очистите края фильтра от остатков кофе и вставьте держатель фильтра в дозатор.
- Перед тем как вставлять держатель фильтра раздаточная группа подлежит очистке в течение, минимум, 2 секунд для обновления воды в контуре посредством включения и выключения подачи.
- Вставьте держатель фильтра в раздаточную группу.
- Поставьте чашку / чашки под носик и нажмите нужную кнопку подачи кофе.

По окончании раздачи кофе не снимайте вставленный держатель, поскольку температура его нагрева остается еще высокой.

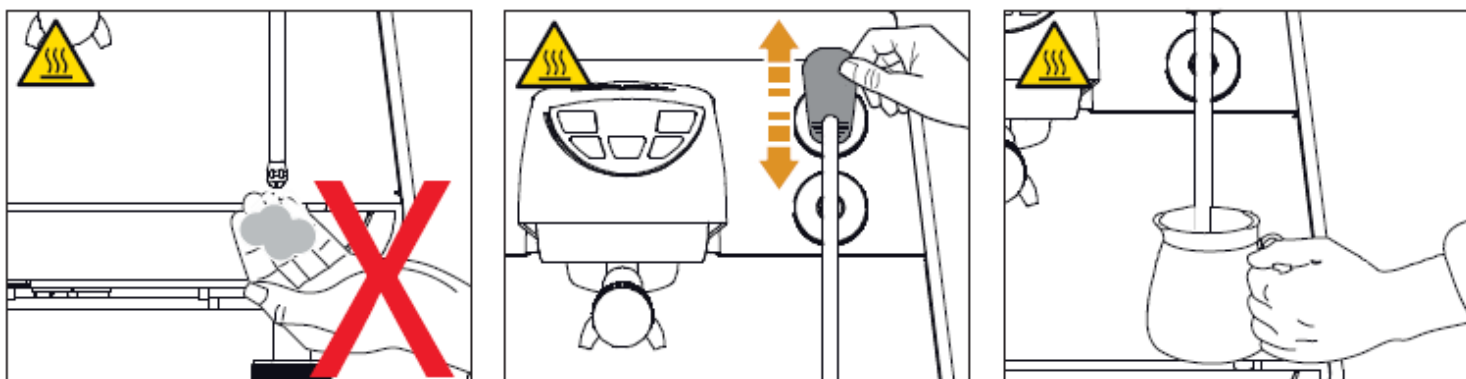

6.3. ДОЗИРОВКА ПАРА

При пользовании паровым соплом следует соблюдать осторожность - запрещается подносить руки к соплу либо прикасаться к нему руками после пользования.

Прежде чем начинать пользоваться трубкой подачи пара, необходимо выпустить конденсат, который удаляется в течение, минимум, 2 секунд.

Для получения пара достаточно отжать или нажать рычаг.

При отжимании рычага оператор регулирует подачу пара до максимального уровня; при нажатии на рычаг подача пара не регулируется.

Для облегчения работы два паровых сопла имеют шарнирное сочленение.

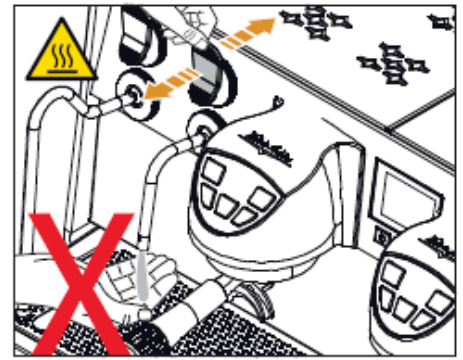
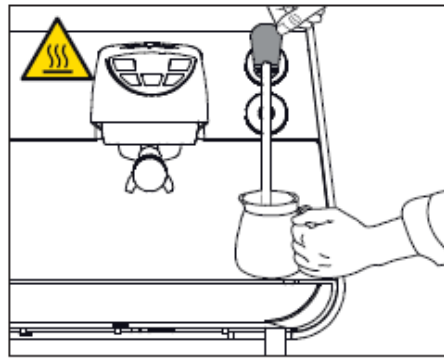
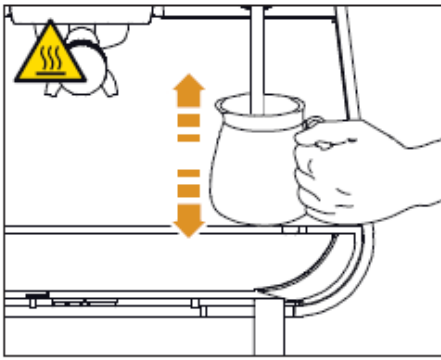

6.4. ПРИГОТОВЛЕНИЕ КАПУЧИНО

Погрузите сопло в емкость, заполненную на 1/3 молоком.

Включите подачу пара.

До того как молоко достигнет требуемой температуры, слегка приподнимите сопло и проведите его по поверхности молока.

Приготовив кофе, тщательно очистите сопло мягкой тканью.

6.5. ДОЗИРОВКА ГОРЯЧЕЙ ВОДЫ

При пользовании соплом, через которое подается горячая вода, следует соблюдать осторожность - запрещается подносить руки к соплу либо прикасаться к нему руками после пользования.

Перед использованием трубкой подачи горячей воды требуется обязательная очистка гидравлического контура в течение, минимум, 2 секунд.

- Поставьте подготовленную емкость под сопло подачи горячей воды.
- Нажмите на ручку вперед или назад и налейте требуемое количество горячей воды.

Допускается возможность получения двух порций воды, где в одном случае ручка нажимается на себя, а в другом случае – от себя.

Горячая вода может подаваться одновременно с кофе.

6.5. ТРУБКА ПОДАЧИ ПАРА С ДАТЧИКОМ ТЕМПЕРАТУРЫ (С ДОПОЛНИТЕЛЬНОЙ ФУНКЦИЕЙ EASYCREAM)

В дополнительной комплектации, вместо сопла подачи горячей воды, кофемашина может иметь паровое сопло Easycream. В такой версии подача горячей воды регулируется в автоматическом режиме.

Сопло обеспечивает автоматическую подачу пара для вспенивания молока или для нагрева других жидкостей.

Положите подготовленную емкость с молоком или другой жидкостью под паровое сопло.

Нажмите на ручку вперед. Сопло будет подавать пар в автоматическом режиме до тех пор, пока температура жидкости не достигнет заданного значения.

7

НАСТРОЙКА



M



- A Время
- B Температура раздаточной группы
- C Время подачи порции кофе
- D Температура сопла EasyCream (в дополнительной комплектации)
- E Температура бойлера с кофе
- F Температура бойлера с паром
- G Включение технологии Bluetooth



A



B



7.1. МОЙ КОФЕ

В этом меню используется только функция «по умолчанию» (**Default**), задающая стандартное число порций кофе.

1. Удалите рецепт

A. В главное меню

B. Создать новый рецепт

В пунктах ниже приводится описание функций меню МОЙ КОФЕ для ввода настроек применительно к каждой отдельной группе.



A B



C D



E F

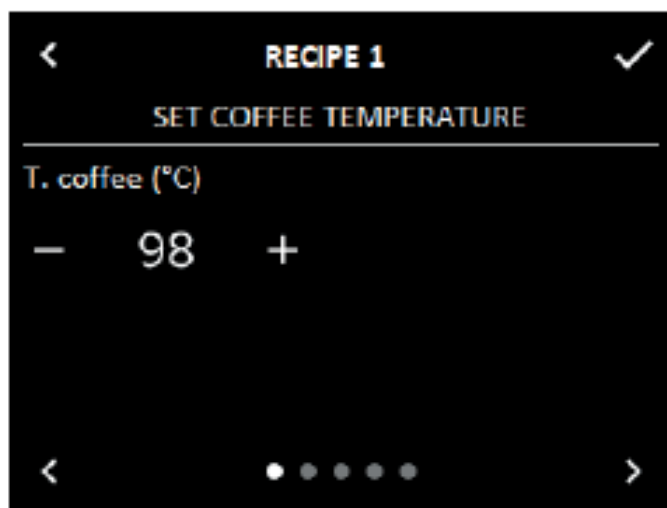

7.1.1. НАСТРОЙКА ТЕМПЕРАТУРЫ КОФЕ

Температура подачи кофе для каждой отдельной группы устанавливается кнопками – (C) и + (D).

- A. В главное меню
- B. Сохранить рецепт
- C. Уменьшить
- D. Увеличить
- E. На предыдущую страницу
- F. На следующую страницу



A B



C D



E F

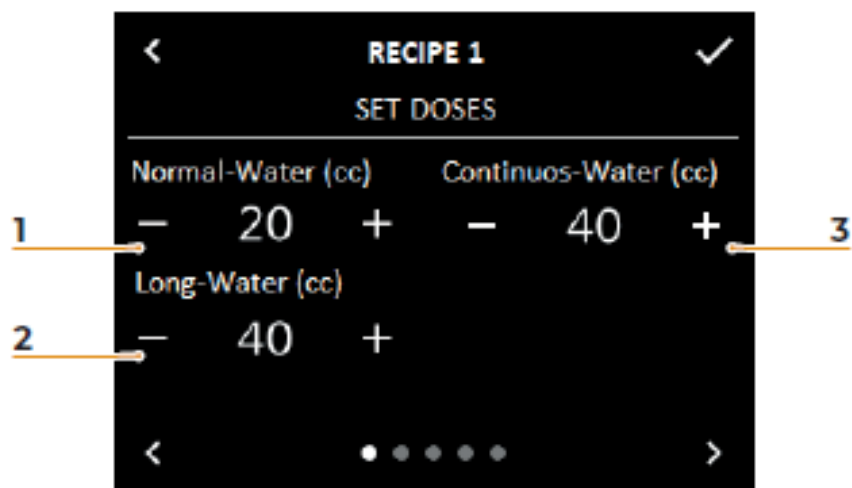

7.1.2. НАСТРОЙКА ДОЗИРОВКИ

Дозировка воды (cc) для клавиш каждой отдельной группы устанавливается кнопками – (C) и + (D).

1. [Нормальная дозировка](#)
2. [Длительная дозировка](#)
3. [Непрерывная дозировка](#)

- A. В главное меню
- B. Сократить рецепт
- C. Уменьшить
- D. Увеличить
- E. На предыдущую страницу
- F. На следующую страницу



A B



C D



E F



7.1.3. ПРЕДВАРИТЕЛЬНОЕ СМАЧИВАНИЕ

Включение, выключение и/или установка функции предварительного смачивания.

1. Включение/ выключение функции предварительного смачивания
2. Время включения функции предварительного смачивания
3. Время выключения функции предварительного смачивания
4. Продолжительность выполнения функции предварительного смачивания

- A. В главное меню
- B. Сократить рецепт
- C. Уменьшить
- D. Увеличить
- E. На предыдущую страницу
- F. На следующую страницу



A



B



C

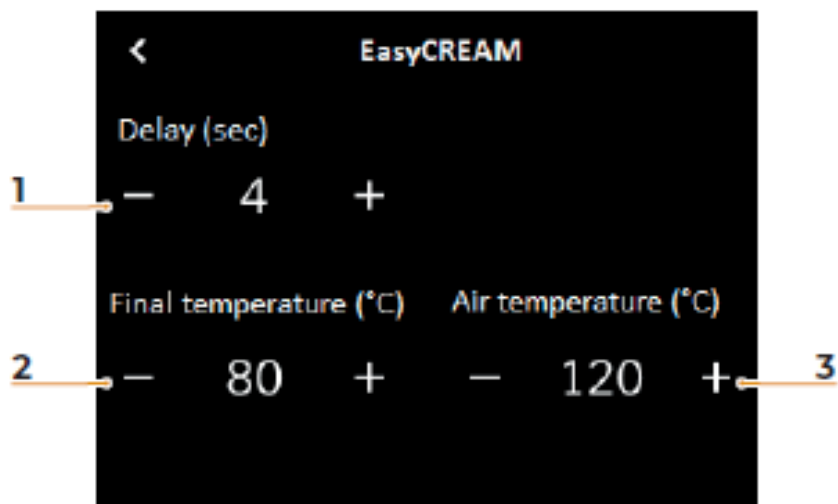

7.1.4. ФУНКЦИЯ EASY CREAM

Включение, выключение и/или установка функции **EasyCream** (в дополнительной комплектации).

1. [Время задержки \(секунды\)](#)
2. [Конечная температура \(°C\)](#)
3. [Температура воздуха \(°C\)](#)

- A. [В главное меню](#)
- B. [Уменьшить](#)
- C. [Увеличить](#)



A



B

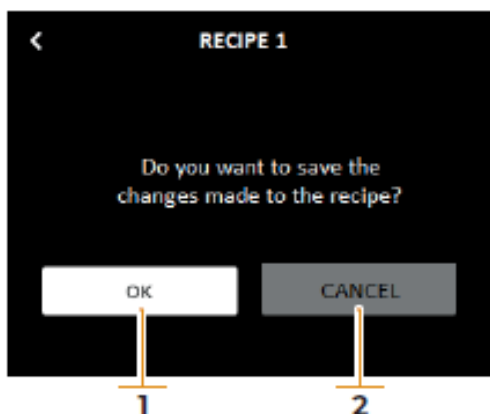
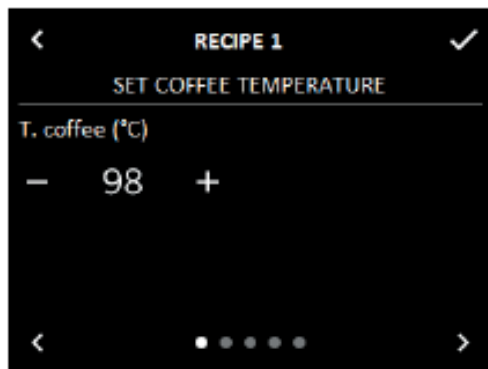

7.1.5. СОХРАНЕНИЕ РЕЦЕПТОВ

Задав параметры, нажмите (B) для сохранения рецепта.

1. Подтвердить сохранение
2. Удалить сохранение
3. Название рецепта
4. Алфавитно-цифровая клавиатура

Введя название рецепта, нажмите снова (A) для возврата в главное меню.

- A. В главное меню
- B. Сохранение данных



A

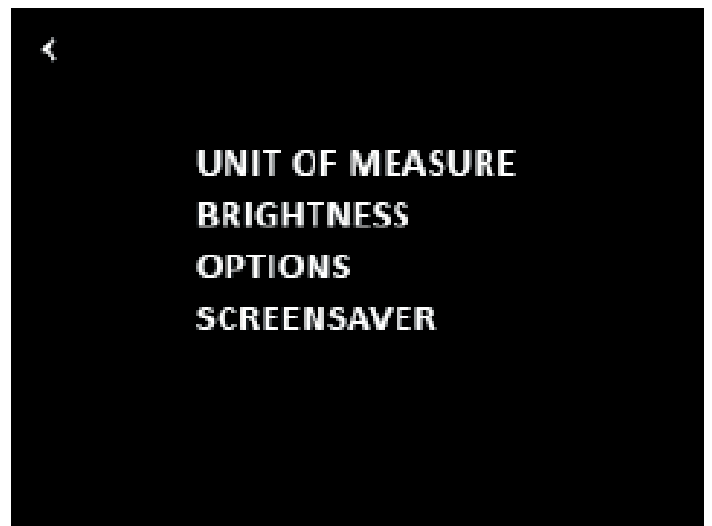

7.2. КЛАВИШИ И ДИСПЛЕЙ

В этом меню можно использовать следующие настройки:

- Единица измерения
- Яркость
- Опции
- Экранная заставка

A. В главное меню

Подробное описание перечисленных функций приводится ниже.

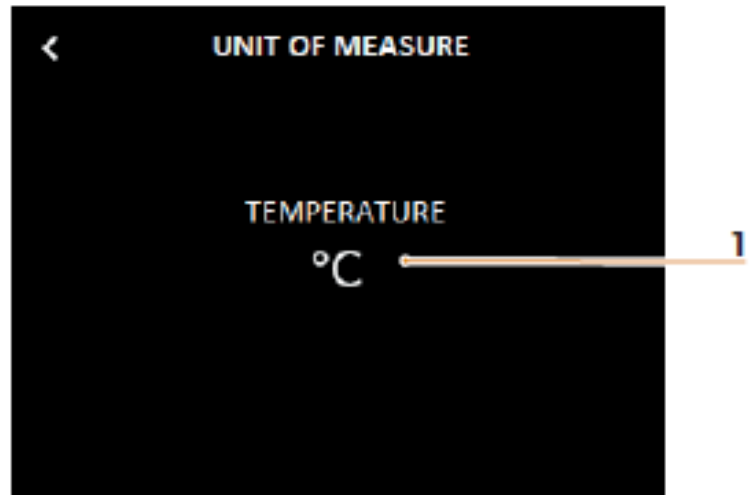

7.2.1. ЕДИНИЦА ИЗМЕРЕНИЯ

Установка единицы измерения.

Нажмите поле “Temperature” (1) для изменения единицы измерения:

- По шкале Цельсия (°C)
- По шкале Фаренгейта (°C)

A. В предыдущее меню



A



B



C

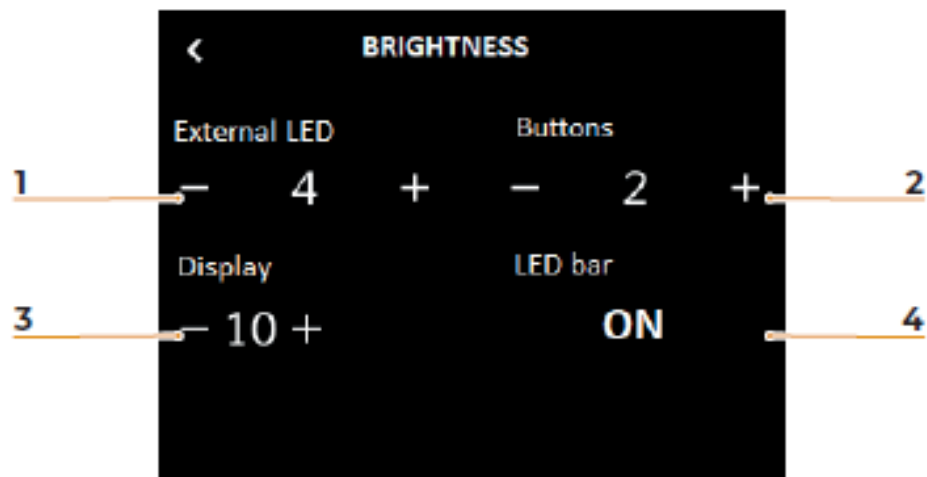

7.2.2. ЯРКОСТЬ

Настройка яркости:

1. Наружные светодиодные индикаторы
2. Клавиши
3. Дисплей
4. Светодиод «бар»

- A. В предыдущее меню
- B. Уменьшить
- C. Увеличить

Функция настройки яркости наружных светодиодных индикаторов (1) позволяет настраивать светодиоды, располагаемые под группами раздачи; светодиодный индикатор “бар” (4) располагается на задней панели кофемашины.



A



B



C

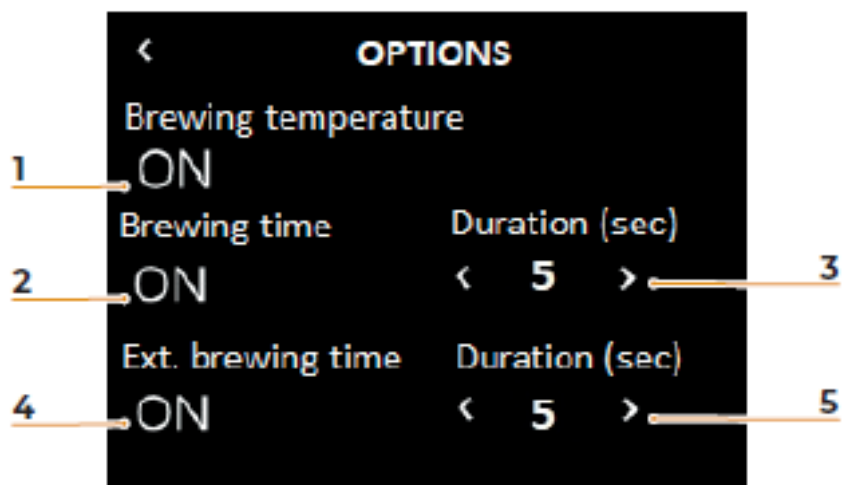

7.2.3. ОПЦИИ

Настройки опций:

1. Включение/ выключение функции визуализации температуры раздачи
2. Включение/ выключение функции визуализации времени раздачи на дисплее
3. Время визуализации времени раздачи на дисплее
4. Включение/ выключение функции визуализации времени раздачи для группы
5. Время визуализации времени раздачи для группы

- A. В предыдущее меню
- B. Уменьшить
- C. Увеличить

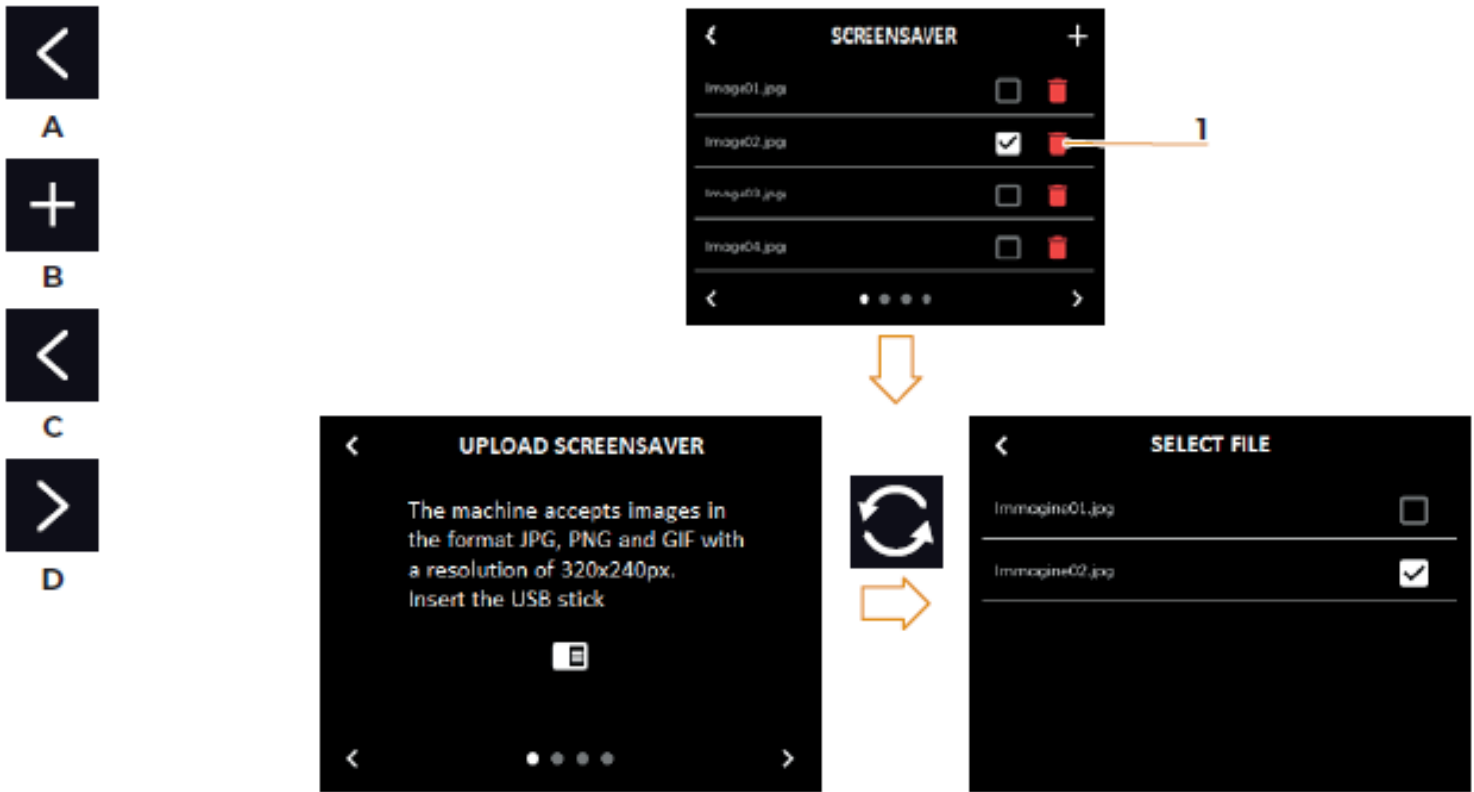

7.2.4. ЭКРАННАЯ ЗАСТАВКА

Выбранная экранная заставка визуализируется на экране дисплея при переходе в режим ожидания.

Нажмите **(B)** для загрузки изображений, которые будут использоваться, как экранная заставка.

1. Удалите экранную заставку

- A. В предыдущее меню
- B. Загрузить экранную заставку из USB
- C. На предыдущую страницу
- D. На следующую страницу



A



7.3. УПРАВЛЕНИЕ ПИТАНИЕМ

Это меню используется для доступа к следующим функциям:

- Управление питанием
- Недельная настройка

A. В главное меню



A



B



C

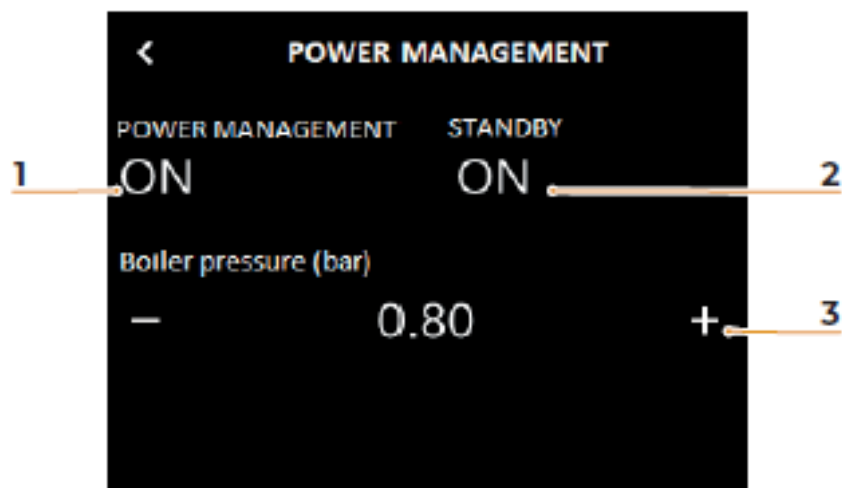

7.3.1. УПРАВЛЕНИЕ ПИТАНИЕМ

Это меню используется для управления функцией автоматического включения / выключения кофемашины в требуемые дни недели:

1. Включение/ выключение функции управления питанием
2. Включение/ выключение режима ожидания
3. Настройка температуры бойлера в режиме ожидания

- A. В предыдущее меню
- B. Уменьшить
- C. Увеличить

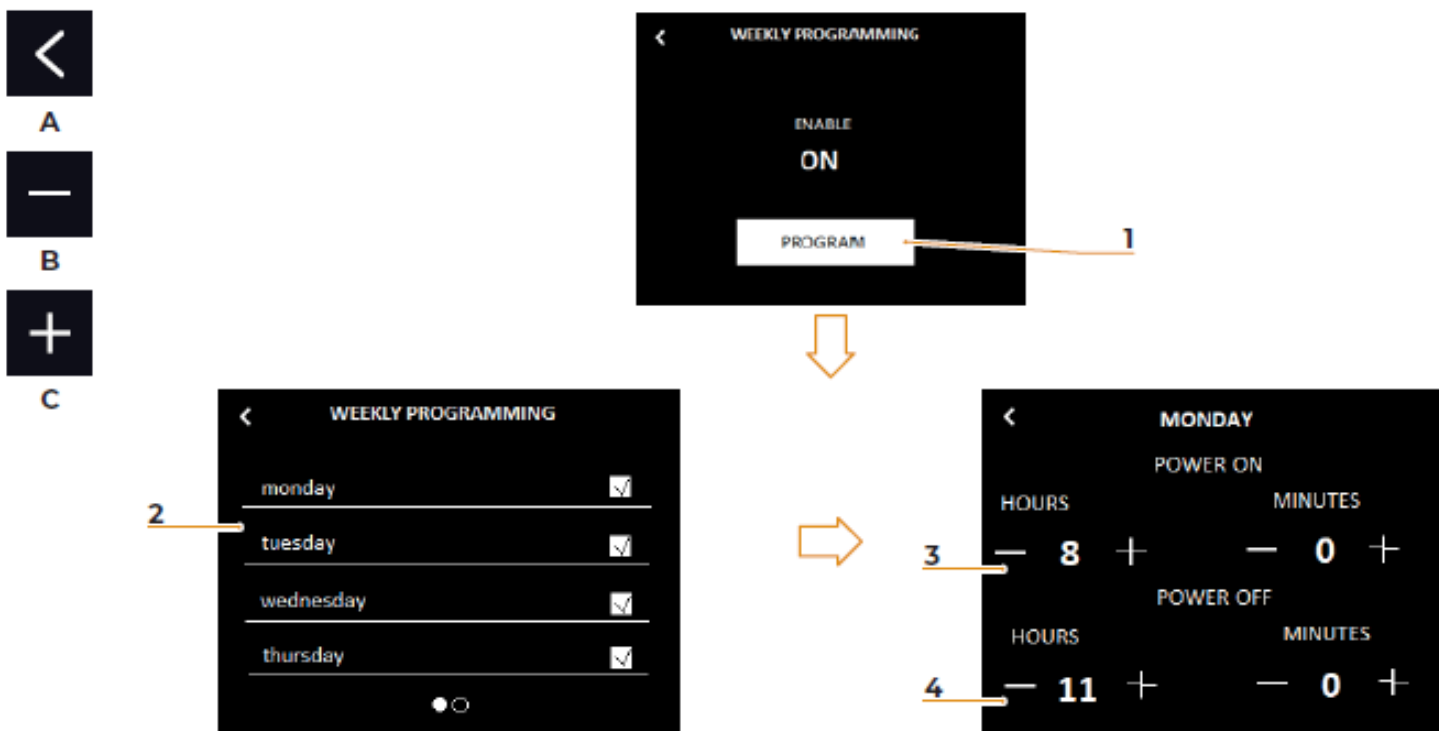

7.3.2. НЕДЕЛЬНАЯ НАСТРОЙКА

Это меню используется для автоматического включения / выключения в каждый день недели:

1. Включение / выключение функции недельной настройки
2. Выбор дней недели
3. Установка времени включения в часах и минутах
4. Установка времени выключения в часах и минутах

- A. В предыдущее меню
- B. Уменьшить
- C. Увеличить



A



B



C

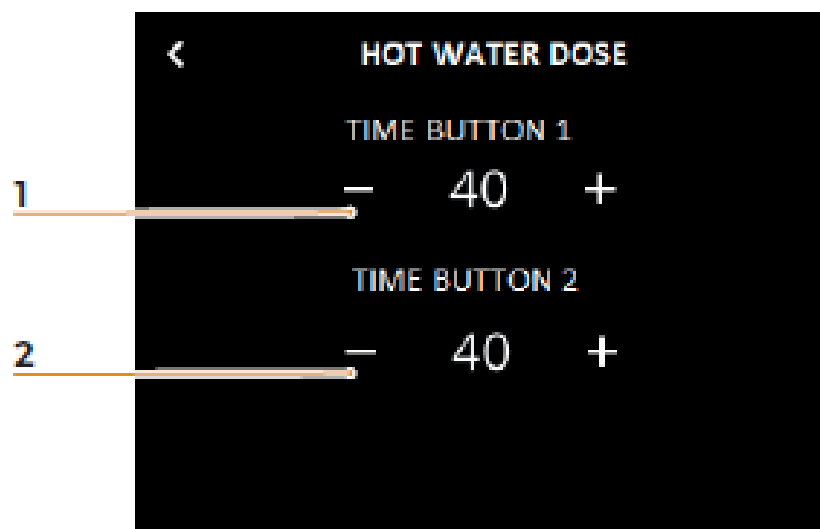

7.4. ДОЗИРОВКА ГОРЯЧЕЙ ВОДЫ

Установка функции дозировки горячей воды на кофемашине:

1. Клавиша изменения времени 1
2. Клавиша изменения времени 2

Ручка подачи горячей воды служит для раздачи двух типов порций:

- 1: ручка вверх;
- 2: ручка вниз;

- A. В главное меню
B. Уменьшить
C. Увеличить



A

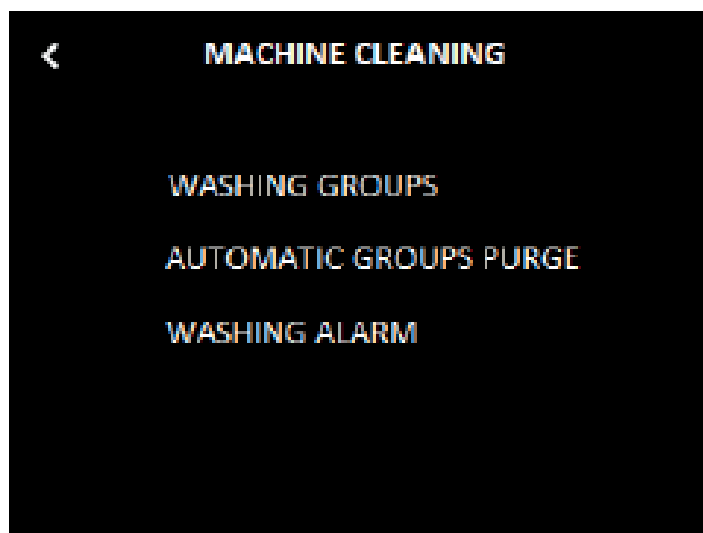

7.5. ОЧИСТКА КОФЕМАШИНЫ

Это меню используется для установки следующих функций:

- Сигнал о необходимости проведения очистки
- Количество воды (количество циклов очистки и полоскания)
- Автоматическая очистка

A. В главное меню

Подробное описание перечисленных функций приводится ниже.



A



B



C

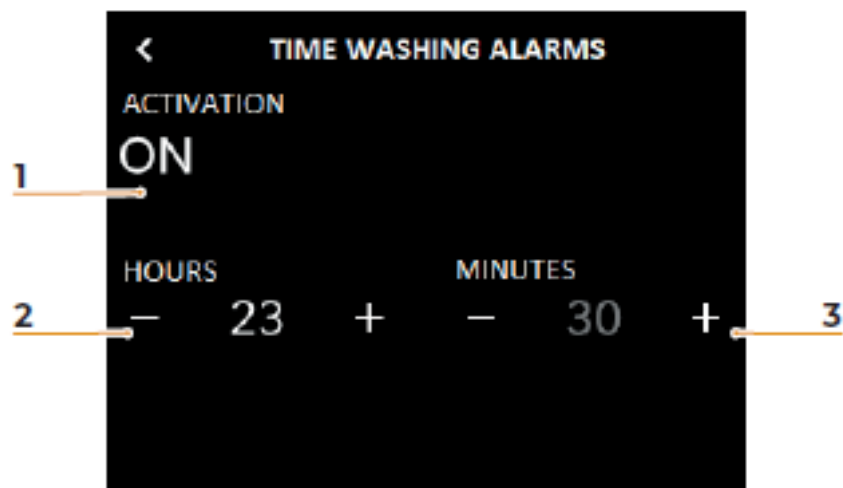

7.5.1. СИГНАЛ ОЧИСТКИ

Активация и установка сигнала для цикла очистки кофемашины.

1. Включение/ выключение подачи сигнала очистки
2. Установка времени подачи сигнала в часах
3. Установка времени подачи сигнала в минутах

- A. В предыдущее меню
- B. Увеличить
- C. Уменьшить

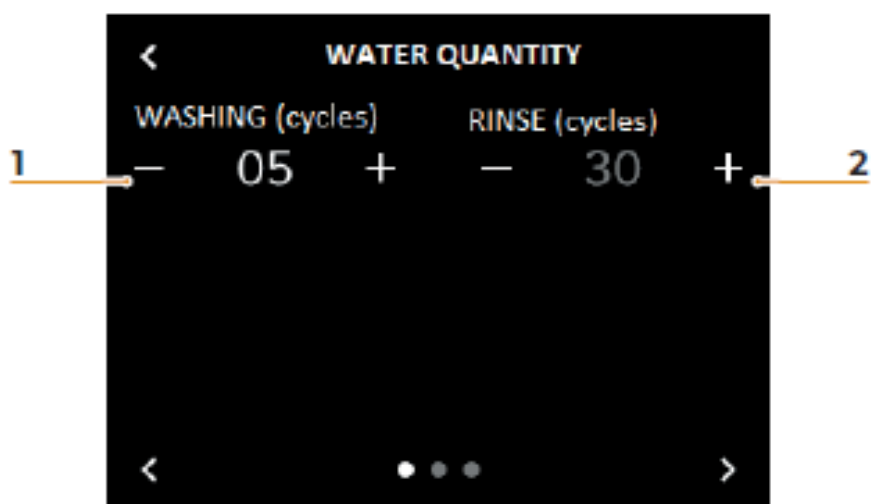
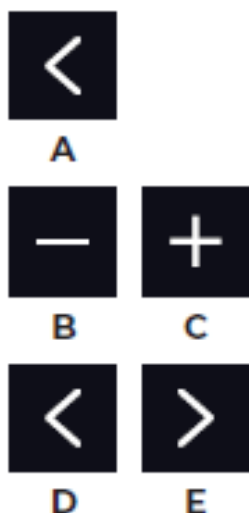

7.5.2. КОЛИЧЕСТВО ВОДЫ

Установка количества циклов очистки и полоскания.

1. Установка количество циклов очистки
2. Установка количества циклов полоскания

- A. В предыдущее меню
- B. Уменьшить
- C. Увеличить
- D. На предыдущую страницу
- E. На следующую страницу



A



B



C

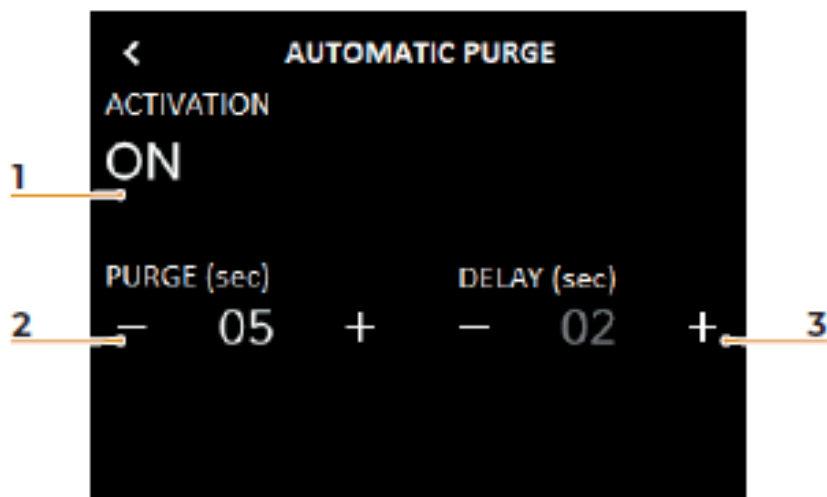

7.5.3. АВТОМАТИЧЕСКАЯ ОЧИСТКА

Включение или выключение и установка функции автоматической очистки после раздачи кофе.

1. Включение/ выключение функции автоматической очистки
2. Установка длительности очистки после раздачи кофе
3. Установка задержки очистки после раздачи кофе

- A. В предыдущее меню
- B. Уменьшение
- C. Увеличение

7.5.4. ЦИКЛ АВТОМАТИЧЕСКОЙ ОЧИСТКИ ГРУППЫ

Нажмите клавишу (P6) и удерживайте ее в течение 3 секунд для получения доступа к функции автоматической очистки (клавиши дозирования **P3**, **P4** и **P5** для отдельных групп начнут мигать). **Нажмите клавишу дозирования** раздаточной группы (**P3**, **P4** или **P5**) для выполнения цикла очистки этой группы.

По окончании цикла очистки все клавиши дозирования (**P3**, **P4** или **P5**) начнут снова мигать, указывая на цикл полоскания.

Если через 20 секунд с момента доступа не нажимается ни одна клавиша, кофемашина переключается обратно в нормальный режим.

Для выключения функции очистки в ручном режиме и перехода обратно в нормальный режим работы (клавиши дозирования (**P3**, **P4** или **P5**) мигают) нажмите клавишу очистки (**P6**), удерживая ее в течение 3 секунд.

Если цикл автоматической очистки запущен, пользователь уже не может остановить его до завершения программы.

Если кофемашина останавливается до окончания цикла, то при обратном включении автоматически запускается цикл полоскания.



A

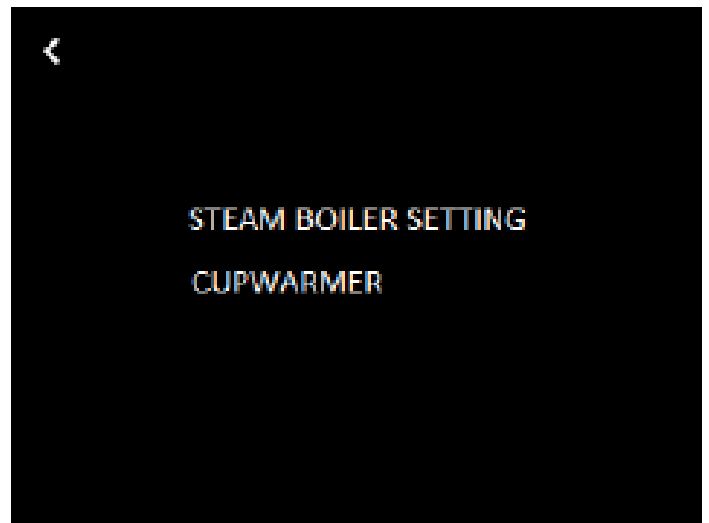

7.6. ТЕМПЕРАТУРА

Это меню используется для установки следующих функций:

- [Настройки парового бойлера](#)
- [Подогреватель чашек](#)

A. В главное меню

Подробное описание перечисленных функций приводится ниже.



A



B



C



7.6.1. НАСТРОЙКИ ПАРОВОГО БОЙЛЕРА

В этом меню отображается текущая температура парового бойлера и дается возможность установки заданного значения:

1. Визуализация давления парового бойлера
2. Установка заданного значения

- A. В предыдущее меню
- B. Уменьшение
- C. Увеличение



A



B



C

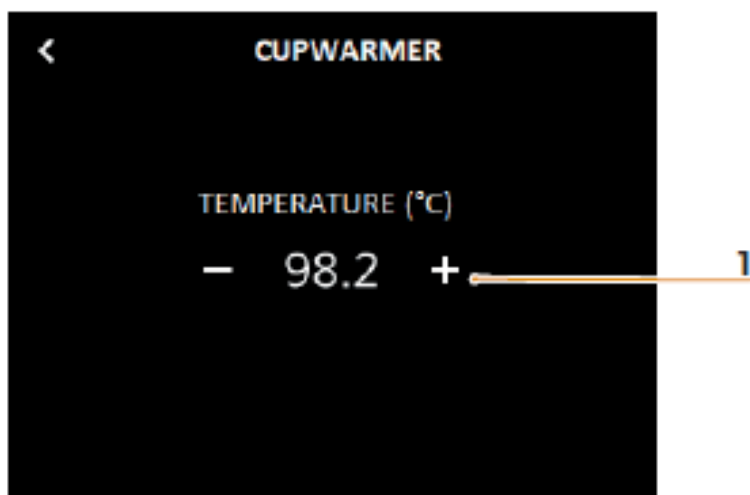

7.6.2. ПОДОГРЕВАТЕЛЬ ЧАШЕК (ДОПОЛНИТЕЛЬНАЯ КОМПЛЕКТАЦИЯ)

Установка температуры для подогрева напитков:

1. Установка температуры

- A. В предыдущее меню
- B. Уменьшение
- C. Увеличение



A



7.7. СЧЕТЧИКИ

Это меню используется для отображения счетчиков дозировки применительно к каждой группе:

- Группы
- Частичный отсчет
- Абсолютный отсчет
- Техническое обслуживание

A. В главное меню



A



B



C



D



E

COUNTERS	
Group 1	
Doses 1 short	120
Doses 1 long	120
Doses 2 short	120

7.7.1. СЧЕТЧИКИ ГРУППЫ

Это меню используется для отображения счетчиков дозировки применительно к каждой группе:

- A. В предыдущее меню
- B. В предыдущую группу
- C. В следующую группу
- D. На предыдущую страницу
- E. На следующую страницу

7.7.2. СЧЕТЧИКИ ЧАСТИЧНОГО ОТСЧЕТА

Это меню используется для отображения данных частичного отсчета относительно полного отсчета:

- Общее количество кофе
- Общее количество литров воды
- Общее количество пара;
- Общее количество пара для функции Easycream;
- Общее количество групп
- Горячая вода и пар

7.7.3. СЧЕТЧИКИ АБСОЛЮТНОГО ОТСЧЕТА

Это меню используется для отображения данных полного отсчета всей кофемашины.

7.7.3. СЧЕТЧИК ТЕХНИЧЕСКОГО ОБСЛУЖИВАНИЯ

Это меню используется для отображения данных полного отсчета цикла технического обслуживания.



A

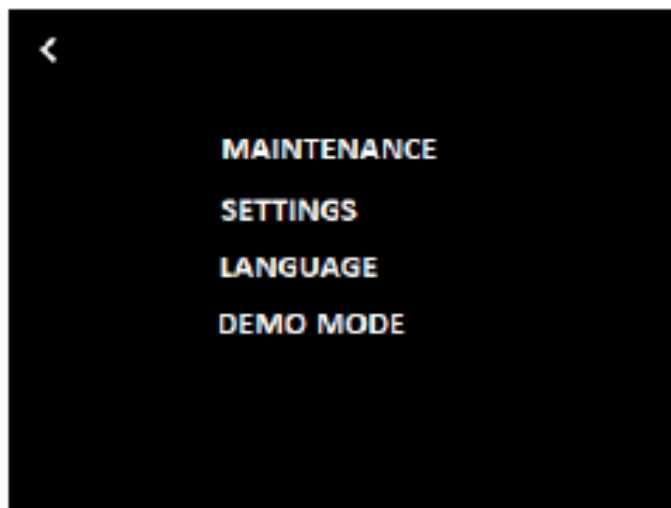

7.8. ТЕХНИЧЕСКИЕ НАСТРОЙКИ

Доступ к этому меню осуществляется через ввод пароля, дающего разрешение на управления следующими функциями:

- [Техническое обслуживание](#)
- [Настройки](#)
- [Язык](#)
- [Демонстрационный режим](#)

A. В главное меню

Подробное описание перечисленных функций приводится ниже.

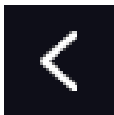

A



7.8.1. ТЕХНИЧЕСКОЕ ОБСЛУЖИВАНИЕ

Это меню используется для доступа к следующим функциям:

- [Коррекция](#)
- [Аварийные сигналы](#)
- [Технология **Smart Water**](#)
- [Диагностика](#)

A. В предыдущее меню



7.8.2. КОРРЕКЦИЯ

Это меню используется для коррекции следующих функций:

1. Паровой бойлер
2. Бойлеры групп раздачи кофе 1, 2, 3
3. Паровое сопло **EASYCREAM** (дополнительная комплектация)
4. Группы раздачи кофе 1, 2, 3
5. Водяной насос

- A. В предыдущее меню
- B. Уменьшение
- C. Увеличение
- D. На предыдущую страницу
- E. На следующую страницу



A



B



C

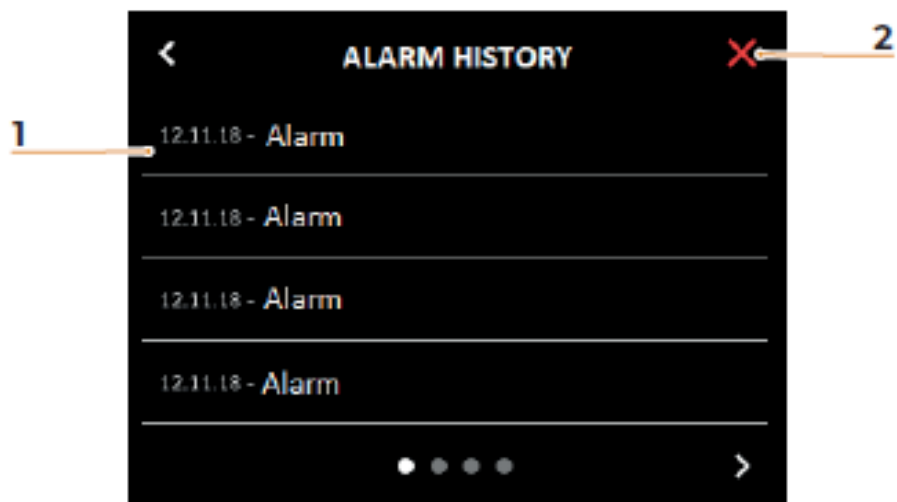

7.8.3. АВАРИЙНЫЕ СИГНАЛЫ

Это меню используется для доступа к следующим функциям:

- История аварийных сигналов;
- Аварийный сигнал о техническом обслуживании

7.8.4. ИСТОРИЯ АВАРИЙНЫХ СИГНАЛОВ

Это меню используется для управления аварийными сигналами, активируемыми в процессе эксплуатации кофемашины:

1. Список сигналов
2. Удалить аварийные сигналы

- A. В следующее меню
- B. В предыдущее меню
- C. На следующую страницу

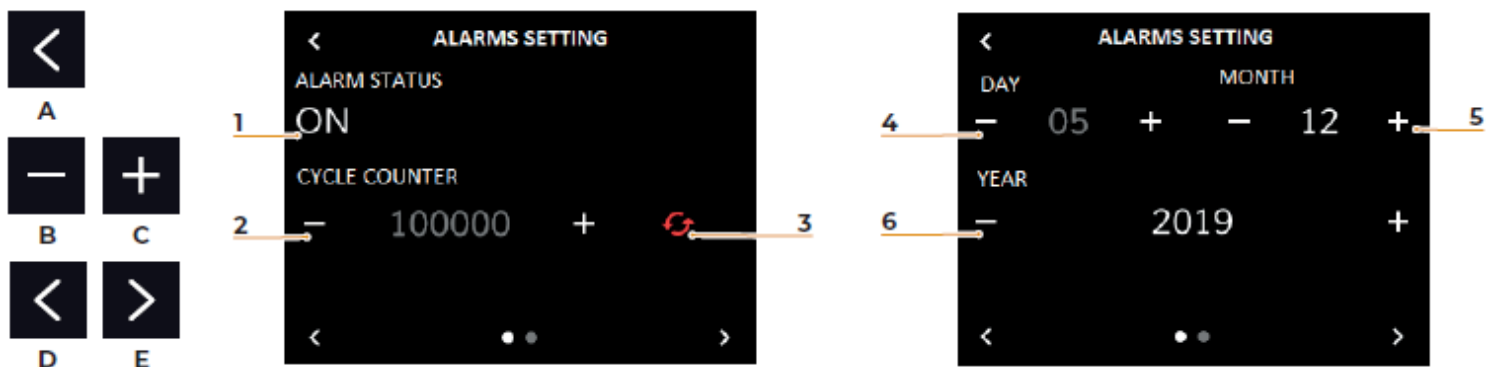

7.8.5. УСТАНОВКА АВАРИЙНЫХ СИГНАЛОВ

Это меню используется для активации или отмены сигнала, указывающего на конечный срок проведения технического обслуживания, включая данные или количество циклов, после которых подается сигнал о техническом обслуживании.

1. Активация/ отмена сигнала о техническом обслуживании
2. Установка количества циклов до подачи сигнала
3. Сброс счетчика циклов
4. Установка дня
5. Установка месяца
6. Установка года

- A. В предыдущее меню
- B. Уменьшение
- C. Увеличение
- D. На предыдущую страницу
- E. На следующую страницу



A



B



C

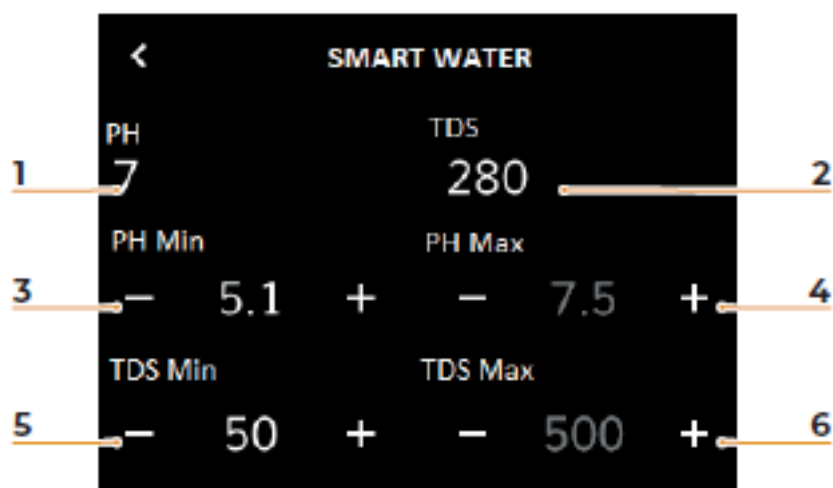

7.8.6. ТЕХНОЛОГИЯ SMART WATER (ДОПОЛНИТЕЛЬНАЯ КОМПЛЕКТАЦИЯ)

Установка параметров технологии **Smart Water**

1. Текущий показатель pH
2. Текущий показатель общего количества растворённых в воде твёрдых веществ
3. Минимальный показатель pH
4. Максимальный показатель pH
5. Минимальный показатель общего количества растворённых в воде твёрдых веществ
6. Максимальный показатель общего количества растворённых в воде твёрдых веществ

- A. В предыдущее меню
- B. Уменьшение
- C. Увеличение



A



B



C

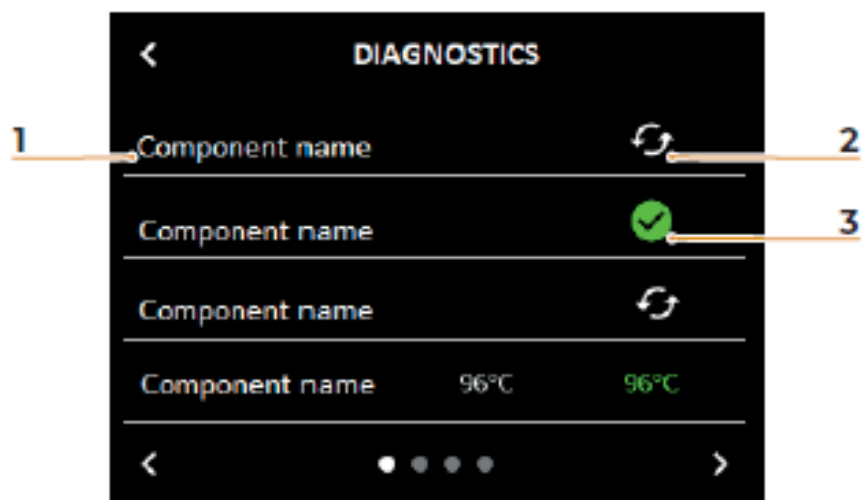

7.8.7. ДИАГНОСТИКА

Диагностика и проверка деталей по отдельности.

1. Список деталей
2. Детали для диагностики
3. Проверенные детали

В ходе диагностики выбранной детали запускается отсчет, и стрелочки (3) на дисплее начинают вращаться.

- A. В предыдущее меню
- B. На предыдущую страницу
- C. На следующую страницу



A



B



C

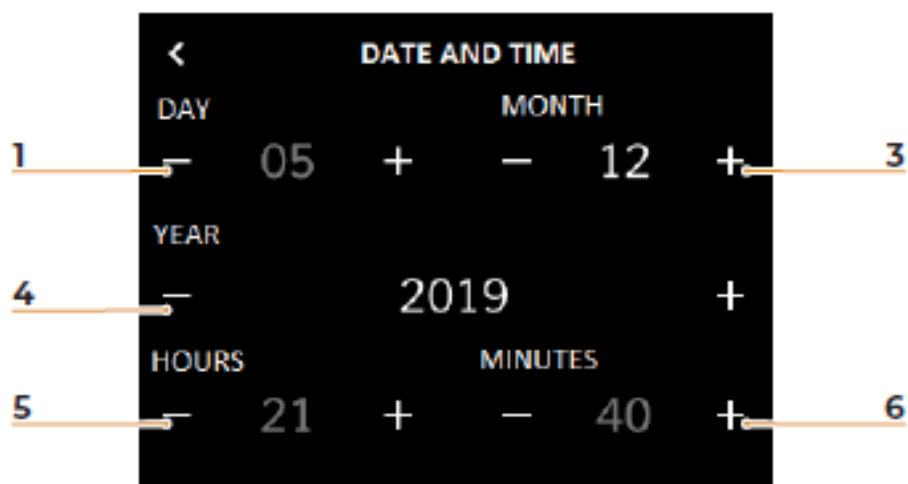

7.8.8. НАСТРОЙКИ

Это меню используется для доступа к следующим функциям:

- Дата и время
- Информация
- Конфигурация ЦП
- Установка пароля

7.8.9. ДАТА И ВРЕМЯ

Установка даты и времени с отображением на экране дисплея:

1. День
2. Месяц
3. Год
4. Время в часах
5. Время в минутах

- A. В предыдущее меню
- B. Уменьшение
- C. Увеличение



A

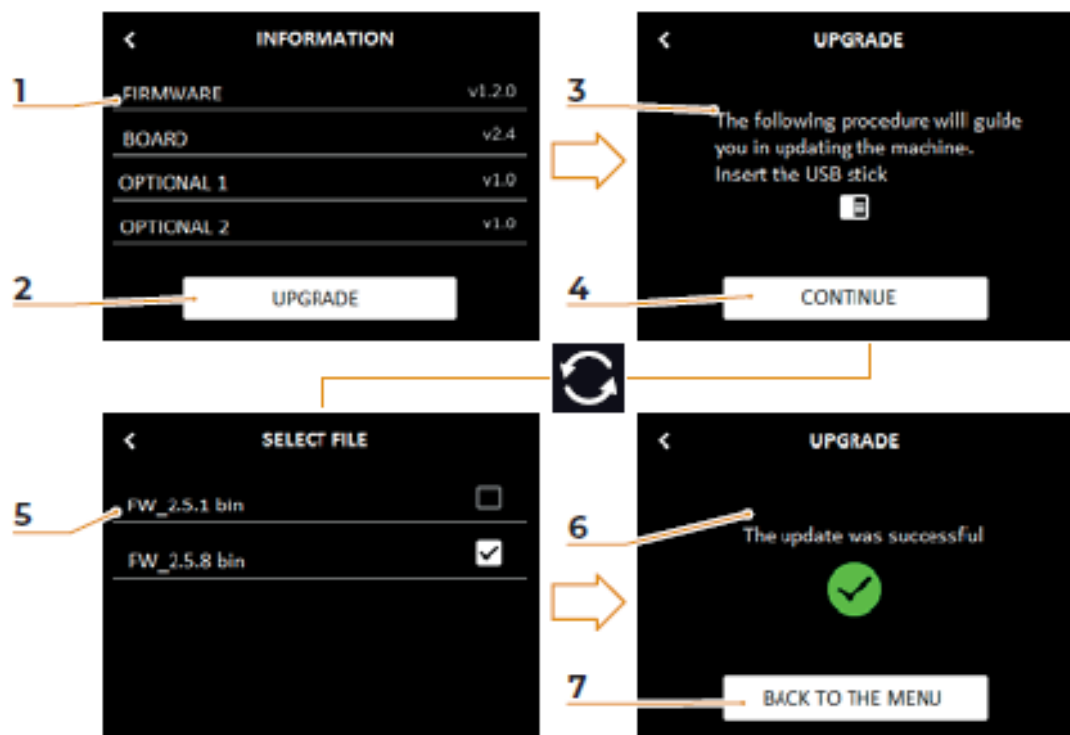

7.8.10. ИНФОРМАЦИЯ

Отображение информации о кофемашине и выполнение обновления программного обеспечения:

1. На экран дисплея выводится информация о кофемашине.
2. Нажмите кнопку для обновления программного обеспечения.
3. Вставьте USB с новым программным обеспечением.
4. Нажмите кнопку для продолжения.
5. Выберите файл программного обеспечения для обновления.
6. Сообщение о подтверждении.
7. Нажмите кнопку для перехода обратно в главное меню.

A. В предыдущее меню



A



B



C



D



E

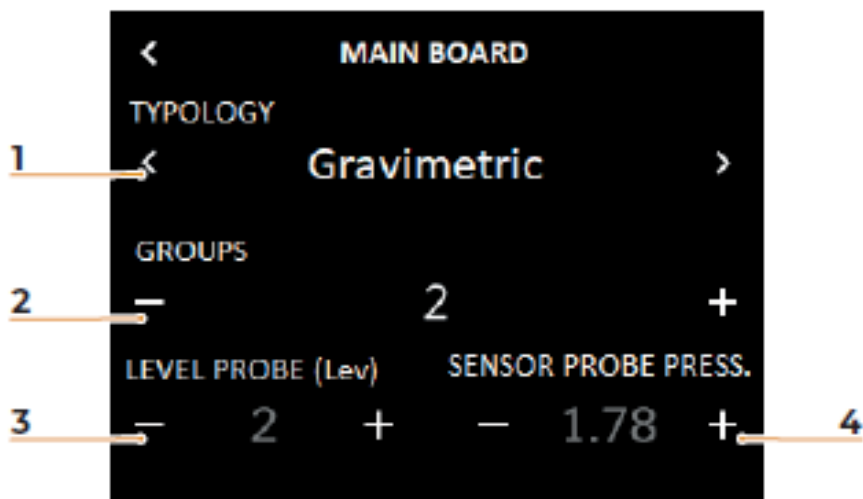

7.8.11. КОНФИГУРАЦИЯ ЦП

Установка блока управления кофемашины:

1. Тип
2. Количество раздаточных групп
3. Датчик измерения уровня
4. Датчик измерения давления

- A. В предыдущее меню
- B. Уменьшение
- C. Увеличение
- D. На предыдущую страницу
- E. На следующую страницу



A

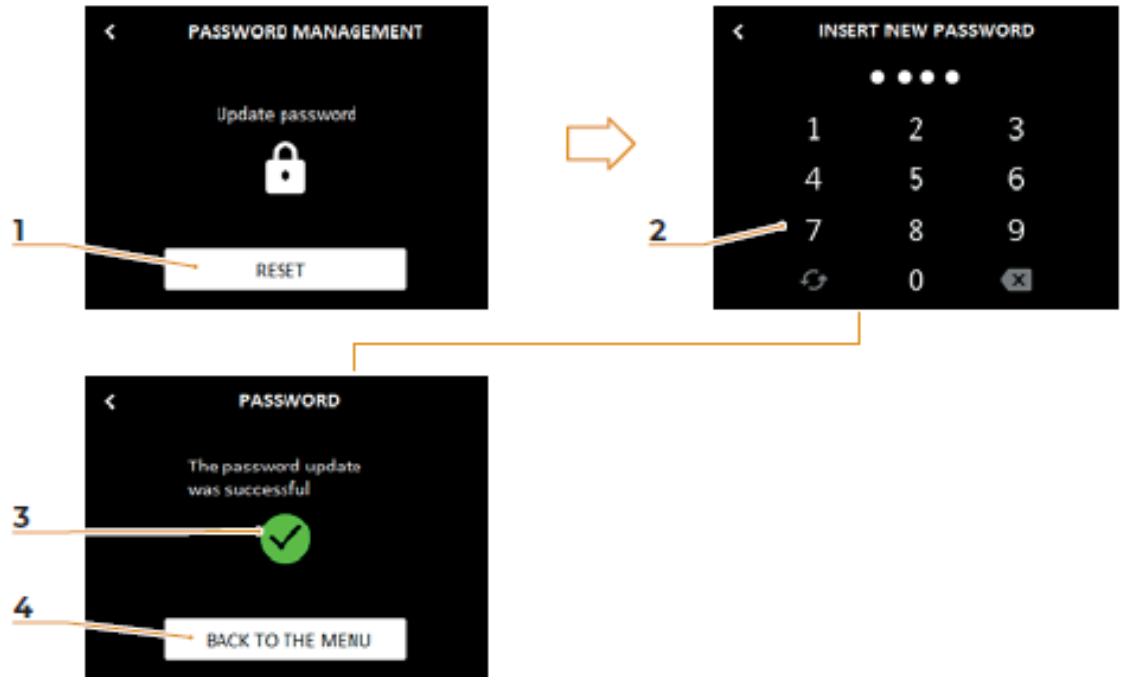

7.8.12. УПРАВЛЕНИЕ ПАРОЛЕМ

Это меню используется для ввода пароля применительно к уровням доступа:

1. Нажмите кнопку для ввода пароля.
2. Введите пароль (4 символа).
3. Сообщение о подтверждении
4. Нажмите кнопку для перехода обратно в главное меню.

A. В предыдущее меню



A



B



C



7.8.13. ЯЗЫК

Это меню используется для ввода языка отображения данных на дисплее:

- Итальянский
- Английский
- Французский
- Немецкий
- Испанский

- A. В предыдущее меню
- B. Выбор языка
- C. Выбор языка

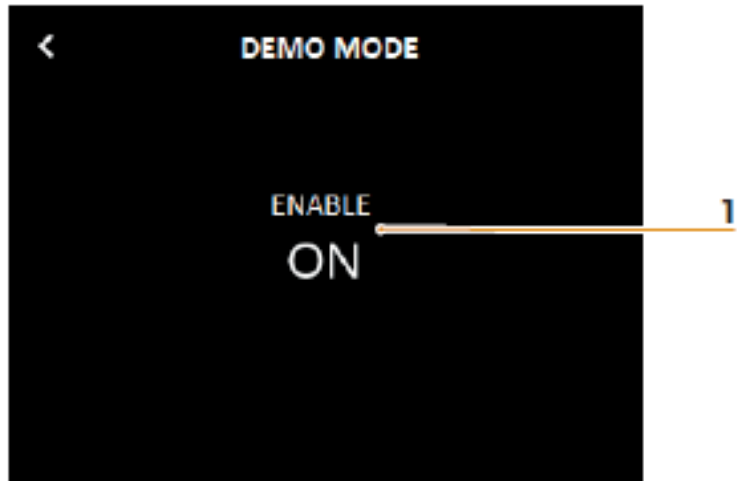

7.8.14. ДЕМОСТРАЦИОННЫЙ РЕЖИМ

В этом режиме предлагается моделирование работы кофемашины со всеми настройками в активном состоянии.

Включение или выключение демонстрационного режима осуществляется кнопкой (1).

A. В предыдущее меню

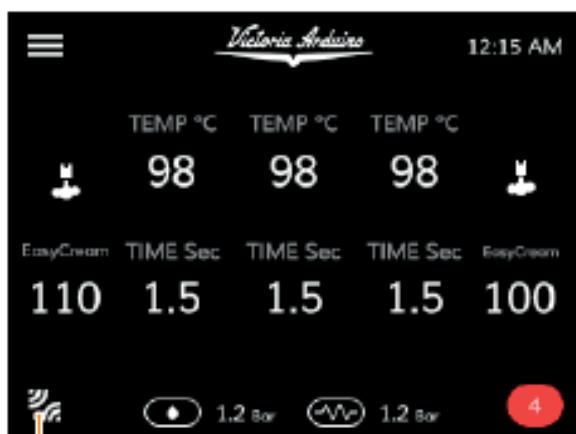

1



2

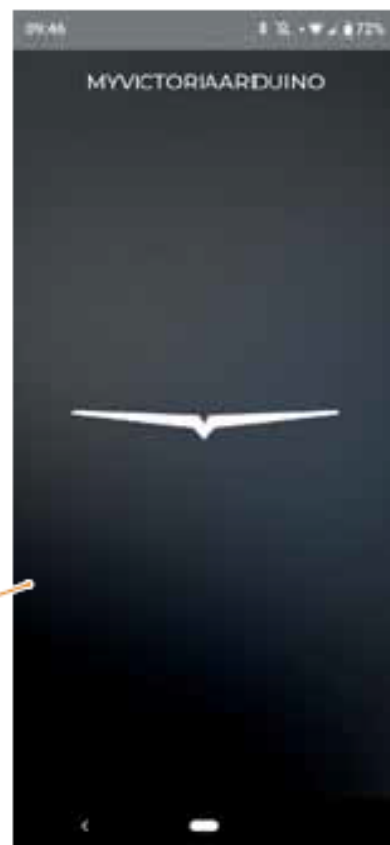

Активируйте интерфейс стандарта **Bluetooth** на кофемашине, нажав значок (1), и откройте приложение (2) на мобильном устройстве.



Подождите, пока кофемашина не подключится к мобильному устройству. Указатель соединения (1) перейдет из красного цвета в зеленый цвет.

1. Указатель соединения
2. Кнопка добавления устройств
3. Список устройств
4. Кнопка визуализации кофемашины
5. Кнопка визуализации рецептов

Для доступа к данным нажмите название кофемашины.



Эта страница используется для вывода следующих данных кофемашины:

- Температура и время раздачи для групп 1, 2 и 3;
- Давление в водопроводе;
- Давление в бойлере;
- Температура пара для двух сопел;
- Активный аварийный сигнал

Для доступа в меню нажмите клавишу (1).



Пользователь получает доступ к следующим функциям:

- Графики потока воды в реальном масштабе времени;
- Настройки рецептов и переключение кофемашины.

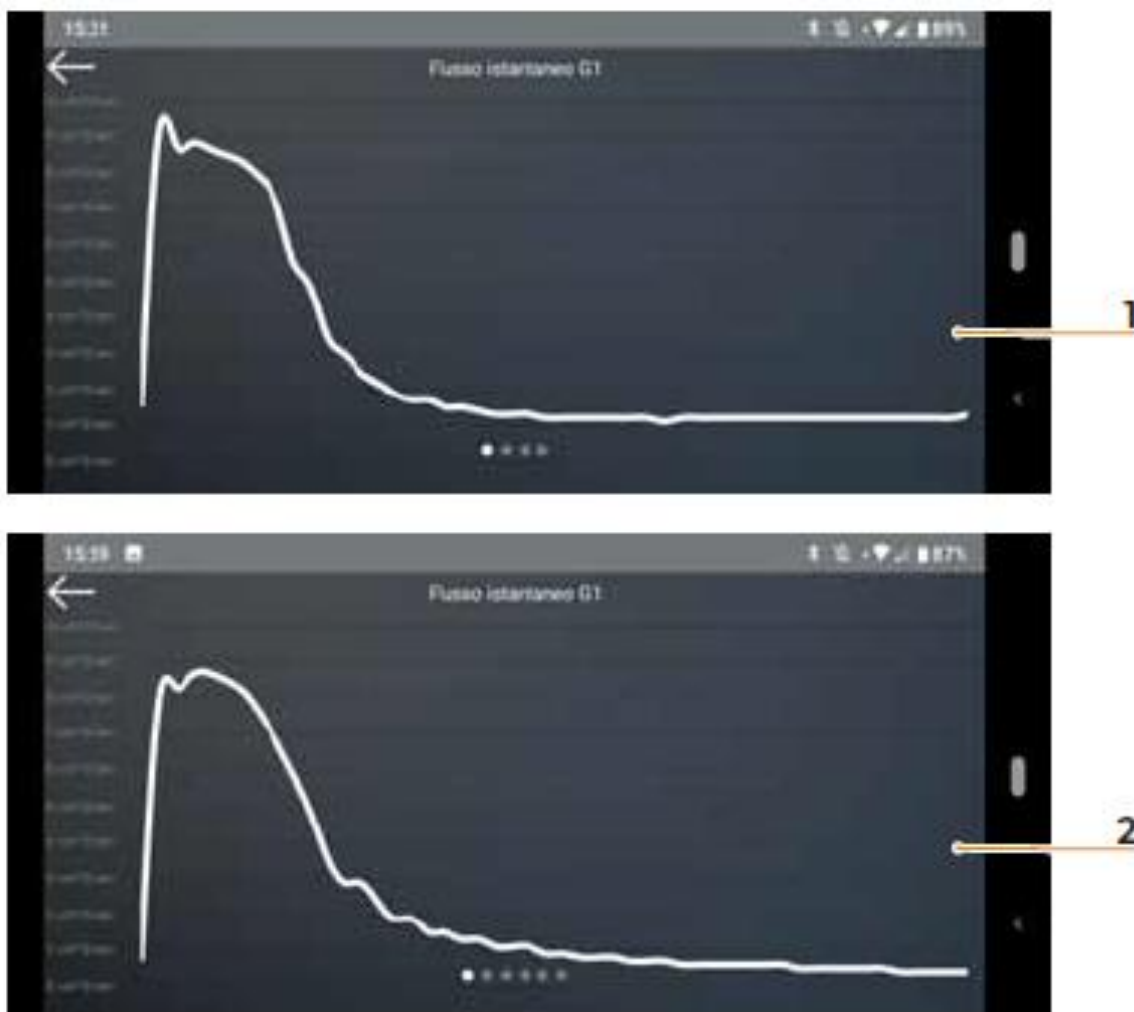

На графике показан поток воды в виде отражаемой по времени кривой применительно к разным группам, при этом, пользователь может также создавать усредненные значения.

1. Оптимальная экстракция;
2. Экстракция с передачей по каналу

При оптимальной экстракции предусматривается, что давление воды будет расти до момента, когда она достигнет кофейной капсулы (максимально высокая точка на кривой), после чего в течение экстракции давление воды будет снижаться.

Экстракция с передачей по каналу (полость, создаваемая в кофейной капсуле) не предусматривает пикового значения, так как вода смачивает капсулу сразу, и, поэтому, сопровождается набором кривых.

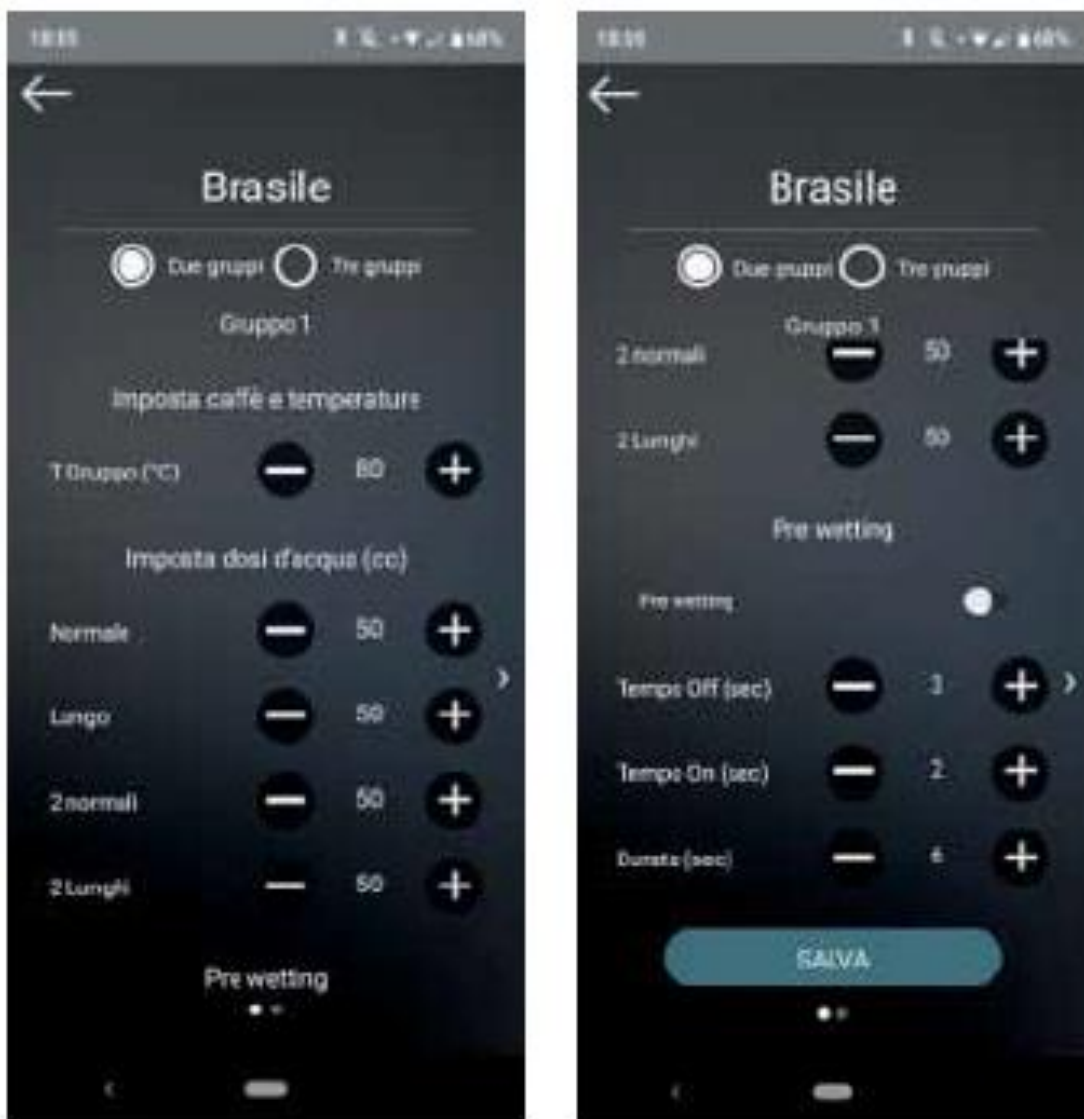



Страница рецептов позволяет пользователю устанавливать следующие функции:

- Температура раздаточной группы;
- Дозировка воды
- Предварительное смачивание

Рецепты можно также создавать на мобильном устройстве в автономном режиме, без подключения к кофемашине.

Созданный рецепт может также передаваться на кофемашину при нахождении рядом с кофемашиной, которая должна быть в активном состоянии.

 Прежде чем приступить к очистке кофемашины, необходимо выключить оборудование, установив выключатель в положение "0".

 Промывка кофемашины струей воды под давлением или погружением в воду не допускается.

Запрещается чистить оборудование растворителями, средствами с содержанием хлора или средствами с абразивными свойствами.

9.1. ОЧИСТКА КОРПУСА КОФЕМАШИНЫ

Очистка рабочей зоны

- Снимите верхнюю крышку, подняв ее вверх и сдвинув в сторону.
- Снимите водосборную емкость снизу.
- Смешав моющее средство с горячей водой, очистите поверхности.

Очистка наружных панелей

- Для очистки хромированных поверхностей используйте мягкую и влажную салфетку.

9.2. ОЧИСТКА ДЕРЖАТЕЛЕЙ КОФЕ

Держатель кофе подлежит ежедневной очистке:

- Поверните винт в середине держателя.
- Снимите держатель и убедитесь в отсутствии остатков кофе в отверстиях. Если отверстия засорены, выполните очистку согласно указаниям.

9.3. ОЧИСТКА С ПОМОЩЬЮ ГЛУХОГО ФИЛЬТРА

Раздаточное устройство кофемашины очищается специальным моющим порошком. Запускайте цикл очистки, минимум, один раз в день с использованием специального моющего средства.

Сняв держатель фильтра, включите несколько раз подачу воды для того, чтобы удалить остатки моющего средства.

Промывка оборудования выполняется следующим образом:

1. Используйте вместо обычного фильтра глухой фильтр.
2. Засыпьте две полные ложки специального моющего средства и вставьте глухой фильтр в держатель.
3. Нажмите одну из клавиш варки кофе и остановите работу через 10 секунд.
4. Повторите процедуру несколько раз.
5. Снимите держатель фильтра и выполните несколько циклов подачи воды.

9.4. ОЧИСТКА ФИЛЬТРОВ И ДЕРЖАТЕЛЕЙ ФИЛЬТРОВ

- Размешайте две полные ложки специального очистителя в половине литра горячей воды.
- Погрузите в моющий раствор фильтр и держатель фильтра (без ручки) и оставьте, минимум, на полчаса.
- Обильно прополощите в проточной воде.

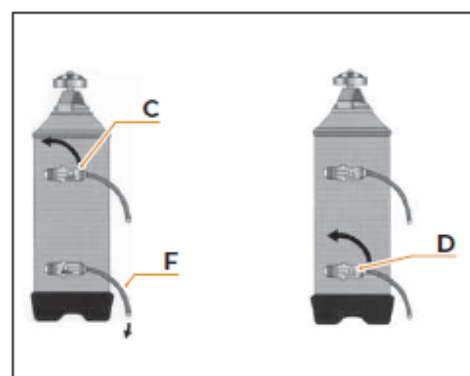
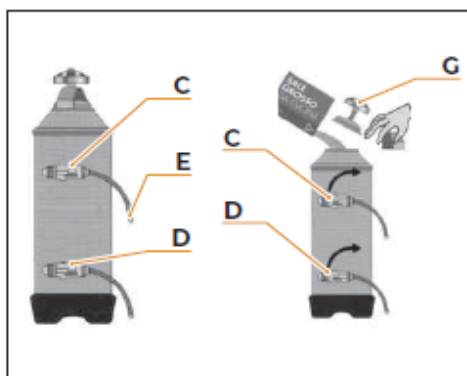
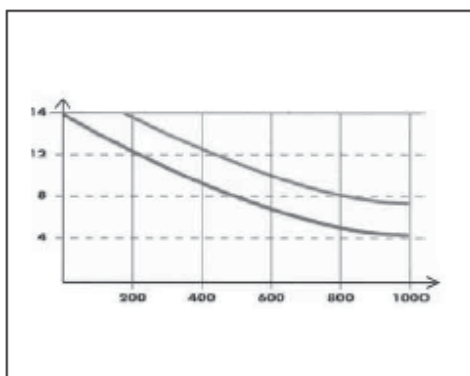

9.5. ВОССТАНОВЛЕНИЕ СМОЛЫ В УМЯГЧИТЕЛЕ

Во избежание накопления отложений в бойлере и в теплообменниках необходимо постоянно следить за рабочим состоянием умягчителя воды. Поэтому, требуется периодическое восстановление ионообменной смолы.

Длительность восстановления устанавливается в зависимости от количества ежедневно сваренного кофе и от степени жесткости используемой воды. Рекомендуется, чтобы расчет времени восстановления производился на основании графика, показанного на рисунке.

Порядок выполнения работ по восстановлению смолы:

1. Выключите кофе машину и поставьте под трубку **E** емкость объемом, минимум, **5** литров.
2. Поверните рычаги **C** (вход) и **D** (выход) слева направо.
3. Снимите крышку, выкрутив ручку **G**.
4. Засыпьте 1 кг обычной кухонной соли.
5. Установите крышку обратно и переведите рычаг **C** влево для отвода соленой воды через трубку **F**; вода выпускается до появления пресной воды (примерно полчаса).
6. Переведите рычаг **D** влево.



ТЕХНИЧЕСКОЕ ОБСЛУЖИВАНИЕ

Работы по техническому обслуживанию и ремонту оборудования должны проводиться в соответствии с правилами техники безопасности и гигиеническими нормами. Поэтому, при техническом обслуживании и ремонте следует использовать только оригинальные запасные части.

После ремонта или замены составных частей, входящих в контакт с пищей или водой, требуется очистка и промывка в соответствии с указаниями производителя.



СООБЩЕНИЕ О ФУНКЦИОНАЛЬНОМ СОСТОЯНИИ

Неисправность	Причина	Результат	Решение
Отсутствует подача кофе из кофемашины.	Дозатор не посылает команды установки в течение первых трех секунд с момента приготовления	Функция приготовления кофе вручную не прерывается; срабатывает функция максимального ограничения по времени (120 секунд).	Остановите процесс приготовления кофе.
В бойлер не загружается вода	В течение 90 секунд с момента включения насос нагнетает воду до требуемого уровня; восстановление уровня происходит в автоматическом режиме в течение 180 секунд	Насос, резистор и все функции будут отключены.	Выключите кофемашину и свяжитесь с сервисным центром.



По вопросам монтажа, технического обслуживания, гарантии, ремонта и заказа ЗИП на данное оборудование, обращайтесь в ООО «СЦ Трапеза», 125167 г. Москва ул. Красноармейская, дом 11, корпус 2 т. 8-495-956-3663

sc@trapeza.ru

<http://www.sc.trapeza.ru>

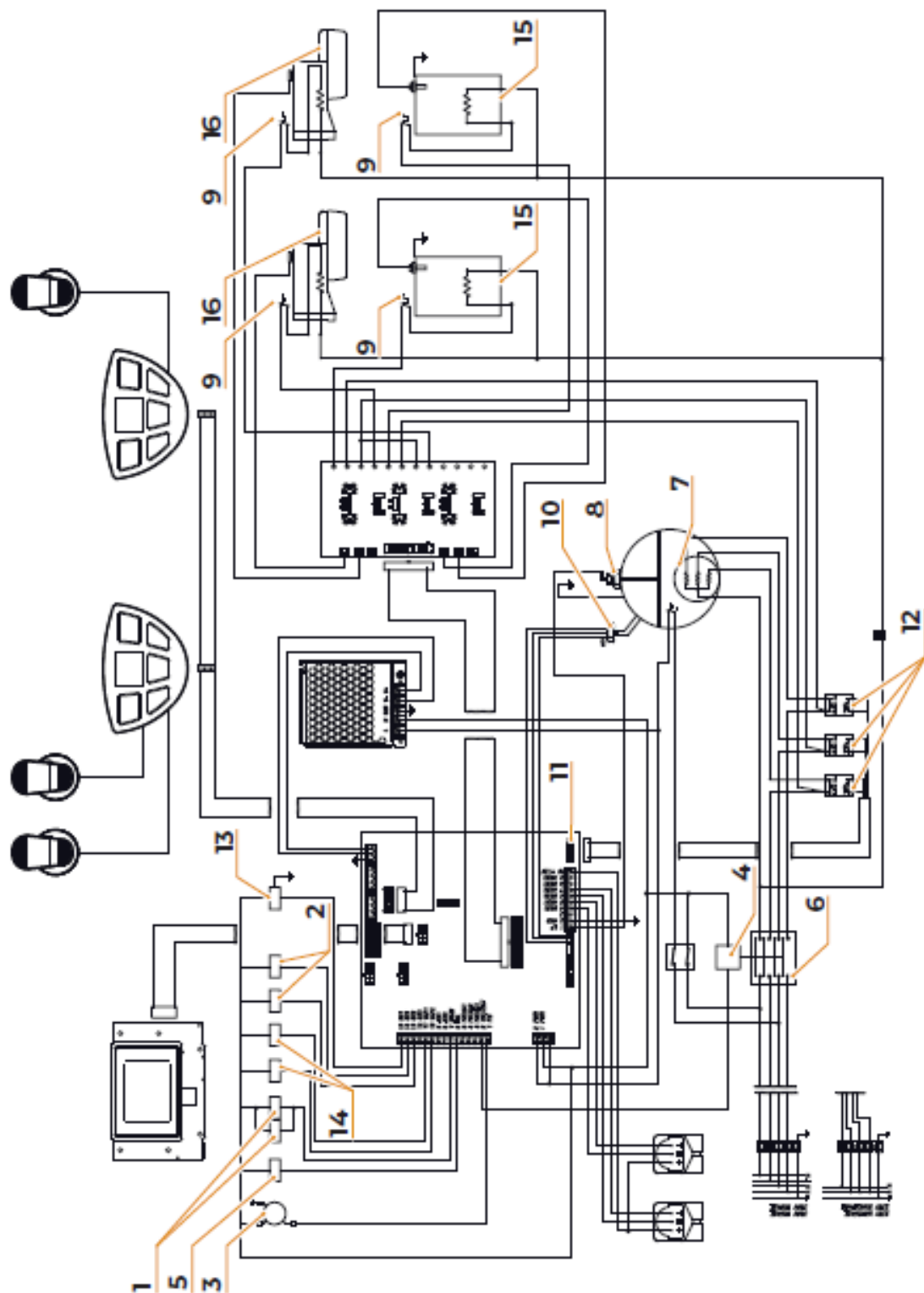

12.1. ЭЛЕКТРИЧЕСКАЯ СХЕМА, Т3 VOL, 230В, 2 ГРУППЫ

1. Электромагнитный клапан **EVHW** для управления подачей пара / горячей воды
2. Электромагнитный клапан **EV1-2** для управления раздаточной группой
3. Электродвигатель насоса **PM**
4. Релейный переключатель **R**
5. Электромагнитный клапан управления уровнем **EVL**
6. Главный выключатель **MS**
7. Нагревательный элемент **HE**
8. Датчик уровня **LP**
9. Защитный термостат **TE**
10. Датчик давления в бойлере **SPC**
11. Соединитель статического реле **CRS**
12. Статическое реле **RS**
13. Нагревательный элемент подогревателя чашек **RS1-2**
14. Электромагнитный клапан **VAP1-2** для управления паром
15. Бойлер раздаточной группы **CE1-2**
16. Раздаточная группа **CR1-2**

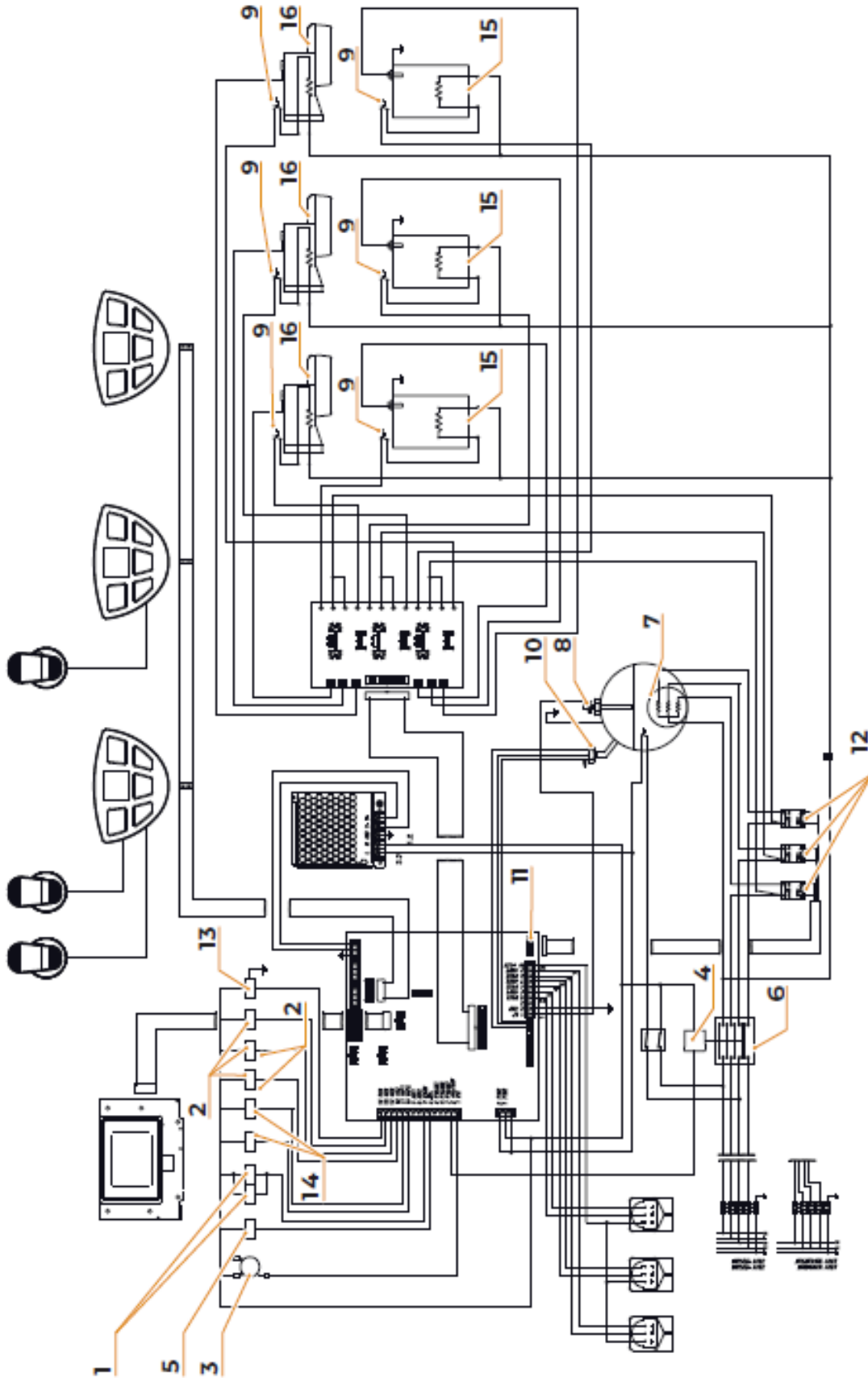

12.2. ЭЛЕКТРИЧЕСКАЯ СХЕМА, Т3 VOL, 230В, 3 ГРУППЫ

1. Электромагнитный клапан **EVHW** для управления подачей пара / горячей воды
2. Электромагнитный клапан **EV1-2-3-4** для управления раздаточной группой
3. Электродвигатель насоса **PM**
4. Релейный переключатель **R**
5. Электромагнитный клапан управления уровнем **EVL**
6. Главный выключатель **MS**
7. Нагревательный элемент **HE**
8. Датчик уровня **LP**
9. Защитный термостат **TE**
10. Датчик давления в бойлере **SPC**
11. Соединитель статического реле **CRS**
12. Статическое реле **RS**
13. Нагревательный элемент подогревателя чашек **RS1-2**
14. Электромагнитный клапан **VAP1-2** для управления паром
15. Бойлер раздаточной группы **CE1-2**
16. Раздаточная группа **CR1-2**

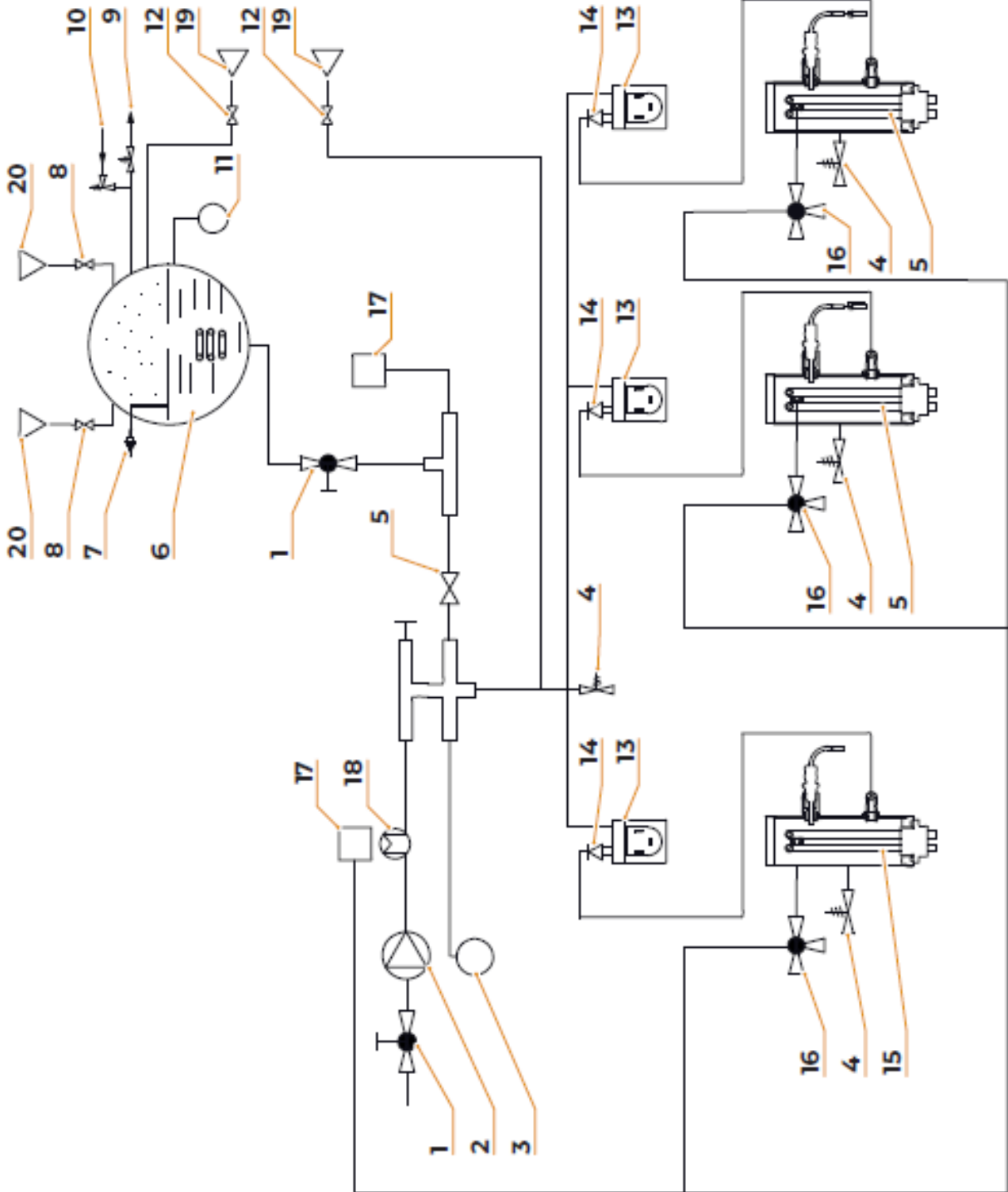

12.3 СХЕМА ВОДОПРОВОДА

1. Общий кран
2. Насос
3. Цифровой манометр
4. Нагнетательный клапан
5. Распределитель с электрическим управлением для заполнения водой
6. Бойлер с нагревательными элементами
7. Датчик уровня
8. Распределитель с электрическим управлением для подачи пара
9. Предохранительный клапан
10. Противовакуумный клапан
11. Цифровой манометр
12. Распределитель с электрическим управлением для подачи горячей воды
13. Расходомер
14. Невозвратный клапан
15. Нагревательный элемент
16. Распределитель с электрическим управлением для раздачи
17. Слив
18. Тройник
19. Трубка подачи горячей воды
20. Трубка подачи пара

12.4. СХЕМА БОЙЛЕРА, 2 ГРУППЫ

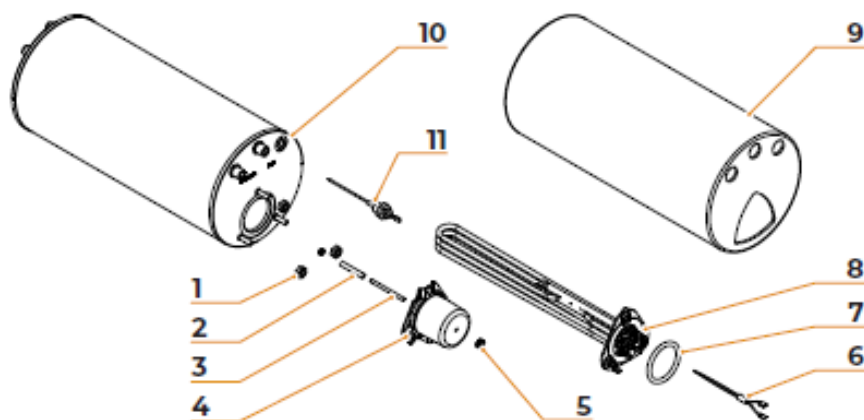

ПРОЕКТНЫЕ ДАННЫЕ СОГЛАСНО ДИРЕКТИВЕ PED 97/23/CE

ОБЪЕМ	7 л
ТЕМПЕРАТУРА	130,5°
ПРЕДОХРАНИТ. КЛАПАН	1,8 бар
ДАТЧИК ДАВЛЕНИЯ	2,7 бар
ЖИДКОСТЬ	H ₂ O

Поз.	Кол-во	Номер по каталогу	Описание	Материалы
1	3	00000056	Гайка	Сталь INOX 304
2	1	11740001	Трубка	Тефлон
3	1	07300707	Установочный штифт	OT57
4	1	05000656	Цилиндрическая крышка нагревательного элемента	Нейлон
5	1	05000037	Круглая гайка с резьбой	Нейлон
6	1	09500015	Устройство тепловой защиты 184°C	Электр.
7	1	02290034	Уплотнительное кольцо	Витон
8	1	14100100	Нагревательный элемент 3000 Вт	Сталь INOX 304
9	1	01000638	Изоляция бойлера	Изоляционный материал
10	1	98031202	Бойлер	Сталь INOX 304
11	1	09000005	Датчик уровня	Латунь, сталь нейлон

12.5. СХЕМА БОЙЛЕРА, 3 ГРУППЫ

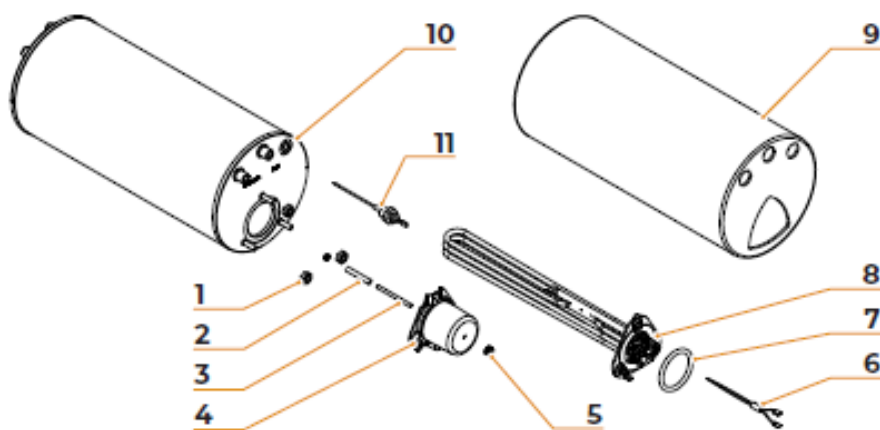

ПРОЕКТНЫЕ ДАННЫЕ СОГЛАСНО ДИРЕКТИВЕ RED 97/23/CE

ОБЪЕМ	7 л
ТЕМПЕРАТУРА	130,5°
ПРЕДОХРАНИТ. КЛАПАН	1,8 бар
ДАТЧИК ДАВЛЕНИЯ	2,7 бар
ЖИДКОСТЬ	H ₂ O

Поз.	Кол-во	Номер по каталогу	Описание	Материалы
1	3	00000056	Гайка	Сталь INOX 304
2	1	11740001	Трубка	Тефлон
3	1	07300707	Установочный штифт	OT57
4	1	05000656	Цилиндрическая крышка нагревательного элемента	Нейлон
5	1	05000037	Круглая гайка с резьбой	Нейлон
6	1	09500015	Устройство тепловой защиты 184°C	Электр.
7	1	02290034	Уплотнительное кольцо	Витон
8	1	14100102	Нагревательный элемент 3600 Вт	Сталь INOX 304
9	1	01000638	Изоляция бойлера	Изоляционный материал
10	1	98031202	Бойлер	Сталь INOX 304
11	1	09000005	Датчик уровня	Латунь, сталь нейлон



По вопросам монтажа, технического обслуживания, гарантии, ремонта и заказа ЗИП на данное оборудование, обращайтесь в ООО «СЦ Трапеза», 125167 г. Москва ул. Красноармейская, дом 11, корпус 2 т. 8-495-956-3663

sc@trapeza.ru

<http://www.sc.trapeza.ru>

ЗАЯВЛЕНИЕ О СООТВЕТСТВИИ ОБОРУДОВАНИЯ ДЛЯ РАБОТЫ ПОД ДАВЛЕНИЕМ

Компания **Simonelli Group** заявляет, что упомянутая кофемашина эспрессо соответствует директивам, которые приводятся ниже, и отвечает основным требованиям, перечисленным в Приложении А: категория 1, форма А. Согласно условиям приведенных ниже директив оборудование изготавливалось в соответствии с требованиями, регламентируемыми следующими гармонизированными стандартами.

Технический документ хранится в главном офисе компании, адрес которой указывается на обороте. Ответственность за рассмотрение и хранение технического документа несет г-н Лауро Фиоретти.

2006/42/ЕС	Директива о безопасности машин и оборудования
2014/35/EU	Директива о низком напряжении
2014/30/EU	Директива об электромагнитной совместимости
(СЕ) № 1935/2004	Директива о материалах и предметах, предназначенных для применения вместе с пищевыми продуктами
2014/68/EU	Директива об оборудовании, работающем под давлением
2011/65/EU	Директива по ограничению вредных веществ
(СЕ) № 2023/2006 (UE) № 213/2018	Регламенты по методам изготовления материалов и по использованию бисфенола А в красках и покрытиях, предназначенных для применения вместе с пищевыми продуктами.
D.M. 21/03/1973	Гигиенические требования к упаковке, контейнерам и принадлежностям, которые могут входить в контакт с пищевыми продуктами или с веществами персонального назначения
10/2011/СЕЕ	Директива о пластике
85/572/СЕЕ, 82/711/СЕЕ	Директивы о металлах и сплавах

Модель и марка: смотрите бирку на корпусе кофемашины

Серийный номер:

Бойлер:

Объем, л	0,6*	1,7	2,0	3,8	4,2	4,8	5,4	7,0	9,3	11,1	11,3	14,7	17,0	20,3	23,1
МРа, макс.	0,18	0,18	0,18	0,18	0,18	0,18	0,18	0,18	0,18	0,18	0,18	0,18	0,18	0,18	0,18
Т макс (С°)	130,5	130,5	130,5	130,5	130,5	130,5	130,5	130,5	130,5	130,5	130,5	130,5	130,5	130,5	130,5
Кг/ч	0,8	2,3	1,0	1,3	1,3	1,3	2,3	2,3	2,6	3,6	3,6	4,0	4,0	4,0	4,0
Мощн. (Вт)	1000	2600	1200	1800	1800	1800	2600	2700	3000	4500	4500	5000	5000	5000	5000

* Бойлер для использования согласно пункту 3, раздел 3, стандарт 97/23/ЕС

Применимые нормы: собрание М, S, VSR, редакция 78 и 95 в зарегистрированном офисе.

Чертеж № (смотрите в конце буклета)

Управляющий директор:

/Подпись/

Фабио Цеккарани

Бельфорте-дель-Кьенти,
01/08/2018

ВНИМАНИЕ: настоящее заявление должно храниться и передаваться вместе с оборудованием. Использование оборудования не по прямому назначению запрещается. Ответственность за целостность и эффективность защитного оборудования несет пользователь. В случае внесения изменений в оборудование без разрешения производителя или в случае установки оборудования вразрез требованиям производителя настоящее заявление становится недействительным.

Victoria Arduino

A decorative graphic element consisting of a horizontal line with a downward-pointing arrowhead in the center, positioned below the brand name.

НАШ ОТВЕТ ВАШИМ ПОЖЕЛАНИЯМ

Компания **Simonelli Group**

Адрес: Via E. Betti, 1, 62020 Belforte del Chienti (MC) Italy

Тел: +39 0733 9501, факс: +39 0733 950242

info@simonelligroup.it, www.simonelligroup.it