

Essential Pro

SIMPLICITY AT WORK

Versatile Pro

MULTI-LEVEL PERFORMANCE



User's manual · Manual de usuario · Manuel de l'utilisateur
Bedienungsanleitung · Manuale d'uso

Drawing
Figuras
Figures
Abbildung
Figure





Diagrams with Parts: Essential Basic

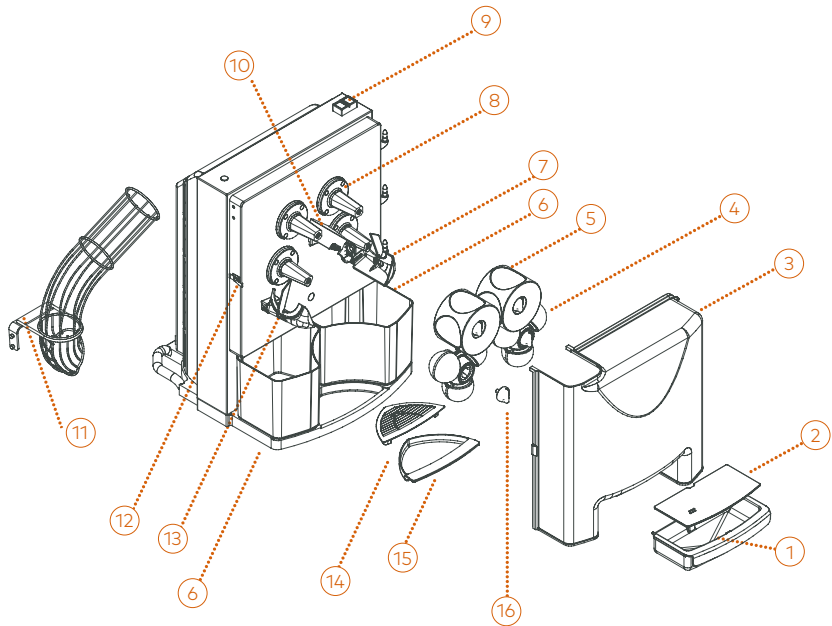

Diagrams with Parts: Essential Pro

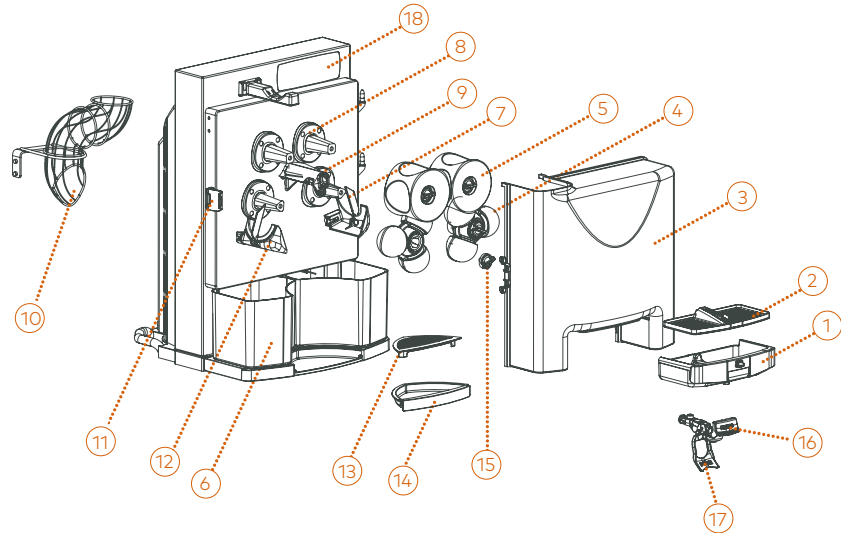



Diagrams with Parts: Versatile Pro

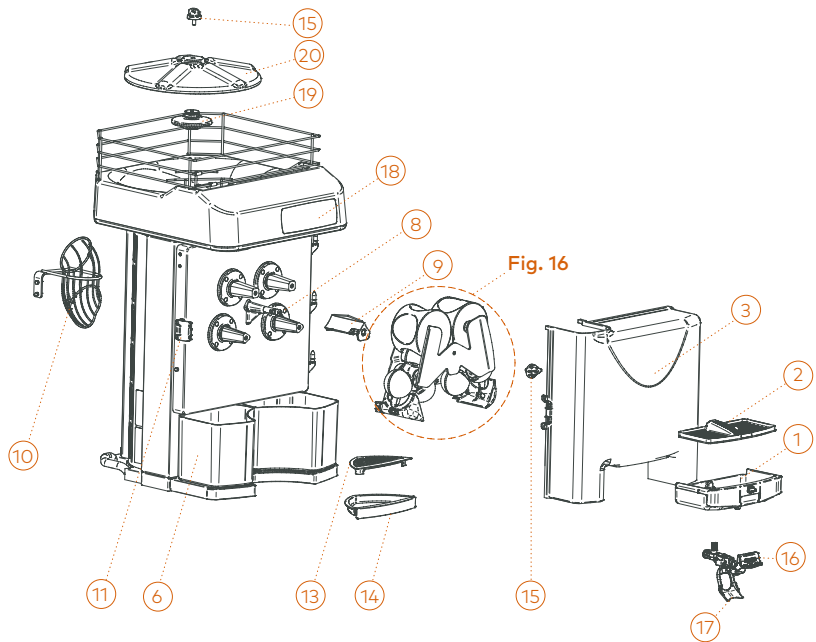

Zumex Essential Basic

Fig. 1

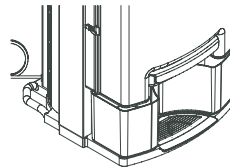

Fig. 2

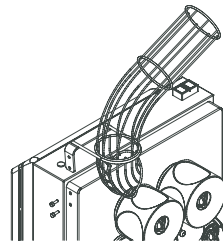
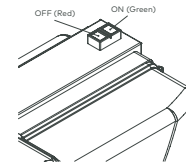
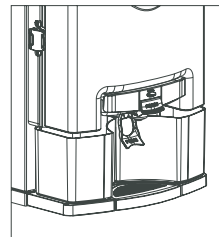

Fig. 3



Zumex Essential Pro

Fig. 4



Zumex Versatile Pro

Fig. 5

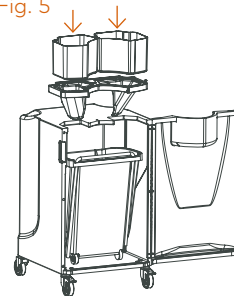



Fig. 6

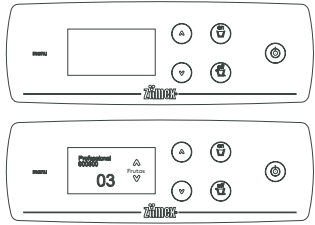

Fig. 7

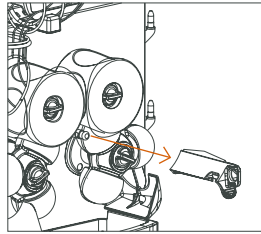

Fig. 11

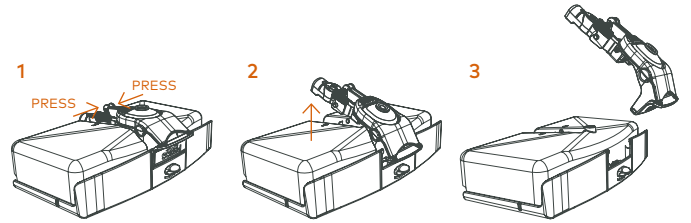

Fig. 8

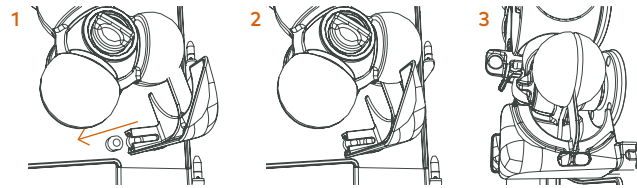

Fig. 12A

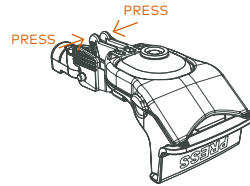

Fig. 12B

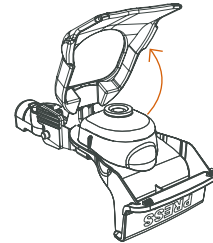

Fig. 13

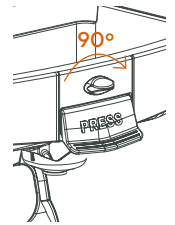

Fig. 9

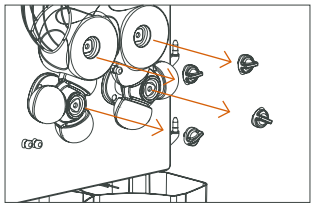

Fig. 10

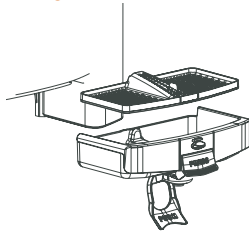



Fig. 14

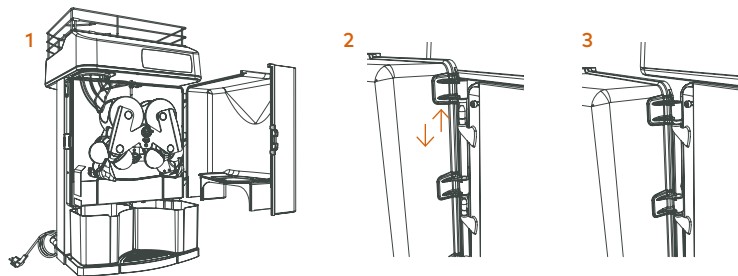

Fig. 16

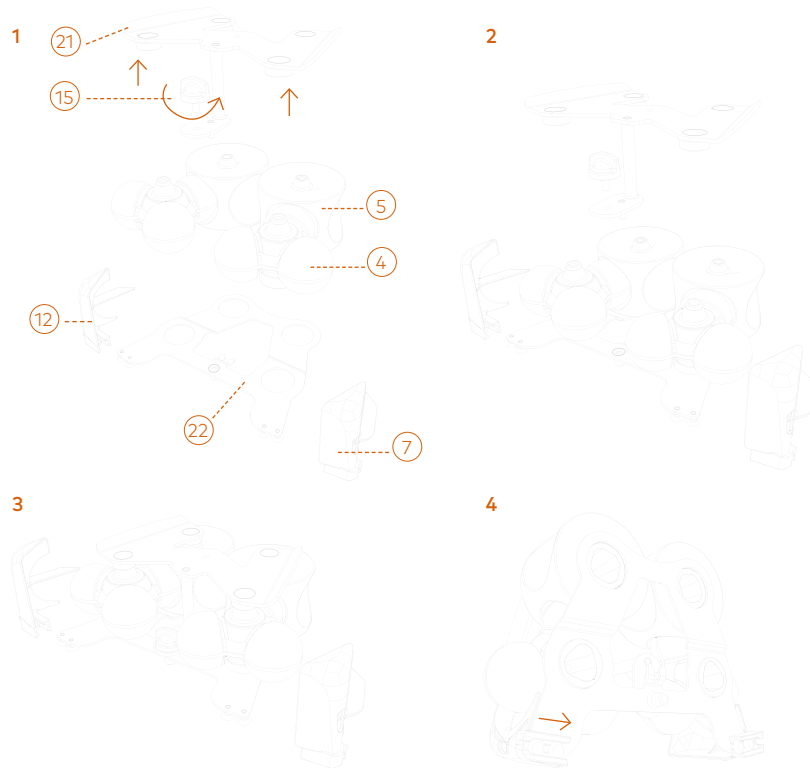
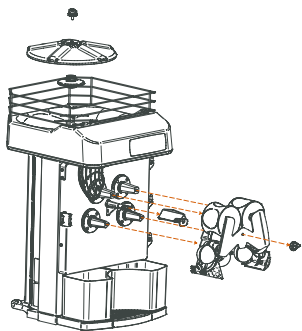

Fig. 15





This manual refers to the following models:

Countertop models	Zumex Essential Basic
	Zumex Essential Pro
	Zumex Versatile Pro
Models with podium	Zumex Versatile Pro All-in-One



Extend your warranty to 5 years

By registering your product on our website within the first 3 months



Register your product here

Zumex Essential I Versatile

User's manual

Please read the instructions carefully in order to make the most of your machine.

General index

Figures	3
Important general information	14
Technical features	17
Usage instructions	18
General description	18
Preparation	19
Operation	19
Cleaning	27
1Step Extraction Kit	30
Elevation kit	31
Accessories	33
Fault detection	34
EU declaration of conformity	143

Zumex reserves the right to modify the information contained in this manual without prior notice.



Important general information

Before you start, we recommend you to take the following precautions into account:

- The specific details about your Zumex juicer (voltage, frequency and other data of interest), can be found on the Identification Label attached to the actual machine.
- Remember that if you have any technical queries, you should get in touch with your Regular Dealer / Official Technical Support Service, always stating the Serial Number on the machine Identification Label.
- Zumex adopts the necessary measures to ensure that the machines placed on the market are selectively collected and managed in an environmentally respectful manner. Please contact your authorised Zumex dealer to correctly dispose of these machines.
- **Do not manipulate the machine in such a way that it works without safety elements.**
- This appliance can be used by children over the age of 8 or older, or by people with impaired physical, sensorial or mental capacities or who lack experience or knowledge, if they are supervised or have received adequate training with respect to the safe operation of the appliance and they understand the risks entailed.

- Children should be supervised to make sure they do not play with the appliance.
- The cleaning and maintenance to be performed by the user must not be carried out by children without supervision.
- Do not spray the appliance with water to clean it.
- Do not use other different fruit to that specified in the manual.
- When you clean, perform maintenance or replace parts, make sure that you have always unplugged the power cable from the socket and it is visible.
- Use the cutting elements with great care, to avoid possible cuts.
- The parts that are in contact with food must be cleaned according to the instructions that you can read in the cleaning chapter.
- If the power cable is damaged, it must be replaced with a cable or special unit to be supplied by the manufacturer or by the after-sales service.



The instructions may be updated. You can consult the updated instructions on our website www.zumex.com, in the section of the selected model.

If you have any suggestions or comments that you believe may improve our machines or service network, please get in touch with Zumex directly at the address below:

ZUMEX GROUP, S.A.

Polígono Ind. Moncada III C/Molí 2. 46113 Moncada. Valencia. Spain.

Tel. +34 961 301 251 · Fax: +34 961 301 255

zumex@zumex.com / www.zumex.com

ZUMEX SERVICE

Tel. +34 960 800 999 · service@zumex.com

Technical Features

	Essential Basic	Essential Pro	Versatile Pro	Podium
Oranges per minute:	22	22	22	
Dimensions (cm/inch):	47 x 50 x 88 cm 18.5 x 19.7" x 34.6"	47 x 50 x 75 cm 18.5" x 19.7" x 29.5"	48 x 55 x 85,5 cm 18.9" x 21.7" x 33.7"	48 x 55 x 166 cm 18.9" x 21.7" x 65.3"
Net Weight (Kg/lb):	45 Kg 99,2 lb	45,75 Kg 100,8 lb	54 Kg 119 lb	33 Kg 72,8 lb
Consumption and Voltage:	380 W for 220-240 V 50 Hz 220 V 60 Hz 320 W for 115V 60 Hz	380 W for 220-240 V 50 Hz 220 V 60 Hz 320 W for 115V 60 Hz	380 W for 220-240 V 50 Hz 220 V 60 Hz 320 W for 115V 60 Hz	
Protection:	IPX4	IPX4	IPX4	
Safety:	Dual magnetic safety sensor. Electronic motor protection.	Dual magnetic safety sensor. Electronic motor protection.	Dual magnetic safety sensor. Electronic motor protection.	
Size of fruit:	65-81 mm (45-67 mm with Kit S)	65-81 mm (45-67 mm with Kit S)	65-81 mm (45-67 mm with 1Step Kit S)	
Anti-drip system:	NO	YES	YES	

Usage Instructions

General Description

Zumex Essential Basic	Zumex Essential Pro	Zumex Versatile Pro
1 Juice container	1 Juice container	1 Juice container
2 Filter container	2 Filter container	2 Filter container
3 Zumex cover	3 Zumex cover	3 Zumex cover
4 Lower pressing unit	4 Lower pressing unit	4 Lower pressing unit
5 Upper pressing unit	5 Upper pressing unit	5 Upper pressing unit
6 Orange peel buckets	6 Orange, silver or gra- phite peel bucket	6 Orange, silver or gra- phite peel bucket
7 Right peel ejector	7 Right peel ejector	7 Right peel ejector
8 Fastener support cap	8 Fastener support cap	8 Fastener support cap
9 Button rubber protec- tion	9 Blade holder	9 Blade holder
10 Blade holder	10 Feeder tube kit	10 Feeder tube kit
11 Feeder tube kit	11 Cover catch	11 Cover catch
12 Cover catch	12 Left peel ejector	12 Left peel ejector
13 Left peel ejector	13 Tray filter	13 Tray filter
14 Tray filter	14 Drip tray	14 Drip tray
15 Drip tray	15 Plastic securing knob	15 Plastic securing knob
16 Plastic securing knob	16 Complete faucet kit	16 Complete faucet kit
	17 Faucet button	17 Faucet button
	18 Sleeve	18 Sleeve
		19 Plate base
		20 Plate kit
		21 Front holder
		22 Rear holder

Preparation

To start squeezing you must follow the steps below:

- 1 Unpack your juicer and place it on a surface as horizontal as possible.
- 2 Ensure that the mains power falls within the margins indicated on the Identification Label of the machine which you will find both on the cover page of this manual as well as on the machine itself.
- 3 Place the peel buckets as indicated in Fig. 1 and 4.
- 4 Make sure that the juice container and its filter are placed correctly and that the cover is closed and secured by the catch.

ZUMEX ESSENTIAL BASIC. Before starting the unit, place the orange feeding tube in the position shown on Fig. 2. Use the 4 mm Allen key supplied with the machine.

If you have acquired a juicer with a podium, you must place the juicer on the podium, screw it as indicated in the instruction supplied on the podium. Don't forget to secure the front wheels. Then place the hopper and the peel buckets with an open base which you will find inside the stand (Fig. 5).

Operation

Essential Basic

Place a glass / jug under the juice outlet and press the green button (Fig. 3). The machine will start to operate when you press the button. To stop the juicer, press the red button.

Essential Pro y Versatile Pro

Once the previous steps have been followed, connect the connecting plug to a socket base fitted with a standardized ground. And press the sleeve button  to start up the machine. When you turn on the machine for the first time after purchase, a message will appear: "Select language" in order to select the operating language of the machine.

The choice can be made using the arrows ▲▼ and pressing "ON". Once selected, the machine will be ready for operation in "Self-Service" mode.

As a general rule, to operate within the menu, we can regard the "ON" button as accept and "OFF" as cancel.

Operating Modes with Zumex Essential Pro

Zumex Essential Pro can work in two operating modes:

Autostart: The machine detects the oranges in the feeder tube and starts up as the oranges pass by.

Self-service: The machine starts up by activating the self-service faucet either by pressing the faucet or by activating the switch lever; in order to be able to operate with this switch lever see Fig. 12A and 12B. In this mode you can also work continuously by turning the faucet block 90° (Fig. 13).

Selection of operating mode:

- 1 Press the MENU key for a few seconds to enter the programming mode.
- 2 Select the WORKING MODE option by positioning the cursors ▲▼ over it and pressing ON to confirm your selection.
- 3 Select the desired working mode, Autostart or Self-Service using the cursors ▲▼ and press on to confirm your selection. Press OFF several times until you exit MENU.

Operating Modes with Zumex Versatile Pro

Zumex Versatile can operate in two working modes:

Professional: You can programme the no. of oranges to be squeezed in each cycle using the cursors ▲▼, and you can programme up to 20 oranges in each cycle or select the 'c' option to squeeze continuously. The squeezing will start by pressing 'ON' and it will end after ceasing to squeeze the no. of oranges programmed or if you press 'OFF'.

Self-service: The machine starts up by activating the self-service faucet either by pressing the faucet or activating the switch lever. You can also work continuously in this mode by turning the faucet block 90° (Fig. 13).

Selection of the operating mode:

- 1 Press the MENU key for a few seconds to enter the menu.
- 2 Select the WORKING MODE option by positioning the cursors ▲▼ and pressing ON to confirm your selection.
- 3 Select the desired working mode, Professional or Self-Service using the cursors ▲▼ and pressing ON to confirm your selection. Press OFF several times until you exit MENU.

Configuration

Your Zumex juicer allows you to adjust the parameters according to your preferences. All adjustments are made at MENU > CONFIGURATION. Press the MENU key for a few seconds to enter the menu and select CONFIGURATION, press ON to confirm your selection.

Lighting: Changes the screen brightness level.

On the CONFIGURATION menu select LIGHTING and press ON to confirm your selection. Adjust the brightness level using the cursors ▲▼. Once adjusted, confirm by pressing ON. The changes will be memorised.

Language: Changes the juicer menu language.

On the CONFIGURATION menu select LANGUAGE and press ON to confirm your selection. Select the language desired using the cursors ▲▼. Once selected confirm by pressing ON. The changes will be memorised.

Offset: Depending on the type of fruit to be squeezed, the value can be adjusted for its optimum counting.

Select OFFSET and press the ON key and you will be immediately asked for your PIN. If you don't have one, consult your Technical Service. Then you configure the desired number using the cursors ▲▼. Once the adjustment has been concluded, press ON to save the changes. This operation must only be carried out under the supervision of an authorised Technical Service.

! **Note:** Remember that if you press OFF, you will cancel any changes made before and you will return to the previous menu.



Technical Service

The Zumex Essential Pro and Versatile Pro juicers provide you with the information you need for correct unit maintenance. They are also fitted with a squeezed orange counter which can be configured in this mode. Press the MENU key for a few seconds to enter the menu and select TECHNICAL SERVICE, press ON to confirm your selection and OFF to return to the previous menu.

Serial number: This shows you your juicer's serial number which is essential for any TECHNICAL SERVICE consultation.

On the TECHNICAL SERVICE menu select SERIAL NUMBER and press ON to confirm your selection. You can see the serial number on the screen. Return to the previous menu by pressing OFF.

Voltage: This shows you the mains voltage at the time of the consultation, vital for any Technical Assistance Service.

On the TECHNICAL SERVICE menu select VOLTAGE and press ON to confirm your selection. You can view the voltage on the screen. Return to the previous menu, pressing OFF.

Calibration: This shows you the calibration value of your machine which must be adjusted in exceptional cases when the counter is not counting correctly. This information is vital for any Technical Assistance consultation. It also lets you change the values manually. This procedure must only be carried out at the indication and with the aid of an authorised Technical Assistance Service.

Calibration value: On the TECHNICAL SERVICE menu select CALIBRATION > CALIBRATION VALUE and press ON to confirm your selection. You can view the calibration number on the screen. Return to the menu, pressing OFF.

Offset Value: On the TECHNICAL SERVICE menu select CALIBRATION > OFFSET VALUE and press ON to confirm your selection. You can view the offset number on the screen. Return to the menu, pressing ON.

Calibrate: Select CALIBRATE and press ON. Next, set your PIN number and press ON. The machine will ask for confirmation: 'Calibrate?', press 'ON' to confirm the automatic calibration. The machine will then carry out said calibration and display the adjusted calibration value. Return to the menu, pressing OFF.

This option must only be carried out under the supervision of the Technical Service and when it has been specifically indicated.

Pin: Your juicer has a password so you can access the counters and modify configuration parameters. The standard programmed PIN is 0000 but you can personalise this PIN. On the TECHNICAL SERVICE menu select PIN and press ON to confirm your selection. If this is the first time you have changed your PIN, the standard PIN 0000 will appear and press ON; if you have already programmed a password previously, enter the old password, use the cursors ▲▼ to select each digit, press OFF to move from digit to digit and ON to confirm the password. Upon entering the correct PIN the "New PIN" screen will appear. Programme the new password, select each digit with the cursors ▲▼, press OFF to move from digit to digit and ON to confirm the new PIN.

If you forget the Pin number programmed, you will be required to reset machine's MENU. In order, to do that, enter CONFIGURATION press ▲ button, and while pressed, press ▼ button simultaneously.

Counters: You can control the counter and discounter of your juicer. The counter allows you to establish the no. of oranges squeezed, the discounter function allows you to programme a given no. of oranges and gradually consume oranges from this total.

Partial counter: This shows you the no. of oranges consumed and it can be set to zero. On the TECHNICAL SERVICE menu select COUNTERS > PARTIAL COUNTER and press ON to confirm your selection. Enter your PIN (Remember: Select each digit with the cursor ▲▼, press OFF to move from digit to digit and ON to confirm the password). You can view the number of oranges squeezed on the screen. To set the counter to zero press ▼ and confirm using ON and on the machine display you will see that the counter has been set to zero. Return to the menu, pressing OFF repeatedly.

Total counter: This shows you all the oranges consumed throughout the life of the juicer, this counter cannot be deleted.

On the TECHNICAL SERVICE menu select COUNTERS > TOTAL COUNTER and press ON to confirm your selection. You can view the number of oranges on the screen. Move up to the upper menu by pressing OFF.

Discounter: This allows you to programme a given no. of oranges and gradually consume oranges from this total. On the TECHNICAL SERVICE menu select COUNTERS > DISCOUNTER and press ON to confirm your selection. Enter your PIN (Remember: Select each digit using the cursors ▲▼, press OFF to move from digit to digit and ON to confirm the password) and you will enter the discounter menu. Programme each digit of the discounter using the cursors ▲▼ and after each digit press OFF to move on to the next one and repeat this action for each digit; on the last digit press ON and the selection will be memorised automatically. Then select whether you want the discounter to be visible or not on the main menu (visible/concealed option). Return to the menu, pressing OFF repeatedly.

- ! Once the discounter is at zero, the juicer will stop until a new sum of oranges is loaded or a change is made to the counter function, entering the "MAIN COUNTER" menu and confirming by pressing ON.
- ! When the visible discounter has been programmed, a 'D' will appear on the normal operating screen in front of the counter digits. If the concealed discounter has been programmed, no figure will be displayed.

Summary of Zumex Essential Pro and Versatile Pro Operating Modes

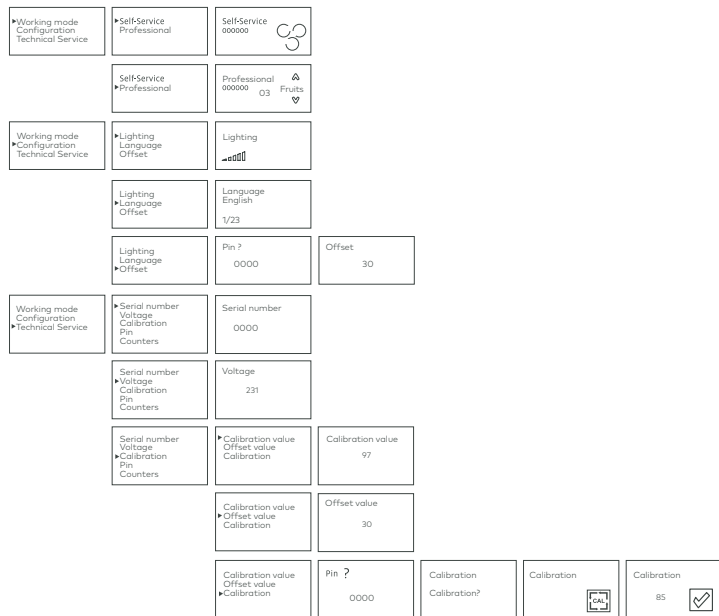

Summary of Zumex Essential Pro and Versatile Pro Operating Modes

Serial number Voltage Calibration Pin Counters	Pin ? 0000	New Pin 0000			
Serial number Voltage Calibration Pin Counters	Partial Counters Total Counter Discounter	Pin ? 0000	Partial Counters 10	Delete ?	Partial Counters 0
	Partial Counters Total Counter Discounter	Total Counter 76			
Partial Counters Total Counter Discounter	Pin ? 0000	Discounter 000000	Visible Concealed	Self-Service 000000	
			Visible Concealed	Self-Service	

Cleaning

Zumex recommends cleaning the machine at least once or twice a day, depending on how much it is used in order to maintain optimal food hygiene conditions.

Zumex recommends using **Zumex Citric Active Detergent™**, which is specially designed to clean citrus juicers with a high descaling effect for wax and pulp.

For correct cleaning you must follow the steps below:

All models

- 1 **WARNING!** Turn the machine off at the mains before cleaning process.
- 1 Disassemble the **container** (Fig. 10) by removing it using both hands and pulling it outwards. To assemble it again, hold the **container** with both hands and position it on the guide rails of the cover and push it until it is fully inserted.
- 1 **Important:** If the container is not correctly assembled, the machine will not be activated. If the juice container contains a filter and juice residue; handle with care to avoid accidentally spilling juice or dropping the filter.
- 2 Disassemble the filter by pulling the tab.
- 3 Empty its contents and place it upside down on a flat surface.
- 4 Press the plastic pins of the **tap** and remove the pivots inserted in the container (Fig. 11). Remove the back part first and then remove the front part. To assemble, follow these steps in reverse order: first, insert the front part into the container, then press the pins until the pivots fit into the holes of the container. Lightly pull the faucet to check that it has been correctly inserted.
- 5 Remove the front cover by opening the side catch (Fig. 14). Turn the cover 90° to the right until it is outside the feeder. Pull upwards until it is released from the hinges. To assemble it again, hold the cover firmly with both hands and mount it in its fully open position, taking care to insert the three hinges into their holes. Close the cover and lock its position.
- 1 **Important:** Always disassemble the container before removing the cover. Do not remove the cover until it is in its fully open position. Avoid carrying weight on the cover as this could strain the hinges. Ensure that the cover is correctly inserted in its three hinges before closing it.

Essential Basic, Essential Pro

- 6 Remove the blade holder (Fig. 7) by pulling it towards you using the handle.
WARNING! handle this piece very carefully as you could cut yourself.
- 7 Pull the ejectors out until it is completely free from the machine (Fig. 8). To assemble them again, place the ejectors on the corresponding side and insert them onto the knobs. Push the ejector until the blade is fully inserted into the lower pressing unit and the channel makes contact with the second knob.
- ! **Important:** Remove the ejectors before removing the pressing units of the juicer. If the ejector is not correctly installed as indicated above, the part may be damaged when the machine is in operation.
- 8 Remove the pressing units in pairs, after having unscrewed the knobs that hold them in place (Fig. 9).

Versatile Pro

- 6 Remove the 1Step Kit (Fig. 15-16) from the machine. First, check the assembly and disassembly instructions in the following section *1Step Extraction Kit*.
There are two possibilities when cleaning:
 - Complete cleaning: once the unit has been removed from the machine, get rid of extra pulp and peel if there is any washing it with water and if necessary a mild soap. The whole unit is also dishwasher safe.
 - Deep cleaning: all of the components can be removed and can be cleaned individually. Zumex recommend this type of deep cleaning at least once a week depending on how much usage the machine gets.
- 7 Remove the Blade holder (9) and clean it carefully taking care not to hurt yourself.

- The plastic parts of the squeezing system are suitable for cleaning in a dishwasher.
- We do not recommend cleaning the cover and the juice container using the dishwasher. Follow this recommendation to increase their durability. To clean both parts, use a soft cloth soaked in water and Citric Active or food-grade soap. Under no circumstances should you use abrasive or anti-lime products.
- The juice tap and tray must be separated for their correct cleaning, preventing dirt from accumulating between both. The tap may be cleaned in the dishwasher.
- When cleaning the squeezing and cover area you should use a soft cloth dipped in water and washing-up liquid. Then rinse thoroughly in clean water so no soap remains.
- Once the cleaning process has finished, you must assemble all the elements in reverse order to their disassembly. Make sure that all the parts have been correctly assembled and secured.
- Remember that each peel ejector (Fig. 8) only fits on one side and so they are not interchangeable. When you place them make sure that you insert the peel ejector paddle right down to the end of the lower pressing unit.
- In order to avoid the accumulation of wax it is important to clean the fruit feeder frequently of Zumex Versatile Pro models.
- On models with a base stand clean the hopper and the inside of the stand, making sure to eliminate any peel or pulp remains.

1Step Extraction Kit

This device allows for easy insertion and removal of the pressing units and peel ejectors in just one step (Fig. 15).

Before installation remember to insert the Blade holder (9).

To install, line up the pressing units with the shafts and adjust their position while sliding them in. Use the central knob to attach the device to the machine.

Note: To remove simply reverse the process.

Assembly of the 1Step Kit (Fig. 16)

- a) Place the rear holder (22) on a surface. The metal ejector holders should be face down.
- b) Match up the lower and upper pressing units (4 and 5). Line up the circular bases of the pressing units with the holes on the holder. Note that the faces of the pressing units are different. Ensure to mount them as shown in the figure.
- d) Line up the protruding cones of the pressing units with the four circular bushes on the front holder (21).
- e) Join both holders with the plastic securing knob (15).
- c) Turn the 1step kit 180° and line up the ejectors (7 and 12) with the ejector holders, inserting the extractor blade into the seal of the lower pressing unit. Ensure that both holders are inside the ejector channel as shown in image 4.

Disassembly of the 1Step Kit (Fig. 16)

- c) From the position shown in image 4, pull the ejectors (7 and 12) sideways to remove them from the metal holders.
- a) Turn the kit 180° and unscrew the plastic securing knob (15), which is located behind the pressing units and holds both metal holders (21 and 22).
- b) Carefully pull the front holder (21).
- c) Separate the lower pressing unit (4) and the upper pressing unit (5).

Note: To clean the unit, refer to the Cleaning section.

Elevation Kit

This Zumex machine has an Elevation Kit to make it easier to clean the surface where it is located. Elevation Kit ref. 05230* is not included in this model, it is available in the machine accessory catalogue.

This Kit must be mounted according to the following instructions:

Components

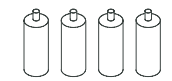

Legs	4
Adhesive felt disc	4
Screw-in stud	4

Installation

The machine comes prepared for this Kit to be simply and quickly installed.

1 Place machine in assembly position.

Carefully place the machine on one of its sides, previously protecting this area to prevent damage to the machine. This operation must be carried out between two people, so that the base of the machine is in view, facilitating the work process.

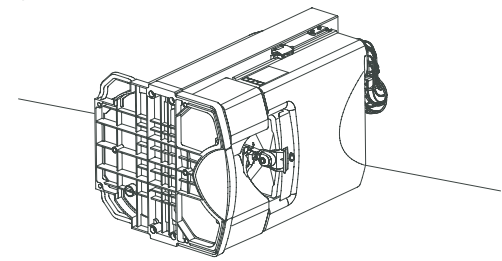

2 Fit the Elevation Kit legs.

There are four holes on the base of the machine, where the legs go. The legs are supplied with some screw-in studs that are already fitted into the ends of the legs. We must fully insert them into the holes (A) on the base and then screw the legs in as far as they will go. Once this operation has been carried out with all four legs, these can be mounted and removed when required without the screw-in studs coming out of their housing.

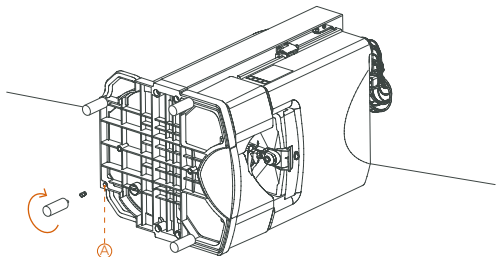

3 Put the machine back into its working position.

Carefully stand the machine back up again leaving it in its working position.

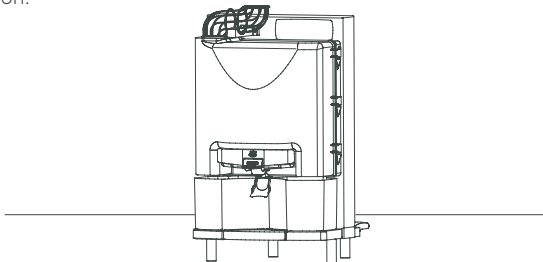

Accessories

There is a wide range of accessories available for you to make the most of your machine:

1Step Extraction Kit

With this accessory you will be able to dismantle the machine in just 10 seconds and clean it under the tap or in the dishwasher.

* Including juice extraction system.

Kit S / 1Step Extraction Kit S

To juice fruit that has a diameter of 45 mm to 67 mm.

Countertop Kit

Integrates waste management keeping things practical and clean.

Elevation kit

This Zumex machine has an Elevation Kit to make it easier to clean the surface where it is located.

Bottle set

For self-service restaurants - bottles, glasses or jugs of juice can be distributed easily. Includes three trays (4 heights). It is integral to the podium and the whole set can be transported with ease.

Zumex Pack

Fresh drinks can be packaged for commercialization, especially freshly squeezed orange juice. There are 6 formats (1.5 l, 1 l, 75 cl, 50 cl, 33cl and 25 cl) and custom-made stickers.

Check www.zumex.com for more information on accessories for your machine.

Detecting Faults

Fault	Possible cause	Correction
The machine doesn't work	Machine not plugged in.	Plug it in.
	No power is reaching the plug.	Check the socket.
	Cover not fitted properly.	Make sure it has been fit properly.
	Juice container not fitted properly.	Make sure it has been fit properly.
	Blocked pressing units.	Turn off the machine at the mains and unblock the pressing units.
	Safety sensors malfunctioning.	Contact your technical service.
	Faulty ON/OFF button.	Contact your technical service.
The machine blocks frequently during juicing	Insufficient voltage.	Check that the voltage matches that indicated in the manual.
	Faulty circuit.	Contact your technical service.
	Faulty circuit.	Contact your technical service.
The pressing units are not synchronized	Fault in an axle.	Contact your technical service.
Peel ejector breaks	Peel ejector incorrectly fitted.	Place it in its correct position inserting it totally until observing it has made contact (Fig. 8)
You can hear the motor running but the pressing units are not turning	Internal fault.	Contact your technical service.

Fault	Possible cause	Correction
The faucet gets blocked	The juice has seeds or too much pulp.	Disassemble and clean the faucet according Fig. 11A.
The machine stops every now and again	Insufficient ventilation.	Check that the appliance's ventilation grilles are not blocked.
	Overload.	Contact your technical service.
Screen does not display information	Alteration to mains systems.	Turn off the machine and turn it back on again.
The machine is in self-service mode and won't stop operating	Faucet not fitted or fitted incorrectly.	Fit the faucet in the manner indicated in Fig. 11A
	Faucet well fitted: possible internal fault.	Contact your technical service.
	Faucet block activated.	Put the block in horizontal position by pressing the faucet downwards.

WARNING: Any action to unblock the machine must be carried out by disconnecting it from the mains. If, after making the checks stated here, the machine does not work, call the technical service.



Screen Messages

Display Message	Cause	Correction
Excess current	The maximum electrical consumption level has been exceeded for at least one second.	Turn off at mains and turn back on again.
No oranges	The motor remains on for two minutes detecting any squeezing.	Put oranges back in feeder again without and press ON.
Memory initiated	A memory error has been detected.	Contact your technical service.
Calibration	An incorrect calibration value has been detected.	Calibrate.
Out of service	The counter has reached zero.	Modify the discounter value as indicated in page 21 or move on to counter function entering PARTIAL COUNTER and pressing ON.
Eeprom	Error detected in EEPROM memory.	Contact your technical service.
Out of range	The input power voltage is less than 80V or greater than 260V.	Contact your technical service.
Keyboard error (error 1)	No communication with the keyboard (Internal fault).	Contact your technical service.
Juice tray picture flashing	Check the juice tray and front cover are placed correctly.	Place the tray and cover in its correct position as Fig. 4. If the picture does not disappear, contact your technical service.

*The message: "Keyboard error" may not appear on the display as there is no communication between the CPU and the keyboard panel





El siguiente manual hace referencia a los modelos:

Modelos de sobremesa	Zumex Essential Basic
	Zumex Essential Pro
	Zumex Versatile Pro
Modelos con podium	Zumex Versatile Pro All-in-One



Amplía tu garantía a 5 años

Registrando tu producto en nuestra web en los 3 primeros meses.



Registra aquí tu producto

Zumex Essential I Versatile

Manual de usuario

Por favor, lea detenidamente las instrucciones para sacarle el máximo rendimiento a su máquina.

Índice general

Figuras	3
Información general importante	40
Características técnicas	43
Instrucciones de utilización	44
Descripción general	44
Preparación	45
Funcionamiento	45
Limpieza	53
Kit de Extracción 1Step	56
Kit elevación	57
Accesorios	59
Detección de averías	60
Declaración UE de conformidad	143

Zumex se reserva el derecho a modificar sin previo aviso la información contenida en este manual.



Información general importante

Antes de comenzar, le recomendamos que tenga en cuenta las siguientes precauciones:

- Los datos específicos de su exprimidora Zumex (tensión, frecuencia, y otros datos de interés), se encuentran en la Etiqueta de Identificación que encontrará en la propia máquina.
- Recuerde que para cualquier consulta técnica, debe ponerse en contacto con su Distribuidor habitual / Servicio de Asistencia Técnica Oficial, mencionando siempre el Número de Serie de la Etiqueta de Identificación de la máquina.
- En el territorio español Zumex adopta las medidas necesarias para que las máquinas puestas en el mercado sean recogidas de manera selectiva y tengan una correcta gestión ambiental. Por favor, póngase en contacto con su distribuidor autorizado de Zumex para desechar correctamente estas máquinas.
- **No manipule la máquina para hacerla funcionar sin ningún elemento de seguridad.**
- Este aparato pueden utilizarlo niños con edad de 8 años y superior y personas con capacidades físicas, sensoriales o mentales reducidas o falta de experiencia y conocimiento, si se les ha dado la supervisión o formación apropiadas respecto

al uso del aparato de una manera segura y comprenden los peligros que implica.

- Los niños deberían ser supervisados para asegurar que no juegan con el aparato.
- La limpieza y el mantenimiento a realizar por el usuario no deben realizarlos niños sin supervisión.
- El aparato no debe ser limpiado con chorros de agua.
- No utilice frutas diferentes a los especificados en el manual.
- Durante la limpieza, mantenimiento o sustitución de partes asegúrese que siempre tiene la clavija del cable de alimentación retirada de la toma de corriente y visible.
- Utilice los elementos de corte con mucho cuidado, para evitar posibles cortes.
- Las partes que están en contacto con alimentos deben ser limpiadas según las instrucciones que podrá leer en el capítulo de limpieza.

- Si el cable de alimentación está dañado, debe ser sustituido por un cable o conjunto especial a suministrar por el fabricante o por su servicio postventa.

Las instrucciones pueden actualizarse. Puede consultar las instrucciones actualizadas en nuestra página web www.zumex.com, dentro del modelo de máquina escogido.

Si tiene cualquier sugerencia o comentario para mejorar nuestras máquinas o red de servicio, le agradeceríamos que contactase directamente con Zumex en la siguiente dirección:

ZUMEX GROUP, S.A.

Polígono Ind. Moncada III C/Molí 2. 46113 Moncada. Valencia. España.
Tel. +34 961 301 251 · Fax: +34 961 301 255
zumex@zumex.com / www.zumex.com

ZUMEX SERVICE

Tel.+34 960 800 999 · service@zumex.com

Características Técnicas

	Essential Basic	Essential Pro	Versatile Pro	Podium
Naranjas por minuto:	22	22	22	
Dimensiones (cm/inch):	47 x 50 x 88 cm 18.5 x 19.7" x 34.6"	47 x 50 x 75 cm 18.5" x 19.7" x 29.5"	48 x 55 x 85,5 cm 18.9" x 21.7" x 33.7"	48 x 55 x 166 cm 18.9" x 21.7" x 65.3"
Peso Neto (Kg/lb):	45 Kg 99,2 lb	45,75 Kg 100,8 lb	54 Kg 119 lb	33 Kg 72,8 lb
Consumo y voltaje:	380 W para 220-240 V 50 Hz 220 V 60 Hz 320 W para 115V 60 Hz	380 W para 220-240 V 50 Hz 220 V 60 Hz 320 W para 115V 60 Hz	380 W para 220-240 V 50 Hz 220 V 60 Hz 320 W para 115V 60 Hz	
Protección:	IPX4	IPX4	IPX4	
Seguridad:	Doble detector magnético de seguridad. Protección electrónica del motor.	Doble detector magnético de seguridad. Protección electrónica del motor.	Doble detector magnético de seguridad. Protección electrónica del motor.	
Tamaño de la fruta:	65-81 mm (45-67 mm con Kit S)	65-81 mm (45-67 mm con Kit S)	65-81 mm (45-67 mm con Kit 1Step S)	
Sistema antigoteo:	NO	SI	SI	

Instrucciones de Utilización

Descripción General

Zumex Essential Basic	Zumex Essential Pro	Zumex Versatile Pro
1 Cubeta zumo	1 Cubeta zumo	1 Cubeta zumo
2 Filtro cubeta	2 Filtro cubeta	2 Filtro cubeta
3 Cubierta Zumex	3 Cubierta Zumex	3 Cubierta Zumex
4 Tambor Macho	4 Tambor Macho	4 Tambor Macho
5 Tambor Hembra	5 Tambor Hembra	5 Tambor Hembra
6 Depósito de cortezas naranja	6 Depósito de cortezas naranja, plata o grafito	6 Depósito de cortezas naranja, plata o grafito
7 Cuña extractora derecha	7 Cuña extractora derecha	7 Cuña extractora derecha
8 Tapón soporte retén	8 Tapón soporte retén	8 Tapón soporte retén
9 Goma protección pulsador	9 Portacuchillas	9 Portacuchillas
10 Portacuchillas	10 Kit tubo de alimentación	10 Kit tubo de alimentación
11 Kit tubo de alimentación	11 Cierre cubierta	11 Cierre cubierta
12 Cierre cubierta	12 Cuña extractora izquierda	12 Cuña extractora izquierda
13 Cuña extractora izquierda	13 Filtro bandeja	13 Filtro bandeja
14 Filtro bandeja	14 Bandeja goteo	14 Bandeja goteo
15 Bandeja goteo	15 Volante plástico inyección	15 Volante plástico inyección
16 Volante plástico inyección	16 Kit grifo completo	16 Kit grifo completo
	17 Pulsador grifo	17 Pulsador grifo
	18 Carátula	18 Carátula
		19 Base plato
		20 Kit plato
		21 Soporte delantero
		22 Soporte trasero

Preparación

Para comenzar a exprimir deberá seguir los siguientes pasos:

- 1 Desembale su exprimidora y colóquela sobre una superficie lo más horizontal posible.
- 2 Asegúrese de que la tensión de la red esté dentro de los márgenes indicados en la etiqueta de identificación de la máquina que encontrará tanto en la portada de este manual como en la propia máquina.
- 3 Sitúe los depósitos de cortezas tal como lo indica la Fig. 1 y 4.
- 4 Asegúrese de que la cubeta de zumo y su filtro estén correctamente situados y la cubierta esté cerrada y asegurada por el cierre.

ZUMEX ESSENTIAL BASIC. Antes de poner en marcha su exprimidora, tendrá que colocar el tubo alimentador de naranjas en la posición indicada en la Fig. 2. Para ello, utilice la llave Allen de 4 mm que le suministramos junto a la máquina.

Si usted ha adquirido una exprimidora con podium, deberá colocar la exprimidora sobre el podium, atornillelo según indica la instrucción suministrada en el podium. No olvide frenar las ruedas delanteras del mismo. Posteriormente posicione la tolva y los depósitos de cortezas de base abierta que encontrará en el interior del mueble (Fig.5).

Funcionamiento

Essential Basic

Tras conectar la máquina a la red, ponga un vaso / jarra bajo la salida de zumo y pulse el botón verde (Fig. 3) La máquina comenzará a exprimir zumo al Instante. Para detener el exprimido, pulse el botón rojo.

Essential Pro y Versatile Pro

Una vez seguidos los pasos anteriores, proceda a conectar la clavija de conexión a una base de enchufe provista de toma de tierra normalizada. Y pulse el botón  de la carátula para la puesta en marcha de la máquina.

Cuando active la máquina por primera vez desde su compra, le aparecerá un mensaje de "Select language:" a fin de que seleccione el idioma de operación de la máquina.

La selección se realizará utilizando las flechas ▲▼ y presionando "ON". Una vez seleccionado, la máquina estará lista para operar en modo "Self-Service".

Como norma general, para operar dentro del menú, consideramos el botón "ON" como aceptar y "OFF" como cancelar.

Modos de Funcionamiento en Zumex Essential Pro

Zumex Essential Pro puede funcionar en dos modos de trabajo:

Autostart: La máquina detecta las naranjas en el tubo de alimentación y se pone en marcha al paso de las mismas.

Self-service: La máquina se pone en marcha accionando el grifo self-service ya sea presionando sobre el grifo o accionando el pulsador de palanca, para poder operar con este pulsador de palanca ver Fig. 12A y 12B. En este modo puede también trabajar en continuo girando 90° el bloqueo del grifo (Fig. 13).

Selección del modo de funcionamiento:

- 1 Pulse la tecla MENU durante unos segundos para entrar en el menú.
- 2 Seleccione la Opción MODO DE TRABAJO situándose sobre la misma con los cursores ▲▼ y pulse ON para confirmar su selección.
- 3 Seleccione el modo de trabajo deseado, Autostart o Self-Service, con los cursores ▲▼ pulse ON para confirmar su selección. Pulse OFF repetidamente hasta salir del MENU.

Modos de Funcionamiento en Zumex Versatile Pro

Zumex Versatile Pro puede funcionar en dos modos de trabajo:

Professional: Podrá programar el nº de naranjas a exprimir en cada ciclo con los cursores ▲▼, podrá programar hasta 20 naranjas en cada ciclo o seleccionar la opción 'c' para exprimido en continuo. El exprimido comenzará al presionar 'ON' y finalizará al terminar de exprimir el nº de naranjas programadas o si presiona 'OFF'.

Self-service: La máquina se pone en marcha accionando el grifo self-service ya sea presionando sobre el grifo o accionando el pulsador de palanca. En este modo puede también trabajar en continuo girando 90° el bloqueo del grifo (Fig. 13)

Selección del modo de funcionamiento:

- 1 Pulse la tecla MENU durante unos segundos para entrar en el menú.
- 2 Seleccione la Opción MODO DE TRABAJO situándose sobre la misma con los cursores ▲▼ y pulse ON para confirmar su selección.
- 3 Seleccione el modo de trabajo deseado, Profesional o Self-Service, con los cursores ▲▼ pulse ON para confirmar su selección. Pulse OFF repetidamente hasta salir del MENU.

Configuración

Su exprimidora Zumex le permite ajustar parámetros según sus preferencias, todos los ajustes se realizan desde MENU > CONFIGURACIÓN. Pulse la tecla MENU durante unos segundos para entrar en el menú y seleccione CONFIGURACIÓN, pulse ON para confirmar su selección.

Iluminación: Cambia el nivel de luminosidad de la pantalla.

Dentro del menú de CONFIGURACIÓN seleccione ILUMINACIÓN y presione ON para confirmar su selección. Regule el nivel de luminosidad con los cursores ▲▼. Una vez ajustado confirmamos pulsando ON. Los cambios quedarán memorizados.

Idioma: Cambia el idioma del menú de la exprimidora.

Dentro del menú de CONFIGURACIÓN seleccione IDIOMA y presione ON para confirmar su selección. Seleccione el idioma deseado con los cursores ▲▼. Una vez seleccionado confirme pulsando ON. Los cambios quedarán memorizados.

Offset: Según la tipología de fruta a exprimir, el valor podrá ser ajustado para su óptimo conteo.

Seleccionamos OFFSET, pulsamos la tecla ON, e inmediatamente se nos preguntará por su PIN. En caso de no poseerlo, consulte con su Servicio Técnico. A continuación, configuramos el número deseado utilizando para ello los cursores ▲▼. Una vez finalizado el ajuste, pulsamos ON para guardar los cambios. Esta operación debe realizarse únicamente bajo la supervisión de un servicio técnico autorizado.

- !** **Nota:** Recuerde que si pulsa OFF cancelará los cambios realizados previamente y regresará al menú anterior.

Servicio Técnico

Las exprimidoras Zumex Essential Pro y Versatile Pro le dan la información requerida para el correcto mantenimiento de la unidad, además de disponer de contador de naranjas exprimidas que se puede configurar en este modo. Pulse la tecla MENÚ durante unos segundos para entrar en el menú y seleccione SERVICIO TÉCNICO, pulse ON para confirmar su selección y OFF para volver al menú anterior.

Número de serie: Le muestra el nº de serie de su exprimidora, imprescindible para cualquier consulta de SERVICIO TÉCNICO.

Dentro del menú de SERVICIO TÉCNICO seleccione NÚMERO DE SERIE y presione ON para confirmar su selección. Podrá visualizar el número de serie en pantalla. Vuelva al menú anterior pulsando OFF.

Voltaje: Le muestra el voltaje que tiene la red en el momento de la consulta, imprescindible para cualquier servicio de asistencia técnica.

Dentro del menú de SERVICIO TÉCNICO seleccione VOLTAJE y presione ON para confirmar su selección. Podrá visualizar el voltaje en pantalla. Vuelva al menú anterior pulsando OFF.

Calibración: Le muestra el valor de calibración de su máquina, que es necesario ajustar en casos excepcionales en los que el contador no cuente correctamente, esta información es imprescindible para cualquier consulta de asistencia técnica. También proporciona la posibilidad de modificar los valores manualmente, este procedimiento debe realizarse sólo por indicación y con ayuda de un servicio de asistencia técnica autorizado.

Valor calibración: Dentro del menú de SERVICIO TÉCNICO seleccione CALIBRACIÓN > VALOR CALIBRACIÓN y presione ON para confirmar su selección. Podrá visualizar el número de calibración en pantalla. Vuelva al menú pulsando OFF.

Valor Offset: Dentro del menú de SERVICIO TÉCNICO seleccione CALIBRACIÓN > VALOR OFFSET y presione ON para confirmar su selección. Podrá

visualizar el número de offset en pantalla. Vuelva al menú pulsando ON.

Calibrar: Seleccione CALIBRAR y pulse ON. A continuación introduzca su PIN y pulse ON. La máquina le pedirá confirmación '¿Calibrar?', pulse 'ON' para confirmar la calibración automática. A continuación la máquina realizará dicha calibración y mostrará el valor de calibración ajustado. Vuelva al menú pulsando OFF.

Esta opción se realizará únicamente bajo supervisión del servicio técnico y cuando haya sido expresamente indicado.

Pin: Su exprimidora cuenta con una contraseña **Pin** para que usted pueda acceder a los contadores y modificar parámetros de configuración. El PIN programado de serie es el 0000, puede personalizar este PIN.

Dentro del menú de SERVICIO TÉCNICO seleccione PIN y presione ON para confirmar su selección. Si es la primera vez que modifica el PIN aparecerá el PIN de serie 0000, pulse ON. En caso de haber programado ya alguna contraseña anteriormente, inserte la contraseña antigua, seleccione con los cursores ▲▼ cada dígito, pulse OFF para pasar de dígito a dígito y ON para confirmar la contraseña. Al insertar el PIN correcto aparecerá la pantalla "Nuevo PIN". Programe la nueva contraseña, seleccione con los cursores ▲▼ cada dígito, pulse OFF para pasar de dígito a dígito y ON para confirmar el nuevo PIN.

Para recuperar el Pin en caso de olvido: entrar en MENU y seleccionar CONFIGURACIÓN. Mantenga pulsado el cursor ▲ y pulse ▼ simultáneamente. A continuación, introduzca en nuevo Pin deseado y pulse ON.

Contadores: Podrá controlar el contador y descontador de su exprimidora. El contador le permite conocer el nº de naranjas exprimidas, la función descontador le permite programar un nº de naranjas determinado e ir consumiendo naranjas de este saldo.

Contador parcial: Le muestra el nº de naranjas consumidas, se puede poner a cero. Dentro del menú de SERVICIO TÉCNICO seleccione CONTADORES > CONTADOR PARCIAL y presione ON para confirmar su selección. Introduzca su PIN (Recuerde: Seleccione con los cursores ▲▼ cada dígito, pulse OFF para

pasar de dígito a dígito y ON para confirmar la contraseña). Podrá visualizar número de naranjas exprimidas en pantalla. Para poner a cero el contador pulse ▼ y confirme con ON, en display de la máquina verá que el contador se ha puesto a cero. Vuelva al menú pulsando OFF repetidamente.

Contador total: Le muestra todas las naranjas consumidas en toda la vida de la exprimidora, este contador no se puede borrar.

Dentro del menú de SERVICIO TÉCNICO seleccione CONTADORES > CONTADOR TOTAL y presione ON para confirmar su selección. Podrá visualizar número de naranjas en pantalla. Vuelva al menú anterior pulsando OFF.

Descontador: Le permite programar un nº de naranjas determinado e ir consumiendo naranjas de este saldo. Dentro del menú de SERVICIO TÉCNICO seleccione CONTADORES > DESCONTADOR y presione ON para confirmar su selección. Introduzca su PIN (Recuerde: Seleccione con los cursores ▲▼ cada dígito, pulse OFF para pasar de dígito a dígito y ON para confirmar la contraseña) y entrará en el menú del descontador. Programe cada dígito del descontador con los cursores ▲▼, después de cada dígito pulse OFF para pasar al siguiente, repita esta acción para cada dígito en el último dígito pulse ON y la selección quedará automáticamente memorizada. A continuación seleccione si quiere que el descontador esté visible o no en el menú principal (opción visible/oculto). Vuelva al menú pulsando OFF repetidamente.

! Una vez el descontador llega a cero la exprimidora se parará hasta que se le cargue un nuevo saldo de naranjas o se cambie a la función de contador entrando en el menú "CONTADOR PRINCIPAL" y confirmando pulsando ON.

! Cuando esté programado el descontador visible, en la pantalla normal de funcionamiento aparecerá una 'D' delante de los dígitos del contador. Si está programado el descontador en oculto no se mostrará ninguna cifra.

Resumen de los Modos de Funcionamiento Zumex Essential Pro y Versatile Pro

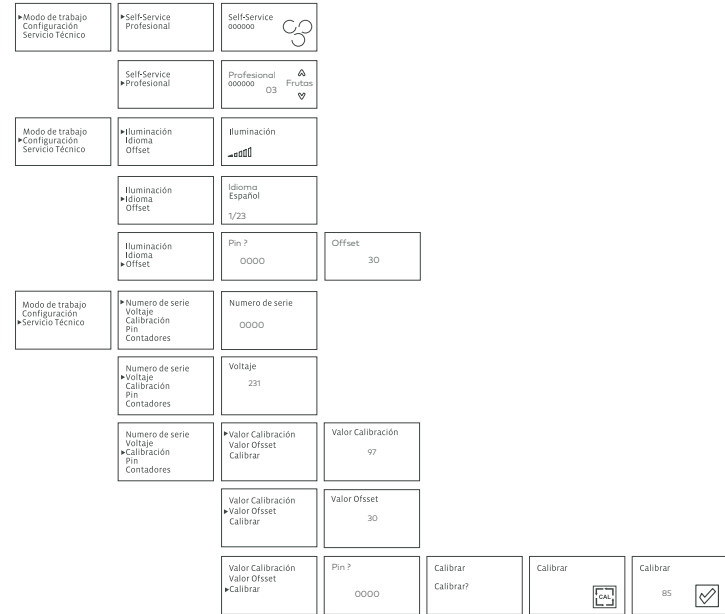

Resumen de los Modos de Funcionamiento Zumex Essential Pro y Versatile Pro

Numero de serie Voltaje Calibración ▶ Pin Contadores	Pin ? 0000	Nuevo Pin 0000			
Numero de serie Voltaje Calibración Pin ▶ Contadores	▶ Contador Parcial Contador Total Descontador	Pin ? 0000	Contador Parcial 10	borrar ?	Contador Parcial 0
	Contador Parcial ▶ Contador Total Descontador	Contador Total 76			
Contador Parcial ▶ Contador Total Descontador	Pin ? 0000	Descontador 000000	▶ Visible Oculto	Self-Service 0.000000	
			Visible ▶Oculto	Self-Service	

Limpieza

Zumex recomienda limpiar la máquina al menos 1 o 2 veces al día, dependiendo de su uso, para mantener las condiciones de higiene alimentarias.

Zumex recomienda el uso del **Detergente Zumex Citric Active™** especialmente diseñado para la limpieza de exprimidoras de cítricos con alto poder desincrustante para cera y pulpa.

Para una correcta limpieza deberá seguir los siguientes pasos:

Todos los modelos:

! ¡ATENCIÓN!

Desconecte la máquina de la red antes de proceder con la limpieza.

- 1 Desmonte la **Cubeta** (Fig. 10) extrayéndola con ambas manos y tirando de ella hacia afuera. Para montarla de nuevo agarre con ambas manos el conjunto **cubeta**, sitúelo sobre los raíles de la Cubierta y empujelo hasta que quede completamente insertado.
- ! **Importante:** Si la Cubeta no está correctamente montada, la maquina no se activará. La Cubeta de zumo contiene un filtro y restos de zumo manipúlela con cuidado para evitar la caída accidental de zumo o del filtro.
- 2 Desmonte el **Filtro** tirando de la lengüeta.
- 3 Vacíe su contenido y póngala boca abajo en una superficie plana.
- 4 Presione las patillas plásticas del **grifo** y extraiga los pivotes insertados en la cubeta (Fig. 11). Extraiga primero la parte trasera y después desenclave de la parte delantera. Para montarlo realice la operación inversa, primero insertando la parte delantera en la cubeta y después presionando las patillas hasta introducir los pivotes en los orificios de la cubeta. Tire ligeramente del grifo para chequear que lo insertó correctamente.
- 5 Desmonte la Cubierta delantera abriendo el Cierre lateral (Fig. 14). Gire la Cubierta hacia la derecha 90° hasta llevarla a la posición fuera del alimentador. Tire de ella hacia arriba hasta liberarla de las bisagras. Para volver a montarla agarre firmemente la cubierta con ambas manos y móntela en su posición de apertura total teniendo la precaución insertar las tres bisagras en sus huecos. Cierre la cubierta y enclave su posición con el Cierre.

- ❗ **Importante:** Desmonte el conjunto de cubeta de zumo siempre antes de retirar la cubierta. No extraiga la cubierta hasta llegar a la posición de apertura total. Evite cargar peso en la cubierta ya que ello podría forzar las bisagras. Asegúrese que la cubierta quede correctamente insertada en sus tres bisagras antes de proceder a cerrarla.

Essential Basic, Essential Pro

- 6 Desmonte el portacuchillas (Fig. 7) tirando hacia Vd., desde el asa.
- ❗ **¡ATENCIÓN!** maneje esta pieza con mucho cuidado, ya que podría cortarse.
- 7 Tire de las cuñas hacia fuera hasta liberarlas completamente (Fig. 8). Para volver a montarlas coloque las cuñas en el lado correspondiente insertando en los pomos. Empuje la cuña hasta que la pala quede completamente insertada dentro del tambor macho y el canal de la pieza haga tope en el segundo pomo.
- ❗ **Importante:** Desmonte primero las cuñas antes de desmontar los tambores del grupo de exprimido. Si la cuña no está correctamente insertada como indica arriba podrían producirse daños en la pieza cuando la máquina entre en funcionamiento.
- 8 Desmonte los tambores de exprimido por parejas, desenroscando previamente los volantes que los sujetan (Fig. 9).

Versatile Pro

- 6 Desmonte el Kit 1Step (Fig. 15-16) de la máquina. Chequee previamente las instrucciones de montaje y desmontaje en el siguiente apartado *Kit de Extracción 1Step*.

Es posible realizar dos tipos de limpieza:

- Limpieza del kit completo: una vez extraído el kit de la máquina, elimine los posibles restos de pulpa y corteza lavando con agua y si es necesario con jabón suave. También es posible introducir en lavavajillas montado y proceder a su lavado.

- Limpieza en profundidad: todos los componentes son desmontables de forma individual para una limpieza más exhaustiva de piezas. Zumex recomienda una limpieza profunda del kit de extracción, al menos una vez por semana dependiendo del uso de la máquina.

- 7 Desmonte el Portacuchillas (9) y proceda a su limpieza con cuidado de no dañarse con el filo.

- Las piezas plásticas del sistema de exprimido son aptas para limpieza en lavavajillas.
- Recomendamos que la cubierta y la cubeta de zumo no se introduzcan en el lavavajillas para su limpieza. Seguir este consejo aumenta su durabilidad. Emplee para la limpieza de ambas piezas una bayeta suave empapada en agua y Citric Active o jabón apto para uso alimentario. En ningún caso deberá utilizar productos abrasivos ni ningún producto anticál.
- El grifo y la cubeta de zumo, han de separarse para su correcta limpieza, evitando que se acumule suciedad entre ambos. El grifo puede limpiarse en el lavavajillas.
- La limpieza de la zona de exprimido y de la cubierta, deberá hacerla usando una bayeta suave empapada con agua y jabón apto para vajillas. Después, aclare con abundante agua limpia para que no queden restos de jabón.
- Una vez terminado el proceso de limpieza, deberá montar todos los elementos en orden inverso a su desmontaje. Asegúrese de que todas las piezas están correctamente ensambladas y sujetas.
- Recuerde que cada extractor (Fig. 8) sólo encaja en un lado, por lo que no son intercambiables. Cuando los coloque asegúrese de que la pala de la cuña entre hasta el fondo en la ranura del tambor de exprimido macho.
- Con objeto de evitar la acumulación de cera, es importante limpiar frecuentemente el alimentador de fruta de los modelos Zumex Versatile.
- En los modelos con mueble limpie la tolva y el interior del mueble asegurándose de que no queden cortezas ni restos de pulpa.

Kit de Extracción 1Step

Este conjunto permite extraer e insertar los Tambores de exprimido y Cuñas extractoras en un solo paso (Fig. 15).

Antes de su colocación recuerde insertar el Portacuchillas (9).

Para su colocación, encare los tambores con los ejes y ajuste la posición mientras acaba de introducirlos completamente. Utilice el volante central para atornillar el grupo a la máquina.

Nota: Para su desmontaje proceda en orden inverso.

Montaje del conjunto Kit 1Step (Fig. 16)

a) Colocamos el Soporte trasero (22) sobre una superficie. Los soportes metálicos de las cuñas deben quedar bocabajo.

b) Empareje los tambores macho y hembra (4 y 5). Encaje las bases circulares de los tambores en los orificios del soporte. Tenga en cuenta que las caras de los tambores son diferentes.

Asegúrese de que los monta tal y como muestra la figura.

d) Encaje los conos salientes de los tambores de exprimido dentro de los cuatro casquillos circulares del soporte delantero (21).

e) Una ambos soportes con el Volante de plástico inyección (15).

c) Gire 180° el kit 1step y encaje las cuñas (7 y 12) sobre los soportes de cuñas insertando la pala extractora dentro de la junta del tambor macho. Asegúrese que ambos soportes quedan dentro del canal de la cuña como muestra la imagen 4.

Desmontaje del conjunto Kit 1Step (Fig.16)

c) En la posición de la imagen 4, extraiga las Cuñas (7 y 12) tirando de ellas lateralmente para extraerlas de los soportes metálicos.

a) Gire 180° el kit y desenrosque el Volante plástico inyección (15) que se encuentra tras los tambores y que sujeta ambos Soportes metálicos (21 y 22).

b) Estire con cuidado del Soporte delantero (21).

c) Separe los Tambores macho (4) y Tambores hembra (5).

Nota: Para la limpieza del conjunto revise la sección *Limpieza*.

Kit Elevación

Esta máquina Zumex dispone de un Kit de Elevación que facilita la limpieza de la superficie en la que está ubicada. El Kit de Elevación ref: 05230* no se encuentra incluido en este modelo, se encuentra disponible dentro del catálogo de accesorios de la máquina.

Este Kit debe ser montado de acuerdo a las siguientes instrucciones:

Componentes

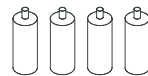

Patas	4
Disco fieltro adhesivo	4
Taco roscado	4

Instalación

La máquina está preparada para que la instalación de este Kit se realice de una forma rápida y sencilla.

1 Colocar la máquina en posición de montaje.

Tumbar la máquina con sumo cuidado sobre uno de sus laterales, protegiendo dicha zona previamente para evitar desperfectos en la máquina. Esta operación debe realizarse entre dos personas, de manera que la base de la máquina quede a la vista permitiendo poder trabajar fácilmente.

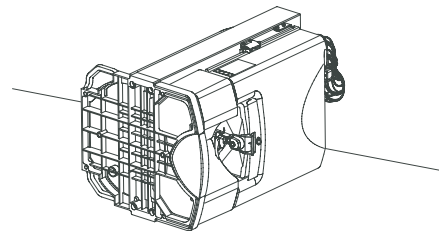

2 Colocar las patas del Kit Elevación.

La base de la máquina dispone de cuatro orificios en los cuales irán colocadas las patas. Las patas se suministran con unos tacos roscados ya colocados en el extremo de las mismas; deberemos introducirlos totalmente en los agujeros (A) de la base y proceder a roscar las patas hasta que estas hagan tope. Una vez realizada esta operación con las cuatro patas, estas podrán ser montadas y desmontadas en caso de necesidad sin que los tacos roscados se salgan de su alojamiento.

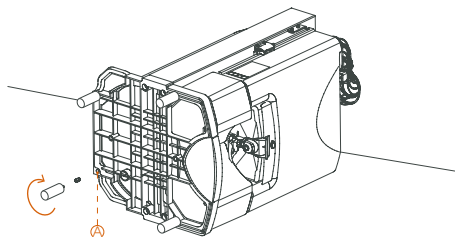

3 Incorporar la máquina a su posición de trabajo.

Incorporaremos verticalmente la máquina, con sumo cuidado, hasta dejarla en su posición de trabajo.

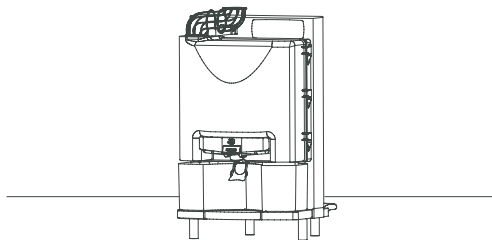

Accesorios

Encontrará una amplia gama de accesorios con los que configurar su exprimidora según sus necesidades:

Kit de Extracción 1Step

Con este accesorio podrás desmontar el grupo de exprimido en sólo 10" y dejar tu máquina lista para seguir funcionando con el otro Kit.

* Incluye grupo de exprimido.

Kit S / Kit de extracción 1Step S

Para procesar fruta con un calibre desde 45 mm y hasta 67 mm.

Kit Contrabarra

Integra la gestión de residuos en barra de la forma más práctica y limpia.

Kit elevación

Esta máquina Zumex dispone de un Kit de Elevación que facilita la limpieza de la superficie en la que está ubicada.

Conjunto botellero

Para contextos de autoservicio, permite distribuir botellas, copas o vasos. Incluye tres bandejas (preparado con 4 alturas). Queda integrada en el pódium y permite transportar todo el conjunto con facilidad.

Zumex Pack

Permite envasar bebidas frescas para su comercialización, especialmente el zumo de naranja recién exprimido. Hay 6 formatos (1.5 l, 1 l, 75 cl, 50 cl, 33cl y 25 cl) y adhesivos personalizables.

Consulte en la web de Zumex www.zumex.com la información sobre los accesorios que puede acoplar a su máquina.

Detección de Averías

Avería	Causa Posible	Corrección
La máquina no funciona	Máquina desenchufada.	Conéctela a la red.
	No llega corriente al enchufe.	Compruebe el enchufe.
	Cubierta mal colocada.	Asegúrese de su correcta colocación.
	Cubeta zumo mal colocada.	Asegúrese de su correcta colocación.
	Hay un bloqueo de los tambores.	Desconectar la máquina de la red y desbloquear los tambores.
	Detectores seguridad averiados.	Avisar al Servicio Técnico.
	Pulsador ON/OFF defectuoso.	Avisar al Servicio Técnico.
	Circuito defectuoso.	Avisar al Servicio Técnico.
La máquina se bloquea a menudo en el momento de exprimir	Tensión de red insuficiente.	Comprobar que la tensión sea la indicada en el manual.
	Circuito defectuoso.	Avisar al Servicio Técnico.
Los tambores pierden sincronismo	Avería en un eje.	Avisar al Servicio Técnico.
Cuña extractora se rompe	Cuña extractora mal colocada.	Colocarla en su posición correcta introduciéndola totalmente hasta comprobar que hace tope (Fig. 8)
Se oye funcionar el motor pero no giran los tambores	Avería interna.	Avisar al Servicio Técnico.

Avería	Causa Posible	Corrección
El grifo se obstruye	El zumo tiene semillas o exceso de pulpa.	Desmontar y limpiar el grifo según Fig. 11A.
La máquina se para cada poco tiempo	Insuficiente ventilación.	Revisar que las rejillas de ventilación de la máquina no estén obstruidas.
	Sobrecarga.	Avisar al Servicio Técnico.
Pantalla no muestra información	Alteración en la red eléctrica.	Apagar la máquina y volver a conectar.
La máquina está en función self-service y no deja de funcionar	Grifo no colocado o colocado incorrectamente.	Coloque el grifo tal y como se indica en la Fig. 11A
	Grifo bien colocado: posible avería interna.	Avisar al Servicio Técnico.
	Bloqueo de grifo activado.	Coloque el bloqueo en posición horizontal presionando el grifo hacia abajo.

ATENCIÓN: Cualquier acción para desbloquear la máquina debe realizarse desconectando la misma de la red. Si después de realizar las comprobaciones aquí mencionadas la máquina no funciona, llame al servicio técnico.



Mensajes en la Pantalla

Mensaje Display	Causa	Corrección
Sobrecorriente	Se ha sobrepasado el nivel máximo de consumo eléctrico durante al menos un segundo.	Desconectar de red y volver a conectar.
Sin naranjas	El motor permanece dos minutos en marcha sin detectar exprimido.	Reponer naranjas en alimentador y pulsar ON.
Memoria iniciada	Se detecta un error en la memoria.	Avisar al servicio técnico.
Calibración	Se detecta un valor erróneo en la calibración.	Proceder a calibrar.
Fuera de servicio	El contador ha llegado a cero.	Modificar el valor del descontador, según se indica en pag. 45 , o pasar a la función contador entrando en CONTADOR PARCIAL y pulsando ON.
Eeprom	Error detectado en la memoria EEPROM.	Avisar al servicio técnico.
Fuera de rango	La tensión de alimentación de entrada es inferior a 80V o superior a 260V.	Avisar al servicio técnico.
Error de teclado (error 1)	No se puede comunicar con el teclado (Avería interna).	Avisar al servicio técnico.
Dibujo cubeta parpadeando	La cubeta de zumo o la cubierta no están colocadas correctamente.	Asegurar su correcta colocación según Fig. 4. En caso de persistir consulte con su servicio técnico.

* El mensaje: "Error de teclado" puede no aparecer en el display debido a que no hay comunicación entre la CPU y la placa botonera.





Le présent manuel s'applique aux modèles:

Modèles de table	Zumex Essential Basic
	Zumex Essential Pro
	Zumex Versatile Pro
Modèles intégrés dans un podium	Zumex Versatile Pro All-in-One



Extension de garantie à 5 ans

Enregistrez en toute simplicité votre zumex sur notre site web durant les 3 premiers mois



Enregistrez votre Zumex ici

Zumex Essential I Versatile

Manuel de l'utilisateur

Veillez lire attentivement les instructions pour tirer au maximum profit de votre machine.

Index général

Figures	3
Importante information générale	66
Caractéristiques techniques	69
Instructions d'utilisation	70
Description générale	70
Préparation	71
Fonctionnement	71
Nettoyage	79
Kit D'Extraction 1Step	82
Kit de surélévation	83
Accessoires	85
Détection des pannes	86
Déclaration de conformité EU	143

Zumex se réserve le droit de modifier sans avis préalable l'information contenue dans ce manuel.

Importante information générale

Avant de commencer, merci de prendre connaissance des informations suivantes:

- Les données spécifiques concernant votre presse-agrumes Zumex (tension, fréquence et autres données importantes) figurent sur la Plaque signalétique qui se trouve sur l'appareil.
- Nous rappelons pour toute question technique, vous devez contacter votre Distributeur habituel / Service d'assistance technique officiel en rappelant toujours le Numéro de série qui figure sur la Plaque signalétique de la machine.
- Zumex a adopté les mesures nécessaires pour que les machines commercialisées soient reprises dans le cadre du tri des déchets conformément aux bonnes pratiques de gestion de l'environnement. Merci de contacter votre distributeur agréé Zumex pour mettre au rebut ces machines conformément aux procédures établies.
- **Ne pas manipuler la machine ou la faire fonctionner en l'absence de l'un quelconque des éléments de sécurité.**
- Cet appareil peut être utilisé par des enfants de 8 ans ou plus, ou des personnes dont les capacités physiques, sensorielles ou mentales sont réduites ou par des personnes manquant d'expérience et

de connaissance, du moment qu'elles soient sous surveillance ou qu'elles aient reçu les instructions adéquates quant au fonctionnement de l'appareil en toute sécurité.

- Surveiller les enfants afin de s'assurer qu'ils ne jouent pas avec l'appareil.
- Le nettoyage et la maintenance à réaliser par l'utilisateur ne doivent pas être réalisés par des enfants sans la surveillance d'un adulte.
- L'appareil ne doit pas être nettoyé au jet d'eau.
- Il ne faut pas utiliser des fruits autres que ceux indiqués dans le manuel.
- Lors des opérations de nettoyage, de maintenance ou de remplacement de pièces, il faut toujours s'assurer que la prise du câble d'alimentation a été débranchée. Cette dernière doit être visible.
- Il faut faire attention aux parties coupantes afin d'éviter tout risque de coupures.

- Les parties qui sont en contact avec les aliments doivent être nettoyées selon les indications du chapitre relatif au nettoyage.
- Si le câble d'alimentation est abîmé, il devra être remplacé par un câble ou un ensemble spécial qui sera fourni par le fabricant ou son service après-vente.

Les indications du mode d'emploi pourront faire l'objet de mises à jour. Vous pouvez les consulter sur notre site www.zumex.com, dans le volet du modèle choisi.

Si vous avez des suggestions ou des commentaires à faire afin d'améliorer nos machines ou notre réseau de service, merci de contacter directement Zumex à l'adresse suivante:

ZUMEX GROUP, S.A.

Polígono Ind. Moncada III C/Molí 2. 46113 Moncada. Valencia. Espagne.

Tel. +34 961 301 251 · Fax: +34 961 301 255

zumex@zumex.com / www.zumex.com

ZUMEX SERVICE

Tel. +34 960 800 999 · service@zumex.com

Caracteristiques Techniques

	Essential Basic	Essential Pro	Versatile Pro	Podium
Oranges par minute:	22	22	22	
Dimensions (cm/in):	47 x 50 x 88 cm 18.5 x 19.7" x 34.6"	47 x 50 x 75 cm 18.5" x 19.7" x 29.5"	48 x 55 x 85,5 cm 18.9" x 21.7" x 33.7"	48 x 55 x 166 cm 18.9" x 21.7" x 65.3"
Poids Net (Kg/lb):	45 Kg 99,2 lb	45,75 Kg 100,8 lb	54 Kg 119 lb	33 Kg 72,8 lb
Consommation et voltaje:	380 W pour 220-240 V 50 Hz 220 V 60 Hz 320 W pour 115V 60 Hz	380 W pour 220-240 V 50 Hz 220 V 60 Hz 320 W pour 115V 60 Hz	380 W pour 220-240 V 50 Hz 220 V 60 Hz 320 W pour 115V 60 Hz	
Protection:	IPX4	IPX4	IPX4	
Sécurité:	Double détecteur magnétique de sécurité. Protection électronique du moteur.	Double détecteur magnétique de sécurité. Protection électronique du moteur.	Double détecteur magnétique de sécurité. Protection électronique du moteur.	
Taille du fruit:	65-81 mm (45-67 mm avec le Kit S)	65-81 mm (45-67 mm avec le Kit S)	65-81 mm (45-67 mm avec le Kit 1Step S)	
Système anti-goutte:	NON	OUI	OUI	

Conseils d'utilisation

Description Générale

Zumex Essential Basic	Zumex Essential Pro	Zumex Versatile Pro
1 Réservoir pulpe	1 Réservoir pulpe	1 Réservoir pulpe
2 Filtre réservoir	2 Filtre réservoir	2 Filtre réservoir
3 Boîtier Zumex	3 Boîtier Zumex	3 Boîtier Zumex
4 Tambour Mâle	4 Tambour Mâle	4 Tambour Mâle
5 Tambour Femelle	5 Tambour Femelle	5 Tambour Femelle
6 Poubelles à écorces d'oranges	6 Poubelle à écorces orange, silver ou graphite	6 Poubelle à écorces orange, silver ou graphite
7 Taquet d'extraction droit	7 Taquet d'extraction droit	7 Taquet d'extraction droit
8 Bouchon support bague	8 Bouchon support bague	8 Bouchon support bague
9 Caoutchouc protection bouton	9 Porte-lames	9 Porte-lames
10 Porte-lames	10 Kit tuyau d'alimentation	10 Kit tuyau d'alimentation
11 Kit tuyau d'alimentation	11 Fermeture boîtier	11 Fermeture boîtier
12 Fermeture boîtier	12 Taquet d'extraction gauche	12 Taquet d'extraction gauche
13 Taquet d'extraction gauche	13 Filtre bac	13 Filtre bac
14 Filtre bac	14 Bac antigouttes	14 Bac antigouttes
15 Bac antigouttes	15 Vis plastique injection	15 Vis plastique injection
16 Vis plastique injection	16 Kit robinet complet	16 Kit robinet complet
	17 Levier robinet	17 Levier robinet
	18 Couvercle	18 Couvercle
		19 Plateau chargeur
		20 Kit plateau chargeur
		21 Support avant
		22 Support arrière

Préparation

Pour commencer à presser, vous devrez suivre les étapes suivantes:

- 1 Sortez votre presse-agrumes de son emballage et placez-le sur une surface la plus horizontale possible.
- 2 Assurez-vous que la tension correspond bien à celle qui est indiquée sur l'étiquette d'identification de la machine que vous trouverez aussi bien sur la couverture de ce manuel que sur la propre machine.
- 3 Placez les poubelles à écorces comme l'indique les Fig. 1 et 4.
- 4 Vérifiez que le réservoir à jus et son filtre sont placés correctement et que le boîtier est bien fermé et bien tenu par sa fermeture.

ZUMEX ESSENTIAL BASIC. Avant de mettre en marche votre presse-agrumes, placez le tuyau d'alimentation en oranges dans la position indiquée sur la Fig. 2. Pour cela, utilisez la clé Allen de 4 mm qui vous est fournie avec l'appareil.

Si vous avez acquis un presse-agrumes avec podium, vous devrez placer le presse-agrumes sur le podium, vissez-le comme l'indiquent les instructions sur le podium. N'oubliez pas de bloquer les roues avant de ce dernier. Ensuite, installez la trémie et les poubelles à écorces, à base ouverte, que vous trouverez à l'intérieur du meuble (Fig. 5).

Fonctionnement

Essential Basic

Mettez un verre / une carafe sous la sortie du jus et appuyez sur le bouton vert (Fig. 3). L'appareil commencera à exprimer du jus aussitôt. Pour arrêter le pressage, appuyez sur le bouton rouge.

Essential Pro y Versatile Pro

Après avoir effectué les étapes précédentes, procédez au branchement de la fiche de jonction à une base pourvue d'une prise de terre normalisée. Et appuyez sur le bouton  du cadran pour mettre la machine en marche.

Quand vous mettrez la machine en marche pour la première fois depuis son achat, un message "Select language:" s'affichera pour que vous sélectionniez la langue du fonctionnement de la machine.

La sélection se réalisera en utilisant les flèches ▲▼ et en appuyant sur "ON". Une fois la langue choisie, la machine sera prête à fonctionner en mode "Self-Service".

En règle générale, pour le contrôle du menu, nous considérons que le bouton "ON" signifie Accepter et le bouton "OFF" Annuler.

Modes de Fonctionnement de Zumex Essential Pro

Zumex Essential Pro peut fonctionner en deux modes:

Autostart: La machine détecte les oranges dans le tuyau d'alimentation et se met en marche avec ces dernières.

Self-service: La machine se met en marche en manipulant le robinet self-service, en appuyant dessus ou en manipulant le levier. Pour pouvoir travailler avec ce levier, voir les Fig. 12A et 12B. Vous pouvez travailler en continu avec ce mode en tournant le blocage du robinet à 90° (Fig. 13).

Sélection du mode de fonctionnement:

- 1 Appuyez sur la touche MENU pendant quelques secondes pour entrer dans le mode de programmation.
- 2 Choisissez l'option MODE DE TRAVAIL en la trouvant à l'aide des curseurs ▲▼ et appuyez sur ON afin de confirmer votre sélection.
- 3 Choisissez le mode d'emploi souhaité, Autostart ou Self-Service à l'aide des curseurs ▲▼, appuyez sur ON afin de confirmer votre sélection. Appuyez sur OFF à plusieurs reprises jusqu'à ce que vous quittiez le MENU.

Modes de Fonctionnement de Zumex Versatile Pro

Zumex Versatile Pro peut fonctionner en deux modes:

Professional: Vous pourrez programmer le nombre d'oranges dans chaque cycle, ou sélectionner l'option 'c' pour les presser en continu. Le pressage commencera en appuyant sur 'ON' et s'achèvera quand le nombre d'oranges programmées et à presser terminera, ou si vous appuyez sur 'OFF'.

Self-service: La machine se met en marche en manipulant le robinet self-service ou en appuyant sur le robinet ou en manipulant le levier. Vous pouvez travailler en continu en tournant le blocage du robinet à 90° (Fig. 13).

Sélection du mode de fonctionnement:

- 1 Appuyez sur la touche MENU pendant quelques secondes pour entrer dans le menu.
- 2 Choisissez l'option MODE D'EMPLOI en la trouvant à l'aide des curseurs ▲▼. Et appuyez sur ON pour confirmer votre choix.
- 3 Choisissez le mode d'emploi souhaité, Professionnel ou Self-Service, à l'aide des curseurs ▲▼, appuyez sur ON pour confirmer votre choix. Appuyez sur OFF à plusieurs reprises jusqu'à ce que vous quittiez le menu.

Configuration

otre presse-agrumes Zumex vous permet de régler les paramètres selon vos préférences. Tous les réglages se réaliseront à partir du MENU » CONFIGURATION. Appuyez sur la touche MENU pendant quelques secondes pour entrer dans le menu et choisissez CONFIGURATION, appuyez sur ON pour confirmer votre choix.

Illumination: Change le degré de luminosité de l'écran.

Dans le menu de CONFIGURATION, sélectionnez ILLUMINATION et appuyez sur ON pour confirmer votre choix. Réglez le degré de luminosité à l'aide des curseurs ▲▼. Une fois réglé, confirmez en appuyant sur ON. Les changements seront mémorisés.

Langue: Change le menu du presse-agrumes.

Dans le menu de CONFIGURATION, sélectionnez LANGUE et appuyez sur ON pour confirmer votre choix. Sélectionnez la langue souhaitée à l'aide des curseurs ▲▼. Une fois sélectionné, confirmez en appuyant sur ON. Les changements resteront mémorisés.

Offset: Selon la typologie du fruit à presser, la valeur pourra être réglée pour obtenir un bon comptage.

Sélectionnez OFFSET, appuyez sur la touche ON, et votre PIN vous sera immédiatement demandé. Si vous ne l'avez pas, consultez votre Service Technique. Ensuite, configurez le nombre souhaité en utilisant pour cela les curseurs ▲▼. Une fois le réglage terminé, appuyez sur ON pour garder les changements. Cette opération doit se réaliser uniquement sous le contrôle d'un service technique autorisé.

! **Note:** N'oubliez pas que si vous appuyez sur OFF, vous annulez les changements réalisés auparavant et vous retournerez au menu précédent.

Service Technique

Les presse-agrumes Zumex Essential Pro et Versatile vous donnent l'information demandée pour le bon entretien de l'unité, en plus de disposer d'un compteur d'oranges pressées qui peut être configuré sur ce mode. Appuyez sur la touche MENU pendant quelques secondes pour entrer dans le menu et sélectionnez SERVICE TECHNIQUE, appuyez sur ON pour confirmer votre sélection et sur OFF pour revenir au menu précédent.

Numéro de série: Le numéro de série de votre presse-agrumes vous sera montré, lequel est indispensable pour consulter le SERVICE TECHNIQUE.

Dans le menu du SERVICE TECHNIQUE, sélectionnez le NUMÉRO DE SÉRIE et appuyez sur ON pour confirmer votre choix. Vous pourrez visualiser le numéro de série sur l'écran. Retournez au menu précédent en appuyant sur OFF.

Tension: La tension vous indique que vous avez de l'électricité au moment de la consultation, ce qui est indispensable pour les services d'assistance technique.

Dans le menu de SERVICE TECHNIQUE, sélectionnez TENSION et appuyez sur ON pour confirmer votre choix. Vous pourrez visualiser la tension sur l'écran. Retournez au menu précédent en appuyant sur OFF.

Calibrage: Il vous montre la valeur du calibrage de votre machine, qu'il est nécessaire de régler dans les cas exceptionnels où le compteur ne compterait pas correctement. Cette information est indispensable si vous consultez une assistance technique. Il permet également de modifier manuellement les valeurs. Ce procédé devra se faire en suivant les instructions et en obtenant l'aide d'un service d'assistance technique autorisé.

Valeur calibrage: Dans le menu de SERVICE TECHNIQUE, sélectionnez CALIBRAGE > VALEUR CALIBRAGE et appuyez sur ON pour confirmer votre choix. Vous pourrez visualiser le numéro de calibrage sur l'écran. Retournez au menu en appuyant sur OFF.

Valeur Offset: Dans le menu du SERVICE TECHNIQUE, sélectionnez CALIBRAGE > VALEUR OFFSET, et appuyez sur ON pour confirmer votre choix. Vous pourrez visualiser le numéro de l'offset sur l'écran. Retournez au menu en appuyant sur ON.

Calibrer: Choisissez CALIBRER et appuyez sur ON. Ensuite, introduisez votre PIN et appuyez sur ON. La machine vous demandera de confirmer 'Calibrer?', appuyez sur ON pour confirmer le calibrage automatique. Ensuite, la machine réalisera le calibrage en question et indiquera la valeur du calibrage réglée. Retournez au menu en appuyant sur OFF.

Cette option se réalisera uniquement sous le contrôle du service technique et quand il le sera expressément indiqué.

Pin: Votre presse-agrumes exige un mot de passe pour que vous puissiez accéder aux compteurs et modifier les paramètres de configuration. Le Pin de série programmé est le 0000, mais vous pouvez le personnaliser.

Dans le menu de SERVICE TECHNIQUE, sélectionnez PIN et appuyez sur ON pour confirmer votre choix. Si c'est la première fois que vous modifiez votre Pin, le Pin de série 0000 s'affichera, appuyez sur ON. Si vous aviez déjà programmé auparavant votre mot de passe, insérez l'ancien mot de passe, sélectionnez chaque numéro à l'aide des curseurs ▲▼ appuyez sur OFF pour passer d'un numéro à l'autre, et sur ON pour confirmer votre mot de passe. En y insérant le Pin correct, "Nouveau PIN" s'affichera sur l'écran. Programmez le nouveau mot de passe, sélectionnez chaque chiffre à l'aide des curseurs ▲▼, appuyez sur OFF pour passer d'un chiffre à l'autre et sur ON pour confirmer le nouveau PIN.

Pour récupérer le Pin en cas d'oubli, entrez dans le Menu et sélectionnez CONFIGURATION. Continuez à appuyer sur le curseur ▲ et appuyez en même temps sur le ▼. Ensuite, introduisez le nouveau pin souhaité et appuyez sur ON.

Compteurs: Vous pourrez contrôler le compteur et le décompteur de votre presse-agrumes. Le compteur vous permet de connaître le nombre d'oranges pressées. La fonction du décompteur vous permet de programmer un nombre d'oranges précis et de consommer les oranges issues de ce solde.

Compteur partiel: Il vous indique le nombre d'oranges consommées. On peut le remettre à zéro. Dans le menu de SERVICE TECHNIQUE, sélectionnez COMPTEURS > COMPTEUR PARTIEL et appuyez sur ON pour confirmer votre choix. Introduisez votre PIN (N'oubliez pas: Sélectionnez chaque chiffre à l'aide des curseurs ▲▼ COMPTEUR PARTIEL et appuyez sur ON pour confirmer votre choix. Introduisez votre PIN (N'oubliez pas : Sélectionnez chaque chiffre à l'aide des curseurs ▼ et confirmez en appuyant sur ON. Sur l'écran de la machine, vous verrez que le compteur s'est remis à zéro. Retournez au menu en appuyant sur OFF à plusieurs reprises.

Compteur total: Il vous montre toutes les oranges consommées pendant toute la durée du fonctionnement de la machine. Ce compteur ne peut s'effacer.

Dans le menu de SERVICE TECHNIQUE, sélectionnez COMPTEURS > COMPTEUR TOTAL et appuyez sur ON pour confirmer votre choix. Vous pourrez visualiser le nombre d'oranges sur l'écran. Retournez au menu précédent en appuyant sur OFF.

Décompteur: Il vous permet de programmer un nombre d'oranges précis et de consommer les oranges issues de ce solde. Dans le menu de SERVICE TECHNIQUE, sélectionnez COMPTEURS > DÉCOMPTEUR et appuyez sur ON pour confirmer votre choix. Introduisez votre PIN (N'oubliez pas: Sélectionnez chaque chiffre à l'aide des curseurs ▲▼, appuyez sur OFF pour passer d'un chiffre à l'autre et sur ON pour confirmer votre mot de passe), et vous entrez dans le menu du décompteur. Programmez chaque chiffre du décompteur à l'aide des curseurs ▲▼, après chaque chiffre appuyez sur OFF pour passer au suivant, répétez cette action pour chaque chiffre. Appuyez sur ON quand apparaît le dernier chiffre et la sélection sera automatiquement mémorisée. Ensuite, sélectionnez sur le menu principal si vous souhaitez que le décompteur soit visible ou pas (option visible/caché). Retournez au menu en appuyant sur OFF à plusieurs reprises.

- ! Quand le décompteur sera remis à zéro, le presse-agrumes s'arrêtera jusqu'à ce qu'un nouveau solde d'oranges soit rechargé ou que la fonction du compteur change, en entrant dans le menu "COMPTEUR PRINCIPAL". Pour le confirmer, appuyez sur ON.
- ! Lorsque le décompteur visible sera programmé, un 'D' s'affichera sur l'écran normal de fonctionnement, devant les chiffres du compteur. Si le décompteur caché est programmé, aucun chiffre ne s'affichera.

Résumé des Modes de Fonctionnement Zumex Essential Pro et Versatile Pro

Mode d'emploi Configuration Service Technique	Self-Service Professionnel	Self-Service 000000	
	Self-Service Professionnel	Professionnel 000000 03	
Mode d'emploi Configuration Service Technique	Illumination Langue Offset	Illumination	
	Illumination Langue Offset	Langue Français	
	Illumination Langue Offset	Pin ? 0000	Offset 30
Mode d'emploi Configuration Service Technique	Numéro de Série Tension Calibrage Pin Compteurs	Numéro de Série 0000	
	Numéro de Série Tension Calibrage Pin Compteurs	Tension 231	

Résumé des Modes de Fonctionnement Zumex Essential Pro et Versatile Pro

Numéro de Série Tension Calibrage Pin Compteurs	Valeur Calibrage Valeur Offset Calibrer	Valeur Calibrage 97				
	Valeur Calibrage Valeur Offset Calibrer	Valeur Offset 30				
	Valeur Calibrage Valeur Offset Calibrer	Pin ? 0000	Calibrer Calibrer?	Calibrer 	Calibrer 85	<input checked="" type="checkbox"/>
Numéro de Série Tension Calibrage Pin Compteurs	Pin ? 0000	Nouveau Pin 0000				
Numéro de Série Tension Calibrage Pin Compteurs	Compteur Partiel Compteur Total Décompteur	Pin ? 000	Compteur Total 10	Effacer ?	Compteur Partiel 0	
	Compteur Partiel Compteur Total Décompteur	Compteur Total 76				
	Compteur Partiel Compteur Total Décompteur	Pin ? 000	Décompteur 000000	Visible Caché	Self-Service 0:000000 	
			Visible Caché	Self-Service 		

Nettoyage

Zumex recommande de nettoyer la machine au moins 1 à 2 fois par jour, en fonction de son utilisation, afin de préserver les conditions d'hygiène alimentaire.

Zumex recommande d'employer le détergent **Zumex Citric Active™** spécialement conçu pour le nettoyage des presse-agrumes, doté d'un grand pouvoir désincrustant pour la cire et la pulpe.

Pour réaliser un nettoyage correct, vous devrez suivre les étapes suivantes: Tous les modèles

1 AVERTISSEMENT! Débranchez l'appareil du réseau avant de procéder au nettoyage.

1 Démontez le **réservoir** (Fig. 10) en le retirant avec les deux mains et en le tirant vers l'extérieur. Pour le remonter, saisissez des deux mains l'ensemble du **réservoir**, situez-le sur les rails du boîtier et poussez jusqu'à ce qu'il soit entièrement inséré.

Important : Si le réservoir est mal monté, la machine ne se mettra pas en marche. Le réservoir à jus contient un filtre et des restes de jus. Manipulez-le doucement pour éviter la chute accidentelle de jus et du filtre.

2 Démontez le **filtre** en tirant sur la languette.

3 Videz son contenu et mettez-le à l'envers sur une surface plane.

4 Appuyez sur les éléments en plastique du **robinet** et retirez les pivots insérés dans le réservoir (Fig. 11). Retirez d'abord la partie arrière puis la partie avant. Pour l'assembler, faites l'opération inverse, en insérant d'abord la partie avant dans le réservoir et en appuyant ensuite sur les pattes jusqu'à insérer les pivots dans les trous du réservoir. Tirez légèrement sur le robinet pour vérifier que tout est bien inséré.

5 Démontez le boîtier avant en ouvrant la fermeture latérale (Fig. 14). Tournez le boîtier vers la droite à 90° jusqu'à ce qu'il soit en dehors de l'alimentateur. Tirez vers le haut pour le libérer des charnières. Pour le remonter, saisissez fermement le couvercle à deux mains et montez-le dans sa position

entièrement ouverte, en prenant soin d'insérer les trois charnières dans leurs trous. Fermez le boîtier et fixez dans sa position de fermeture.

- ❗ **Important :** Démontez toujours l'ensemble du réservoir à jus avant de retirer le boîtier. Ne retirez pas le boîtier tant qu'il n'est pas en position entièrement ouverte. Évitez de charger le boîtier car cela pourrait forcer les charnières. Assurez-vous que le boîtier est bien inséré dans ses trois charnières avant de le fermer.

Essential Basic, Essential Pro

- 6 Démontez le porte-lames (Fig. 7) en tirant vers vous, depuis la poignée.
- ❗ **ATTENTION!** Manipulez cette pièce doucement car vous pourriez vous couper.
- 7 Tirez les extracteurs jusqu'à les sortir complètement (Fig. 8). Pour les remonter, placez les extracteurs dans le côté correspondant en insérant les boutons. Poussez l'extracteur jusqu'à ce que la lame soit complètement insérée dans le tambour mâle et que la pièce soit fixée au niveau du deuxième bouton.
- ❗ **Important :** Démontez en premier les extracteurs avant de démonter les tambours de pressage. Si l'extracteur n'est pas correctement inséré comme indiqué ci-dessus, la pièce pourrait être endommagée lors du fonctionnement de la machine.
- 8 Démontez les tambours de pressage deux par deux, en dévissant les volants qui les soutiennent d'abord (Fig. 9).

Versatile Pro

- 6 Démontez le Kit 1Step (Fig. 15-16) de la machine. Vérifiez auparavant les consignes de montage et de démontage dans la rubrique *Kit d'extraction 1Step*.
All est possible de réaliser deux types de nettoyage :
 - Nettoyage du kit complet : une fois le kit retiré de la machine, éliminez les restes éventuels de pulpe et d'écorce en le lavant à l'eau, et, au besoin, avec du savon doux. Il est également possible de le laver entièrement et sans le démonter au lave-vaisselle.

- Nettoyage en profondeur : tous les composants sont démontables individuellement pour un nettoyage plus exhaustif des pièces. Zumex recommande un nettoyage en profondeur du kit d'extraction au moins une fois par semaine, selon l'utilisation de la machine.

- 7 Démontez le Porte-lames (9) et procédez à son nettoyage en faisant attention à ne pas vous couper.
 - Les pièces en plastique du système de pressage sont compatibles avec un nettoyage au lave-vaisselle.
 - Nous déconseillons de nettoyer le boîtier et le réservoir au lave-vaisselle. Suivre ce conseil permet d'augmenter leur durée de vie. Pour nettoyer les deux pièces, employez une lavette douce imbibée d'eau et de Citric Active ou de produit vaisselle. N'utilisez sous aucun prétexte des produits abrasifs ou anticalcaires.
 - Le robinet et la carafe à jus doivent être séparés pour leur nettoyage approprié afin d'éviter l'accumulation de saleté entre les deux. Le robinet peut être nettoyé au lave-vaisselle.
 - Le nettoyage de la zone de pressage et du boîtier devra être effectué à l'aide d'un chiffon doux imbibé d'eau et de liquide vaisselle. Ensuite, rincez abondamment à l'eau claire pour qu'il ne reste pas de liquide vaisselle.
 - Une fois le nettoyage terminé, vous devrez monter tous les éléments dans l'ordre inverse à leur démontage. Vérifiez bien que toutes les pièces sont assemblées correctement et attachées.
 - N'oubliez pas que chaque taquet d'extraction (Fig. 8) ne s'emboîte que d'un côté, c'est pourquoi ils ne sont pas interchangeables. Lorsque vous les mettez en place, vérifiez que la pale du taquet d'extraction entre jusqu'au fond dans la rainure du tambour mâle.
 - Pour éviter que la cire ne s'accumule, il est important de nettoyer fréquemment l'alimentateur de fruits des modèles Zumex Versatile.
 - Sur les modèles avec meuble, nettoyez la trémie et l'intérieur du meuble, en vérifiant bien qu'il ne reste pas d'écorces ni de pulpe.

Kit d'Extraction 1Step

Cet ensemble permet d'extraire et d'insérer les tambours de pressage et extracteurs d'écorce en une seule étape (Fig. 15)

Avant de le placer, veillez à insérer le Porte-lames (9).

Pour le placer, fixez les tambours dans les axes et ajustez la position jusqu'à les introduire complètement. Utilisez l'écrou papillon central pour visser l'ensemble à la machine.

Note : Pour le démonter, procédez dans l'ordre inverse.

Assemblage du kit 1Step (Fig. 16)

a) Placez le support arrière (22) sur une surface. Les supports métalliques des extracteurs doivent rester face vers le bas.

b) Assemblez les tambours mâles et femelles (4 et 5). Fixez les bases circulaires des tambours dans les orifices du support. Notez que les côtés face des tambours sont différents.

Veillez à les monter tel qu'indiqué sur le schéma.

d) Insérez les cônes dépassant des tambours de pressage dans les quatre bagues circulaires du support avant (21).

e) Assemblez les deux supports à l'aide de l'écrou papillon en plastique (15).

c) Tournez le kit 1step à 180 ° et fixez les extracteurs (7 et 12) sur les supports d'extracteurs en insérant la lame dans la jointure du tambour mâle. Veillez à ce que les deux supports se trouvent à l'intérieur de l'axe de l'extracteur comme indiqué dans l'image 4.

Démontage du kit 1Step (Fig. 16)

c) Mettez le kit dans la même position que dans l'image 4 et retirez les Extracteurs (7 et 12) en les tirant jusqu'à les extraire des supports métalliques.

a) Tournez le kit à 180 ° et dévissez l'Écrou papillon en plastique (15) situé derrière les tambours et servant à fixer les deux supports en métal (21 et 22).

b) Tirez soigneusement sur le Support avant (21).

c) Séparez les Tambours mâle (4) et Tambours femelle (5).

Remarque : Pour le nettoyage du kit, veuillez consulter la section « Nettoyage ».

Kit de Surélévation

Cette machine Zumex dispose d'un Kit de Surélévation qui facilite le nettoyage de la surface sur laquelle elle est installée. Le Kit de Surélévation réf. 05230* n'est pas inclus avec ce modèle, est disponible dans le catalogue d'accessoires de la machine.

Ce Kit doit être monté conformément aux instructions suivantes

ÉLÉMENTS

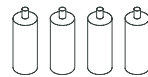

Pied	4
Feutre adhésif rond	4
Cheville filetée	4

INSTALLATION

La machine est conçue de façon à ce que l'installation de ce Kit s'effectue rapidement et facilement.

1 Placer la machine en position de montage.

Coucher soigneusement la machine sur le côté, en protégeant préalablement cette partie afin d'éviter d'endommager la machine. Cette opération doit être réalisée par deux personnes, de manière à ce que la base de la machine soit visible et facilite le travail.

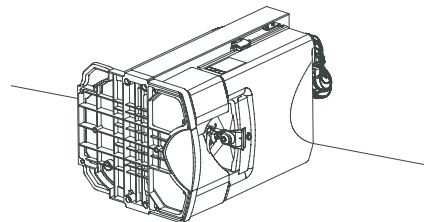

2 Mettre en place les pieds du Kit de Surélévation.

La base de la machine est dotée de quatre orifices, dans lesquels seront fixés les pieds. Les pieds sont fournis avec des chevilles filetées préinstallées sur l'extrémité des pieds. Il convient de les introduire complètement dans les trous (A) de la base et de visser les pieds jusqu'à ce que ces derniers soient en butée. Une fois cette opération réalisée, les quatre pieds peuvent être montés et démontés, si nécessaire, sans que les chevilles filetées sortent de leur logement.

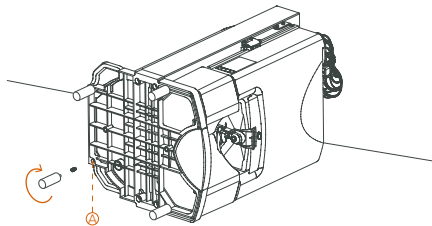

3 Installer la machine dans sa position de travail.

Installer verticalement la machine avec soin, dans sa position de travail.

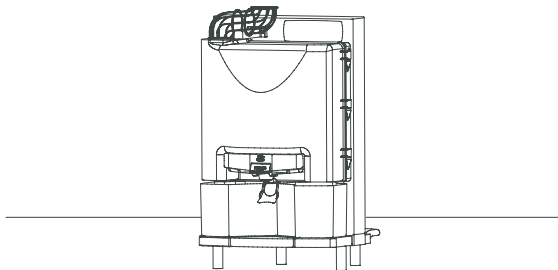

Accessoires

Vous trouverez une large gamme d'accessoires qui vous permettront de configurer votre presseagrumes selon vos besoins :

Kit d'extraction 1Step

Avec cet accessoire, vous pourrez démonter le groupe de pressage en seulement 10 secondes et laisser votre machine prête pour continuer de fonctionner avec l'autre kit.

*Contient l'ensemble de pressage.

Kit S / Kit d'Extraction 1Step S

Pour presser des fruits à partir de 45 mm et jusqu'à 67 mm de diamètre.

Kit Comptoir

Intègre la gestion des déchets en comptoir de la façon la plus pratique et hygiénique.

Kit de surélévation

Cette machine Zumex dispose d'un Kit de Surélévation qui facilite le nettoyage de la surface sur laquelle elle est installée.

Range-bouteilles

Pour des espaces de libre-service, permet d'organiser les bouteilles, carafe ou verres. Inclut trois plateaux (avec 4 hauteurs). Intégré au podium et permet de transporter tout l'ensemble facilement.

Pack Zumex

Des bouteilles qui permettent de conditionner les boissons fraîches en vue de leur commercialisation, notamment le jus d'orange fraîchement pressé. Disponibles en 6 formats (1,5 l, 1 l, 75 cl, 50 cl, 33 cl et 25 cl) et autocollants personnalisables inclus.

Consultez le site web de Zumex www.zumex.com pour obtenir des informations sur les accessoires compatibles avec votre machine.

Détection de Pannes

Panne	Cause Possible	Solution
La machine ne marche pas	Appareil débranché.	Branchez-le au réseau électrique.
	Le courant n'arrive pas à la fiche.	Vérifiez la fiche.
	Boîtier mal placé.	Vérifiez qu'il est bien mis.
	Réservoir à jus mal placé.	Vérifiez qu'il est bien mis.
	Blocage dans les unités de pressage.	Débranchez la machine et débloquez les tambours.
	Détecteurs sécurité en panne.	Prévenir le Service Technique.
	Bouton ON/OFF défectueux.	Prévenir le Service Technique.
	Circuit défectueux.	Prévenir le Service Technique.
La machine se bloque souvent au moment du pressage	Tension électrique insuffisante.	Vérifiez que la tension est celle qui est indiquée sur le manuel.
	Circuito defeituoso.	Prévenir le Service Technique.
Les unités de pressage perdent leur synchronisme	Panne d'un axe.	Prévenir le Service Technique.
Le taquet d'extraction s'est cassé	Taquet d'extraction mal placé.	Le remettre bien en place en l'introduisant complètement jusqu'à ce qu'il se bloque (Fig. 8)
On entend le moteur fonctionner mais les unités de pressage ne tournent pas	Panne interne.	Prévenir le Service Technique.

Panne	Cause Possible	Solution
Le robinet se bouche	Le jus a des pépins ou un excès de pulpe.	Démonter et nettoyer le robinet selon la Fig. 11A.
La machine s'arrête souvent	Ventilation insuffisante.	Vérifiez que les grilles de ventilation de la machine ne sont pas bouchées.
	Surcharge.	Prévenir le Service Technique.
L'écran n'affiche pas l'information	Changement du réseau électrique.	Débranchez la machine et la rebranchez.
La machine est en self-service et ne cesse de fonctionner	Le robinet n'est pas mis en place ou mal mis.	Placez le robinet comme l'indique la Fig. 11A
	Le robinet bien mis : possibilité d'une panne interne.	Prévenir le Service Technique.
	Blocage du robinet activé.	Mettez le blocage en position horizontale en appuyant sur le robinet vers le bas.

ATTENTION: Toute action pour débloquer la machine doit être effectuée quand elle est débranchée. Si la machine ne marche pas après avoir réalisé toutes les vérifications mentionnées ci-dessus, appelez le service technique.



Messages sur l'écran

Message Affiché	Cause	Solution
Courant de décharge	Le niveau maximal de consommation électrique a été dépassé d'au moins une seconde.	Débranchez et rebranchez.
Sans oranges	Le moteur est en marche depuis deux minutes sans qu'un passage ne soit détecté.	Remettre les oranges dans l'alimentateur et appuyez sur ON.
Mémoire initialisée	Une erreur de mémoire a été détectée.	Prévenir le service technique.
Calibrage	Une valeur erronée a été détectée dans le calibrage.	Procéder au calibrage.
Hors-service	Le compteur est à zéro.	Modifier la valeur du décompteur selon les indications de la p.69, ou passer à la fonction compteur en entrant dans COMPTEUR PARTIEL et en appuyant sur On.
Eeprom	Erreur détectée dans la mémoire EEPROM.	Prévenir le service technique.
Hors du rang	La tension d'alimentation d'entrée est inférieure à 80V ou supérieure à 260V.	Prévenir le service technique.
Erreur de clavier (erreur 1)	On ne peut pas communiquer à travers le clavier (panne interne).	Prévenir le service technique.
Dessin réservoir qui clignote	Le réservoir du jus ou le boîtier n'est pas placé correctement.	Vérifier s'il est bien mis, selon la Fig. 4. Si cela persiste, contactez le service technique.

* Le message: "Erreur de clavier" peut ne pas s'afficher à cause d'un manque de communication entre le CPU et la plaque de commande.





Die vorliegende Bedienungsanleitung
bezieht sich auf die Modelle:

Thekenmodelle	Zumex Essential Basic
	Zumex Essential Pro
	Zumex Versatile Pro
Modelle mit Unterschrank	Zumex Versatile Pro All-in-One



Erweitern Sie ihre Garantie auf 5 Jahre

Durch einfache Produktregistrierung auf
unserer Website in den ersten 3 Monaten



Registrieren Sie
Ihr produkt hier

Zumex Essential I Versatile

Bedienungsanleitung

Bitte lesen Sie die Bedienungsanleitung sorgfältig durch, um maximale
Leistungen Ihrer Maschine zu erzielen.

Inhaltsverzeichnis

Abbildungen	3
Allgemeine wichtige hinweise	92
Technische eigenschaften	95
Bedienungsanleitung	96
Allgemeine beschreibung	96
Vor der inbetriebnahme	97
Bedienung	97
Reinigung	105
Schnell-Reinigungskit 1Step	109
Hochstell-kit	110
Zubehör	113
Fehlersuche und fehlerbehebung	114
EG-konformitätserklärung	143

Zumex behält sich das Recht vor, die in dieser
Bedienungsanweisung angeführten Informationen
ohne vorherige Ankündigung zu ändern.



Allgemeine wichtige hinweise

Als erstes empfehlen wir Ihnen, die folgenden Vorsichtsmaßnahmen zu beachten:

- Die spezifischen Daten Ihrer Zumex Saftpresse (Spannung, Frequenz und weitere wichtige Angaben) finden Sie auf dem Identifikationsetikett an der Maschine selbst.
- Bitte wenden Sie sich bei allen technischen Fragen an Ihren Vertriebshändler / Offiziellen Kundendienst und geben Sie dabei immer die Seriennummer laut Identifikationsetikett an der Maschine an.
- Zumex ergreift die erforderlichen Maßnahmen, damit die auf dem Markt befindlichen Maschinen eine selektive Rücknahme und korrekte umweltbewusste Entsorgung erfahren. Für eine korrekte Entsorgung der Maschinen wenden Sie sich bitte an Ihren Zumex Vertriebshändler.
- **Nehmen Sie keine Eingriffe an der Maschine vor, um sie ohne Sicherheitselemente in Betrieb zu nehmen.**
- Dieses Gerät darf von Kindern ab 8 Jahren bedient werden. Personen mit eingeschränkten physischen, sensorischen oder mentalen Fähigkeiten oder mangelnder Erfahrung und fehlenden Kenntnissen dürfen dieses Gerät nur unter Aufsicht bedienen, oder erst nachdem

eine sachdienliche Einweisung in die sichere Gerätebedienung unter verständlicher Erklärung der damit verbundenen Risiken erfolgt ist.

- Kinder sind zu beaufsichtigen, damit sie das Gerät nicht als Spielzeug verwenden.
- Reinigungs- und Wartungsmaßnahmen durch den Verwender dürfen nicht von Kindern ohne Aufsicht vorgenommen werden.
- Das Gerät darf nicht mit Wasserstrahl gereinigt werden.
- Verwenden Sie keine anderen Früchte als die in der Anleitung genannten Früchte.
- Achten Sie darauf, dass bei Reinigung, Wartung oder Austausch von Teilen der Stecker des Netzkabels gut sichtbar vom Netzanschluss getrennt ist.
- Gehen Sie zur Vermeidung von Schnittverletzungen mit den Schneidelementen besonders vorsichtig um.

- Die Teile, die mit Nahrungsmitteln in Berührung kommen, sind nach den Anweisungen im Abschnitt Reinigung zu säubern.
- Bei Beschädigung des Netzkabels ist dieses durch ein vom Hersteller oder dem Kundendienst geliefertes Kabel oder einen speziellen Kabelsatz zu ersetzen.

Die Bedienungsanleitung kann aktualisiert werden. Sie können die aktualisierte Anleitung auf unserer Website www.zumex.com im Abschnitt zum jeweiligen Modell einsehen.

Für Anregungen oder Kommentare zur Verbesserung unserer Maschinen oder unseres Servicenetzes wenden Sie sich bitte direkt an Zumex unter der folgenden Anschrift:

ZUMEX GROUP, S.A.
 Polígono Ind. Moncada III C/Molí 2. 46113 Moncada. Valencia. Spanien.
 Tel. +34 961 301 251 · Fax: +34 961 301 255
zumex@zumex.com / www.zumex.com

ZUMEX SERVICE

Tel. +34 960 800 999 · service@zumex.com

Technische Eigenschaften

	Essential Basic	Essential Pro	Versatile Pro	Podium
Orangen pro Minute:	22	22	22	
Dimensionen (cm/inch):	47 x 50 x 88 cm 18.5"x 19.7"x 34.6"	47 x 50 x 75 cm 18.5"x 19.7"x 29.5"	48 x 55 x 85,5 cm 18.9"x 21.7"x 33.7"	48 x 55 x 166 cm 18.9"x 21.7"x 65.3"
Nettogewicht (Kg/lb):	45 Kg 99,2 lb	45,75 Kg 100,8 lb	54 Kg 119 lb	33 Kg 72,8 lb
Verbrauch und Spannung:	380 W für 220-240 V 50 Hz 220 V 60 Hz 320 W für 115V 60 Hz	380 W für 220-240 V 50 Hz 220 V 60 Hz 320 W für 115V 60 Hz	380 W für 220-240 V 50 Hz 220 V 60 Hz 320 W für 115V 60 Hz	
Schutz:	IPX4	IPX4	IPX4	
Sicherheit:	Doppelte Magnet - Sicherheitsdetektoren. Elektronische Motorschutzvorrichtung.			
Fruchtdurchmesser:	65-81 mm (45-67 mm mit dem Kit S)	65-81 mm (45-67 mm mit dem Kit S)	65-81 mm (45-67 mm mit dem Kit 1Step S)	
Antitropf-System:	NEIN	JA	JA	



Bedienungsanleitung

Allgemeine Beschreibung

Zumex Essential Basic	Zumex Essential Pro	Zumex Versatile Pro
1 Saftbehälter	1 Saftbehälter	1 Saftbehälter
2 Behälterfilter	2 Behälterfilter	2 Behälterfilter
3 Zumex - Abdeckung	3 Zumex - Abdeckung	3 Zumex - Abdeckung
4 Trommelgehäuse	4 Trommelgehäuse	4 Trommelgehäuse
5 Trommeleinsatz	5 Trommeleinsatz	5 Trommeleinsatz
6 Schalenbehälter	6 Schalenbehälter	6 Schalenbehälter
7 Entsafterkeil rechts	7 Entsafterkeil rechts	7 Entsafterkeil rechts
8 Halterungs- und Dichtungsstopfen	8 Halterungs- und Dichtungsstopfen	8 Halterungs- und Dichtungsstopfen
9 Schutzgummi - Knopf	9 Messerhalter	9 Messerhalter
10 Messerhalter	10 Zufuhrrohrsatz	10 Zufuhrrohrsatz
11 Zufuhrrohrsatz	11 Verschlussabdeckung	11 Verschlussabdeckung
12 Verschlussabdeckung	12 Entsafterkeil links	12 Entsafterkeil links
13 Entsafterkeil links	13 Filter tablett	13 Filter tablett
14 Filter tablett	14 Tropfauffangschale	14 Tropfauffangschale
15 Tropfauffangschale	15 Plastikeinspritzknopf	15 Plastikeinspritzknopf
16 Plastikeinspritzknopf	16 Kompletter Hebelsatz	16 Kompletter Hebelsatz
	17 Druckhebel	17 Druckhebel
	18 Abdeckung	18 Abdeckung
		19 Plattenteil
		20 Zuführungsplatte
		21 Vorderen halter
		22 Hinteren halter

Vor der Inbetriebnahme

Bereiten Sie das Gerät vor dem Entsaften folgendermaßen vor:

- 1 Entnehmen Sie den Entsafter aus der Verpackung und stellen Sie ihn auf eine möglichst ebene Oberfläche.
- 2 Vergewissern Sie sich, dass die Netzspannung Ihres Stromkreises innerhalb der auf der Geräte-Identifikationsetikette und Umschlagseite dieser Bedienungsanleitung angegebenen Werten liegt.
- 3 Setzen Sie die Schalenbehälter ein, wie in Abbildung 1 gezeigt.
- 4 Vergewissern Sie sich, dass Saftbehälter und Behälterfilter korrekt eingesetzt sind und das Gehäuse geschlossen und abgesichert ist.

ZUMEX ESSENTIAL BASIC. Bevor Sie Ihren Entsafter in Betrieb nehmen, ist das Einfüllrohr der Orangen, wie auf Abb. 2 ersichtlich, anzubringen. Benutzen Sie zu diesem Zweck den 4 mm- Inbusschraubenschlüssel, der mit dem Gerät geliefert wird.

Sollten Sie einen Entsafter mit Stand erworben haben, positionieren Sie den Entsafter auf dem Stand und schrauben Sie ihn, wie in den Anweisungen auf dem Podium angegeben, an. Vergessen Sie dabei nicht, die Bremsen für die vorderen Räder des Stands zu aktivieren. Bringen Sie anschließend das Zuführrohr und die Schalenbehälter mit offenem Boden an, die Sie im Inneren des Stands finden (Abb. 5).

Bedienung des Gerätes

Essential Basic

Stellen Sie ein Glas / einen Krug unter den Saftaustritt und drücken Sie die grüne Taste (Abb. 3), je nach Modell. Das Gerät beginnt sofort, Saft auszupressen. Um den Entsaftungsvorgang anzuhalten, drücken Sie die rote Taste.

Essential Pro y Versatile Pro

Nachdem Sie die zuvor beschriebenen Schritte befolgt haben, verbinden Sie den Netzstecker des Gerätes mit einer geerdeten Standardsteckdose. Betätigen Sie dann die Taste  auf der Vorderseite des Gerätes, um es einzuschalten.

Schalten Sie das Gerät seit Ihrem Kauf zum ersten Mal ein, wird Ihnen die Nachricht "Choose your language" angezeigt, damit Sie die Bedienungssprache des Gerätes



auswählen können.

Die Auswahl tätigen Sie mit den ▲▼ Pfeiltasten, während Sie die „ON“-Taste gedrückt halten. Haben Sie Ihre Sprache ausgewählt, ist das Gerät bereit, im „Self-Service“-Modus zu arbeiten.

Als allgemeine Regel benutzen wir in der Menüführung den "ON"-Knopf zur Bestätigung und den "OFF"-Knopf für das Beenden.

Funktionsmodi Zumex Essential Pro

Das Gerät Zumex Essential Pro funktioniert in zwei Arbeitsmodi:

Autostart: Das Gerät erkennt die Orangen im Zuführrohr und beginnt diese zu verarbeiten.

Self-service: Das Gerät beginnt mit der Verarbeitung, sobald der Selbstbedienungshebel betätigt wird, entweder indem Sie den Hebel drücken oder den Druckhebel bedienen. Um den Druckhebel zu betätigen, richten Sie sich nach den Vorgaben der Abb. 12A und 12B. Dieser Modus kann auch kontinuierlich arbeiten, indem Sie die Hebelsperre um 90° drehen (Abb.13).

Auswahl eines Arbeitsmodus:

- 1 Halten Sie die MENÜ-Taste einige Sekunden lang gedrückt, um das Menü aufzurufen.
- 2 Wählen Sie mit Hilfe der Pfeiltasten ▲▼ die Option ARBEITSMODUS und drücken Sie die Taste ON, um Ihre Auswahl zu bestätigen.
- 3 Wählen Sie mit Hilfe der Pfeiltasten ▲▼ den gewünschten Arbeitsmodus, Autostart oder Self-Service-Modus aus und drücken Sie ON, um Ihre Auswahl zu bestätigen. Drücken Sie wiederholt auf OFF, um das Menü zu verlassen.

Funktionsmodi Zumex Versatile Pro

Der Zumex Versatile Pro funktioniert in zwei Arbeitsmodi:

Professional: Mit Hilfe der Pfeiltasten ▲▼, können Sie die Anzahl der zu entsaftenden Orangen pro Zyklus programmieren und dabei bis zu 20 Orangen pro Zyklus verarbeiten. Sie können aber auch eine kontinuierliche Entsaftung bestimmen, indem Sie die Option 'c' wählen. Der Entsaftungsvorgang beginnt, indem Sie die 'ON'-Taste betätigen, und endet, sobald die gewünschte Anzahl an Orangen verarbeitet wurde oder Sie die 'OFF'-Taste betätigt haben.

Self-service: Das Gerät beginnt mit der Verarbeitung, sobald der Selbstbedienungshebel betätigt wird, entweder indem Sie den Hebel drücken oder der Druckhebel bedienen. Um den Druckhebel zu betätigen, betrachten Sie die Angaben der Abb. 9A und 9B. Dieser Modus kann auch kontinuierlich arbeiten, indem Sie die Hebelsperre um 90° drehen (Abb. 13).

Auswahl eines Arbeitsmodus:

- 1 Halten Sie die MENÜ-Taste einige Sekunden lang gedrückt, um das Menü aufzurufen.
- 2 Wählen Sie mit Hilfe der Pfeiltasten ▲▼ die Option ARBEITSMODUS und drücken Sie die ON-Taste, um Ihre Auswahl zu bestätigen.
- 3 Wählen Sie mit Hilfe der Pfeiltasten ▲▼ den gewünschten Funktionsmodus, Autostart oder Self-Service, aus und drücken Sie ON, um Ihre Auswahl zu bestätigen. Drücken Sie wiederholt auf OFF, um das Menü zu verlassen.

Einstellungen

Sie haben die Möglichkeit, an Ihrem Zumex Entsafter Ihre bevorzugten Parameter einzustellen, welche Sie über die Tasten MENÜ > EINSTELLUNGEN aufrufen. Halten Sie die MENÜ-Taste einige Sekunden lang gedrückt, um das Menü aufzurufen, wählen Sie EINSTELLUNGEN und bestätigen Sie Ihre Eingabe mit der ON-Taste.

Helligkeit: Ändert die Hintergrundbeleuchtung Ihres Bildschirms.

Wählen Sie im Menü EINSTELLUNGEN den Menüpunkt HELLIGKEIT und bestätigen Sie Ihre Auswahl mit der ON-Taste. Stellen Sie die gewünschte Helligkeit mit Hilfe der Pfeiltasten ▲▼ ein und bestätigen Sie Ihre gewünschte Helligkeit mit ON. Die Änderungen wurden gespeichert.

Sprache: Stellt die Menüsprache des Entsafters ein.

Wählen Sie im Menü EINSTELLUNGEN den Menüpunkt SPRACHE und bestätigen Sie Ihre Auswahl mit der ON-Taste. Wählen Sie die gewünschte Sprache mithilfe der Pfeiltasten ▲▼ und bestätigen Sie Ihre Auswahl, indem Sie die ON-Taste drücken. Die Änderungen wurden gespeichert.

Offset: Je nach der zu entsaftenden Fruchtart können Sie den Wert für eine optimale Berechnung einstellen.

Wählen Sie Offset, bestätigen Sie mit ON und unmittelbar danach werden Sie nach Ihrem PIN gefragt. Falls Sie diesen nicht besitzen, setzen Sie sich mit Ihrem



technischen Kundendienst in Verbindung. Anschließend stellen Sie mit Hilfe der Pfeiltasten ▲▼ den gewünschten Wert ein und bestätigen Sie diesen mit ON, um die Änderungen zu speichern. Dieser Vorgang sollte ausschließlich unter der Beaufsichtigung eines autorisierten Kundendienstmitarbeiters erfolgen.

! Anmerkung: Beachten Sie, dass Sie mit der OFF-Taste alle ausgeführten Änderungen abrechnen und in das Menü zurückkehren.

Service-Center

Ihre Zumex Essential Pro und Versatile Pro Entsafter bieten Ihnen die erforderlichen Informationen zur korrekten Instandhaltung des Gerätes, sowie einen Orangenzähler, der Sie über die Anzahl der bereits entsafteten Orangen informiert und in diesem Modus konfiguriert werden kann. Halten Sie die Menütaste einige Sekunden lang gedrückt, um das Menü aufzurufen und wählen Sie das Service-Center aus. Bestätigen Sie Ihre Auswahl mit der ON-Taste und drücken Sie OFF, um in das Menü zurückzukehren.

Seriennummer: Hier wird Ihnen die Seriennummer Ihres Entsafters angezeigt, die Sie für jede Anfrage beim technischen Kundendienst benötigen. Wählen Sie im Menü SERVICE-CENTER den Menüpunkt SERIENNUMMER aus und bestätigen Sie Ihre Auswahl mit der ON-Taste. Die Seriennummer wird im Display angezeigt. Drücken Sie die OFF-Taste, um in das Menü zurückzukehren.

Spannung: Über diesen Punkt können Sie prüfen, über welche Spannung das Stromnetz zum Zeitpunkt Ihres Aufrufs verfügt. Diese Information ist für jede Anfrage beim technischen Kundendienst wichtig. Wählen Sie im Menü SERVICE-CENTER den Menüpunkt SPANNUNG und bestätigen Sie Ihre Auswahl mit ON. Die Spannung wird im Display angezeigt. Drücken Sie OFF, um in das Menü zurückzukehren.

Kalibrierung: Über diesen Menüpunkt wird Ihnen der Kalibrierwert Ihres Gerätes angezeigt, dessen Einstellung in Ausnahmefällen erforderlich ist, in denen der Orangenzähler nicht richtig zählt. Diese Daten sind für jede Anfrage beim technischen Kundendienst wichtig. Es besteht ebenso die Möglichkeit die Werte manuell zu ändern, was aber nur nach Anweisung und mit Hilfe eines

autorisierten Kundendienstmitarbeiters durchgeführt werden sollte.

Kalibrierwert: Im Menü SERVICE-CENTER wählen Sie KALIBRIERUNG > KALIBRIERWERT und drücken Sie ON, um Ihre Auswahl zu bestätigen. Der Kalibrierwert wird Ihnen auf dem Bildschirm angezeigt. Drücken Sie OFF, um in das Menü zurückzukehren.

Offsetwert: Im Menü SERVICE-CENTER wählen Sie KALIBRIERUNG > OFFSETWERT und drücken Sie ON, um Ihre Auswahl zu bestätigen. Der Offsetwert wird Ihnen auf dem Bildschirm angezeigt. Drücken Sie OFF, um in das Menü zurückzukehren.

Kalibrieren: Wählen Sie KALIBRIEREN und bestätigen Sie mit ON. Im Anschluss geben Sie Ihre PIN-Nummer ein und drücken Sie ON. Sie werden mit „Kalibrieren?“ nach Ihrer Bestätigung gefragt, woraufhin Sie ON drücken, um die automatische Kalibrierung zu beginnen. Im Anschluss wird Ihnen der angepasste Kalibrierwert angezeigt. Drücken Sie OFF, um in das Menü zurückzukehren.

Dieser Vorgang sollte ausschließlich unter der Beaufsichtigung eines autorisierten Kundendienstmitarbeiters erfolgen und nur nach ausdrücklicher Anweisung.

Pin-nummer: Ihr Entsafter ist mit einer PIN-Nummer versehen, mit deren Hilfe Sie auf die Zählwerke zugreifen und die Konfigurationsparameter ändern können. Die serienmäßig programmierte PIN-Nummer lautet 0000, die Sie beliebig ändern können.

Wählen Sie im Menü SERVICE-CENTER den Menüpunkt PIN-NUMMER aus und bestätigen Sie Ihre Auswahl mit der ON-Taste. Haben Sie bereits eine andere PIN-Nummer programmiert, geben Sie die bereits programmierte PIN-Nummer ein. Wählen Sie die einzelnen Ziffern mithilfe der Pfeiltasten ▲▼, drücken Sie OFF um jeweils zur nächsten Ziffer zu wechseln und ON, um Ihre neue Pin-Nummer zu bestätigen. Nach Eingabe der richtigen PIN-Nummer erscheint die Displayanzeige „Neue PIN-Nummer“. Programmieren Sie die neue PIN-Nummer, indem Sie die einzelnen Ziffern mithilfe der Pfeiltasten ▲▼ auswählen. Durch Drücken der OFF-Taste gelangen Sie zur jeweils nächsten Ziffer. Bestätigen Sie die neue PIN-Nummer, indem Sie die ON-Taste drücken. Falls Sie Ihre Pin-Nummer vergessen haben, können Sie diese wieder

herstellen, indem Sie aus dem Menü den Menüpunkt EINSTELLUNGEN auswählen. Halten Sie die Pfeiltaste ▲ gedrückt und drücken Sie gleichzeitig ▼. Im Anschluss geben Sie eine neue PIN-Nummer ein und bestätigen diese mit ON.

Zählwerke: Sie können den Orangenzähler und den Fixzähler Ihres Entsafters einstellen. Der Orangenzähler zeigt Ihnen die Anzahl der verarbeiteten Orangen an. Der Fixzähler ermöglicht es Ihnen, eine bestimmte Anzahl von Orangen zu programmieren und somit nur die eingestellte Orangenanzahl zu verarbeiten.

Teilzähler: Zeigt die Anzahl der verarbeiteten Orangen an und kann auf Null zurückgesetzt werden. Wählen Sie im Menü SERVICE-CENTER den Menüpunkt ZÄHLER > TEILZÄHLER und bestätigen Sie mit ON. Geben Sie anschließend Ihre PIN-Nummer ein (Achtung: Wählen Sie die einzelnen Ziffern mithilfe der Pfeiltasten ▲▼ aus, drücken Sie OFF, um jeweils zur nächsten Ziffer zu gelangen und bestätigen Sie die Pin-Nummer mit ON).

Die Anzahl der verarbeiteten Orangen wird im Bildschirm angezeigt. Um den Zähler auf Null zurückzusetzen, drücken Sie ▼ und bestätigen Sie mit ON. Die Zähleranzeige im Bildschirm zeigt jetzt Null an. Drücken Sie mehrfach die OFF-Taste, um zum Menü zurückzukehren.

Gesamtzähler: Zeigt die Anzahl aller verarbeiteten Orangen über die gesamte Betriebsdauer des Entsafters hinweg an. Dieser Zähler kann nicht auf Null zurückgesetzt werden.

Wählen Sie im Menü SERVICE-CENTER den Menüpunkt ZÄHLER > GESAMTZÄHLER aus und bestätigen Sie Ihre Auswahl mit der ON-Taste. Die Anzahl der verarbeiteten Orangen wird Ihnen im Bildschirm angezeigt. Betätigen Sie die OFF-Taste, um in das Menü zurückzukehren.

Fixzähler: Ermöglicht Ihnen das Festlegen einer bestimmten Anzahl von Orangen, die verarbeitet werden sollen. Wählen Sie im Menü SERVICE-CENTER den Menüpunkt ZÄHLER>FIXZÄHLER aus und bestätigen Sie Ihre Auswahl mit der ON-Taste. Geben Sie anschließend Ihre PIN-Nummer ein (Achtung: Wählen Sie die einzelnen Ziffern mithilfe der Pfeiltasten ▲▼ aus, drücken Sie auf OFF, um jeweils zur nächsten Ziffer zu gelangen und bestätigen Sie die Pin-Nummer mit ON), woraufhin Sie in das Fixzähler-Menü

gelangen. Programmieren Sie die einzelnen Ziffern des Fixzählers mithilfe der Pfeiltasten ▲▼ und drücken Sie nach Eingabe jeder Ziffer die OFF-Taste, um zur nächsten Ziffer zu gelangen. Wiederholen Sie diesen Vorgang für jede Ziffer und bestätigen Sie die letzte Ziffer mit ON, damit Ihre Einstellung automatisch gespeichert wird. Im Anschluss wählen Sie aus, ob Sie den Fixzähler im Hauptmenü sehen möchten (Option Sichtbar/Unsichtbar). Drücken Sie mehrfach die OFF-Taste, um in das Menü zurückzukehren.

- ! Hat der Fixzähler bis auf Null heruntergezählt, stoppt der Entsafter automatisch, bis eine neue Anzahl für die zu verarbeitenden Orangen eingegeben wird oder die Zählerfunktion im Menü „HAUPTZÄHLER“ geändert und mit ON bestätigt wird.
- ! Wurde für den Fixzähler die Sichtbar-Option eingestellt, erscheint im Bildschirm bei Normalbetrieb ein "D" vor den Ziffern des Zählers. Wurde für den Fixzähler die Unsichtbar-Option eingestellt, wird keine Ziffer angezeigt.

Zusammenfassung der Funktionsmodi Für Zumex Essential Pro und Versatile Pro

Arbeitsmodus Einstellungen Service-Center	Self-Service Professional	Self-Service 000000	
	Self-Service Professional	Professional 000000 03	
Arbeitsmodus Einstellungen Service-Center	Beleuchtung Sprache Offset	Beleuchtung	
	Beleuchtung Sprache Offset	Sprache Deutsch	
	Beleuchtung Sprache Offset	Pin-Nummer ? 0000	Offset 30
Arbeitsmodus Einstellungen Service-Center	Seriennummer Spannung Kalibrierung Pin-Nummer Zähler	Seriennummer 0000	

Zusammenfassung der Funktionsmodi Für Zumex Essential Pro und Versatile Pro

Seriennummer ▶ Spannung Kalibrierung Pin-Nummer Zähler	Spannung 231								
Seriennummer ▶ Spannung ▶ Kalibrierung Pin-Nummer Zähler	▶ Kalibrierung Offsetwert Kalibrieren	Kalibrierung 97							
	Kalibrierung ▶ Offsetwert Kalibrieren	Offsetwert 30							
	Kalibrierung Offsetwert ▶ Kalibrieren	Pin-Nummer ? 0000	Kalibrieren Kalibrieren?	Kalibrieren 	Kalibrieren 85 <input checked="" type="checkbox"/>				
Seriennummer Spannung Kalibrierung Pin-Nummer Zähler	Pin-Nummer ? 	Neue Pin-Nummer 							
Seriennummer Spannung Kalibrierung Pin-Nummer Zähler	▶ Hauptzähler Gesamtzähler Fixzähler	Pin-Nummer ? 	Teilzähler 10	Löschen ?	Teilzähler 0				
	▶ Hauptzähler Gesamtzähler Fixzähler	Gesamtzähler 76							
	Hauptzähler Gesamtzähler Fixzähler	Pin-Nummer ? 	Fixzähler 000000	▶ Sichtbar Unsichtbar	Self-Service 0.000000 				
				Sichtbar ▶ Unsichtbar	Self-Service 				

Reinigung

Zumex empfiehlt, die Maschine je nach Einsatz mindestens 1 bis 2 Mal täglich zu reinigen, um die Voraussetzungen für Lebensmittelhygiene zu erfüllen.

Zumex empfiehlt die Verwendung des Reinigers **Zumex Citric Active™**, der speziell für die Reinigung von Zitruspressen entwickelt wurde und als hocheffektiver Entkruster Wachs und Fruchtfleischreste entfernt.

Führen Sie zur richtigen Reinigung des Gerätes die folgenden Schritte aus:

Für alle Modelle gilt

- !** **WARNUNG!** Trennen Sie das Gerät vom Stromnetz ab.
- 1** Demontieren Sie den Behälter (Abb.10), indem Sie ihn mit beiden Händen herausziehen. Um die Behältereinheit wieder zu montieren, halten Sie sie mit beiden Händen fest und setzen Sie sie auf die Führungsschienen der Abdeckung, schieben Sie sie in das Gerät, bis sie vollständig eingesetzt ist.
- !** **Wichtig!** Wenn der Behälter nicht richtig montiert ist, wird das Gerät nicht aktiviert. Der Behälter ist mit einem Filter ausgestattet und kann noch Saftreste enthalten. Handhaben Sie den Behälter vorsichtig, um ein versehentliches Verschütten von Saft oder das Herausfallen des Filters zu vermeiden.
- 2** Ziehen Sie zum Entfernen des **Filters** an der Lasche.
- 3** Leeren Sie den Filter und stellen Sie ihn kopfüber auf eine ebene Fläche.
- 4** Drücken Sie auf die Kunststoffnasen des **Hahns** und nehmen Sie die in den Behälter eingesetzten Stifte heraus (Abb. 11). Entfernen Sie zuerst die Rückseite und entriegeln Sie anschließend die Vorderseite. Führen Sie zur erneuten Montage die Schritte in umgekehrter Reihenfolge durch, indem Sie zuerst die Vorderseite des Behälters einsetzen und dann auf die Kunststoffnasen drücken, bis die Stifte in die Löcher des Behälters eingeführt sind. Ziehen Sie vorsichtig am Hahn, um zu prüfen, ob er korrekt eingesetzt wurde.
- 5** Entfernen Sie die Frontabdeckung durch Öffnen der seitlichen Verriegelung (Abb. 14). Drehen Sie die Abdeckung um 90° im Uhrzeigersinn, bis sie sich

in der Position außerhalb der Zuführung befindet. Ziehen Sie sie nach oben, bis sie von den Scharnieren gelöst ist. Zur erneuten Montage halten Sie die Abdeckung mit beiden Händen fest und setzen Sie sie in vollständig geöffneter Position ein. Achten Sie dabei darauf, die drei Scharniere in die Aufnahmen einzusetzen. Schließen Sie die Abdeckung und rasten Sie sie mithilfe des Verschlusses in ihrer Position ein.

- ! **Wichtig!** Demontieren Sie immer die Behältereinheit, bevor Sie die Abdeckung entfernen. Nehmen Sie die Abdeckung erst ab, wenn sie vollständig geöffnet ist. Vermeiden Sie es, die Abdeckung mit Gewicht zu belasten, da dadurch die Funktion der Scharniere beeinträchtigt werden kann. Vergewissern Sie sich vor dem Schließen der Abdeckung, dass diese korrekt in ihren drei Scharnieren sitzt.

Essential Basic, Essential Pro

- 6 Entfernen Sie den Messerträger (Abb. 7), indem Sie ihn mit dem Griff zu sich ziehen.
- ! **ACHTUNG!** Gehen Sie vorsichtig vor, da Sie sich durch Schnitte verletzen können.
- 7 Ziehen Sie die Keile heraus, bis sie vollständig gelöst sind (8). Zur erneuten Montage platzieren Sie die Keile auf der entsprechenden Seite in den Drehknöpfen. Schieben Sie den Keil, bis die Schaufel vollständig in das obere Trommelelement eingeführt ist und der Kanal des Teils am zweiten Drehknopf anschlägt.
- ! **Wichtig!** Entfernen Sie zuerst die Keile, bevor Sie die Trommelelemente der Entsaftereinheit demontieren. Wenn der Keil nicht wie oben angegeben korrekt eingesetzt wird, kann das Teil während des Gerätebetriebs beschädigt werden.
- 8 Schrauben Sie die Handräder ab, mit denen die Quetschtrommeln befestigt sind, und demontieren Sie anschließend die Trommeln paarweise (Abb. 9).

Versatile Pro

- 6 Demontieren Sie den Kit 1Step (Abb. 15-16) des Geräts. Lesen Sie zuvor die Montage- und Demontageanweisungen im folgenden Abschnitt *Schnell-ReinigungsKit 1Step*.

Sie können es auf zwei Arten reinigen:

- Reinigung des vollständigen Kits: beseitigen Sie eventuell vorhandene Reste von Fruchtfleisch und Schalen durch Waschen mit Wasser und gegebenenfalls mit milder Seife, nachdem Sie das Kit aus der Maschine entnommen haben. Sie können es auch in der Spülmaschine reinigen.
- Gründliche Reinigung: alle Einzelteile können für eine gründlichere Reinigung einzeln ausgebaut werden. Zumex empfiehlt abhängig von der Nutzung der Maschine, das Schnell-ReinigungsKit mindestens einmal wöchentlich zu reinigen.

- 7 Entnehmen Sie den Messerhalter (9) und reinigen Sie es vorsichtig, um sich nicht zu schneiden.

- Kunststoffteile des Press-Systems sind spülmaschinenfest.
- Wir empfehlen, die Abdeckung und den Behälter zur Reinigung nicht in die Spülmaschine zu geben. Dies trägt zur Verlängerung der Lebensdauer der Teile bei. Reinigen Sie beide Teile mit Citric Active oder lebensmittelechter Seife mithilfe eines in Wasser getränkten weichen Tuches. Verwenden Sie auf keinen Fall Scheuermittel oder Anti-Kalk-Produkte.
- Der Hahn und der Saftbehälter sind für die richtige Reinigung abzunehmen, um sicherzustellen, dass sich darin keine Rückstände ansammeln. Der Hahn kann im Geschirrspüler gereinigt werden.
- Den Entsaftungsbereich und das Gehäuse sollten Sie mit einem weichen Geschirrtuch reinigen, das Sie mit Wasser und Geschirrspülmittel befeuchten.

Spülen Sie die Teile im Anschluss mit viel klarem Wasser ab, damit keine Reste des Reinigungsmittels im Gerät verbleiben.

- Nach Abschluss der Reinigung bringen Sie die Geräteteile in umgekehrter Reihenfolge ihrer Demontage wieder an. Vergewissern Sie sich, dass alle Teile richtig eingesetzt wurden und fest sitzen.
- Denken Sie daran, dass jeder Entsafterkeil (Abb. 8) nur auf einer bestimmten Seite angebracht werden kann. Die Keile sind nicht beliebig austauschbar. Vergewissern Sie sich beim Anbringen, dass der Entsafterkeil im Geräteinneren bis in die Rille des Entsaftertrommelgehäuses eingeführt wird.
- Um Ablagerungen von Wachs zu vermeiden, ist es wichtig die Früchtezufuhr der Zumex Versatile Entsafter regelmäßig zu reinigen.
- Bei Gerätemodellen mit Stand reinigen Sie das Zufuhrrohr und das Innere des.
- Stands und entfernen Sie alle Schalen- und Fruchtfleischreste.

Schnell-ReinigungsKit 1Step

Diese Einheit ermöglicht es, die Trommelteile und die Schnell-ReinigungsKit in einem einzigen Schritt herauszuziehen und einzusetzen (Abb. 15).

Denken Sie daran, vorher den Messerhalter (9) einzusetzen.

Gleichen Sie die Trommeln mit den Achsen ab und justieren Sie ihre Position, während sie sie vollständig einrasten lassen. Verwenden Sie die mittlere Schraube, um die Gruppe am Gerät festzuschrauben.

Hinweis: Gehen Sie bei der Demontage in der umgekehrten Reihenfolge vor.

Montage der Einheit Kit 1Step (Abb. 16)

- Legen Sie die hintere Halterung (22) auf eine Unterlage. Die Metallhalter der Keile müssen mit der Oberseite nach unten liegen.
- Setzen Sie das obere und das untere Trommelelement zusammen (4 und 5). Setzen Sie die runden Unterteile der Trommeln in die Löcher der Halterung ein. Beachten Sie, dass die Stirnseiten der Trommeln unterschiedlich sind. Vergewissern Sie sich, dass Sie sie wie auf der Abbildung dargestellt einbauen.
- Setzen Sie die aus den Press-Trommeleinsätzen herausragenden Kegel in die vier runden Buchsen der vorderen Halterung (21) ein.
- Verbinden Sie beide Halterungen mit dem Kunststoffrad (15).
- Drehen Sie die Einheit Kit 1Step um 180° und setzen Sie die Keile (7 und 12) auf die Keilhalter, indem Sie die Extraktionsschaufel in die Dichtung des oberen Trommelelements einführen. Achten Sie darauf, dass sich beide Halterungen wie in Abbildung 4 dargestellt innerhalb des Keilkanals befinden.

Demontage der Einheit Kit 1Step (Abb.16)

- Entfernen Sie in der Position von Bild 4 die Keile (7 und 12), indem Sie sie seitlich aus den Metallhalterungen herausziehen.
- Drehen Sie die Einheit um 180° und schrauben Sie das Kunststoffrad (15) ab, das sich hinter den Trommeln befindet und die beiden Metallstützen (21 und 22) festhält.
- Ziehen Sie den vorderen Halter vorsichtig heraus (21).
- Trennen Sie die Trommeleinsätze (4) und (5).

Anmerkung: Zur Reinigung der Einheit lesen Sie bitte die Hinweise im Abschnitt Reinigung.

Hochstell-Kit

Für diese Zumex Maschine ist ein Hochstell-Kit erhältlich, das die Reinigung der Aufstellfläche erleichtert. Bei diesem Modell ist das Hochstell-Kit Art.-Nr.: 05230* nicht im Lieferumfang enthalten, ist im Zubehörkatalog der Maschine enthalten.

Bei der Montage des Kits sind die folgenden Anweisungen zu befolgen:

Bestandteile

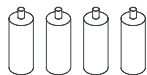

Füße	4
Selbsthaftende Filzscheiben	4
Gewindestollen	4

Installation

Die Maschine ist so ausgelegt, dass die Installation des Kits einfach und problemlos vorgenommen werden kann.

1 Maschine in Montage-Position bringen.

Die Maschine vorsichtig auf eine Seitenfläche legen. Zur Vermeidung von Beschädigungen an der Maschine sollte diese Fläche vorher geschützt werden. Für diesen Arbeitsschritt sind zwei Personen erforderlich. Die Unterseite der Maschine ist so sichtbar und für problemloses Arbeiten zugänglich.

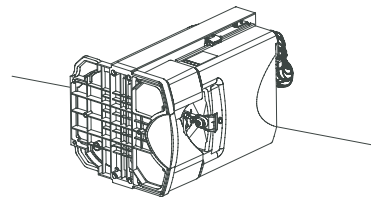

2 Füße des Hochstell-Kits anbringen.

Auf der Unterseite der Maschine sind vier in (Bild ansehen) gekennzeichnete Öffnungen für die Aufnahme der Füße vorgesehen. Die Füße werden mit an einer Seite bereits befestigten Gewindestollen geliefert. Diese Stollen sind in die Öffnungen (A) der Maschinenunterseite vollständig einzuführen. Dann die Füße bis zum Anschlag festschrauben. Nach der Vornahme dieses Arbeitsschrittes mit den vier Füßen können diese bei Bedarf auf- und abgeschraubt werden, ohne dass die Gewindestollen aus ihrer Aufnahme gleiten.

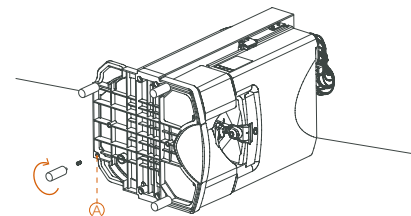

3 Maschine in Arbeitsposition bringen.

Die Maschine vorsichtig anheben, bis sie sich erneut in Arbeitsposition befindet.

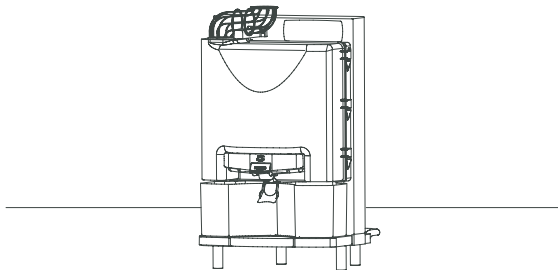

Zubehör

Entdecken Sie eine große Auswahl an Zubehör, mit dem Sie Ihren Entsafter an Ihre Bedürfnisse anpassen können:

Presswerk-Modul 1Step

In nur 10 Sekunden können Sie das komplette Presswerk ausbauen und die Elemente im Geschirrspüler oder unter dem Wasserhahn reinigen. So dass Ihre Maschine wieder sauber und einsatzbereit ist.

*Enthält die Presswerkteile.

Kit S / Presswerk-Modul 1Step S

Für die Verarbeitung von Früchten mit einem Durchmesser 45 mm und 67 mm.

Kit zum Pressen von Abfällen

Presst Abfälle in Stiftform für eine praktische und leichte Entsorgung.

Hochstell-kit

Für diese Zumex Maschine ist ein Hochstell-Kit erhältlich, das die Reinigung der Aufstellfläche erleichtert.

Flaschenregal

Zubehör zur Ausgabe von Flaschen, Bechern und Gläsern im SB-Bereich. Enthält drei Tablett (mit 4 Höheneinstellungen). Im Unterschrank integriert. Ermöglicht den leichten Transport der gesamten Einheit.

Zumex Pack

Zubehör zur Abfüllung frischer Getränke in Flaschen für den Verkauf, insbesondere für frischgepressten Orangensaft. Erhältlich in 6 Formaten (1.5 l, 1 l, 75 cl, 50 cl, 33cl y 25 cl) und mit individuell anpassbaren Klebern.

Informieren Sie sich auf der Website www.zumex.com über Zubehör zu Ihrer Maschine.



Fehlersuche und Fehlerbehebung

Fehler	Mögliche Ursache	Lösung
Das gerät funktioniert nicht	Das Gerät ist nicht ans Stromnetz angeschlossen.	Schließen Sie das Gerät an das Stromnetz an.
	An der Steckdose liegt kein Strom an.	Prüfen Sie die Steckdose.
	Das Gehäuse ist falsch angebracht.	Vergewissern Sie sich, dass es korrekt angebracht wurde.
	Der Saftbehälter ist falsch angebracht.	Vergewissern Sie sich, dass es korrekt angebracht wurde.
	Die Trommeln sind blockiert.	Trennen Sie das Gerät vom Stromnetz und entfernen Sie die Sperre der Trommeln.
	Die Sicherheitsdetektoren sind beschädigt.	Wenden Sie sich an den technischen Kundendienst.
	Die ON/OFF-Taste defekt.	Wenden Sie sich an den technischen Kundendienst.
Das gerät blockiert sich öfters beim entsaften	Der Schaltkreis ist beschädigt.	Wenden Sie sich an den technischen Kundendienst.
	Zu geringe Netzspannung.	Vergewissern Sie sich, dass die anliegende Spannung der in der Bedienungsanleitung angegebenen Spannung entspricht.
Die trommeln laufen nicht synchron	Beschädigter Schaltkreis.	Wenden Sie sich an den technischen Kundendienst.
	Beschädigung einer Achse.	Wenden Sie sich an den technischen Kundendienst.
Der entsafterkeil bricht	Der Entsafterkeil wurde falsch angebracht.	Setzen Sie den Entsafterkeil korrekt ein, indem Sie ihn vollständig und bis zum Anschlag einführen.

Fehler	Mögliche Ursache	Lösung
Man hört den motor, doch die trommeln drehen sich nicht	Ein Schaden im Geräteinneren.	Wenden Sie sich an den technischen Kundendienst.
Der ausguss ist verstopft	Der Saft enthält Kerne oder übermäßig viel Fruchtfleisch.	Entfernen und reinigen Sie den Ausguss, wie in Abb. 11A beschrieben.
Das gerät stoppt in kurzen abständen	Unzureichende Belüftung.	Vergewissern Sie sich, dass die Lüftungsöffnungen des Geräts nicht blockiert sind.
	Das Gerät ist überlastet.	Wenden Sie sich an den technischen Kundendienst.
Display zeigt keine information	Störung im Stromnetz.	Maschine ausschalten und dann wieder einschalten.
Das gerät befindet sich im self - service – modus und hört nicht auf zu arbeiten	Der Hebel ist falsch oder nicht angebracht.	Bringen Sie den Hebel so an, wie in Abb. 11A beschrieben.
	Der Hebel ist korrekt angebracht; möglicher innerer Geräteschaden.	Wenden Sie sich an den technischen Kundendienst.
	Die Hebelsperre ist aktiviert.	Stellen Sie die Sperre horizontal und drücken Sie den Hebel nach unten.

ACHTUNG: Trennen Sie das Gerät grundsätzlich vom Stromnetz, sowie Sie eine Blockierung im Gerät beseitigen. Sollte das Gerät nach Durchführung der hier genannten Prüfvorgänge nicht funktionieren, wenden Sie sich bitte an den technischen Kundendienst.



Bildschirmmitteilungen

Bildschirmmitteilung	Ursache	Lösung
Überstrom	Der maximale Stromverbrauch wurde mindestens eine Sekunde lang überschritten.	Gerät vom Stromnetz trennen und wieder anschließen.
Keine orangen	Der Motor arbeitet über 2 Minuten ohne Fruchtsaft zu produzieren.	Orangen im Zufuhrrohr nachfüllen und ON drücken.
Speicher beginnt	Es wurde ein Fehler im Speicher entdeckt.	An den technischen Kundendienst wenden.
Kalibrierung	Es wurde ein falscher Kalibrierwert entdeckt	Kalibrieren.
Außer betrieb	Der Zähler hat auf Null heruntergezählt.	Ändern Sie den Fixzählerwert (siehe S. 94) oder gehen Sie zur Zählfunktion über, indem Sie den TEILZÄHLER aufrufen und ON drücken.
Eeprom	Fehler im EEPROM Speicher.	Technischen Kundendienst benachrichtigen.
Außerhalb des bereichs	Die Stromzufuhr ist entweder unter 80V oder über a 260V.	Technischen Kundendienst benachrichtigen.
Tastaturfehler (fehler 1)	Es besteht keine Verbindung zum Tastaturfeld.	Technischen Kundendienst benachrichtigen.
Blickendes behälterzeichen	Der Saftbehälter oder die Abdeckung sind nicht richtig eingesetzt.	Korrekte Anbringung nach Fig. 4 überprüfen. Besteht das Problem weiterhin, wenden Sie sich an den technischen Kundendienst.

* Die Mitteilung: "Tastaturfehler" wird möglicherweise nicht angezeigt, da zwischen dem CPU und dem Tastaturfeld keine Verbindung besteht.





Il seguente manuale si riferisce ai modelli:

Modelli da tavolo	Zumex Essential Basic
	Zumex Essential Pro
	Zumex Versatile Pro
Modelli con podium	Zumex Versatile Pro All-in-One



Estendi la tua garanzia a 5 anni

Registrando il tuo prodotto sul nostro sito web nei primi tre mesi



Registra il tuo prodotto

Zumex Essential I Versatile

Manuale dell'utilizzatore

Leggere attentamente le istruzioni per sfruttare al massimo tutte le potenzialità della macchina.

Indice generale

Figure	3
Informazioni generali importanti	120
Caratteristiche tecniche	123
Istruzioni per l'uso	124
Descrizione generale	124
Preparazione	125
Funzionamento	125
Pulitura	133
Kit di estrazione 1Step	136
Kit sollevamento	137
Accessori	139
Individuazione di guasti	140
Dichiarazione EU di conformità	143

Zumex si riserva il diritto di modificare senza preavviso le informazioni contenute in questo manuale.



Informazioni generali importanti

Prima di iniziare, ti consigliamo di tenere conto delle seguenti precauzioni:

- I dati specifici della macchina spremiagrumi Zumex (tensione, frequenza, e altri dati di interesse) sono disponibili sull'Etichetta Identificativa che si trova sulla macchina stessa.

- Per eventuali consultazioni tecniche, contattare il Distributore abituale / Servizio di Assistenza Tecnica Ufficiale e indicare il Numero di Serie dell'Etichetta Identificativa della macchina.

- Zumex adotta le misure necessarie per fare in modo che le macchine messe sul mercato siano raccolte in modo selettivo e ricevano una adeguata gestione ambientale. Si prega di mettersi in contatto con il distributore autorizzato di Zumex per smaltire correttamente queste macchine.

• **Non intervenire sulla macchina se sprovvista degli elementi di sicurezza.**

- Questo apparecchio può essere utilizzato da bambini di età pari o superiore a 8 anni e da persone con ridotte capacità fisiche, sensoriali o mentali o mancanza di esperienza e conoscenza, a condizione che siano sorvegliati e istruiti in merito all'utilizzo sicuro dell'apparecchio e siano consapevoli dei rischi connessi.

- Assicurarsi che i bambini non giochino con la macchina.

- La pulizia e la manutenzione non possono essere realizzate da bambini senza la supervisione di un adulto.

- Non pulire l'apparecchio con getti d'acqua.

- Non utilizzare frutta diversa da quella specificata nel manuale.

- Durante la pulizia, manutenzione o sostituzione di pezzi, assicurarsi che la spina del cavo di alimentazione sia sempre staccata dalla presa di corrente e ben visibile.

- Per evitare di tagliarsi, maneggiare gli elementi di taglio con molta attenzione.

- I pezzi che sono a contatto con alimenti devono essere puliti seguendo le istruzioni che si trovano nel capitolo dedicato alla pulizia.

- Se il cavo di alimentazione è danneggiato, deve essere sostituito da un cavo o da un dispositivo

speciale che dovrà essere fornito dal produttore o dal suo servizio post-vendita.

Le istruzioni possono essere aggiornate in qualsiasi momento. È possibile consultare le istruzioni aggiornate nel nostro sito web www.zumex.com, all'interno della sezione dedicata al modello scelto.

Per eventuali suggerimenti o commenti volti a migliorare le nostre macchine o la nostra rete di servizio, si prega di contattare direttamente Zumex al seguente indirizzo:

ZUMEX GROUP, S.A.

Polígono Ind. Moncada III C/Molí 2. 46113 Moncada. Valencia. Spagna.

Tel. +34 961 301 251 · Fax: +34 961 301 255

zumex@zumex.com / www.zumex.com

ZUMEX SERVICE

Tel. +34 960 800 999 · service@zumex.com

Caratteristiche Tecniche

	Essential Basic	Essential Pro	Versatile Pro	Podium
Arance al minuto:	22	22	22	
Dimensioni (cm/inch):	47 x 50 x 88 cm 18.5 x 19.7" x 34.6"	47 x 50 x 75 cm 18.5" x 19.7" x 29.5"	48 x 55 x 85,5 cm 18.9" x 21.7" x 33.7"	48 x 55 x 166 cm 18.9" x 21.7" x 65.3"
Peso Netto (Kg/lb):	45 Kg 99,2 lb	45,75 Kg 100,8 lb	54 Kg 119 lb	33 Kg 72,8 lb
Consumo i tensione:	380 W per 220-240 V 50 Hz 220 V 60 Hz 320 W per 115V 60 Hz	380 W per 220-240 V 50 Hz 220 V 60 Hz 320 W per 115V 60 Hz	380 W per 220-240 V 50 Hz 220 V 60 Hz 320 W per 115V 60 Hz	
Protezione:	IPX4	IPX4	IPX4	
Sicurezza:	Doppio sensore magnetico di sicurezza. Protezione elettronica del motore.	Doppio sensore magnetico di sicurezza. Protezione elettronica del motore.	Doppio sensore magnetico di sicurezza. Protezione elettronica del motore.	
Dimensione della frutta:	65-81 mm (45-67 mm con il Kit S)	65-81 mm (45-67 mm con il Kit S)	65-81 mm (45-47 con il Kit 1Step S)	
Sistema antigoteo:	NO	SI	SI	

Istruzioni per L'uso

Descripción General

Zumex Essential Basic	Zumex Essential Pro	Zumex Versatile Pro
1 Vaschetta succo	1 Vaschetta succo	1 Vaschetta succo
2 Filtro vaschetta	2 Filtro vaschetta	2 Filtro vaschetta
3 Involucro Zumex	3 Involucro Zumex	3 Involucro Zumex
4 Tamburo Maschio	4 Tamburo Maschio	4 Tamburo Maschio
5 Tamburo Femmina	5 Tamburo Femmina	5 Tamburo Femmina
6 Deposito delle bucce, arancione	6 Deposito delle bucce, arancione , argento o grafite	6 Deposito delle bucce, arancione , argento o grafite
7 Cuneo di estrazione destro	7 Cuneo di estrazione destro	7 Cuneo di estrazione destra
8 Tappo supporto riserva	8 Tappo supporto riserva	8 Tappo supporto riserva
9 Gomma di protezione pulsante	9 Portalame	9 Portalame
10 Portalame	10 Kit tubo di alimentazione	10 Kit tubo di alimentazione
11 Kit tubo di alimentazione	11 Chiusura coperchio	11 Chiusura coperchio
12 Chiusura coperchio	12 Cuneo di estrazione sinistro	12 Cuneo di estrazione sinistro
13 Cuneo di estrazione sinistro	13 Filtro vaschetta	13 Filtro vaschetta
14 Filtro vaschetta	14 Vaschetta raccogliocce	14 Vaschetta raccogliocce
15 Vaschetta raccogliocce	15 Volante in plastica iniezione	15 Volante in plastica iniezione
16 Volante in plastica iniezione	16 Kit rubinetto completo	16 Kit rubinetto completo
	17 Pulsante rubinetto	17 Pulsante rubinetto
	18 Custodia	18 Custodia
	19 Base piatto	19 Base piatto
	20 Kit piatto	20 Kit piatto
	21 Supporto anteriore	21 Supporto anteriore
	22 Supporto posteriore	22 Supporto posteriore

Preparazione

Per iniziare a spremere si deve procedere nel modo seguente:

- 1 Disimballare la spremitrice e collocarla sopra una superficie che sia il più possibile orizzontale.
- 2 Assicurarsi che la tensione di rete sia entro i limiti indicati nell'etichetta di identificazione dell'apparecchio, che si può trovare sia nel presente manuale che sull'apparecchio stesso.
- 3 Collocare i depositi di bucce come indicato nelle Fig. 1 e 4.
- 4 Assicurarsi che la vaschetta di succo del suo filtro siano correttamente al loro posto e che il coperchio sia chiuso e assicurato dalla sua chiusura.

ZUMEX ESSENTIAL BASIC. Prima di accendere il pressarance sarà necessario porre il tubo di alimentazione delle arance nella posizione rappresentata nella Fig. 2. Per farlo, utilizzare la chiave a brugola che troverà nell'imballaggio dello spremiagrumi.

Se è stata acquistata una spremitrice con piedistallo, si dovrà collocare la spremitrice sul piedistallo e avvitarlo secondo quanto indicato dalle istruzioni che accompagnano il piedistallo stesso. Non si dovrà dimenticare di frenare le ruote anteriori del piedistallo. Successivamente occorre collocare al suo posto la tramoggia e i depositi di bucce dalla base aperta che si trovano all'interno del mobile (Fig. 5).

Funzionamento

Essential Basic

Mettere un bicchiere/caraffa sotto l'uscita del succo e premere il tasto verde (Fig. 3), la macchina inizierà a spremere all'istante. Per arrestare la spremitura premere il tasto rosso.

Essential Pro y Versatile Pro

Una volta eseguiti i passi precedenti si può procedere a inserire la spina di connessione in una presa elettrica provvista di presa di terra normalizzata. A questo punto, si deve premere il pulsante  sull'alloggiamento per avviare l'apparecchio.

Quando si accende l'apparecchio per la prima volta dopo il suo acquisto, comparirà

il messaggio "Select language:" che invita a selezionare la lingua per il controllo dell'apparecchio.

La selezione si effettua utilizzando le frecce ▲▼ e premendo "ON". Una volta selezionata la lingua, l'apparecchio sarà pronto per operare in modalità "Self-Service".

Come norma generale, operando all'interno del menù, il pulsante "ON" viene impiegato per accettare e "OFF" per cancellare.

Modalità di Funzionamento in Zumex Essential Pro

Zumex Essential Pro può funzionare in due modalità di lavoro:

Autostart: L'apparecchio rileva la presenza delle arance nel tubo di alimentazione e si attiva al passaggio delle arance stesse.

Self-service: L'apparecchio si avvia azionando il rubinetto self-service o premendo sul rubinetto stesso o azionando il pulsante ausiliario. Per poter operare con questo pulsante ausiliario si vedano le Fig. 12A y 12B. In questo modo si può anche lavorare in continuo girando di 90° il blocco del rubinetto (Fig. 13).

Scelta della modalità di funzionamento:

- 1 Premere il tasto MENU per alcuni secondi per entrare nella modalità di programmazione.
- 2 Selezionare l'opzione MODALITÀ DI LAVORO situandosi sull'opzione stessa per mezzo dei cursori ▲▼ e premere ON per confermare la scelta.
- 3 Selezionare la modalità di lavoro desiderata, Autostart o Self-Service, con i cursori ▲▼ e premere ON per confermare la scelta. Premere OFF ripetutamente fino a che si esce dal MENU.

Modalità di Funzionamento in Zumex Versatile Pro

Zumex Versatile Pro può funzionare in due modalità di lavoro:

Professional: Si potrà programmare il numero di arance da spremere in ciascun ciclo per mezzo dei cursori ▲▼, si potranno programmare fino a 20 arance in ciascun ciclo o selezionare l'opzione 'c' per la spremitura in continuo. La spremitura inizierà premendo 'ON' e finirà al termine della spremitura del numero di arance programmate oppure premendo 'OFF'.

Self-service: l'apparecchio si avvia azionando il rubinetto self-service o premendo sul rubinetto stesso o azionando il pulsante ausiliario. In questo modo si può anche lavorare in continuo girando di 90° il blocco del rubinetto (Fig. 13).

Scelta della modalità di funzionamento:

- 1 Premere il tasto MENU per alcuni secondi per entrare nel menù.
- 2 Selezionare l'opzione MODALITÀ DI LAVORO situandosi sull'opzione stessa per mezzo dei cursori ▲▼ e premere ON per confermare la scelta.
- 3 Selezionare la modalità di lavoro desiderata, Autostart o Self-service, con i cursori ▲▼ e premere ON per confermare la scelta. Premere OFF ripetutamente fino a che si esce dal MENU.

Configurazione

La spremitrice Zumex consente di regolare i parametri secondo le proprie preferenze; tutte le regolazioni si effettuano da MENU > CONFIGURAZIONE. Premere il tasto MENU per alcuni secondi per entrare nel menù e selezionare CONFIGURAZIONE; premere ON per confermare la scelta.

Illuminazione: Cambia il livello di luminosità del display.

All'interno del menù di CONFIGURAZIONE selezionare ILLUMINAZIONE e premere ON per confermare la scelta. Regolare il livello di luminosità con i cursori ▲▼. Una volta regolato, confermare premendo ON. Le modifiche rimarranno memorizzate.

Lingua: Cambia la lingua del menù della spremitrice.

All'interno del menù di CONFIGURAZIONE selezionare LINGUA e premere ON per confermare la scelta. Selezionare la lingua desiderata mediante i cursori ▲▼. Una volta selezionata, confermare premendo ON. Le modifiche rimarranno memorizzate.

Offset: A seconda della tipologia di frutta da spremere, il valore potrà essere regolato per un conteggio ottimale.

Selezionare OFFSET, premere il tasto ON e immediatamente verrà richiesto il PIN. Nel caso in cui non si possieda, consultare il Servizio Tecnico. Di seguito, si configura il numero desiderato utilizzando a questo scopo i cursori ▲▼. Una volta terminata la regolazione, si preme ON per salvare le modifiche. Questa operazione deve essere effettuata esclusivamente sotto la supervisione di un servizio tecnico autorizzato.



! **Nota bene:** Ricordarsi che premendo OFF si cancellano le modifiche effettuate in precedenza e si ritorna al menù precedente.

Servizio Tecnico

Le sprematrici Zumex Essential Pro e Versatile Pro forniscono le informazioni necessarie per la corretta manutenzione dell'unità, oltre a disporre di contatore di arance spremute che si può configurare nel modo seguente: premere il tasto MENÙ per alcuni secondi per entrare nel menù e selezionare SERVIZIO TECNICO; premere ON per confermare la selezione e OFF per tornare al menù precedente.

Numero di serie: Mostra il numero di serie della spremitrice, indispensabile per qualsiasi richiesta al SERVIZIO TECNICO.

All'interno del menù di SERVIZIO TECNICO selezionare NUMERO DI SERIE e premere ON per confermare la selezione. Si potrà visualizzare il numero di serie sul display. Per tornare al menù precedente, premere OFF.

Tensione: Mostra la tensione di rete al momento della consultazione, indispensabile per qualsiasi richiesta di assistenza tecnica.

All'interno del menù di SERVIZIO TECNICO selezionare TENSIONE e premere ON per confermare la selezione. Si potrà visualizzare la tensione sul display. Per tornare al menù precedente, premere OFF.

Calibrazione: Mostra il valore di calibrazione dell'apparecchio, che è necessario regolare in quei casi eccezionali in cui il contatore non conti correttamente. Questa informazione è indispensabile per qualsiasi richiesta di assistenza tecnica. Inoltre offre la possibilità di modificare i valori manualmente, ma questo procedimento deve essere effettuato solo su indicazione di un servizio di assistenza tecnica autorizzato e sotto le sue istruzioni.

Valore di calibrazione: All'interno del menù di SERVIZIO TECNICO selezionare CALIBRAZIONE > VALORE CALIBRAZIONE e premere ON per confermare la selezione. Si potrà visualizzare il numero di calibrazione in display. Per tornare al menù precedente premere OFF.

Valore Offset: All'interno del menù di SERVIZIO TECNICO selezionare CALI-

BRAZIONE > VALORE OFFSET e premere ON per confermare la selezione. Si potrà visualizzare il numero di offset in display. Per tornare al menù precedente premere OFF.

Calibrare: Selezionare CALIBRA e premere ON. Di seguito, introdurre il proprio PIN e premere ON. L'apparecchio chiederà conferma: "Calibrare?"; premere "ON" per confermare la calibrazione automatica. Di seguito l'apparecchio effettuerà detta calibrazione e mostrerà il valore di calibrazione regolato. Per tornare al menù precedente, premere OFF.

Questa opzione si realizzerà unicamente sotto supervisione del servizio tecnico e quando sia stato espressamente indicato.

Pin: La spremitrice prevede una password per accedere ai contatori e modificare i parametri di configurazione. Il PIN programmato di default è 0000, e può essere personalizzato.

All'interno del menù di SERVIZIO TECNICO, selezionare PIN e premere ON per confermare la selezione. Se la prima volta che si modifica il PIN compare il PIN di default 0000, premere ON. Qualora in precedenza sia stata già programmata una qualche password, inserire la vecchia password, selezionare con i cursori ▲▼ ogni carattere, premere OFF per passare da cifra a cifra e ON per confermare la password. Inserendo il PIN corretto comparirà la scritta "Nuovo Pin". Inserire la nuova password, selezionare con i cursori ▲▼ ogni carattere, premere OFF per passare da cifra a cifra e ON per confermare il nuovo PIN.

Per recuperare il PIN in caso di dimenticanza: entrare nel MENÙ e selezionare CONFIGURAZIONE. Mantenere premuto il cursore ▲ e premere ▼ simultaneamente. Di seguito, introdurre il nuovo Pin desiderato e premere ON.

Contatori: È possibile controllare il contatore diretto e quello alla rovescia della spremitrice. Il contatore diretto permette di conoscere il numero di arance già spremute, mentre la funzione contatore alla rovescia permette di programmare un numero di arance determinato e di procedere a scalare fino allo zero.

Contatore parziale: Mostra il numero di arance consumate ed è riazzerabile. All'interno del menù di SERVIZIO TECNICO selezionare CONTATORI > CONTATORE PARZIALE e premere ON per confermare la scelta. Introdurre il proprio PIN (selezionando con i cursori ▲▼ ogni cifra, premere OFF per

passare da cifra a cifra e ON per confermare la password). Si visualizzerà in tal modo sul display il numero di arance già spremute. Per riazzere il contatore, premere ▼ e confermare con ON: si vedrà che il contatore sul display dell'apparecchio è tornato a zero. Tornare al menù premendo ripetutamente OFF.

Contatore totale: Mostra il numero totale di arance consumate in tutta la vita della spremitrice, e non è riazzabile.

All'interno del menù SERVIZIO TECNICO selezionare CONTATORI > CONTATORE TOTALE e premere ON per confermare la scelta. Si potrà visualizzare in tal modo il numero di arance sul display. Premendo OFF si torna al menù precedente.

Contatore alla rovescia: consente di programmare un numero di arance determinato e di procedere a scalare fino allo zero.

All'interno del menù di SERVIZIO TECNICO selezionare CONTATORI > CONTATORE ALLA ROVESCIA e premere ON per confermare la scelta. Introdurre il proprio PIN (selezionando con i cursori ▲▼ ogni cifra, premere OFF per passare da cifra a cifra e ON per confermare la password) e si entrerà nel menù del contatore alla rovescia. Programmare ogni cifra del contatore alla rovescia con i cursori ▲▼, dopo ogni cifra premere OFF per passare alla successiva, ripetere questa azione per ciascuna cifra e all'ultima premere ON perché l'impostazione rimanga automaticamente memorizzata. Successivamente scegliere se si vuole che il contatore alla rovescia sia visibile o meno nel menù principale (opzione visibile/nascosto). Tornare al menù premendo ripetutamente OFF.

! Una volta che il contatore alla rovescia sia arrivato a zero, la spremitrice si fermerà fino a che non venga impostato un nuovo salto di arance oppure si passi alla funzione di contatore diretto entrando nel menù "CONTATORE PRINCIPALE" e confermando premendo ON.

! Quando è programmato il contatore alla rovescia visibile, nella schermata normale di funzionamento comparirà una "D" davanti alle cifre del contatore. Se è programmato il contatore alla rovescia nascosto non verrà mostrata alcuna cifra.

Riassunto delle Modalità di Funzionamento di Zumex Essential Pro e Zumex Versatile Pro

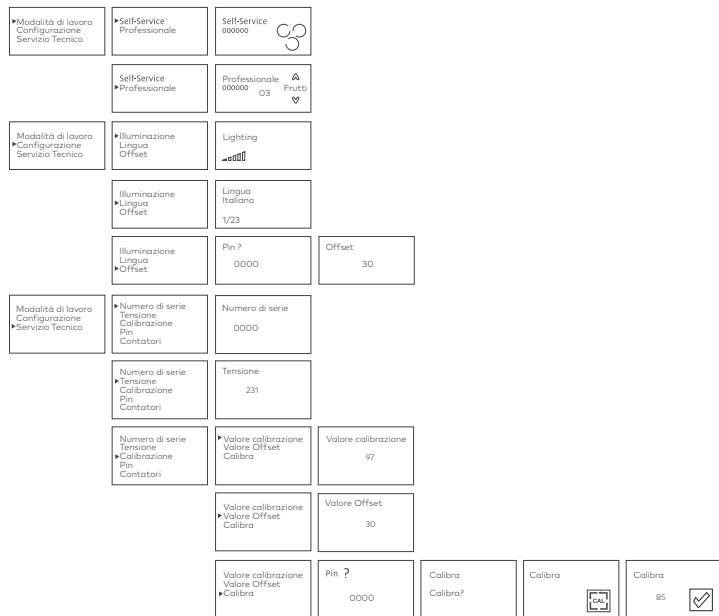

Riassunto delle Modalità di Funzionamento di Zumex Essential Pro e Zumex Versatile Pro

Numero di serie Tensione Calibrazione ► Pin Contatori	Pin ? 000	Nuovo Pin 000			
Numero di serie Tensione Calibrazione Pin ► Contatori	► Contatore Parziale Contatore Totale Contatore alla rovescia	Pin ? 000	Contatore Parziale 10	Riazerzerare ?	Contatore Parziale 0
Contatore Parziale ► Contatore Totale Contatore alla rovescia	Contatore Totale 76				
Contatore Parziale ► Contatore Totale Contatore alla rovescia	Pin ? 000	Contatore alla rovescia 000000	► Visible ► Nascosto	Self-Service 0000000	
			Visible ► Nascosto	Self-Service 000	

Pulitura dell'Apparecchio

Per mantenere delle condizioni igienico-sanitarie ottimali, Zumex raccomanda di pulire la macchina minimo 1 o 2 volte al giorno, a seconda dell'uso.

Zumex raccomanda l'uso del Detersivo **Zumex Citric Active™** appositamente studiato per la pulizia degli spremiagrumi ad alto potere decalcificante per cera e polpa.

Per una pulitura corretta si dovranno rispettare i passi seguenti:

Per tutti i modelli

- ❗ **AVVERTIMENTO!** *Disconnettere l'apparecchio dalla rete elettrica.*
- 1 Smontare la **Vaschetta** (Fig. 10) rimuovendola con entrambe le mani e tirando verso l'esterno. Per rimontarla prendere la **vaschetta** con entrambe le mani, posizionarla sulle guide del coperchio e spingerla dentro fino al completo inserimento.
- ❗ **Importante:** *Se la vaschetta non è montata correttamente, la macchina non si attiva. La vaschetta del succo contiene un filtro e residui di succo, usare con cautela per evitare la caduta del succo o del filtro.*
- 2 Rimuovere il **Filtro** tirando la linguetta.
- 3 Rimuovere il contenuto e capovolgerla su una superficie piana.
- 4 Premere le palette di plastica del **rubinetto** e rimuovere i perni inseriti nella vaschetta (Fig. 11). Rimuovere prima la parte posteriore, poi staccare dalla parte anteriore. Per rimontarlo, eseguire l'operazione inversa, inserendo prima la parte anteriore nella vaschetta quindi premere le palette fino all'inserimento dei perni nei fori della vaschetta. Tirare leggermente il rubinetto per verificare che sia inserito correttamente.
- 5 Rimuovere il coperchio aprendo il coperchio laterale (Fig. 14). Ruotare il coperchio verso destra di 90° fino alla posizione esterna all'alimentatore. Tirare verso l'alto fino a liberarlo dalle cerniere. Per rimontarlo, prendere saldamente il coperchio con entrambe le mani e spingerlo nella sua posizione completamente aperta, avendo cura di inserire tutte e tre le

cerniere nei rispettivi fori. Chiudere il coperchio e bloccarne la posizione con l'apposita chiusura.

- ❗ **Importante:** Smontare il gruppo della vaschetta del succo prima di rimuovere il coperchio. Non rimuovere il coperchio fino a quando non si raggiunge la posizione completamente aperta. Non collocare pesi sul coperchio per evitare di forzare le cerniere. Assicurarsi che il coperchio sia correttamente inserito nelle tre cerniere prima di chiuderlo.

Essential Basic, Essential Pro

- 6 Rimuovere il supporto della lama (Fig. 7) tirandolo verso di sé dalla maniglia.
- ❗ **ATTENZIONE!** Manipolare questa parte con cautela, perché è tagliente.
- 7 Estrarre gli estrattori fino a quando non sono completamente liberi (Fig. 8). Per rimontarli, posizionare gli estrattori nel lato corrispondente inserendoli nei pomelli. Spingere gli estrattori fino al completo inserimento della paletta nel tamburo maschio e fino al contatto del canale con il secondo pomello.
- ❗ **Importante:** Smontare gli estrattori prima dei tamburi del gruppo di spremitura. L'inserimento erraneo dell'estrattore potrebbe danneggiare il componente durante il funzionamento della macchina.
- 8 Smontare i tamburi di spremitura a coppie, svitando preventivamente i volani di supporto (Fig. 9).

Versatile Pro

- 6 Smontare il Kit 1Step (Fig. 15-16) dalla macchina. Controllare le istruzioni per il montaggio e lo smontaggio nella seguente sezione *Kit di estrazione 1Step*.

Puoi eseguire due tipi di pulizia:

- Pulizia del kit completo: una volta estratto il kit dalla macchina, elimina i possibili residui di polpa e di buccia lavando con acqua e se necessario con sapone neutro. È anche possibile metterlo in lavastoviglie assemblato e farlo lavare.

- Pulizia in profondità: tutti i componenti sono smontabili individualmente per una pulizia più approfondita dei pezzi. Zumex raccomanda una pulizia profonda del kit di estrazione almeno una volta alla settimana secondo l'utilizzo della macchina.

- 7 Smontare il Portalama (9) e procedere a pulirlo con attenzione per non fersirsi con il filo.
 - I pezzi in plastica del sistema di spremitura si adattano al lavaggio in lavastoviglie.
 - Si consiglia di non lavare il coperchio e la vaschetta in lavastoviglie, per allungarne la vita utile. Pulire entrambe le parti con una spugna morbida imbevuta di acqua e detersivo Citric Active o un comune detersivo per i piatti. Non utilizzare in nessun caso prodotti abrasivi o anticalcare.
 - Il rubinetto e la vaschetta del succo devono essere separati per poter essere puliti correttamente, evitando che si accumulino sporchie tra di essi. Il rubinetto può essere lavato in lavastoviglie.
 - La pulitura della zona di spremitura e dell'involucro dovrà essere effettuata usando uno straccio morbido imbevuto di acqua e sapone per stoviglie. Alla fine, risciacquare con abbondante acqua corrente perché non rimangano restitui di sapone.
 - Una volta terminato il processo di pulitura, occorrerà rimontare tutti gli elementi in ordine inverso al loro smontaggio. Assicurarsi che tutti i pezzi siano correttamente assemblati e fissati.
 - Ricordarsi che gli estrattori non sono intercambiabili: ciascuno dei due può adattarsi solo su un lato (Fig. 8). Quando si rimontano occorre assicurarsi che la paletta del cuneo raggiunga il fondo nella scanalatura del tamburo di spremitura maschio.
 - Per evitare l'accumulo di residui cerosi è importante pulire frequentemente l'alimentatore di frutti dei modelli Zumex Versatile.
 - Nei modelli con mobile occorre pulire la tramoggia e l'interno del mobile assicurando che non rimangano bucce nei resti di polpa.

Kit di Estrazione 1Step

Questo set consente la rimozione e l'inserimento di tamburi e estrattori di bucce in un solo passaggio (Fig. 15).

Prima di posizionarlo ricordati di inserire il Portalama (9).

Per posizionarlo, allinea i tamburi con gli assi e regola la posizione appena li avrai inseriti completamente. Usa la ruota centrale per avvitare il gruppo alla macchina.

Nota: Per la rimozione procedere in ordine inverso.

Montaggio del Kit 1Step (Fig. 16)

- Collocare il supporto posteriore (22) su una superficie. I supporti in metallo degli estrattori devono essere rivolti verso il basso.
- Far corrispondere i rulli maschio e femmina (4 e 5). Inserire le basi circolari dei rulli nei fori del supporto. Tenere presente che i lati dei rulli sono diversi. Assicurarsi di montarli come mostrato nella figura.
- Inserire i coni sporgenti dei rulli di spremitura nelle quattro boccole circolari del supporto anteriore (21).
- Unire entrambi i supporti con il Volano plastica iniezione (15).
- Ruotare di 180° il kit 1step e inserire gli estrattori (7 e 12) sui supporti degli estrattori inserendo la paletta spremitrice all'interno della giuntura del rullo maschio. Assicurarsi che entrambi i supporti siano all'interno del canale dell'estrattore come mostrato nella figura 4.

Smontaggio del Kit 1Step (Fig. 16)

- Nella posizione della figura 4, rimuovere gli estrattori (7 e 12) tirandoli lateralmente per rimuoverli dai supporti in metallo.
- Ruotare di 180° il kit e svitare il Volano plastica iniezione (15) situato tra i rulli e che sostiene entrambi i supporti in metallo (21 e 22).
- Estrarre con cautela il supporto anteriore (21).
- Separare i rulli maschio (4) e i rulli femmina (5).

Nota: Per la pulizia, consultare la sezione Pulizia.

Kit Sollevamento

Questa macchina Zumex è dotata di un Kit di Sollevamento che rende più facile la pulizia della superficie sulla quale viene situata. Il Kit di Sollevamento rif: 05230* non è incluso in questo modello, è disponibile nel catalogo degli accessori della macchina.

Il Kit di Sollevamento non è incluso in questo modello.

Componenti

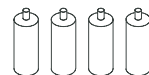

Piedini	4
Disco feltro adesivo	4
Tassello filettato	4

Installazione

La macchina è predisposta per permettere un'installazione semplice e rapida di questo Kit.

1 Disporre la macchina in posizione di montaggio.

SDraiare la macchina su un lato con la massima attenzione e proteggendo questa zona per evitare di danneggiare la macchina. Questa operazione deve essere eseguita da due persone, in modo che la base della macchina resti visibile per poter lavorare facilmente.

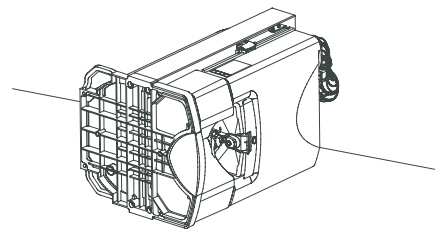

2 Posizionare le gambe del Kit Sollevamento.

La base della macchina è dotata di quattro fori nei quali saranno inseriti i piedini. I piedini sono dotati di tasselli filettati già disposti all'estremità degli stessi; questi dovranno essere inseriti completamente nei fori (A) della basa ed essere avvitati fino in fondo. Una volta realizzata questa operazione con i quattro piedini, questi potranno essere montati e smontati in caso di necessità, senza che i tasselli filettati fuoriescano dal loro alloggiamento.

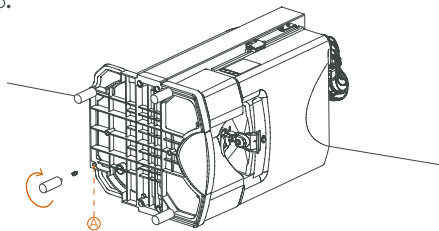

3 Disporre la macchina nella posizione di lavoro.

Sollevarla verticalmente la macchina, con massima attenzione, fino a lasciarla nella sua posizione di lavoro.

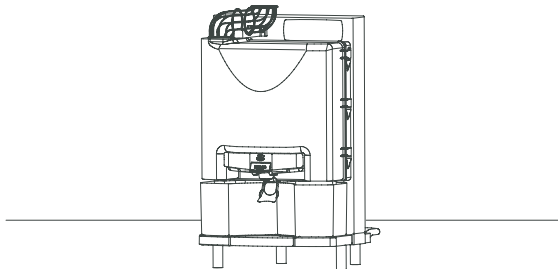

Accessori

Troverai un'ampia gamma di accessori con i quali poter configurare la tua macchina spremiagrumi a seconda delle tue esigenze

Kit di Estrazione 1Step

Con questo accessorio potrai smontare il gruppo di spremitura in solo 10" e far sì che la macchina funzioni con l'altro Kit.

*Include gruppo di spremitura.

Kit S / Kit di Estrazione 1Step S

Per usare frutta di diametri da 45 mm a 67 mm.

Kit Controbanco

Gestione integrata degli scarti sul banco nel modo più pratico e pulito.

Set Portabottiglie

Ideale per contesti di self service dove si devono distribuire bottiglie, boccali, bicchieri. Include tre vassoi (disposti su 4 altezze). La loro sistemazione è integrata nel piedistallo e permette di trasportare tutto il set con facilità.

Zumex Pack

Permettono di imbottigliare bibite fresche per la loro commercializzazione, soprattutto il succo d'arancia appena spremuto. In 6 formati di bottiglie (da 1,5 l, 1 l, 75 cl, 50 cl, 33 cl e 25 cl) ed etichette personalizzabili.

Vedi sul sito Zumex www.zumex.com le informazioni sugli accessori che possono essere collegati alla tua macchina..

Individuazione di Avarie

Avaria	Causa Possibile	Correzione
L'apparecchio non funziona	Apparecchio scollegato dalla presa elettrica.	Collegarlo alla rete elettrica.
	Non arriva corrente alla presa.	Controllare la presa.
	Involucro montato male.	Assicurarsi del suo corretto montaggio.
	Vaschetta del succo montata male.	Assicurarsi del suo corretto montaggio.
	I tamburi sono bloccati.	Disconnettere l'apparecchio dalla rete elettrica e sbloccare i tamburi.
	Sensori di sicurezza guasti.	Rivolgersi al Servizio Tecnico.
	Pulsante ON/OFF difettoso.	Rivolgersi al Servizio Tecnico.
L'apparecchio si blocca di frequente al momento della spremitura	Circuito difettoso.	Rivolgersi al Servizio Tecnico.
	Tensione di rete insufficiente.	Controllare che la tensione sia quella indicata nel manuale.
I tamburi non si muovono in sincronia	Guasto in un asse.	Rivolgersi al Servizio Tecnico.
Il cuneo di estrazione si rompe	Cuneo estrattore mal posizionato.	Collocarlo nella sua posizione corretta introducendolo totalmente fino a che giunga al termine della sua corsa(Fig. 8)
Si sente funzionare il motore ma i tamburi non girano	Avaria interna.	Rivolgersi al Servizio Tecnico.

Avaria	Causa Possibile	Correzione
Il rubinetto si intasa	Il succo contiene semi o eccesso di polpa.	Smontare e pulire il rubinetto secondo la Fig. 11A.
L'apparecchio si ferma a intermittenza	Ventilazione insufficiente.	Controllare che le griglie di ventilazione dell'apparecchio non siano ostruite.
	Sovraccarico.	Rivolgersi al Servizio Tecnico.
Il display non mostra informazioni	Alterazione nella rete elettrica.	Spegnere la macchina e riconnetterla.
L'apparecchio è in funzione self-service e non smette di funzionare	Rubinetto non collocato o collocato in modo non corretto.	Collocare il rubinetto come indicato nella Fig. 11A
	Rubinetto collocato correttamente: possibile avaria interna.	Rivolgersi al Servizio Tecnico.
	Blocco rubinetto attivato.	Collocare il blocco in posizione orizzontale premendo il rubinetto verso il basso.

ATTENZIONE: Qualsiasi azione per sbloccare l'apparecchio deve essere effettuata disconnettendo l'apparecchio stesso dalla rete elettrica. Se dopo avere effettuato i tentativi qui menzionati l'apparecchio non funziona, rivolgersi al servizio tecnico.



Messaggi sul Display

Messaggio sul Display	Causa	Soluzione
Sovracorrente	È stato superato il livello massimo di consumo elettrico per almeno un secondo.	Disconnettere dalla rete e tornare a connettere.
Arance mancanti	Il motore acceso da più di due minuti senza rilevare spremitura.	Inserire arance nell'alimentatore e premere ON.
Memoria iniziata	Si rileva un errore nella memoria.	Rivolgersi al Servizio Tecnico.
Calibrazione	Si rileva un valore erraneo nella calibrazione.	Procedere alla calibrazione.
Fuori servizio	Il contatore è arrivato a zero.	Modificare il valore del contatore alla rovescia secondo quanto indicato a pag. 117, o passare alla funzione contatore diretto entrando in CONTATORE PARZIALE e premendo ON.
Eeprom	Errore rilevato nella memoria EEPROM.	Rivolgersi al Servizio Tecnico.
Fuori range	La tensione di alimentazione di entrata è inferiore a 80V o superiore a 260V.	Rivolgersi al Servizio Tecnico.
Errore di tastiera (errore 1)	Non si può comunicare con la tastiera (avaria interna).	Rivolgersi al Servizio Tecnico.
Icona vaschetta lampeggiante	La vaschetta del succo o l'involucro non sono correttamente al loro posto.	Assicurarsi della loro corretta collocazione secondo quanto indicato dalla Fig. 4. In caso di persistenza del problema consultare il servizio tecnico.

* Il messaggio: può non apparire sul display nel caso in cui non vi sia comunicazione tra la CPU e la pulsantiera.



EU Declaration of Conformity

Declaración UE de conformidad

Déclaration de conformité EU

EG-konformitätserklärung

Dichiarazione EU di conformità



EU Declaration of Conformity

ZUMEX GROUP S.A., whose registered offices are situated at Polígono Industrial de Moncada III, C/ Molí, 2 – 46113 - Moncada, Valencia (Spain) does hereby declare, under its sole responsibility, that the **Essential Basic, Essential Pro, Versatile Pro and Versatile Pro Podium** juicer machines are in compliance with the provisions of the European Directives detailed below:

2006/42/EU	Security on machinery
2014/35/EU	Electrical equipment designed for use within certain voltage limits
2014/30/EU	Electromagnetic compatibility (EMC)
REG.(EC) N° 1935/2004	Materials and articles intended to come into contact with food
REG.(EC) N° 10/2011	Plastic materials and articles intended to come into contact with food
REG.(EC) N° 2023/2006	Good manufacturing practice for materials and articles intended to come into contact with food
2011/65/EU	Restriction of the use of certain hazardous substances in electrical and electronic equipment (ROHS)
2012/19/EU	Waste electrical and electronic equipment (WEEE)

To ensure such conformity, the above-mentioned model complies with the following harmonized standards and/or regulations:

IEC 60335-1	2010	Safety of household electrical appliances and similar. Part 1: General requirements
IEC 60335-2-14 + A1 + A2	2006 2008 2012	Household and similar electrical appliances. Safety. Part 2-14: Particular requirements for kitchen machines
EN 62233	2008	Measurement methods for electromagnetic fields of household appliances and similar apparatus with regard to human exposure
EN 55014-1	2006	Electromagnetic compatibility. Requirements for household appliances, electric tools and similar apparatus. Part 1: Emission
EN 55014-2 + A1	1977 2001	Electromagnetic compatibility. Requirements for household appliances, electric tools and similar apparatus. Part 2: Immunity. Product family standard
EN 61000-3-2	2006	Electromagnetic compatibility (EMC). Part 3-2: Limits. Limits for harmonic current emissions (equipment input current ≤ 16 A per phase)
EN 61000-3-3 + A1 + A2	1995 2001 2005	Electromagnetic compatibility (EMC). Part 3-3: Limits. Limitation of voltage changes, voltage fluctuations and flicker in public low-voltage supply systems, for equipment with rated current ≤ 16 A per phase and not subject to conditional connection



NSF/ANSI 8	2012	National Sanitation Foundation. Commercial powered food preparation equipment
NSF/ANSI 51	2014	National Sanitation Foundation. Food equipment materials

Moncada, February 06th, 2019



Francisco Serrano
Operations Manager

WARRANTY

SCOPE OF THE WARRANTY: The unit has a two-year warranty against defects and construction problems that could harm the correct operation, provided that the inner parts or mechanisms have not been manipulated. The following are excluded from the warranty.

EXCLUSIONS: Labor, trips, transport, parts that have become deteriorated due to natural wear as a consequence of use, as well as any damage resulting from the incorrect usage or installation of the unit and faults caused as a result of force majeure.

Any incorrect handling of the ID Label will make the Warranty void. Likewise, the warranty will also be void if other persons handle the unit, since only the Official Technical Support Service is qualified and authorized to do so.

Always provide the SERIAL Nr. on the ID Label when contacting the Technical Support Service.

www.zumex.com

03901.06
Jan.2021



Zumex Group I Headquarters

Polígono Ind. Moncada III
C/ Malí, 2 46113 Moncada, Valencia, Spain
Tel. +34 961 301 251
zumex@zumex.com

Zumex North America

1573 NW 82nd Ave, Miami, FL 33126 USA
Tel. +1 305 591 0061
Technical Assistance:
1-877-ZUMEX-TA (+1 877 986 3982)
zumexusa@zumex.com

Zumex Mexico

Uxmal 616, Colonia Vértiz Narvarte
Alcaldía Benito Juárez, CP 03600
Ciudad de México, México
Tel. +52 (55) 5212-0619
zumexmexico@zumex.com

Zumex UK

10 Philpot Lane First Floor
EC3M 8AA Londres, Reino Unido
Tel. +44 20 3519 1292
zumexuk@zumex.com

Zumex France

45 rue de Villeneuve
94573 Rungis Cedex, Paris, France
Tel. +33 975 187 354
zumexfrance@zumex.com

Zumex Deutschland

Elisabethstraße 11
40217 Düsseldorf - Deutschland
Tel. +49 211 418 73351
zumexdeutschland@zumex.com

zumex.com

