



NOUVELLE  
VAGUE

*Jacob Delafon*  
PARIS

# НОВАЯ ВОЛНА

NOUVELLE  
VAGUE

Jacob Delafon  
PARIS



**Коллекция, вдохновленная культовыми образами 1950-х гг.**

В коллекции Nouvelle Vague дизайнерские тренды прошлого эффектно объединены с современными тенденциями. Коллекция создана под влиянием шедевров ведущих французских дизайнеров и архитекторов 50-х гг., которые вывели интерьерные решения того времени на абсолютно новый уровень.

Характерный для стиля 50-х годов минимализм линий подчеркивает простую элегантность изделий, изготовленных, в основном, из стали и алюминия, и максимально функциональных.

Суть эпохи 50-х – стремление переосмыслить прежние ценности и придать новые оттенки классическому стилю, впустить новую волну, предложив взамен эстетику, которая выдержала бы проверку временем.

Даже сегодня эти шедевры не перестают вдохновлять нас, именно они послужили источником образов для коллекции Nouvelle Vague. И это не случайно. Вещи, созданные в этот период, не утратили своей привлекательной силы, стиль ретро актуален как никогда. Теперь для обозначения этого обновленного современными материалами и красками стиля используют термин Нео-ретро.

**КОЛЛЕКЦИЯ NOUVELLE VAGUE,  
СОЗДАННАЯ ПО МОТИВАМ КУЛЬТОВЫХ  
ОБРАЗОВ ВЕЛИЧАЙШИХ ФРАНЦУЗСКИХ  
ДИЗАЙНЕРОВ 1950-Х ГГ.**

*ОБЪЕДИНЯЕТ В СЕБЕ ДИЗАЙНЕРСКИЕ ТРЕНДЫ ПРОШЛОГО*

*С АКТУАЛЬНЫМИ ТЕНДЕНЦИЯМИ.*

*ВОССОЗДАВАЯ ВСЕЛЕННУЮ ДИЗАЙНА АТЕЛЬЕ ВИНТАЖ,*

*БРЕНД JASOB DELAFON ПРЕДЛАГАЕТ ПО-НОВОМУ ВЗГЛЯНУТЬ*

*НА ИСПОЛЬЗОВАНИЕ СТИЛЯ РЕТРО В ОФОРМЛЕНИИ ВАННОЙ*

*КОМНАТЫ. ВЫ МОЖЕТЕ САМОСТОЯТЕЛЬНО СОЗДАТЬ*

*ПРОСТРАНСТВО СВОЕЙ МЕЧТЫ,*

*РУКОВОДСТВУЯСЬ СОБСТВЕННЫМИ ИДЕЯМИ И ИСПОЛЬЗУЯ*

*ПРЕДЛАГАЕМЫЕ НАМИ ВАРИАНТЫ МЕБЕЛИ И ОТДЕЛКИ.*



# Керамика, мебель и решение для хранения **Итак, 50-е**

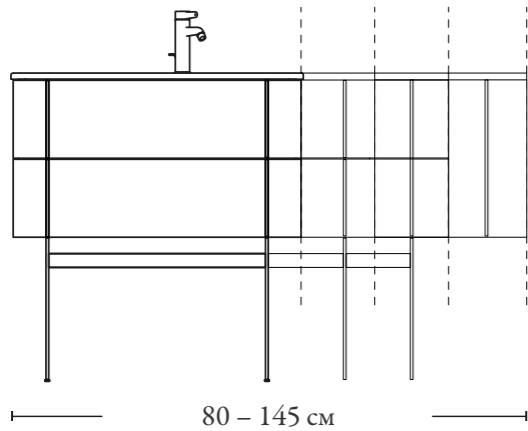
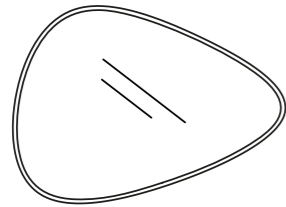

Более чем 80 лаковых и 4 меламиновых отделок придают особое очарование мебели Nouvelle Vague.

## Зеркало

Длина 79 см x Высота 57,2 см  
Зеркало Nouvelle Vague, оснащенное инфракрасными датчиками включения и функцией Анти-Пар: истинный союз дизайна и технологий.

## Подчеркните стиль ретро в оформлении вашей ванной комнаты

мебельными ножками. Они доступны в насыщенном черном цвете и идеально сочетаются с другими продуктами в коллекции: смесителями и душевыми ограждениями — для создания гармоничного и ультрасовременного интерьера ванной комнаты.

1// Столешница 121 см с глубокой раковиной и широким выступом.

2// Тумба 145 см, для мебельной раковины, широкий выбор цветов, размеров и вариантов хранения, для установки с раковиной-чашей или раковиной-столешницей.

3// Тумба 80 см, с двумя ящиками, в дополнение к комплекту.



Подберите решение для хранения, лучше всего отвечающее Вашим повседневным потребностям.

Несколько видов мест для хранения в зависимости от размера мебели: ящики с отделениями, выдвижные ящики для флаконов и дверцы.



Глянцевый Белый



Мягкий Кашемир



Матовый Серый



Премиум — вертикальный блок

**Колонна 60 см**

**Стандартная:** 2 дверцы, 2 стеклянные полки,  
1 фиксированный меламиновый разделитель.

**Премиум:** 2 дверцы, 2 стеклянные полки,  
1 фиксированный меламиновый разделитель,  
1 внутренне зеркало, 1 внутренний выдвижной ящик,  
1 лоток для хранения (из цельного дерева)  
и 1 электрическая розетка с меламиновой полкой.

**Колонна 35 см**

1 дверца, 2 стеклянные полки и фиксированный  
меламиновый разделитель (доступна левосторонняя  
и правосторонняя модель).



**Настенные полки** придадут индивидуальность  
оформлению Вашей ванной комнаты.  
Выпускаются в двух размерах: 15x30 см и 30x30 см.  
Необходимо заказывать по отдельности,  
можно использовать в качестве органайзеров для  
мебели и колонн.

Техническая информация для размещения заказа  
представлена на страницах 12 и 13

**Рукомойник**

45 см

Такая вместительная раковина — отличное решение для небольших  
помещений. Как и остальные раковины Nouvelle Vague, она подвесная.  
Выпускается в стандартном и угловом вариантах.

**Рукомойник с тумбой**

45.2 см

Задуман как самостоятельный комплект  
он объединяет в себе эстетичность  
винтажного оформления  
и функциональную практичность.

Доступна правосторонняя  
и левосторонняя модель  
(стандартный рукомойник).

**Подвесной унитаз с технологией Rimless**

54 x 39 x 41 см

Безободковый унитаз со скрытыми креплениями.

В качестве опции – компактная подсветка,  
которая сделает использование  
туалетной комнаты в ночное время  
более комфортным.



1// Рукомойник 45 см

с глубокой раковиной.

2// Тумба под рукомойник 45.2 см.

3// Подвесной унитаз 54 x 39 см.

4// Крышка-сиденье с механизмом  
«плавное закрывание».**Раковина-чаша**

56 x 40 см

Оптимальное использование  
пространства при наличии  
широкой столешницы.  
В сочетании с вертикальным  
однорычажным смесителем  
Nouvelle Vague создает  
современный и изысканный образ



Глянцевый Белый



Мягкий Кашемир



Матовый Серый

## ДУШЕВОЕ ОГРАЖДЕНИЕ NOUVELLE VAGUE ПРИДАСТ ВАШЕЙ ВАННОЙ КОМНАТЕ ВИНТАЖНЫЙ СТИЛЬ.

ПРОФИЛИ И СОЧЕТАНИЕ СТЕКЛА РАЗНЫХ ОТДЕЛОК ПОДЧЕРКНУТ

АРХИТЕКТУРНЫЙ ХАРАКТЕР ВАШЕГО ПРОСТРАНСТВА



## Стеклянные панели душевого ограждения СТИЛЬНАЯ СТУДИЯ

- 1** Выберите предпочтительную конфигурацию душевого ограждения: угловое с боковой панелью или без нее, в нишу или отдельно стоящее.

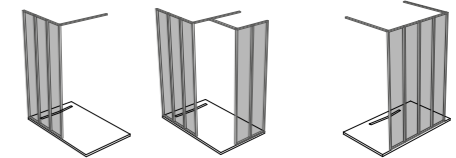

- 2** Выберите размер ограждения (до 170 см) и размер панелей 30 или 40 см.

- 3** Сочетайте стеклянные панели разных отделок для создания индивидуального стиля



Прозрачное

Затемнённое Серое

Зеркальное

Аксессуары\*



- 1// Штанга 2// Крючок для полотенца для установки на панели или штанге.  
3// Скребок для поддержания чистоты стеклянных поверхностей. Вешается на крючок, прикрепляется к держателю на стене или на магнитную полосу под полкой. 4// Полка для туалетных принадлежностей. Крепится к панели или стене.

**СОВЕТ:** Душевое ограждение Nouvelle Vague можно установить также за пределами душевой, например, для разделения зоны туалета и остальной части ванной комнаты.

# УНИКАЛЬНЫЙ ОПЫТ



## СМЕСИТЕЛИ NOUVELLE VAGUE

ПРОМЫШЛЕННЫЙ СТИЛЬ 50-Х ГОДОВ

В СОЧЕТАНИИ С СОВРЕМЕННЫМИ ТЕХНОЛОГИЯМИ

Решительно переосмыслив традиции, мы отказались от оформления изделий из латуни в стандартном цвете полированного хрома в пользу насыщенного бархатистого черного сатина и промышленного шика матового хрома.

### Смеситель для раковины

Смеситель для раковины с плавными линиями и искусно изготовленными деталями составляет абсолютную гармонию со всеми элементами коллекции.



### Матовый Черный

Супер прочное PVD покрытие не оставляет отпечатков пальцев. (гарантированный срок службы PVD-покрытия – 25 лет)



### Матовый Хром

Слегка матовая хромированная поверхность (срок службы покрытия 10 лет)

### Форма ручки

Углубление в центре ручки смесителя напоминает инструменты прошлого и обеспечивает более надежное управление.



### Кольцо аэратора с насечкой

и изогнутый излив, созданные по образу заводской трубы, усиливают индустриальный характер дизайна. Сдержанный по своему стилю и идеально вписанный в общую композицию конструкции аэратор делает образ более понятным.



## СМЕСИТЕЛИ ДЛЯ ДУШЕВОЙ ЗОНЫ И ВАННЫ

ТЕХНОЛОГИЧНЫЕ НОВИНКИ

ОТ JACOB DELAFON

### Смеситель для душа обеспечивает непревзойденный комфорт во время использования

Левая рукоятка регулирует температуру, тогда как правая ручка регулирует поток. День за днем во время приема душа Вы можете наслаждаться идеальной температурой воды, регулируя только интенсивность потока. Элементы, выполненные в индустриальном стиле, отличаются широкой функциональностью: трубы для воды можно использовать в качестве полочки для туалетных принадлежностей, а крестовидными ручками легко управлять даже намыленными руками.



### Смеситель для ванны/душа имеет тот же дизайн, что и версия для душевой зоны.

Благодаря длине излива этот смеситель может быть установлен на встроенной, отдельно стоящей, прямоугольной или ассиметричной ванне.

### Два режима распыления воды из ручного душа:

- Душ со струйным распылением способствует расслаблению и обеспечивает интенсивное промывание (особенно при мытье волос)
- Легкое аэрозольное распыление ливнем – идеальный вариант для ежедневного применения. Силиконовая поверхность форсунки придает современный вид и позволяет легко менять режимы простым вращающим маневром. Металлическая рукоятка гарантирует долговечность использования.

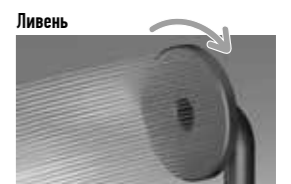

Раковины-столешницы	81 см	101 см	121 см	Глянцевый Белый – 00	Мягкий Кашемир – МК4	Матовый Серый – МГ2	Под мебель – Z*
	EXAR112			■			
	EXAR112-Z			■	■	■	■
		EXAQ112		■			
		EXAQ112-Z		■	■	■	■
			EXAP112	■			
			EXAP112-Z	■	■	■	■

Раковина-чаша	56 x 40 см						
	EVI102			■			
	EVI002**				■	■	

Рукомойник		45 x 36 см	45 x 46 см				
	Стандартный	EGK112		■			
	Угловой		EGL112	■			

Унитазы / Биде	Описание	SKU
	Чаша подвешенного унитаза	EDJ102-00
	Подвесное биде	EMD0002-00
	Крышка-сиденье с плавным опусканием и функцией быстрого снятия	E20068-00
	Подсветка для крышки- сиденья (доп.опция)	E20915-CP

**Пример:**  
 Раковина-столешница, 101 см, Мягкий Кашемир, под мебель: EXAQ112-Z-МК4  
 \*Версия под мебель-Z, специальная обработка нижней кромки раковины для обеспечения плотного прилегания к мебели.  
 \*\*Все керамические раковины Nouvelle Vague, за исключением EVI002, выпускаются с заглушкой.

Более подробная информация для размещения заказа на заглушку в отделке под смеситель, представлена на стр. 16

Отделка раковин



Отделка мебели



Отделка ножек мебели



Мебель для раковины-столешницы

Варианты с меламиновым и лаковым покрытием

2 ящика

2 ящика (100 см) + 1 выдвижной ящик\* (20 см)

2 ящика (100 см) + 1 выдвижной ящик\* (45 см)

2 ящика (120 см) + 1 дверца (25 см)

Набор ножек для мебели

80 см	100 см	120 см	145 см	Раковины
EB3030	EB3031			81 см
	EB3032	EB3033		101 см
		EB3035		121 см
		EB3034		101 см
		EB3036		121 см
			EB3037	101 см
			EB3038	121 см
CEB3050	CEB3051	CEB3052	CEB3052	



Мебель для раковины-чаши

(один стандартный профиль)

Варианты с меламиновым и лаковым покрытием

2 выдвижных ящика

2 ящика (100 см) + 1 выдвижной ящик\* (20 см)

2 ящика (100 см) + 1 выдвижной ящик\* (45 см)

2 ящика (120 см) + 1 дверца (25 см)

Набор ножек для мебели

80 см	100 см	120 см	145 см
EB3039	EB3040	EB3041	
		EB3042	
			EB3043
			EB3044
CEB3050	CEB3051	CEB3052	CEB3052



Мебель для рукомойника

Варианты с меламиновым и лаковым покрытием  
 Для стандартного рукомойника

45,2 см

EB3045L/R

Разделители для выдвижных ящиков, заказываются для мебели	80 см	100 см	120 см
	EB756-BLV	EB758-BLV	EB759-BLV

Дополнительная мебель



Тумба

Варианты с меламиновым и лаковым покрытием

80 см

EB3054

Набор ножек для тумбы

CEB3050



Настенный стеллаж

15 x 30 см

EB1582

30 x 30 см

EB1581



Зеркало Nouvelle Vague

79 x 57,2 см

EB3049



Зеркало

50 x 65 см

EB1410-NF

80 x 65 см

EB1413-NF

100 x 65 см

EB1416-NF

120 x 65 см

EB1418-NF

140 x 65 см

EB1420-NF



Колонны

35 см

60 см

Варианты с меламиновым и лаковым покрытием

Стандарт

EB3047L/R

EB3048

Премиум

EB3046

Ножки для колонны

EB3053

EB3053

\*Выдвижной ящик: Ящик для аксессуаров



## Установка в угол или в нишу

Для создания фиксированного душевого ограждения необходимого размера необходимо заказать:

- Начальный модуль. Включает профиль для стены с регулировкой 20 мм, стеклянную панель 30-40 см, штангу 120 см, крючок, скребок и полку 30-40 см (в зависимости от размеров панели)
- Одну или несколько стеклянных панелей 30-40 см из закаленного стекла толщиной 6 мм, высота 200 см.

Алюминиевые профили матового черного цвета.

		Прозрачное	Затемнённое Серое	Зеркальное
Начальный модуль*	<b>A</b> 40 см	E94WS30-B1	E94WS30-VTG	E94WS30-MZ
	<b>B</b> 50 см	E94WS40-B1	E94WS40-VTG	E94WS40-MZ
Дополнительные модули	<b>C</b> 30 см	E94WI30-B1	E94WI30-VTG	E94WI30-MZ
	<b>D</b> 40 см	E94WI40-B1	E94WI40-VTG	E94WI40-MZ

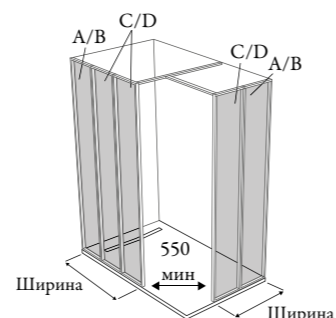

В мм

Ширина*	Мин. – Макс.	Варианты
400	350 - 370	A
500	450 - 470	B
700	650 - 670	A+C
800	750 - 770	A+D, B+C
900	850 - 870	B+D
1000	950 - 970	A+2C
1100	1050 - 1070	A+C+D, A+D+C, B+2C

В мм

Ширина*	Мин. – Макс.	Варианты
1200	1150 - 1170	A+2D, B+C+D, B+D+C
1300	1250 - 1270	B+2D, A+3C
1400	1350 - 1370	B+3C, A+D+2C, A+C+D+C, A+2C+D
1500	1450 - 1470	B+D+2C, B+C+D+C, B+2C+D, A+2D+C, A+D+C+D, A+C+2D
1600	1550 - 1570	A+3D, B+C+2D, B+D+C+D, B+2D+C, A+4C
1700	1650 - 1670	B+3D, B+4C, A+3C+D, A+2C+D+C, A+C+D+2C, A+D+3C

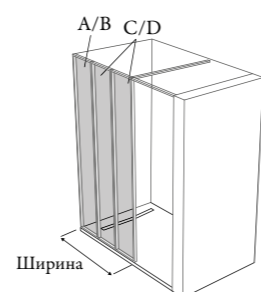

Дополнительные аксессуары можно заказать отдельно.

<b>Скребок</b>	E9404-BLV	<b>Полка 30 см</b>	E940330-BLV
<b>Крючок</b>	E9405-BLV	<b>Полка 40 см</b>	E940340-BLV
<b>Штанга</b> 120 см (регулируемая по длине)	E94BW120-BLV	<b>Профиль</b> (для регулировки 20 мм)	E9401-BLV

\*Ширина указана с учетом профиля стены и панелей 30 и 40 см

## Отдельно стоящее ограждение

Для создания фиксированного душевого ограждения необходимого размера необходимо заказать:

- Комплект для отдельно стоящего ограждения, в состав которого входят профили, штанга 120 см, полка (30 или 40 см), скребок и крючок для полотенца.
- Несколько стеклянных панелей 30-40 см из закаленного стекла толщиной 6 мм, высота 200 см.

Алюминиевые профили матового черного цвета.

Комплект для отдельно стоящего ограждения (заказывается в дополнение к панелям)	с полкой 30 см	CE940230-BLV
	с полкой 40 см	CE940240-BLV

		Прозрачное	Затемнённое Серое	Зеркальное
Панель	<b>C</b> 30 см	E94WI30-B1	E94WI30-VTG	E94WI30-MZ
	<b>D</b> 40 см	E94WI40-B1	E94WI40-VTG	E94WI40-MZ

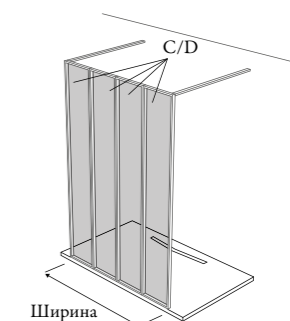

В мм



Ширина	Варианты
614	C+C
714	C+D, D+C
814	D+D
914	3C
1014	C+C+D, C+D+C, D+C+C
1114	C+D+D, D+C+D, D+D+C
1214	D+D+D, C+C+C+C

В мм

Ширина	Варианты
1314	D+3C, C+D+2C, 3C+D, C+C+D+C
1414	2D+2C, D+C+D+C, D+2C+D, C+2D+C, C+D+C+D, 2C+2D
1514	C+3D, D+C+2D, D+D+C+D, 3D+C, 5C
1614	4D, D+4C, 4C+D, 3C+D+C, 2C+D+2C, C+D+3C
1714	2D+3C, 3C+2D, 2C+2D+C, 2C+D+C+D, C+2D+2C
	D+3C+D, D+2C+D+C, D+C+D+2C, C+D+2C+D, C+D+C+D+C

Дополнительные аксессуары можно заказать отдельно.

<b>Скребок</b>	E9404-BLV	<b>Полка 30 см</b>	E940330-BLV
<b>Крючок</b>	E9405-BLV	<b>Полка 40 см</b>	E940340-BLV
<b>Штанга</b> 120 см (регулируемая по ширине)	E94BW120-BLV		

	Смесители для раковин	Матовый Хром	Матовый Черный
	Однорычажный смеситель 5 л/мин (с донным клапаном)	E78335 -CAT	E78335 -BLV
	Однорычажный смеситель 5 л/мин (без донного клапана)	E78336 -CAT	E78336 -BLV
	Высокий однорычажный смеситель 5 л/мин (с донным клапаном)	E78337 -CAT	E78337 -BLV
	Высокий однорычажный смеситель 5 л/мин (без донного клапана)	E78340 -CAT	E78340 -BLV
	Однорычажный смеситель для биде	E78342 -CAT	E78342 -BLV
	Смесители для ванны/ душа	Матовый хром	Матовый Черный
	Однорычажный настенный смеситель для душа	E78344 -CAT	E78344 -BLV
	Однорычажный настенный смеситель для ванны / душа	E78345 -CAT	E78345 -BLV
	Смеситель на три отверстия для ванны/душа с ручным душем	E78343 -CAT	E78343 -BLV
	Аксессуары	Матовый Хром	Матовый Черный
	Ручной душ 120 мм, 2 режима подачи воды	E27796 -CAT	E27796 -BLV
	Шланг для душа 1750 мм	E24519 -CAT	E24519 -BLV
	Душевая штанга, металл	E30628 -CAT	E30628 -BLV
	Держатель для ручного душа, металл	8466D -CAT	8466D -BLV
	Заглушка слива-перелива, металл	E30591 -CAT	E30591 -BLV
	Донный клапан с системой "Клик - клак", металл	E30536 -CAT	E30536 -BLV
	Держатель для ручного душа	E30627 -CAT	E30627 -BLV

Все наши изделия из латуни проходят испытания в солевой среде с использованием уксусной кислоты. В процессе этого сложного испытания изделие контактирует с веществами, ускоряющими коррозию, что позволяет подтвердить длительный срок службы изделия и его устойчивость к внешнему воздействию. Продолжительность испытания составляет 48 часов, то есть в два раза дольше, чем рекомендовано в международных стандартах.

**Керамические картриджи смесителя обладают высокой производительностью.**

Стандарты отрасли – это гарантия эксплуатации в течение 500 000 циклов включения/выключения.

Стандарты компании Jacob Delafon – в два раза более длительный срок службы, т.е. 1 миллион циклов включения/выключения.

Таким образом, срок службы смесителя для раковины составляет 55 лет.

В целях экономии воды и длительного сохранения функциональности при ежедневном использовании скорость потока воды на изделия из латуни ограничена 5 литрами в минуту.

# НОВАЯ ВОЛНА

NOUVELLE  
VAGUE

*Jacob Delafon*  
PARIS

*Jacob Delafon*  
PARIS

**LÀ OÙ COMMENCE L'ÉLÉGANCE\***

---

*[jacobdelafon.ru](http://jacobdelafon.ru)*



Представительство  
KOHLER RUS  
121059, Россия, Москва  
ул. Брянская, д. 5  
Тел.: +7 (495) 070 14 24  
[www.jacobdelafon.ru](http://www.jacobdelafon.ru)

\*Там, где рождается элегантность