



Jacob Delafon
PARIS

ПОДВЕСНЫЕ УНИТАЗЫ 2020



TERRACE



EDA102-00



Подвесной унитаз (55 x 38 см), низкий расход воды, слив 2,6/4 или 3/6 л., невидимая система крепежа, крышка-сиденье не идет в комплекте и заказывается отдельно.

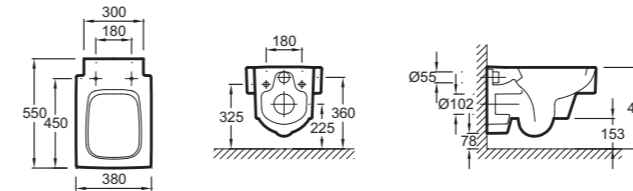

Дополнительное оборудование

Крышка-сиденье с механизмом «плавное опускание». Легко снимается. Металлические шарниры. Невидимые крепления в комплекте

E70019-00

СИСТЕМЫ ИНСТАЛЛЯЦИИ И ПАНЕЛИ СМЫВА



Настенная опорная рама с бачком со встроенным механизмом экономии воды 3/6 л.

E5504-NF



Настенная опорная рама с бачком со встроенным механизмом экономии воды 3/6 л.

E24156-NF



Панель смыва. Матовый белый и гляцевый белый

E20859-00-MWH



Панель смыва. Матовый черный и гляцевый черный

E20859-7-BMT



Панель смыва. Матовый хром и гляцевый хром

E20859-CP-MTC



Панель смыва. Матовый белый и гляцевый хром

E20859-CP-MWH



Настенная опорная рама с бачком со встроенным механизмом экономии воды 3/6 л.

E29025-NF



Панель смыва. Гляцевый белый

E20858-00



Панель смыва. Гляцевый хром

E20858 - CP



Панель смыва. Белый

E4316-00

Хром E4316-CP
Хром/велюр E4316-38R



Панель смыва. Белый

E4326-00

Хром E4326-CP
Хром/велюр E4326-38R



STILLNESS



E1303-00



Подвесной унитаз (58,5 x 38 см), с крышкой-сиденьем с механизмом «плавное опускание».

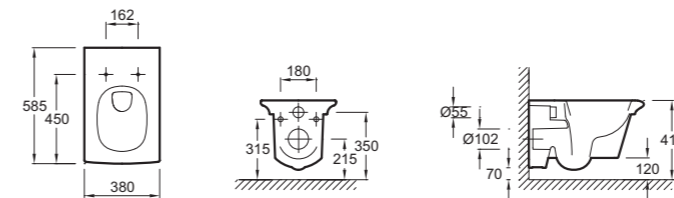

Дополнительное оборудование

Полупьедестал для унитаза/биде, крепления в комплекте. Серый Металл

E75629-39R

Полупьедестал для унитаза/биде, крепления в комплекте. Шампань

E75629-CHM

СИСТЕМЫ ИНСТАЛЛЯЦИИ И ПАНЕЛИ СМЫВА



Настенная опорная рама с бачком со встроенным механизмом экономии воды 3/6 л.

E5504-NF



Настенная опорная рама с бачком со встроенным механизмом экономии воды 3/6 л.

E24156-NF



Панель смыва. Матовый белый и глянцевый белый

E20859-00-MWH



Панель смыва. Матовый черный и глянцевый черный

E20859-7-BMT



Панель смыва. Матовый хром и глянцевый хром

E20859-CP-MTC



Панель смыва. Матовый белый и глянцевый хром

E20859-CP-MWH



Настенная опорная рама с бачком со встроенным механизмом экономии воды 3/6 л.

E29025-NF



Панель смыва. Глянцевый белый

E20858-00



Панель смыва. Глянцевый хром

E20858 - CP



Панель смыва. Белый

E4316-00

Хром E4316-CP
Хром/велюр E4316-38R



Панель смыва. Белый

E4326-00

Хром E4326-CP
Хром/велюр E4326-38R



ESCALE



E1306-00



Подвесной унитаз (60 x 36 см) оснащен крышкой-сиденьем с механизмом «плавное опускание» из термодюра E70004, на металлических шарнирах. Запатентованная система скрытого монтажа. Слив на 6 литров.

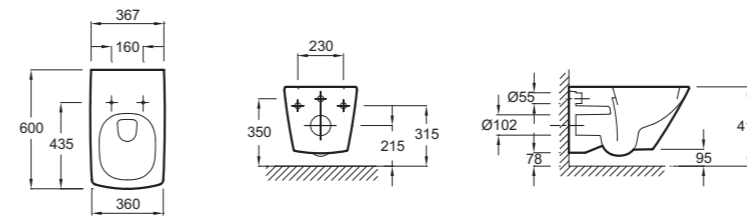

СИСТЕМЫ ИНСТАЛЛЯЦИИ И ПАНЕЛИ СМЫВА



Настенная опорная рама с бачком со встроенным механизмом экономии воды 3/6 л.
E5504-NF



Настенная опорная рама с бачком со встроенным механизмом экономии воды 3/6 л.
E24156-NF



Панель смыва. Матовый белый и глянцевый белый
E20859-00-MWH



Панель смыва. Матовый черный и глянцевый черный
E20859-7-BMT



Панель смыва. Матовый хром и глянцевый хром
E20859-CP-MTC



Панель смыва. Матовый белый и глянцевый хром
E20859-CP-MWH



Настенная опорная рама с бачком со встроенным механизмом экономии воды 3/6 л.
E29025-NF



Панель смыва. Глянцевый белый
E20858-00



Панель смыва. Глянцевый хром
E20858 - CP



Панель смыва. Белый **E4316-00**
Хром **E4316-CP**
Хром/велюр **E4316-38R**



Панель смыва. Белый **E4326-00**
Хром **E4326-CP**
Хром/велюр **E4326-38R**



PRESQU'ILE



E4440-00



Подвесной унитаз (55,5 x 38 см).
 Эргономичная крышка-сиденье с механизмом «плавное опускание» с креплениями из нержавеющей стали E70016.
 Слив на 4 или 6 литров.

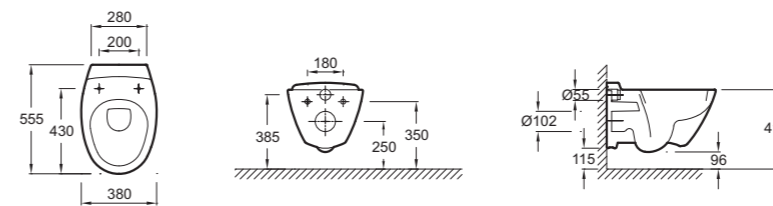

СИСТЕМЫ ИНСТАЛЛЯЦИИ И ПАНЕЛИ СМЫВА



Настенная опорная рама с бачком со встроенным механизмом экономии воды 3/6 л.
E5504-NF



Настенная опорная рама с бачком со встроенным механизмом экономии воды 3/6 л.
E24156-NF



Панель смыва. Матовый белый и глянцевый белый
E20859-00-MWH



Панель смыва. Матовый черный и глянцевый черный
E20859-7-BMT



Панель смыва. Матовый хром и глянцевый хром
E20859-CP-MTC



Панель смыва. Матовый белый и глянцевый хром
E20859-CP-MWH



Настенная опорная рама с бачком со встроенным механизмом экономии воды 3/6 л.
E29025-NF



Панель смыва. Глянцевый белый
E20858-00



Панель смыва. Глянцевый хром
E20858 - CP



Панель смыва. Белый
E4316-00
 Хром **E4316-CP**
 Хром/велюр **E4316-38R**



Панель смыва. Белый **E4326-00**
 Хром **E4326-CP**
 Хром/велюр **E4326-38R**



NOUVELLE VAGUE



EDJ102-00



Чаша подвешенного унитаза без обода, 54 x 39 см.
 Двойной смыв 3/6 л или 2/4 л.
 Крепления скрытого типа включены в комплект RTA188NF.

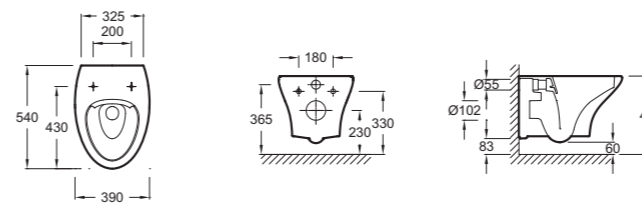

Дополнительное оборудование

- Крышка-сиденье из термодюра с механизмом «плавное опускание». **E20068-00**
- Тонкое сиденье термодюропласт, плавное опускание с функцией быстрого снятия **E20069-00**
- Подсветка для сиденья E20068-00. **E20915-00**

EDK102-00



Чаша подвешенного унитаза компакт без обода, 48 x 39 см.
 Двойной смыв 3/6 л.
 Крепления скрытого типа включены в комплект RTA188NF

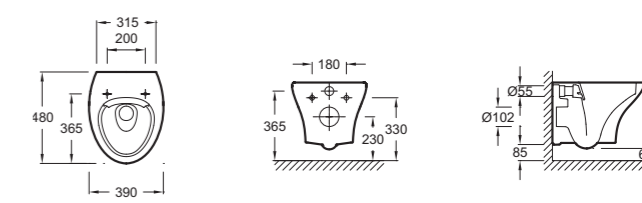

Дополнительное оборудование

- Тонкое сиденье термодюропласт, плавное опускание с функцией быстрого снятия, белый **E22124-00**

СИСТЕМЫ ИНСТАЛЛЯЦИИ И ПАНЕЛИ СМЫВА



Настенная опорная рама с бачком со встроенным механизмом экономии воды 3/6 л.
E5504-NF



Настенная опорная рама с бачком со встроенным механизмом экономии воды 3/6 л.
E24156-NF



Панель смыва. Матовый белый и гляцевый белый
E20859-00-MWH



Панель смыва. Матовый черный и гляцевый черный
E20859-7-BMT



Панель смыва. Матовый хром и гляцевый хром
E20859-CP-MTC



Панель смыва. Матовый белый и гляцевый хром
E20859-CP-MWH



Настенная опорная рама с бачком со встроенным механизмом экономии воды 3/6 л.
E29025-NF



Панель смыва. Гляцевый белый
E20858-00



Панель смыва. Гляцевый хром
E20858 - CP



Панель смыва. Белый **E4316-00**
Хром **E4316-CP**
Хром/велюр **E4316-38R**



Панель смыва. Белый **E4326-00**
Хром **E4326-CP**
Хром/велюр **E4326-38R**



ODEON RIVE GAUCHE



EDR102-00



Чаша подвешного унитаза без обода 54 x 36 см.
Крепления скрытого типа включены в комплект RTA188NF.

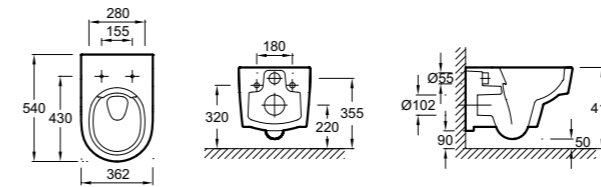

Дополнительное оборудование

Крышка-сиденье из термодюропласта с металлическими креплениями

E24888-00

EDR102-00



Чаша подвешного унитаза без обода 54 x 36 см.
Крепления скрытого типа включены в комплект RTA188NF.

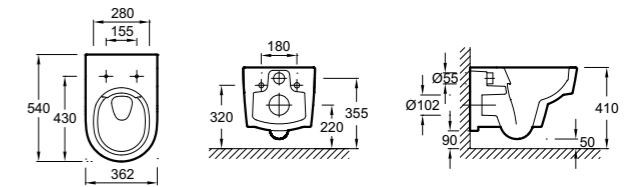

Дополнительное оборудование

Крышка-сиденье из термодюропласта, тонкая, с механизмом плавное опускание и съемными креплениями

E24889-00

Ручка для открывания крышки-сиденья E24889-00 (Доп опция)

E21562-CP

СИСТЕМЫ ИНСТАЛЛЯЦИИ И ПАНЕЛИ СМЫВА



Настенная опорная рама с бачком со встроенным механизмом экономии воды 3/6 л.

E5504-NF



Настенная опорная рама с бачком со встроенным механизмом экономии воды 3/6 л.

E24156-NF



Панель смыва. Матовый белый и гляцевый белый

E20859-00-MWH



Панель смыва. Матовый черный и гляцевый черный

E20859-7-BMT



Панель смыва. Матовый хром и гляцевый хром

E20859-CP-MTC



Панель смыва. Матовый белый и гляцевый хром

E20859-CP-MWH



Настенная опорная рама с бачком со встроенным механизмом экономии воды 3/6 л.

E29025-NF



Панель смыва. Гляцевый белый

E20858-00



Панель смыва. Гляцевый хром

E20858 - CP



Панель смыва. Белый

E4316-00

Хром E4316-CP
Хром/велюр E4316-38R



Панель смыва. Белый

E4326-00

Хром E4326-CP
Хром/велюр E4326-38R



VOX



EDM102-00



Чаша подвешного унитаза без обода, 50 x 36 см.
С креплениями в комплекте ETA169-01R.

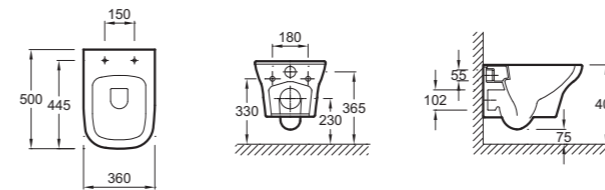

Дополнительное оборудование

Крышка-сиденье из термодюра с механизмом «плавное опускание». Съемные металлические крепления.

E20142-00

СИСТЕМЫ ИНСТАЛЛЯЦИИ И ПАНЕЛИ СМЫВА



Настенная опорная рама с бачком со встроенным механизмом экономии воды 3/6 л.

E5504-NF



Настенная опорная рама с бачком со встроенным механизмом экономии воды 3/6 л.

E24156-NF



Панель смыва. Матовый белый и глянцевый белый

E20859-00-MWH



Панель смыва. Матовый черный и глянцевый черный

E20859-7-BMT



Панель смыва. Матовый хром и глянцевый хром

E20859-CP-MTC



Панель смыва. Матовый белый и глянцевый хром

E20859-CP-MWH



Настенная опорная рама с бачком со встроенным механизмом экономии воды 3/6 л.

E29025-NF



Панель смыва. Глянцевый белый

E20858-00



Панель смыва. Глянцевый хром

E20858 - CP



Панель смыва. Белый **E4316-00**
Хром **E4316-CP**
Хром/велюр **E4316-38R**



Панель смыва. Белый **E4326-00**
Хром **E4326-CP**
Хром/велюр **E4326-38R**



СТРУКТУРА



EDE102-00



Подвесной унитаз без обода 54 x 34 см.

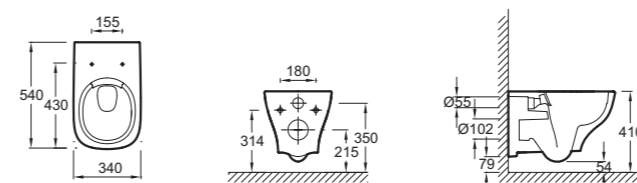

Дополнительное оборудование

Крышка-сиденье из термодюра с металлическими креплениями.

E4270-00

Съемная крышка-сиденье из термодюра с металлическими креплениями и механизмом «плавное опускание».

E70024-00

Крышка-сиденье из термодюропласта, тонкая, плавное закрывание, функция «быстрого снятия».

E20606-00

EDF102-00



Подвесной унитаз без обода, 48 x 34 см.

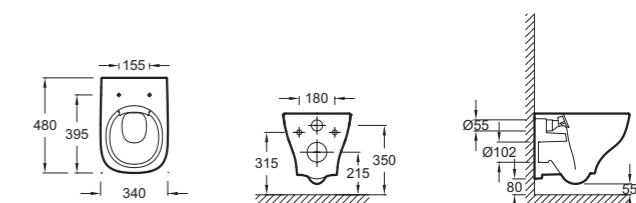

Дополнительное оборудование

Крышка-сиденье стандарт, металлические крепления

E4272-00

Крышка-сиденье из термодюропласта, тонкая, микролифт, функция быстрого снятия

E70025-00

СИСТЕМЫ ИНСТАЛЛЯЦИИ И ПАНЕЛИ СМЫВА



Настенная опорная рама с бачком со встроенным механизмом экономии воды 3/6 л.

E5504-NF



Настенная опорная рама с бачком со встроенным механизмом экономии воды 3/6 л.

E24156-NF



Панель смыва. Матовый белый и гляцевый белый

E20859-00-MWH



Панель смыва. Матовый черный и гляцевый черный

E20859-7-BMT



Панель смыва. Матовый хром и гляцевый хром

E20859-CP-MTC



Панель смыва. Матовый белый и гляцевый хром

E20859-CP-MWH



Настенная опорная рама с бачком со встроенным механизмом экономии воды 3/6 л.

E29025-NF



Панель смыва. Гляцевый белый

E20858-00



Панель смыва. Гляцевый хром

E20858-CP



Панель смыва. Белый E4316-00
Хром E4316-CP
Хром/велюр E4316-38R



Панель смыва. Белый E4326-00
Хром E4326-CP
Хром/велюр E4326-38R



RATIO



EDV102-00



Подвесной унитаз без обода 53,5 x 34 см.

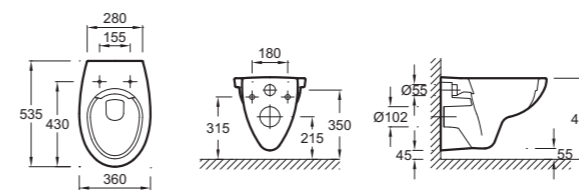

Дополнительное оборудование

Крышка-сиденье из термодюропласта с механизмом «плавное опускание». Съемные металлические крепления, белая. **E70021-00**

EDV102-00



Подвесной унитаз без обода, 53,5 x 34 см.

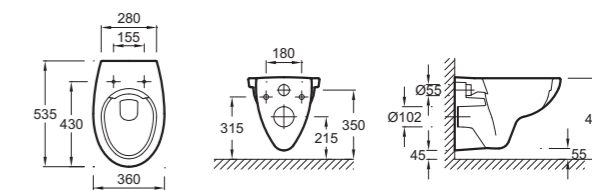

Дополнительное оборудование

Крышка-сиденье из термодюропласта, тонкая, микролифт, легкое снятие, белая. **E23157-00**

СИСТЕМЫ ИНСТАЛЛЯЦИИ И ПАНЕЛИ СМЫВА



Настенная опорная рама с бачком со встроенным механизмом экономии воды 3/6 л. **E5504-NF**



Настенная опорная рама с бачком со встроенным механизмом экономии воды 3/6 л. **E24156-NF**



Панель смыва. Матовый белый и глянцевый белый **E20859-00-MWH**



Панель смыва. Матовый черный и глянцевый черный **E20859-7-BMT**



Панель смыва. Матовый хром и глянцевый хром **E20859-CP-MTC**



Панель смыва. Матовый белый и глянцевый хром **E20859-CP-MWH**



Настенная опорная рама с бачком со встроенным механизмом экономии воды 3/6 л. **E29025-NF**



Панель смыва. Глянцевый белый **E20858-00**



Панель смыва. Глянцевый хром **E20858 - CP**



Панель смыва. Белый **E4316-00**
Хром **E4316-CP**
Хром/велюр **E4316-38R**



Панель смыва. Белый **E4326-00**
Хром **E4326-CP**
Хром/велюр **E4326-38R**



E24156-NF Настенная опорная рама

Настенная опорная рама с бачком со встроенным механизмом экономии воды 3/6 л. В сборе (требуется несущая стена, крепления к полу и стене) для подвесных унитазов.

Диаметр слива 90-110 мм.

Для установки подвесной чаши.

- Для монтажа на несущих или не несущих стенах
- Для монтажа в техническом канале на поверхности стены
- Подходит для самостоятельной установки.
- Подходит для любых проектов

Характеристики

- Простая система регулировки высоты.
- Ножки регулируются по высоте от 0 до 200 мм.
- Стальная рама устойчива к нагрузке 400 кг.
- Высокопроизводительная антикоррозионная защита powercron® 6200.
- Бачок ПП.
- Бачок защищен от конденсации.
- Двухрежимный сливной механизм 3/6 л RTA244-NF.
- Двойной смыв или одинарный одним касанием.
- Поплавковый клапан акустический класса 1, d bit diff r RTA177NF.
- Простая установка и простой доступ для обслуживания.

В комплекте:

- Набор настенных креплений.
- 2 резьбовых стержня M12 для крепления чаши, с защитой.
- 4 дюбеля M10 для крепления к полу.
- G1/2 запорный кран.
- переходник трубы слива L280 мм и соединительный патрубок для унитаза Ø 90 мм, резиновые уплотнители, крепежи, комплект крепежных элементов и защитных колпачков для унитаза.
- Колено 100 мм.
- Инструкция по монтажу - шаблон установки напечатан на упаковке.
- Панель смыва в комплект не входит.

Давление воды	0,1-16 бар
Максимальная температура воды	25 °C
Объем смыва	3/6л (емкость бачка 6 литров)

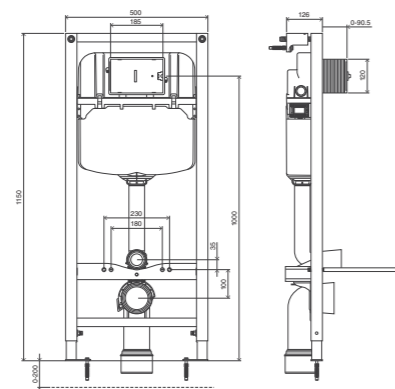

РЕГУЛИРУЕМЫЕ НОЖКИ
(от 0 до 20 см)



+ ПРАКТИЧНОСТЬ

- Высота рамы 1150 мм
- Может быть установлена в компактные помещения. Минимальная глубина 180 мм
- Заводской запорный клапан сзади, подключение возможно слева или справа
- Эксклюзивный дизайн панелей смыва
- Универсальное расстояние между шпильками для крепления унитаза 180 мм и 230 мм

+ ПРОЧНОСТЬ

- Стальная рама с высокоэффективной антикоррозионной защитой. Выдерживает нагрузку до 400 кг

+ ВОЗМОЖНОСТЬ РЕГУЛИРОВКИ

- Регулируемые по высоте ножки 0-20 см
- Упрощенная система регулировки: Специальная тормозная система сохраняет раму на нужной высоте после регулировки, таким образом, рама может быть установлена только одним человеком

+ ЭФФЕКТИВНОСТЬ

- NF сертификация, бесшумный поплавок клапан, класс 1
- Система сохранения воды:
0,4 л экономия воды при каждом смыве 6 л

+ БЫСТРАЯ УСТАНОВКА

- Фиксация креплений без инструментов

+ НАДЕЖНОСТЬ

- Литой бачок, материал ПП
- Чехол от конденсации. Силиконовые шайбы.
- Настенные крепления (опция) усилены стекловолокном

+ ПРОСТОЙ МОНТАЖ И ОБСЛУЖИВАНИЕ

- Поворот колена на 180 градусов
- Простая система крепления
- Легкий доступ в бачок для замены запчастей и перекрытия крана
- QR code внутри бачка позволяет осуществить доступ к списку запчастей даже через несколько лет



СИСТЕМЫ ИНСТАЛЛЯЦИИ



E5504-NF Настенная опорная рама

- Характеристики**
- Высота опорной рамы 1150 мм;
 - Регулируемые ножки от 0 до 150 мм;
 - Выдерживает нагрузку до 400 кг;
 - Высокоэффективная антикоррозионная обработка рамы rowegstop® 6200;
 - Бачок 120 мм из высокопрочного полиэтилена с системой защиты от конденсата;
 - Механизм двойного смыва на 3/6 л
 - Впускной клапан класс 1 (низкий уровень шума)
 - Простая установка и легкий доступ для технического обслуживания.
 - Страна производства - Португалия

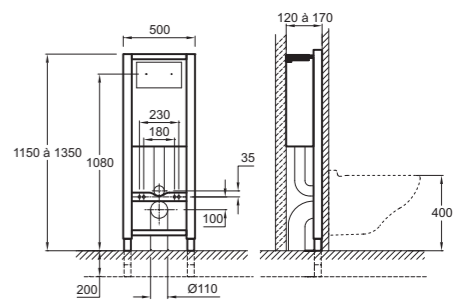

ЭКОНОМИЯ ВОДЫ ДО 9 Л В ДЕНЬ

В комплекте:

- Комплект настенных крепежей;
- 2 шпильки с контргайкой M12 для крепления подвесного унитаза;
- 4 крепежа к полу;
- Запорный клапан ¼ оборота 3/8 "
- Соединительная труба 280 мм, Ø 90 мм с уплотнением, шайбами, гайками и белыми колпачками.
- Коленное соединение для унитаза, ПВХ, Ø 100

Давление воды	0,1-14 бар
Максимальная температура воды	25 °С
Объем смыва	4,5/6 л, можно настроить до 7 л, макс. вместимость бачка 7 л



E29025-NF Настенная опорная рама

- Характеристики**
- Высокая термостойкость и прочность бачка ;
 - Бачок снабжен кожухом для защиты от конденсата;
 - Толщина бачка 80 мм;
 - Рама испытана нагрузкой 400 кг;
 - Металлические крепления
 - 10 лет гарантии

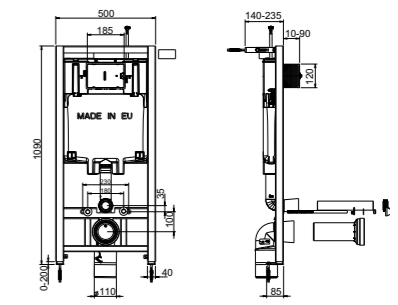

В комплекте:

- Крепежные элементы для унитаза;
- Металлические крепежные элементы для рамы;
- Комплект соединительных патрубков для унитаза;
- Фановый отвод для слива и переходник ø90/110;
- G1/2" запорный клапан.

Давление воды	0,1-14 бар
Максимальная температура воды	25 °С
Объем смыва	4,5/6 л, макс наполненность бачка 6 л



ТОНКИЙ БАЧОК 8 СМ



ПАНЕЛИ СМЫВА



Панель для двойного смыва.
Матовый белый и глянцевый
белый
E20859-00-MWH

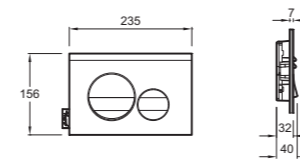

Панель для двойного смыва.
Матовый черный и глянцевый
черный
E20859-7-BMT

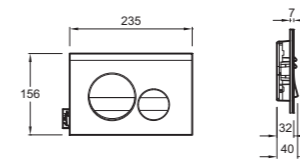

Панель для двойного смыва.
Матовый хром и глянцевый
хром
E20859-CP-MTC

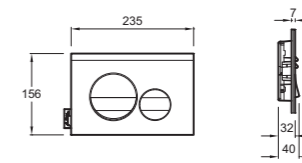

Панель для двойного смыва.
Матовый белый и глянцевый
хром
E20859-CP-MWH

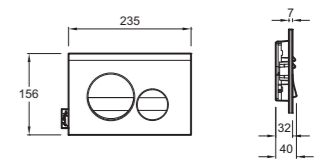

Панель для двойного смыва.
Глянцевый белый
E20858-00

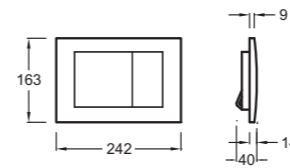

Панель для двойного смыва.
Глянцевый хром
E20858 - CP

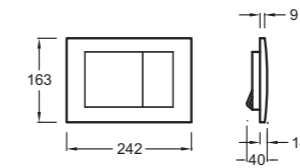

Панель для двойного смыва.
Белый **E4316-00**
Хром **E4316-CP**
Хром/велюр
E4316-38R

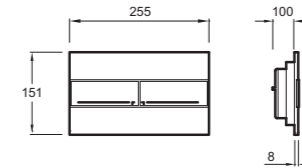

Панель для двойного смыва.
Белый **E4326-00**
Хром **E4326-CP**
Хром/велюр
E4326-38R

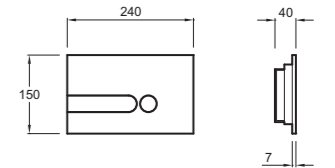

Jacob Delafon
PARIS

LÀ OÙ COMMENCE L'ÉLÉGANCE

www.jacobdelafon.ru



Представительство
KOHLER RUS
121059, Россия, Москва
ул. Брянская, д. 5
Тел.: +7 (495) 070 14 24

www.jacobdelafon.ru

**Там, где рождается элегантность*