

**WARING**  
COMMERCIAL

# MX1000XTX

Hi-Power блендер с 2 л контейнером  
из тритана (BPA-Free)



Сделано в США

## ПАРАМЕТРЫ

Напряжение: 240В

50/60 Гц

Мощность: 1500Вт

Тип вилки: EU 

Длина шнура: 1,82 м

Сертификация:



## ПРИЕИМУЩЕСТВА

- Мощный в 3,5 л.с., высокопроизводительный, 2-х скоростной двигатель. Самый сильный в своем классе. Он способен размолоть смеси льда и замороженных фруктов за считанные секунды.
- Сверхвысокая скорость вращения 30 000 об/мин для получения сверх гладкой консистенции.
- The Raptor® - 2-х литровый контейнер из Тритана (BPA-Free)
  - Агрессивный дизайн ножей и контейнера обеспечивает более гладкую консистенцию и быстрый результат.
  - Достаточно мощный для всего от смузи и замороженных напитков до густых смесей, десертов, заправок и всех видов приготовления пищи.
  - Все части пригодны для мытья в посудомоечной машине
- Высококачественный, ударопрочный нож из нержавеющей стали
- Система соединения металл на металл из нерж стали для долговечности и надежности.
- Прозрачная съемная заглушка крышки для добавления ингредиентов и снижения давления при смешивании горячих продуктов.
- Опциональный звуковой кожух устанавливается на базу для снижения шума.
- Гарантия три года.

## ПРИЕМУЩЕСТВА ПРОДАЖ

Получайте плавные и стабильные результаты с Waring MX1050XTX. Этот сверхмощный блендер мощностью 3,5 л.с. в сочетании с универсальным лезвием и контейнером Raptor при скорости вращения 30000 об/мин обеспечивает максимальную мощность и эффективность. Управление лопастными переключателями с функциями HIGH, LOW, OFF и PULS. Идеально подходит для оживленного бара, мед. учреждения, школы или кафе.

Hi-Power Блендер с 2 л. контейнером из Тритана (BPA-Free)















MX1000XTX



Эксклюзивный импортер в России и СНГ ООО «ВЕСТГЕЙТ»  
+7(499) 322-33-55 www.west-gate.ru westgate@west-gate.ru



**АКСЕССУАРЫ**

- |   |   |   |   |
|---|---|---|---|
|    | <b>CAC90</b><br>2 л. из нерж стали                          |    | <b>CAC95-12</b><br>2 л, зеленый,<br>Тритан (BPA-Free)   |
|    | <b>CAC93X</b><br>1,4 л. из Тритана<br>(BPA-Free)            |    | <b>CAC95-28</b><br>2 л, оранжевый,<br>Тритан (BPA-Free) |
|    | <b>CAC93X-03</b><br>1,4 л, желтый,<br>Тритан (BPA-Free)     |    | <b>CAC116</b><br>Нож для<br>смешивания, рем<br>комплект |
|    | <b>CAC93X-06</b><br>1,4 л, синий,<br>Тритан (BPA-Free)      |    | <b>CAC119</b><br>Гаечный ключ                           |
|    | <b>CAC93X-10</b><br>1,4 л, фиолетовый,<br>Тритан (BPA-Free) |    | <b>CAC158</b><br>Нож для смешивания,<br>комплект        |
|    | <b>CAC93X-12</b><br>1,4 л, зеленый,<br>Тритан (BPA-Free)    |    | <b>CAC159</b><br>Стопорное кольцо,<br>комплект          |
|   | <b>CAC93X-28</b><br>1,4 л, оранжевый,<br>Тритан (BPA-Free)  |    | <b>CAC160</b><br>Приводная муфта                        |
|  | <b>CAC95</b><br>The Raptor® – 2 л, Тритан<br>(BPA-Free)     |  | <b>CAC161</b><br>Ключ для снятия<br>муфты               |
|  | <b>CAC95-03</b><br>2 л, желтый, Тритан<br>(BPA-Free)        |  | <b>CAC169</b><br>Шпатель для<br>блендеров MX            |
|  | <b>CAC95-06</b><br>2 л, синий, Тритан<br>(BPA-Free)         |  | <b>SE1000</b><br>Звукоизолирующий<br>колпак (2 л)       |
|  | <b>CAC95-10</b><br>2 л, фиолетовый,<br>Тритан (BPA-Free)    |  | <b>SE500</b><br>Звукоизолирующий<br>колпак (1,4 л)      |

**РАЗМЕРЫ, ММ**

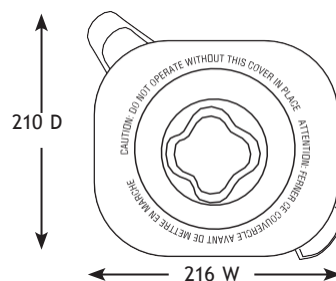
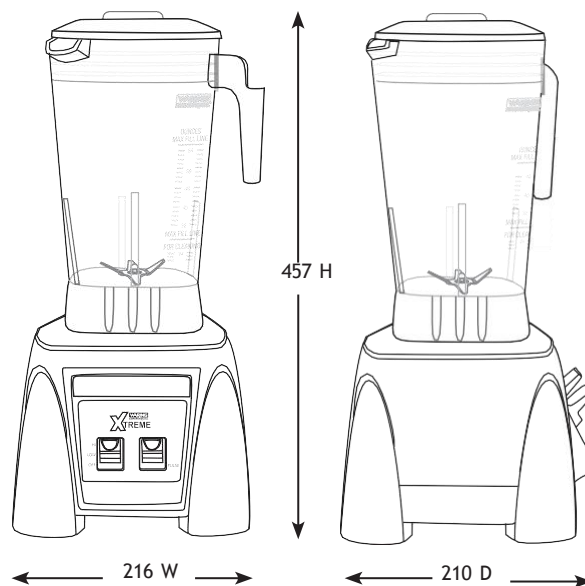

Вес без упаковки: 5,31 кг.

