

Miele
PROFESSIONAL

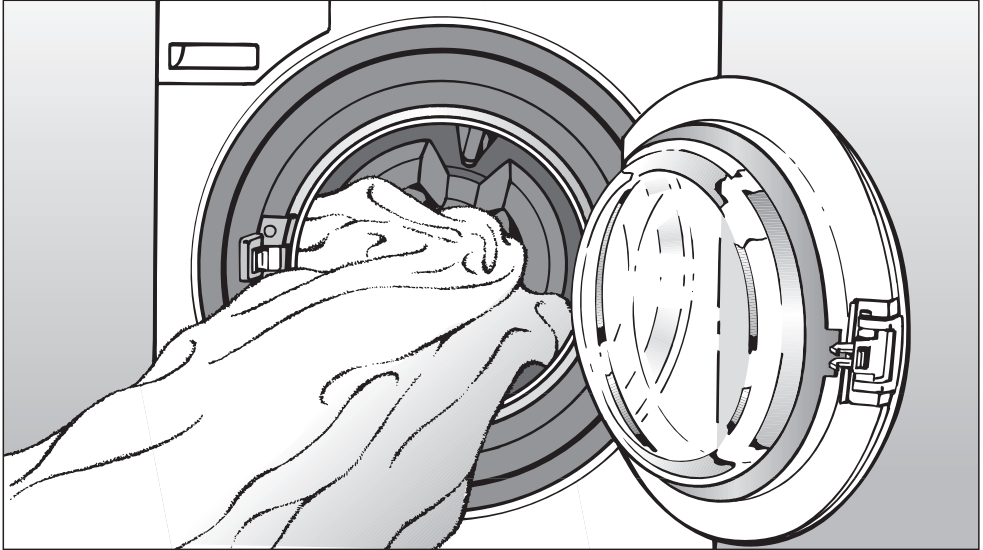

Инструкция по эксплуатации и
монтажу
Автоматическая стиральная
машина
PW 6080 Vario XL

До установки, подключения и подготовки к работе **обязательно** прочтите инструкцию по эксплуатации.

Этим Вы обезопасите себя и предотвратите повреждения изделия.

ru - RU, UA, KZ

M.-Nr. 09 622 602

Ваш вклад в охрану окружающей среды

Утилизация упаковки

Упаковка защищает стиральную машину от повреждений при транспортировке. Материалы, используемые при изготовлении упаковки, безопасны для окружающей среды и легко утилизируются, поэтому они подлежат переработке.

Возвращение упаковки для ее вторичной переработки приводит к экономии сырья и уменьшению количества отходов.

Утилизация отслужившего прибора

Отслужившие электрические и электронные приборы часто содержат ценные компоненты. В то же время материалы приборов содержат вредные вещества, необходимые для работы и безопасности техники. При неправильном обращении с отслужившими приборами или их попадании в бытовой мусор такие вещества могут нанести вред здоровью человека и окружающей среде. Поэтому не рекомендуется выбрасывать отслужившие приборы вместе с обычным бытовым мусором.

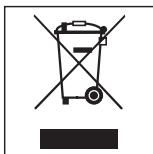

Рекомендуем Вам сдать отслуживший прибор в пункт приема и утилизации электрических и электронных приборов.

До момента отправления в утилизацию отслуживший прибор должен храниться в недоступном для детей месте.

Экономия электроэнергии

Расход электроэнергии и воды

- Используйте возможность максимальной загрузки машины в соответствующей программе стирки. Расход электроэнергии и воды в расчете на общее количество белья будет в этом случае самым оптимальным.
- Расход электроэнергии и воды в расчете на общее количество белья будет в этом случае минимальным.

Моющие средства

- Рекомендуется использовать моющее средство в количестве, не превышающем указанное на упаковке.
- При стирке небольшого количества белья уменьшайте количество загружаемого моющего средства.

Если белье будет сушиться в сушильной машине

Для экономии электроэнергии при сушке выбирайте максимальную скорость отжима, допустимую для выбранной программы стирки.

Ваш вклад в охрану окружающей среды	2
Указания по безопасности и предупреждения	6
Управление стиральной машиной	16
Панель управления	16
Указание для первичного запуска	16
Принцип работы дисплея	17
Управление вариантом машины для прачечной	19
Указания и рекомендации по уходу за бельем	20
1. Подготовить белье.	20
2. Загрузить стиральную машину	21
3. Выбрать программу	21
Символы по уходу	22
Краткая инструкция	23
Выбор программы	27
Выбор/изменение программы	27
Сохранение программы в качестве персональной	29
Опции	30
Предварительная стирка	30
Остан. накрахм.	30
Остан. полоск.	31
Интенсивно*	31
Аква плюс*	31
Таймер	32
Отжим	33
Максимальная скорость окончательного отжима	33
Отжим с полосканием	33
Отмена окончательного отжима (останов. полоск.)	33
Отмена отжима с полосканием и окончательного отжима	33
Изменение процесса выполнения программы	34
Кассовый аппарат	34
Остановка выполнения программы	34
Отмена программы	34
Изменение программы	34
Моющие средства	35
Устройство смягчения воды	35
Компонентное моющее средство	35

Содержание

Обесцвечивание/Окрашивание.	35
Кондиционер для белья, добавки для придания ткани формы, крахмал или жидкий крахмал.	36
Автоматическое кондиционирование, придание формы или накрахмаливание с использованием жидкого крахмала.	36
Отдельное использование кондиционера или добавки для придания формы.	36
Отдельное накрахмаливание	36
Накрахмаливание с использованием опции Остан. накрахм.	37
Внешнее дозирование.	38
Сенсор емкости.	38
Чистка и уход	40
Чистка стиральной машины	40
Чистка фильтров в системе подачи воды.	43
Помощь при неполадках	44
Что делать, если	44
Невозможно запустить ни одной программы стирки.	44
Дисплей показывает сообщение о неисправности.	45
Общие проблемы со стиральной машиной	46
Неудовлетворительный результат стирки	47
Дверца загрузочного люка не открывается	48
Продолжение программы после перебоя в сети электропитания	48
Индикация интервала для сервиса	49
Открытие дверцы люка при засорении слива и/или нарушении электропитания.	50
Дайте стечь воде.	50
... при исполнении со сливным фильтром	50
Чистка системы слива	51
... при исполнении со сливным клапаном.	51
Открытие дверцы загрузочного люка	52
Сервисная служба	53
Ремонтные работы	53
Декларация о соответствии	53
Внешний интерфейс РС	53
Дополнительно приобретаемые принадлежности	53
Условия транспортировки и хранения	54
Дата изготовления	54

Установка и подключение	55
Вид спереди	55
Вид сзади	56
Вид сбоку	57
Вид сверху	57
Установка стиральной машины	57
Установка на цоколе	58
Кассовый аппарат	58
Место установки	59
Удаление транспортировочного крепления	59
Установка транспортировочного крепления	60
Выравнивание машины	61
Подключение воды	62
Подключение холодной воды	62
Подключение горячей воды	63
Подключение к технической воде	63
Подключение к очень горячей воде	63
Слив воды.	64
Сливной клапан	64
Сливной насос	64
Электроподключение	65
Технические характеристики	66

Указания по безопасности и предупреждения

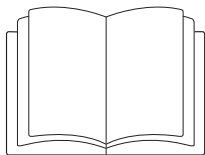

► **Обязательно** прочтите эту инструкцию по эксплуатации.

Эта автоматическая стиральная машина отвечает нормам технической безопасности. Однако, ее ненадлежащее использование может привести к травмам персонала и материальному ущербу.

Перед первым использованием стиральной машины внимательно прочитайте данную инструкцию по эксплуатации. В ней содержатся важные сведения по технике безопасности, монтажу, эксплуатации и техобслуживанию стиральной машины. Вы обезопасите себя и избежите повреждений стиральной машины.

Если в дальнейшем у этой автоматической стиральной машины будут новые владельцы, то они должны иметь представление об этих важнейших правилах безопасности, которые должны быть им переданы.

Бережно храните данную инструкцию и по возможности передайте ее следующему владельцу стиральной машины.

Надлежащее использование

- ▶ Стиральная машина предназначена исключительно для стирки текстильных изделий, на этикетке по уходу которых производителем декларировано, что они пригодны для машинной стирки. Использование машины в других целях может быть опасным. Производитель не несет ответственности за возможные повреждения, причиной которых является ненадлежащее использование или неправильная эксплуатация машины.
- ▶ Стиральную машину следует эксплуатировать в соответствии с инструкцией по эксплуатации, регулярно проводить ее техническое обслуживание и проверять на работоспособность.
- ▶ Эта автоматическая стиральная машина не предназначена для эксплуатации вне помещений.
- ▶ Лицам, которые по состоянию здоровья или из-за отсутствия опыта и соответствующих знаний не могут уверенно управлять автоматической стиральной машиной, не рекомендуется ее эксплуатация без присмотра или руководства со стороны ответственного лица.
- ▶ Детей не следует допускать близко к автоматической стиральной машине, или они должны быть при этом под постоянным надзором.
- ▶ Детям запрещается чистить или обслуживать стиральную машину без надзора.
- ▶ Не оставляйте без надзора детей, если они находятся вблизи стиральной машины. Никогда не позволяйте детям играть со стиральной машиной.

Указания по безопасности и предупреждения

▶ Если стиральная машина эксплуатируется в общественно-доступном месте, то ответственный за эксплуатацию должен обеспечить путем проведения соответствующих мероприятий, чтобы для пользователя не возникло ситуаций, угрожающих жизни и здоровью.

▶ Стандарт дезинфекции как при термическом, так и при термо-химическом методе (из списка, в соответствии с § 18 IFSG) обеспечивает потребитель, проводя соответствующие проверки. Программы дезинфекции нельзя прерывать, так как в противном случае результат дезинфекции может оказаться не полным.

Техника безопасности

- ▶ Перед установкой и эксплуатацией проверьте стиральную машину на наличие внешних видимых повреждений. Поврежденную стиральную машину запрещается устанавливать или вводить в эксплуатацию.
- ▶ Электробезопасность этой автоматической стиральной машины гарантирована только в том случае, если она подключена к системе защитного заземления, выполненной в соответствии с предписаниями. Очень важно проверить соблюдение этого основополагающего условия обеспечения электробезопасности. В случае сомнения поручите специалисту-электрику проверить электропроводку. Производитель не может нести ответственности за повреждения, причиной которых является отсутствие или обрыв защитного заземления.
- ▶ Неквалифицированный ремонт может стать для потребителя причиной непредусмотренных опасностей, за которые производитель не может нести ответственности. Ремонтные работы могут проводиться только авторизованными фирмой Miele организациями, в противном случае при последующих повреждениях прибора будет утеряно право на гарантийный ремонт.
- ▶ Не делайте никаких изменений в стиральной машине, которые не оговариваются специально фирмой Miele.
- ▶ В случае неисправности или при проведении чистки и ухода автоматическая стиральная машина считается отключенной от электросети только, если:
 - сетевая вилка машины вынута из розетки, или
 - выключен предохранитель на электрощитке, или
 - полностью вывернут резьбовой предохранитель на электрощитке.

Указания по безопасности и предупреждения

- ▶ Стиральную машину можно подключать к водопроводной сети только с использованием нового, не бывшего в употреблении, комплекта шлангов. Старые комплекты шлангов использовать не допускается. Регулярно проверяйте шланги. Тогда Вы сможете их своевременно заменить и избежать протечек воды.
- ▶ Вышедшие из строя детали конструкции должны заменяться только на оригинальные запчасти Miele. Только при использовании этих деталей Miele гарантирует, что требования по технике безопасности будут выполнены в полном объеме.
- ▶ **Не** открывайте дверцу загрузочного люка стиральной машины с силой. Для обеспечения предохранительной функции дверного замка, ручка дверцы оборудована устройством предохранения от рывков.
- ▶ При промышленном использовании стиральной машины необходимо соблюдать предписание о производственной безопасности.
Рекомендуется проводить проверочные испытания согласно Положению о профессиональной кооперации BGR 500 /глава 2.6/раздел 4.
Необходимый для ведения проверочной документации журнал испытаний можно приобрести в сервисной службе Miele.
- ▶ Эта стиральная машина не может использоваться на нестационарных объектах (напр., судах).

Надлежащее использование

- ▶ Не устанавливайте стиральную машину в помещениях, где существует опасность промерзания. Замерзшие шланги могут порваться или лопнуть, а надежность электроники при температурах ниже нуля градусов снижается.
- ▶ Перед вводом в эксплуатацию необходимо снять транспортировочное крепление с обратной стороны машины (см. главу "Установка и подключение", раздел "Снятие транспортировочного крепления"). В противном случае при выполнении отжима неснятое крепление может повредить стиральную машину и стоящую рядом мебель/оборудование.
- ▶ Перед длительным отсутствием (например, отпуском) перекройте водопроводный кран, в особенности, если вблизи от стиральной машины в полу отсутствует слив (водосток).
- ▶ Эта стиральная машина предназначена только для профессионального использования.
- ▶ Следите за тем, чтобы в стиральную машину не попадали инородные предметы (например, гвозди, иголки, монеты, канцелярские скрепки). Перед стиркой нужно вынуть металлические деньги, которые могут быть в карманах белья. Эти инородные тела могут повредить элементы конструкции машины (например, бак, барабан). В свою очередь поврежденные элементы конструкции могут впоследствии при стирке стать причиной повреждения белья.

Указания по безопасности и предупреждения

- ▶ При правильной дозировке моющих средств не требуется очищать стиральную машину от накипи. Если же в Вашей машине образовался настолько сильный известковый налет, что требуется удаление накипи, используйте для этого специальные средства с защитой от коррозии. Эти средства можно приобрести в фирменных магазинах или сервисной службе фирмы Miele. Строго следуйте рекомендациям по применению средств для удаления накипи.
- ▶ Текстильные изделия, обработанные чистящими средствами с содержанием растворителей, перед стиркой следует хорошо прополоскать в чистой воде.
- ▶ Не допускается использование в стиральной машине чистящих средств с содержанием растворителей (например, бензина). Иначе возможно повреждение деталей машины и выделение ядовитых паров. Возникает также опасность возгорания и взрыва!
- ▶ Не храните и не используйте в непосредственной близости от стиральной машины бензин, керосин или подобные горючие вещества. Опасность возгорания и взрыва!
- ▶ Разрешается использование специальных красителей для автоматических стиральных машин. Строго соблюдайте указания по применению фирмы-изготовителя.
- ▶ Обесцвечивающие средства могут содержать соединения серы и, следовательно, вызывать коррозию. Поэтому использование обесцвечивающих средств в автоматических стиральных машинах не допускается.

Указания по безопасности и предупреждения

▶ Не допускается контакт поверхностей из нержавеющей стали (фронтальная поверхность, крышка, корпус) с жидкими моющими и дезинфицирующими средствами, содержащими хлор или натрий-гипохлорид. Воздействие этих средств может вызывать коррозию нержавеющей стали.

Испарения отбеливателей, содержащих хлор, также могут действовать агрессивно и вызывать коррозию. Поэтому не допускается хранение открытых емкостей с такими средствами в непосредственной близости от машины.

▶ Запрещается чистить стиральную машину с использованием аэрозольных очистителей под давлением или струей воды.

▶ Обязательно обращайтесь внимание при использовании и комбинировании моющих и специальных средств на указания, приводимые изготовителем на упаковке. Всегда применяйте моющее средство только в случаях, предусмотренных его изготовителем, что позволит избежать повреждений материалов и бурных химических реакций.

Указания по безопасности и предупреждения

Хлор и повреждения деталей машины

Указания при работе с отбеливателями, содержащими хлор и перхлорэтилен

▶ При частом использовании хлора повышается вероятность повреждения деталей конструкции стиральной машины. Применение хлоросодержащих средств, например, гипохлорита натрия или порошкообразного отбеливателя на основе хлора, может, в зависимости от концентрации хлора, времени воздействия и температуры, разрушить защитный слой нержавеющей стали и привести к коррозии деталей. Поэтому от применения таких средств следует отказаться и пользоваться отбеливающими средствами на основе кислорода.

Тем не менее, если для удаления особых загрязнений используется хлоросодержащий отбеливатель, нужно обязательно всегда проводить процедуру дехлорирования. В противном случае деталям стиральной машины и белью можно нанести непоправимый ущерб.

Обработка против хлора

Обработка против хлора должна проводиться сразу после отбеливания хлором - лучше всего с использованием раствора перекиси водорода или моющего или отбеливающего средства на основе кислорода и без промежуточного слива раствора.

Из-за тиосульфата, особенно при наличии жесткой воды, может образовываться гипс, который оседает на белье и приводит к образованию отложений в стиральной машине. Так как обработка раствором перекиси водорода способствует процессу нейтрализации хлора, то такая обработка является более предпочтительной.

Указания по безопасности и предупреждения

Точное количество вспомогательных средств и температура, при которой нужно проводить обработку, устанавливаются и контролируются на месте в соответствии с рекомендациями по дозировке изготовителя моющего или вспомогательного средства. Следует также проверить, чтобы в белье не было после стирки остатков активного хлора.

Принадлежности

▶ В прибор могут быть установлены или встроены дополнительные принадлежности, если на это имеется особое разрешение фирмы Miele.

При установке и встраивании других деталей будет утрачено право на гарантийное обслуживание, а также может произойти потеря гарантированного качества работы прибора.

Утилизация отслужившего прибора

▶ Если Вам нужно заменить старую стиральную машину, то предварительно следует привести в нерабочее состояние замок дверцы. Вы мешаете тому, что внутри машины могут закрыться дети.

Miele не несет ответственность за повреждения, причиной которых было игнорирование приведенных указаний по безопасности и предупреждений.

Управление стиральной машиной

Панель управления

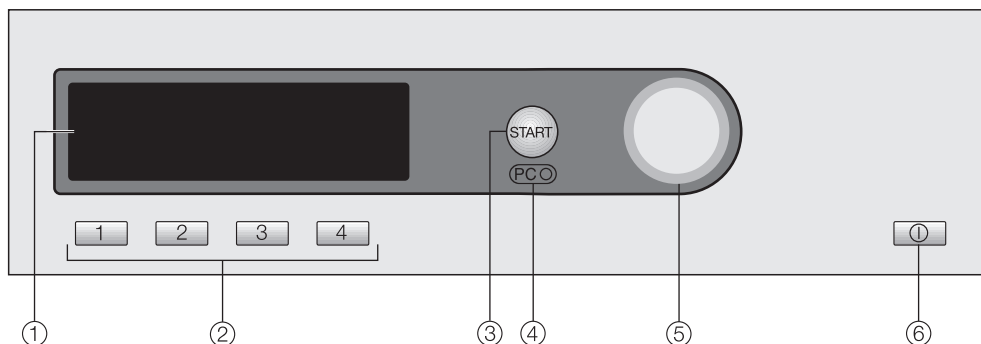

① Дисплей

Подробная информация приведена на следующих страницах.

② Программируемые кнопки

Для быстрого выбора программы стирки. Эти кнопки можно запрограммировать под наиболее часто используемые программы.

③ Кнопка *Старт*

④ Внешний интерфейс PC

Служит для сервисной службы местом подключения компьютера при проведении техобслуживания.

⑤ Мультифункциональный селектор

С его помощью выбираются (= поворотом) и подтверждаются (= нажатием) пункты меню.

⑥ Кнопка *Вкл-Выкл* ①

Указание для первичного запуска

Перед первичным запуском прибор необходимо правильно установить и подключить. Учитывайте указания, приведенные в главе "Установка и подключение".

Выполните первичный запуск, как это описано в инструкции "Первичный запуск, обзор программ, установки".

Принцип работы дисплея

Начальное меню

1	Цветное бельё	60°C	Список программ...
2	Деликатная	40°C	Установки ↗...
3	Тонкое бельё	40°C	
4	Шерсть ↶	30°C	10:00

На дисплее появляется начальное меню (с 4 изменяемыми персональными программами) с выделенным пунктом *Список программ*.

Мультифункциональный селектор

Вращением мультифункционального селектора можно выделить нужный пункт меню на дисплее.

Нажатием мультифункционального селектора подтверждается выбор выделенного пункта меню.

Программируемые кнопки

Персональные программы - четыре программы, стоящие на дисплее слева - Вы можете выбрать нажатием программируемых кнопок.

Персональные программы Вы можете настроить по индивидуальным требованиям (подробную информацию см. в главе "Выбор программы", разделе "Сохранение программы в качестве персональной").

В остальных меню программируемые кнопки выполняют другие функции. В таких случаях Вы видите на дисплее, над соответствующей кнопкой, стрелку ▼ с обозначением функции кнопки.

Варианты для выбора программы

Имеются два варианта, чтобы выбрать программу:

- **Вариант 1:** Выберите меню *Список программ* на дисплее и подтвердите выбор нажатием мультифункционального селектора.
- **Вариант 2:** Нажмите одну из программируемых кнопок 1 2 3 или 4 и откройте непосредственно основное меню одной из четырех перечисленных программ стирок.

Управление стиральной машиной

Меню Список программ

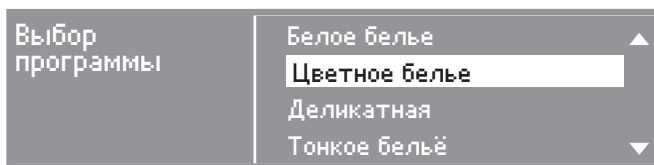

Вращением мультифункционального селектора Вы можете выбрать все имеющиеся программы. Маркер движется вверх или вниз, в зависимости от направления вращения.

Стрелка ▼▲ справа на дисплее указывает на продолжение списка.

Нажатием мультифункционального селектора открывается основное меню выбранной программы стирки.

Основное меню программы стирки

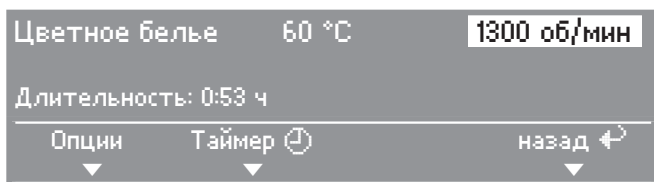

Вращением мультифункционального селектора можно выбрать различные компоненты программ, программу, температуру, скорость отжима. Выбранный компонент выделяется. При нажатии мультифункционального селектора компонент выбирается, и открывается соответствующее подменю.

Подменю *Опции* и *Таймер* можно открыть нажатием расположенных ниже программируемых кнопок.

Возврат в начальное меню выполняется нажатием кнопки [4], расположенной под надписью *назад*.

В качестве альтернативы все компоненты Вы можете отметить и подтвердить только с помощью мультифункционального селектора.

Меню Установки

В меню *Установки* Вы можете изменить настройку электроники стиральной машины в зависимости от Ваших потребностей. Более подробная информация содержится в одноименной главе в инструкции "Первичный запуск, обзор программ, установки".

Управление стиральной машиной

Управление вариантом машины для прачечной

В зависимости от того, как запрограммирована машина (Установка *Управление*) начальное меню может быть различного вида.

Управление осуществляется с помощью программируемых кнопок **1**, **2**, **3**, **4** или мультифункционального селектора.

Просто кнопки WS-KW

1	Цветное белье	60°C
2	Деликатная	40°C
3	Тонкое бельё	40°C
4	Шерсть	30°C

Для выбора доступны всего 4 программы, которые можно назначить в меню *Установки/Уровень пользователя*.

Кнопки WS-KW + Logo



Для выбора доступны двенадцать программ, которые можно назначить в меню *Установки/Уровень пользователя*.

Указания и рекомендации по уходу за бельем

1. Подготовить белье

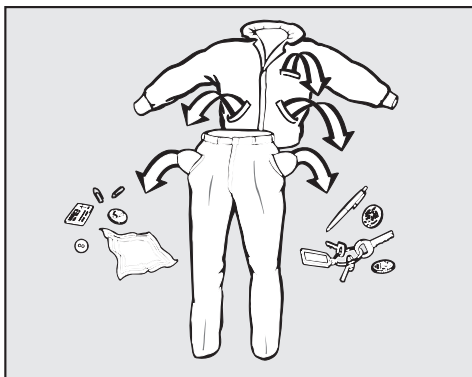

- Выньте все из карманов.

⚠ Посторонние предметы (например, иголки, монеты, скрепки) могут повредить белье и детали машины.

Предварительная обработка пятен

- При необходимости удалите перед стиркой пятна с изделий; лучше всего, пока они еще свежие. Промокните пятна нелиняющей тканью. Не тереть!

Пятна (кровь, яйца, кофе, чай и т.д.) зачастую можно устранить с помощью маленьких хитростей, которые Miele собрала в книге "Энциклопедия стирки". Ее можно заказать непосредственно в фирме Miele или просмотреть на сайте Miele в сети Интернет.

⚠ Не допускается использование в стиральной машине химических (содержащих растворители) чистящих средств!

Сортировка белья

- Сортируйте текстильные изделия по цветам и символам на этикетке (на воротнике или в боковом шве).

При первых стирках темные изделия часто немного "линяют". Чтобы при этом не произошло окрашивание, стирайте светлые и темные изделия отдельно.

Общие рекомендации

- При стирке штор: снимите имеющиеся в шторах ролики и металлическую ленту или заверните их в чехол.
- Съемные "косточки" у бюстгалтеров пришейте или удалите.
- При стирке трикотажных, вязаных изделий (например, футболок, свитеров), джинсов, брюк: выверните вещи наизнанку, если производитель это рекомендует.
- Перед началом стирки застегните застежки-молнии, крючки и петли.
- Застегните пододеяльники и наволочки, чтобы в них не попали мелкие изделия.
- Другие советы Вы найдете в главе "Обзор программ" в инструкции "Первичный запуск, обзор программ, установки".

Не стирайте изделия, имеющие пометку **не предназначено для стирки** (символ .

Текстильные изделия, предназначенные для влажной чистки (Символ по уходу ) , могут быть постираны.

2. Загрузить стиральную машину

- Включите стиральную машину с помощью кнопки Вкл/Выкл ①.
- Откройте дверцу загрузочную люка, потянув за ручку.

Не открывайте дверцу загрузочного люка с силой.

Ручка дверцы оборудована устройством предохранения от рывков.

Благодаря освобождению из фиксатора предотвращаются повреждения замка.

- Уложите белье в барабан в разложенном и свободном состоянии. Стирка белья различного размера является более эффективной, изделия лучше распределяются при отжиме.

При максимальной загрузке расход электроэнергии и воды в расчете на общее количество белья будет самым оптимальным. Перегрузка ухудшает результат стирки и способствует образованию складок.

- Закройте дверцу. Сначала прижмите дверцу и затем закройте ручку дверцы. Не захлопывайте дверцу.

 Проследите за тем, чтобы концы белья не были защемлены между дверцей загрузочного люка и барабаном.

3. Выбрать программу

- Выберите наиболее подходящую для Вашего белья программу стирки.

Обзор программ приводится в инструкции "Первичный запуск, обзор программ, установки".

Указания и рекомендации по уходу за бельем

Символы по уходу

Стирка	
Число на символе в виде ванны указывает максимальную температуру, при которой можно стирать изделие.	
	нормальное механическое воздействие
	щадящее механическое воздействие
	деликатное механическое воздействие
	Для ручной стирки
	Стирка не разрешена

Примеры выбора программы

Программа	Символ по уходу
Белое бельё/Цветное бельё	
Деликатная	
Тонкое бельё	
Шерсть	
Мини	

Сушка	
Точки обозначают температуру.	
	Нормальная температура
	Пониженная температура
	Машинная сушка не допускается

Под утюг & в гладильную машину	
Точки обозначают диапазоны температур.	
	прим. 200°C
	прим. 150°C
	прим. 110°C
	не гладить

Профессиональная чистка	
	Чистка химическими растворителями. Буквы обозначают вид чистящего средства.
	Влажная чистка (аква-чистка)
	Химическая чистка не допускается

Отбеливание	
	Допускается применение любого средства окислительного отбеливания
	Допускается применение только кислородных отбеливателей
	Отбеливание не разрешается

 Обязательно прочитайте главу "Указания и рекомендации по уходу за бельем".

- 1 Подготовить белье
 - 2 Загрузить стиральную машину
- Включите стиральную машину.

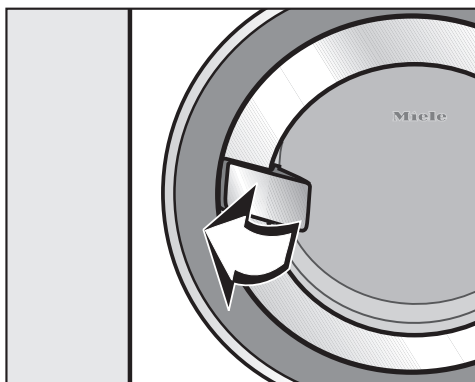

- Откройте дверцу загрузочную люка, потянув за ручку.



- Уложите расправленное белье неплотно в барабан.

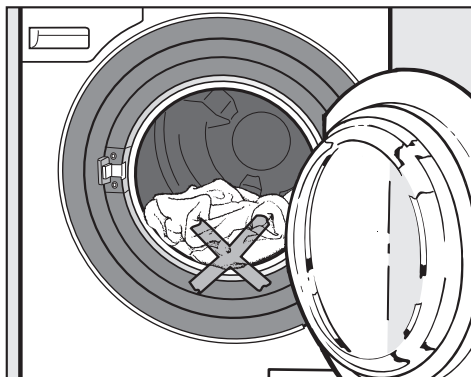

 Проследите за тем, чтобы концы белья не были защемлены между дверцей загрузочного люка и барабаном.

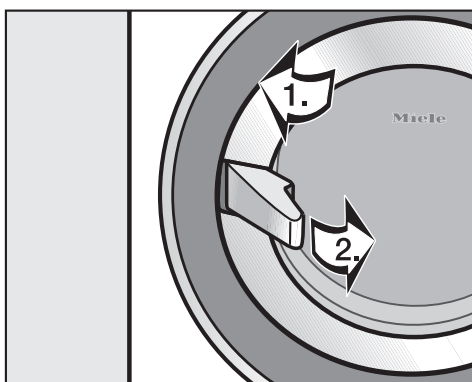

- Закройте дверцу люка.
1. Прижмите дверцу.
 2. Закройте ручку дверцы.

Краткая инструкция

3 Выбрать программу

Описание программ

- приводится в инструкции "Первичный запуск, обзор программ, установки".

У Вас имеется две возможности для выбора программы стирки:

- Выберите с помощью программируемых кнопок персональную программу.

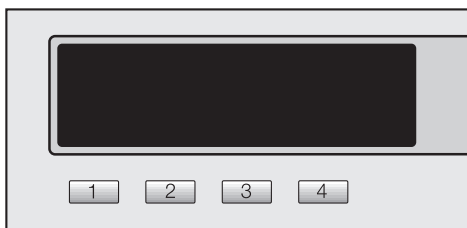

- Выберите программу стирки из меню *Список программ*.

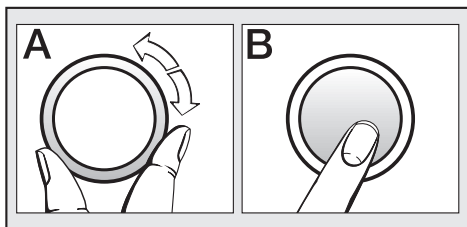

- Выберите при желании опции *и/или Таймер* (время отсрочки старта) из соответствующих подменю.

Кассовый аппарат

Если имеется кассовая система, обратите внимание на требование произвести платеж на дисплее.

Если после запуска программы программа будет прервана, может произойти (в зависимости от установок) потеря денежного платежа.

4 Заполнить кювету моющим средством

Учитывайте степень загрязненности белья и жесткость воды.

При недостатке моющих средств:

- белье не отстирывается и со временем приобретает серый оттенок и становится жестким;
- на белье остаются частицы жира;
- на нагревательных элементах появляются известковые отложения.

При передозировке моющих средств:

- происходит сильное пенообразование, следствием чего является замедленное движения белья в барабане и плохой результат стирки, полоскания и отжима;
- увеличивается нагрузка на окружающую среду.

Другую информацию о моющих средствах и их дозировке Вы найдете в главе "Моющие средства".

Стиральная машина предварительно оснащена для подключения внешних дозирующих систем для дозирования жидких моющих средств и добавок (см. главу "Моющие средства", раздел "Внешнее дозирование").

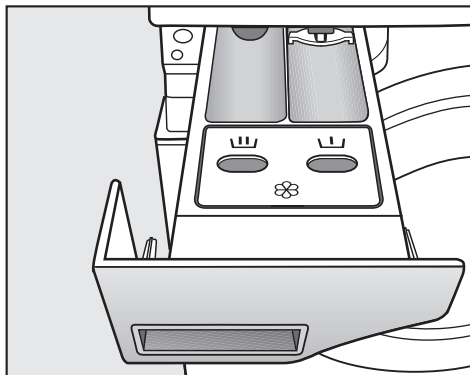

- Выдвиньте кювету для моющих средств и заполните отсеки моющим средством.

☙ = моющее средство для предварительной стирки

☙ = моющее средство для основной стирки

☼ = Кондиционер, фиксатор, жидкий крахмал или пропитывающее средство

- Закройте кювету для моющих средств.

Кювету для моющих средств нельзя выдвигать во время проведения стирки. Пользуйтесь стиральной машиной только с закрытой кюветой для моющих средств.

При выполнении программ дезинфекции отсек ☼ не работает. Не загружайте в отсек ☼ никаких средств.

Краткая инструкция

5 Запустить программу на выполнение

При готовности машины к началу выполнения программы мигает кнопка *Старт*.



- Нажмите кнопку *Старт*.

Кнопка *Старт* светится непрерывно.

На дисплее появляется индикация времени вероятной продолжительности программы. Показание этого времени будет уменьшаться с минутным интервалом. В течение первых 10 минут стиральная машина рассчитывает гигроскопичность загруженного белья. Этот расчет может привести к снижению реальной продолжительности программы.

Процесс выполнения программы дополнительно будет отображаться на экране дисплея. Стиральная машина информирует Вас о выполняемом в данный момент программном этапе.

Если Вы во время проведения стирки нажмете одну из следующих программируемых кнопок, то Вы можете при нажатии:

- Кнопки  *Опции* после запуска программы добавить или удалить показываемые опции.
- Кнопки  *Таймер* узнать текущее время дня и предполагаемое время завершения программы.
- Кнопки  *Отмена* прервать выполнение текущей программы. Моющий раствор будет сразу же откачан.

6 Достать белье

На дисплее появляется индикация *Конец*.

- Откройте дверцу загрузочного люка.
- Достаньте белье.

Не забывайте отдельные предметы белья в барабане! При следующей стирке они могут дать усадку или немного изменить цвет.

- Закройте дверцу загрузочного люка. Иначе существует опасность, что в барабан случайно попадут какие-нибудь предметы. Они могут быть выстираны по ошибке с бельем и повредить его.
- Выключите стиральную машину с помощью кнопки *Вкл/Выкл*.

Выбор/изменение программы

Начальное меню

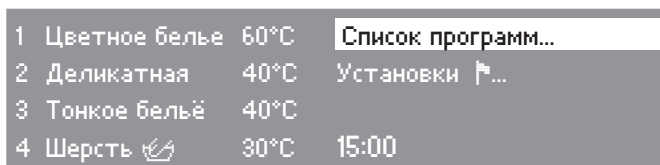

- Нажмите программируемую кнопку [1].

Основное меню



- Поворотом мультифункционального селектора выберите изменяемые компоненты: программу, температуру или скорость отжима и подтвердите выбор нажатием мультифункционального селектора.

В зависимости от выбора на дисплее появляется одна из следующих индикаций:

– Выбор программы

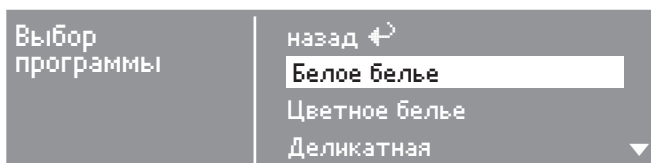

- Выберите с помощью мультифункционального селектора нужную программу и подтвердите выбор. Снова появляется основное меню.

Выбор программы

Примечание: Если в подменю в течение примерно 15 секунд не выполняется выбор какого-либо пункта, то индикация возвращается в основное меню.

– Выбор температуры

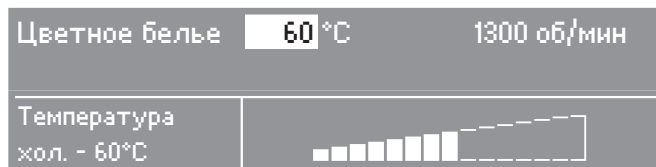

- Выберите с помощью мультифункционального селектора нужную температуру и подтвердите выбор. Снова появляется основное меню.

– Выбор скорости отжима

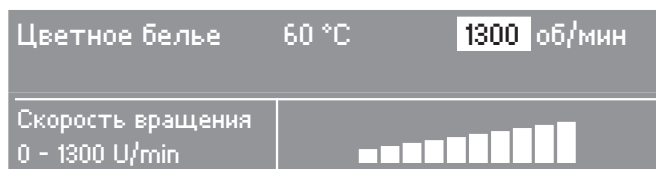

- Выберите с помощью мультифункционального селектора нужную скорость отжима и подтвердите выбор. Снова появляется основное меню.

Выбор опций

- Нажмите программируемую кнопку **1**. Открывается подменю *Опции*.

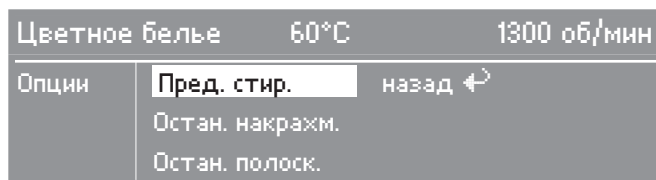

- Выберите с помощью мультифункционального селектора нужную опцию и подтвердите выбор. Снова появляется основное меню. Если Вы хотите выбрать еще одну опцию, повторите процесс выбора. Другую информацию об опциях можно узнать из главы "Опции".

Сохранение программы в качестве персональной

Вы можете сохранить четыре наиболее часто используемые программы стиральной машины, используя программируемые кнопки. Для этого должна быть подключена опция *Сохранение* через меню *Установки/Уровень пользователя*.

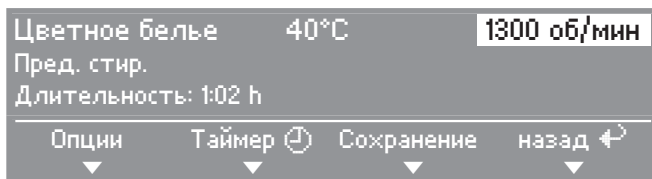

- Нажмите программируемую кнопку **3**.

Выбор программируемой кнопки

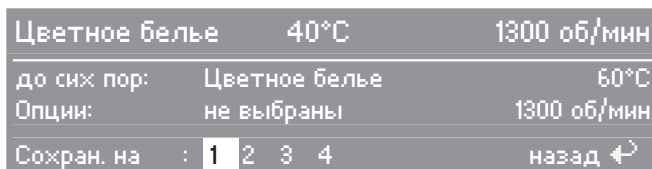

- Выберите с помощью мультифункционального селектора нужный номер для персональной программы и подтвердите выбор. Персональная программа теперь сохранена со своими установками и появляется в начальном меню.

Для настройки других персональных программ повторите всю процедуру снова. При этом для следующих персональных программ используйте оставшиеся программируемые кнопки.

Опции

Вы можете дополнить программы стирки с помощью *опций*.

Вход в подменю Опции

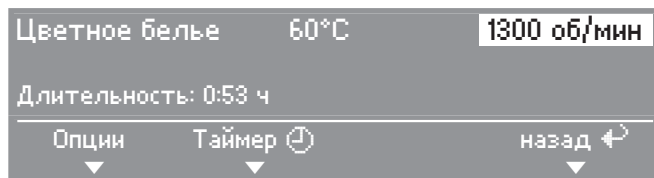

- Нажмите программируемую кнопку 1. Открывается подменю *Опции*.

Выбор опций

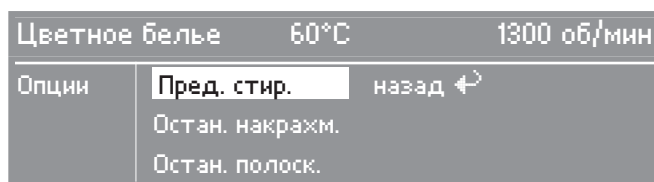

- Выберите с помощью мультифункционального селектора нужную опцию и подтвердите выбор.
 - Если Вы хотите выбрать еще одну опцию, повторите процедуру выбора.
 - Уже выбранная опция будет отображена галочкой.

Предварительная стирка

Для стирки текстильных изделий с большими загрязнениями, например, от пыли, песка.

Остан. накрахм.

Вода перед предпоследним полосканием будет откачана, выполнение программы остановится.

После закладки крахмального средства непосредственно в барабан выполнение программы может быть продолжено (остальная информация приведена в главе "Моющие средства", разделе "Накрахмаливание с использованием опции Останов. накрахм.").

Остан. полоск.

Белье после последнего полоскания не отжимается, а остается лежать в воде. При этом уменьшается образование складок, если не предполагается вынимать белье из барабана сразу же после завершения выполнения программы.

Интенсивно*

Для белья с сильным загрязнением или с заметными пятнами.

Продолжительность основной стирки будет увеличена.

Аква плюс*

В заводской настройке машин при выборе опции *Аква плюс* уровень воды при стирке и полоскании будет выше.

Вы можете выбрать другие настройки для опции *Аква плюс*, как это описано в главе "*Установки/Уровень пользователя*" инструкции "*Первичный запуск, обзор программ, установки*".

**Функции Интенсивно и Аква плюс можно подключить в меню Установки/Уровень пользователя, как это описано в инструкции "Первичный запуск, обзор программ, установки".*

Опции, которые можно выбрать, отображаются в подменю Опции. Если какая-либо опция не отображается, значит она является недопустимой для выбранной программы стирки.

Таймер

С помощью таймера Вы можете выбрать время окончания программы стирки. Запуск программы можно отсрочить на период с 30 минут до максимум 24 часов.

Вход в подменю Таймер

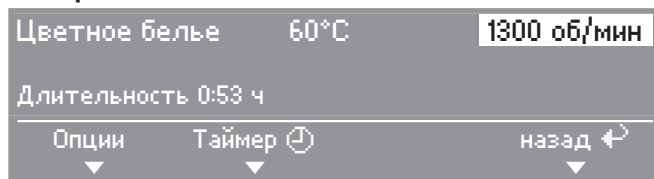

- Нажмите программируемую кнопку [2]. Открывается подменю *Таймер*.

Выбор времени отсрочки старта

Время завершения программы стирки может быть выбрано с 30-минутным шагом.

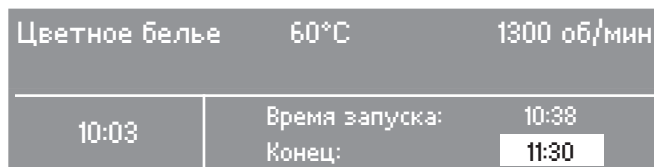

- Выберите с помощью многофункционального переключателя желаемое время завершения программы и подтвердите свой выбор. Время завершения программы будет сдвигаться на ближайшие полчаса или час. Начало выполнения программы будет сдвигаться параллельно желаемому концу программы.

Запуск таймера

- Нажмите кнопку *Старт*.

Будет отображаться время отсрочки старта, отсчитываемое назад с минутным интервалом.

Прерывание работы таймера

- Отсчет таймера можно прервать нажатием программируемой кнопки [4].

Лишь после запуска программы машина может установить фактическую величину загрузки. В зависимости от этого программа может закончиться немного позже или раньше.

Максимальная скорость окончательного отжима

Максимальная скорость окончательного отжима зависит от программы.

Вы можете уменьшить скорость вращения барабана для окончательного отжима. Выбор скорости отжима, которая превышает допустимую для определенной программы, не возможен.

Отжим с полосканием

Белье отжимается после основной стирки и между полосканиями. При уменьшении скорости окончательного отжима точно также будет снижаться скорость отжима с полосканием.

Отмена окончательного отжима (останов. полоск.)

■ В подменю *Опции* выберите опцию *Останов. полоск.*. Белье после последнего полоскания остается в воде. При этом уменьшается образование складок, если не предполагается вынимать белье из барабана сразу же после завершения выполнения программы.

– Запуск окончательного отжима:

На дисплее выделяется значение скорости вращения барабана при отжиме.

– С помощью кнопки *Старт* запустите окончательный отжим.

– Вы можете изменить скорость вращения.

■ Нажмите multifункциональный селектор и измените скорость вращения.

■ Подтвердите выбранную скорость отжима. Окончательный отжим сразу запустится.

– Окончание программы:

■ Нажмите программируемую кнопку *Отмена.*. Вода будет откачана.

■ Откройте дверцу загрузочного люка.

Отмена отжима с полосканием и окончательного отжима

■ Выберите в подменю *Скорость вращения* установку *Без отжима*. После проведения последнего полоскания вода сразу же будет откачана,

Изменение процесса выполнения программы

Кассовый аппарат

Если после запуска программы программа будет прервана, произойдет потеря денежного платежа.

Остановка выполнения программы

В любое время Вы можете остановить выполнение программы стирки.

- Выключите стиральную машину с помощью кнопки *Вкл/Выкл*.

Для продолжения:

- Снова включите стиральную машину с помощью кнопки *Вкл/Выкл*.
- Подтвердите сообщение на дисплее и нажмите кнопку *Start*.

Отмена программы

В любое время после запуска программы стирки Вы можете отменить ее выполнение:

- Нажмите программируемую кнопку *Отмена*.

Стиральная машина откачивает имеющийся моющий раствор.

- Откройте дверцу загрузочного люка прежде, чем Вы запустите новую программу.

Изменение программы

Вы можете:

- после запуска программы изменить до начала окончательного отжима число оборотов при отжиме, а также *добавить* или *отменить* опции *Остан. накрахм.* и *Остан. полоск.*.
- в течение 5 минут после запуска программы изменить значение температуры, а также *добавить* или *отменить* опции *Интенсивно* и *Аква плюс*.

Отменить или изменить программу, а также открыть дверцу не возможно, если

- начала выполняться программа дезинфекции;
- подключена кассовая система (отменить программу можно в зависимости от установки, см. установку *Блокировка кассы*).

Дозировка моющего средства

Принимайте во внимания данные, приводимые производителем моющего средства.

Указания по применению и дозировке для полной загрузки приводятся на упаковке моющего средства.

Дозировка зависит от:

- количества загруженного белья,
 - степени загрязненности белья,
 - жесткости воды
- Если Вы не знаете уровень жесткости воды, то получите эту информацию в местном предприятии водоснабжения.

Жесткость воды

Диапазон жесткости	Общая жесткость в ммоль/л	жесткость в немецких °d
мягкая (I)	0 - 1,5	0 - 8,4
нормальная (II)	1,5 - 2,5	8,4 - 14
жесткая (III)	свыше 2,5	свыше 14

Устройство смягчения воды

Для экономии моющего средства при жесткости воды в диапазонах II и III Вы можете добавлять смягчитель воды. Правильная дозировка приводится на упаковке. Сначала заправляйте моющее средство, а затем уже смягчитель.

При этом дозировку моющего средства Вы можете осуществлять, как для диапазона жесткости I.

Компонентное моющее средство

Если Вы стираете, используя несколько компонентов (например, при самостоятельном составлении моющего средства), заправляйте все эти средства вместе в отсек **Ш** кюветы и всегда в следующей последовательности:

1. моющее средство
2. смягчитель воды
3. пятновыводитель

Тогда эти средства будут лучше размыываться при стирке.

Обесцвечивание/Окрашивание

- Не используйте в стиральной машине никаких обесцвечивающих средств.

При проведении окрашивания в стиральной машине строго соблюдайте предписания производителя средства.

Моющие средства

Кондиционер для белья, добавки для придания ткани формы, крахмал или жидкий крахмал.

- Дозировка этих добавок проводится согласно рекомендациям изготовителей.

Автоматическое кондиционирование, придание формы или накрахмаливание с использованием жидкого крахмала.

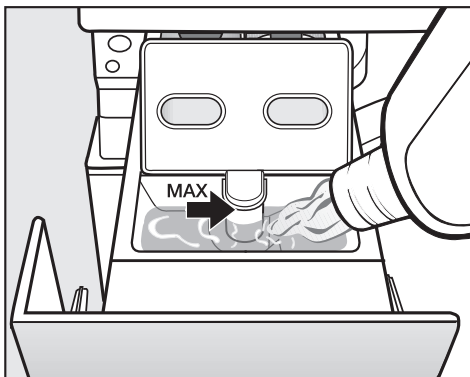

- Заполните кондиционером для белья, добавкой для придания формы или жидким крахмалом ячейку ☼. **Следите за отметкой макс. уровня.**

При выполнении последнего цикла полоскания кондиционер для белья, добавка для придания формы или жидкий крахмал будут размыты. По окончании программы стирки незначительные остатки воды останутся в ячейке ☼.

Проведя несколько раз автоматическое накрахмаливание, очистите отсек для добавок, особенно сифон.

Отдельное использование кондиционера или добавки для придания формы

- Заполните кондиционером или фиксатором формы ячейку ☼.
- Выберите программу *Доп. полоскание*.
- Нажмите кнопку *Старт*.

Отдельное накрахмаливание

- Отмерьте и подготовьте средство для накрахмаливания, как указано на упаковке.
- Заполните крахмалом ячейку \sqcup .
- Выберите программу *Накрахмаливание*.
- Нажмите кнопку *Старт*.

Накрахмаливание с использованием опции *Остан. крахм.*

- Отмерьте и подготовьте средство для крахмаливания, как указано на упаковке.
- Перед запуском программы выберите опцию *Остан. крахм.* Выполнение программы и индикация остаточного времени останавливаются. На дисплее появляется сообщение *Остан. крахм.*
- Откройте дверцу загрузочную люка и положите средство для крахмаливания непосредственно в барабан.
- Закройте дверцу люка.
- Выберите какую-либо скорость отжима и подтвердите выбор или
- нажмите кнопку *Старт.*

Моющие средства

Внешнее дозирование

Стиральная машина оснащена сопряжением для подключения к внешним системам дозирования моющих средств. К машине можно подключать до шести дозирующих шлангов. Внешние дозирующие насосы управляются с помощью реле, размещенных в стиральной машине. Реле включаются в определенный момент на 2 минуты.

Для электрического управления дозирующими насосами требуется отдельная коробочка подключения, которая должна быть установлена сервисной службой или специалистом фирменного магазина Miele.

Реле управляются как описано в инструкции "Первичный запуск, обзор программ, установки". Емкости должны быть заполнены в указанной последовательности соответствующими моющими средствами и добавками.

Сенсор емкости

При опустошении внешней емкости с жидким моющим средством на дисплее стиральной машины появляется сообщение, если активирована функция *Сенсор емкости* (инструкция "Первичный запуск, обзор программ и установки", глава "Меню Установки/Уровень пользователя").

Если емкость дозатора опустела, то перед запуском программы или во время выполнения программы появляется:

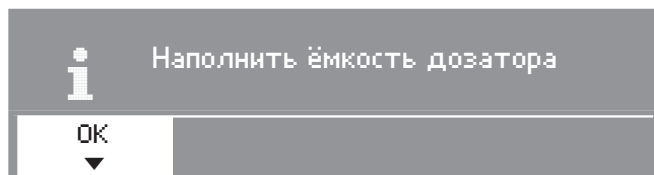

Запущенная программа выполняется до конца.

- Нажмите программируемую кнопку , чтобы удалить сообщение на дисплее, и заполните емкость дозатора.

При выполнении **программ дезинфекции** появляется:

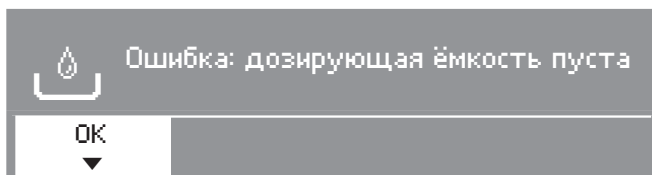

Выполнение программы прерывается.

- Нажмите программируемую кнопку , чтобы удалить сообщение на дисплее, и заполните емкость дозатора.
- Повторите запуск программы.

 Пустая емкость дозатора при проведении программ дезинфекции приводит к тому, что дезинфекции **не** происходит. Повторите запуск программы.

Чистка и уход

 Отсоедините прибор от сети электропитания.

Чистка стиральной машины

 Запрещается использование растворителей, абразивных средств, очистителей для стекол и универсальных чистящих средств! Их использование может привести к повреждениям пластмассовых поверхностей и других деталей машины.

Корпус и панель управления

- Чистите корпус и панель управления машины слегка влажной салфеткой мягким моющим средством или мыльным раствором.
- Очистите детали прибора из нержавеющей стали с помощью чистящих средств, специально предназначенных для чистки нержавеющей стали.

 Ни в коем случае не мойте стиральную машину струей воды из шланга.

Чистка барабана, бака для мощного раствора и системы слива

При необходимости можно почистить барабан, бак для мощного раствора и систему слива.

- Запустите выполнение программы *Чистка машины*.
- После окончания программы осмотрите внутреннее пространство барабана и достаньте оставшиеся грубые загрязнения.

При частом использовании программ дезинфекции регулярно используйте программу *Чистка машины*.

Чистка кюветы для моющих средств и добавок по уходу за бельем

Регулярно удаляйте возможные остатки моющих средств.

С внутренней стороны панели кюветы для моющих средств и добавок находится специальный ключ желто-

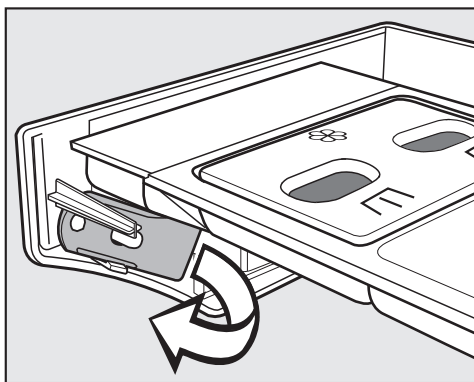

го цвета.

- Достаньте специальный ключ.

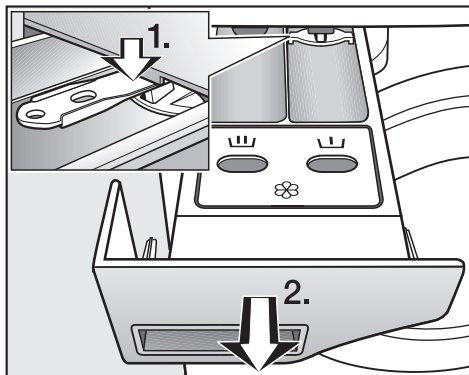

- Выдвиньте кювету для моющих средств на себя до упора.
1. Нажмите вниз ключом на блокиратор.
 2. Вытащите кювету наружу.
- Промойте отсеки кюветы теплой водой.

Чистка и уход

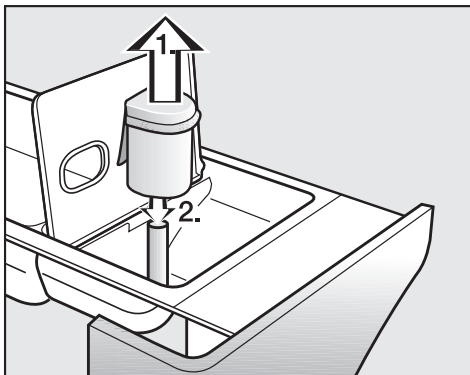

■ Очистите сифон.

1. Вытяните сифон из ячейки ⌘ наружу и промойте его под струей теплой воды. Также вымойте трубку, на которой находится сифон.
2. Вставьте сифон обратно.

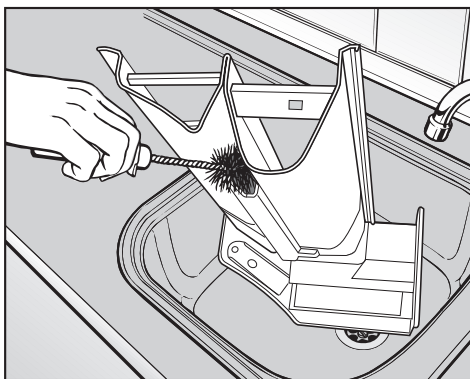

- Очистите с помощью ершика и теплой воды канал кондиционера для белья.

Особенно тщательно почистите сифон и канал кондиционера после неоднократного пользования жидким крахмалом. Жидкий крахмал приводит к склеиванию.

Чистка места размещения кюветы для моющих средств

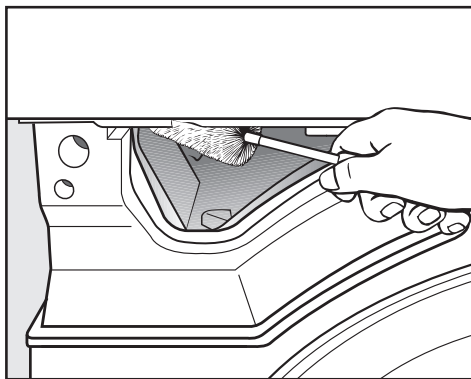

- С помощью ершика для мытья бутылок удалите остатки моющих средств и отложения извести с форсунок подачи воды кюветы для моющих средств и добавок.

Чистка фильтров в системе подачи воды

Для защиты клапанов залива воды стиральная машина оснащена фильтрами.

Эти фильтры нужно проверять примерно каждые 6 месяцев. При частых перерывах снабжения в водопроводной сети этот промежуток времени может быть укорочен.

Чистка фильтров в заливных шлангах

- Перекройте кран водоснабжения.
- Открутите шланг залива воды от крана водоснабжения.

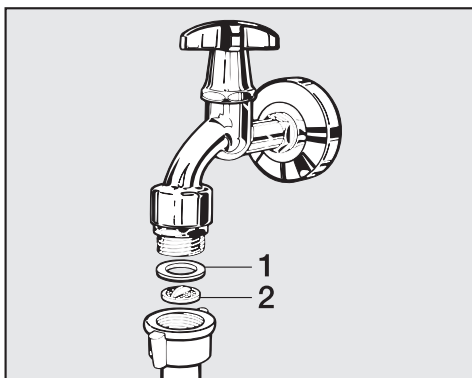

- Вытащите резиновое уплотнительное кольцо **1** из посадочного места.
- Захватите стенку пластмассового фильтра **2** пинцетом или острогубцами и вытащите фильтр наружу.
- Почистите пластмассовую сетку фильтра.

- Установка фильтра на место выполняется в обратной последовательности.

Резьбовое соединение наверните плотно на кран водоснабжения и откройте кран. В том случае, если вода немного сочится, подтяните накидную гайку резьбового соединения.

Чистка фильтра в патрубке клапана залива воды

- Осторожно открутите ребристую пластмассовую гайку с помощью острогубцев с заливного патрубка.

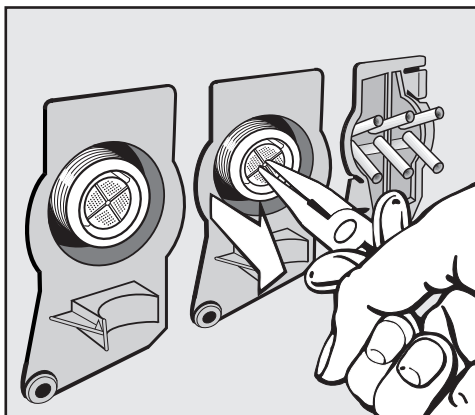

- Вытащите фильтр наружу, захватив его пинцетом за стенку, почистите и установите фильтр на место, действуя в обратной последовательности.

После очистки фильтры **должны быть** опять установлены на место.

Помощь при неполадках

Что делать, если . . .

Вы можете самостоятельно устранить большинство помех и неисправностей, которые могут возникнуть при повседневной эксплуатации. Во многих случаях Вы сможете сэкономить время и деньги, так как Вам не придется вызывать мастера из сервисной службы.

Нижеприведенные таблицы должны Вам помочь найти причины возникающих помех или неисправностей и устранить их. Однако, обратите внимание, что:

 Ремонт электроприборов имеют право производить только квалифицированные специалисты. Вследствие неправильно выполненных ремонтных работ может возникнуть серьезная опасность для пользователя.

Невозможно запустить ни одной программы стирки

Проблема	Возможная причина	Устранение
Дисплей остается темным.	Отсутствует электропитание стиральной машины.	Проверьте, – подключена ли стиральная машина к сети электропитания, – исправен ли предохранитель на распределительном щитке.
При выборе программы <i>Отжим</i> ее запуск не происходит.	Не была выполнена процедура первичного запуска машины.	Запустите программу <i>Цветное белье 60°C</i> , как это описано в главе "Первичный запуск" инструкции "Первичный запуск, обзор программ, установки".
Дисплей остается темным, и подсветка кнопки <i>Старт</i> медленно мигает.	Дисплей автоматически выключается в целях экономии электроэнергии (режим ожидания).	Нажмите любую программируемую кнопку. Дисплей выйдет из режима ожидания.

Дисплей показывает сообщение о неисправности.

Сообщение на дисплее	Причина	Устранение ^①
 <p>Ошибка залива воды Откройте водопроводный кран и проверьте заливной шланг.</p>	<p>Заблокирована или нарушена подача воды.</p>	<p>Проверьте,</p> <ul style="list-style-type: none"> – полностью ли открыт водопроводный кран, – нет ли перегибов у заливного шланга.
	<p>Давление воды слишком низкое.</p>	<ul style="list-style-type: none"> – Включите установку <i>низкий напор воды</i> (Меню <i>(Установки/Уровень пользователя)</i>).
 <p>Техническая неисправность</p>	<p>Произошла неполадка.</p>	<p>Запустите выполнение программы еще раз. Если опять появится сообщение о неисправности, вызовите специалиста сервисной службы.</p>
 <p>Ошибка. Слишком низкая температура дезинфекции</p>	<p>Во время выполнения программы дезинфекции не достигнута требуемая температура.</p>	<p>Стиральная машина провела дезинфекцию не надлежащим образом. Запустите программу дезинфекции заново.</p>
 <p>Ошибка слива воды Очистите систему слива.</p>	<p>Заблокирован или нарушен слив воды.</p>	<p>Для прибора со сливным насосом: очистите систему слива. Для прибора со сливным клапаном: обратитесь в сервисную службу.</p>
 <p>Наполнить ёмкость дозатора или Ошибка: дозирующая ёмкость пуста</p>	<p>При внешнем дозировании опустел один из контейнеров для моющих средств.</p>	<p>Обратите внимание в главе "Моющие средства" на раздел "Сенсор емкости".</p>

Для выключения сообщения об ошибке нажмите для подтверждения мультифункциональный селектор.

Помощь при неполадках

Общие проблемы со стиральной машиной		
Проблема	Возможная причина	Устранение
Стиральная машина вибрирует во время отжима	Винтовые ножки машины установлены неравномерно и не закреплены.	Установите стиральную машину в более устойчивом положении и закрепите винтовые ножки.
Появление необычных шумов при работе насоса.	Это не говорит о неисправности! Хлюпающие звуки в начале и конце процесса откачки являются нормальным явлением.	
В отсеках кюветы остается много моющего средства.	Недостаточен напор воды.	<ul style="list-style-type: none"> – Почистите фильтр в шланге залива воды. – При необходимости выберите опцию <i>Аква плюс</i>.
	Стиральный порошок вместе со смягчителем имеют склонность к склеиванию.	Почистите кювету для моющих средств и дозируйте в будущем в отсек кюветы сначала стиральный порошок, а затем уже смягчитель.
Не полностью смывается ополаскиватель, или в отсеке ☼ кюветы остается слишком много воды.	Сифон посажен неправильно или засорен.	Почистите сифон, см. главу "Чистка и уход", раздел "Чистка кюветы для моющих средств и добавок по уходу за бельем".
Индикация на дисплее высвечивается на иностранном языке.	В меню "Установки" "Язык" был выбран другой язык.	Установите нужный язык. Символ флага будет служить Вам ориентиром.

Неудовлетворительный результат стирки

Проблема	Возможная причина	Устранение
<p>Белье при стирке с жидким моющим средством не отстирывается.</p>	<p>Жидкие моющие средства не содержат отбеливателя. Пятна от фруктов, кофе или чая не могут быть удалены.</p>	<ul style="list-style-type: none"> – Используйте стиральные порошки, содержащие отбеливатель. – Загрузите пятновыводитель в отсек Ш, и жидкое моющее средство в шариковый дозатор. – Загрузите жидкое моющее средство вместе с пятновыводителем в кювету для моющих средств и добавок.
<p>На выстиранном белье имеются остатки серого эластичного вещества (частицы жира).</p>	<p>Дозировка моющего средства была недостаточной (белье было сильно загрязнено жиром (маслом, мазью)).</p>	<ul style="list-style-type: none"> – Задавайте при такого рода загрязнении белья немного больше моющего средства или используйте жидкое моющее средство. – Перед следующей стиркой проведите программу стирки при 60°C с жидким моющим средством, но без белья.
<p>На выстиранных темных текстильных изделиях имеются белые, похожие на стиральный порошок остатки.</p>	<p>Моющее средство содержит нерастворимые в воде компоненты (цеолиты) для смягчения воды. Они оседают на текстильных изделиях.</p>	<ul style="list-style-type: none"> – Попытайтесь удалить эти остатки после сушки с помощью щетки. – Стирайте в будущем темные текстильные изделия средствами, не содержащими цеолитов. Жидкие моющие средства обычно не содержат цеолитов.
<p>Текстильные изделия с особенно сильными жировыми загрязнениями отстирываются недостаточно хорошо.</p>	<ul style="list-style-type: none"> – Выбирайте программу с предварительной стиркой. Проводите предварительную стирку с использованием жидкого моющего средства. – Применяйте далее для основной стирки обычные стиральные порошки. <p>Для сильнозагрязненной рабочей одежды рекомендуются особо эффективные моющие средства. Пожалуйста, запросите информацию в торговой сети.</p>	

Помощь при неполадках

Дверца загрузочного люка не открывается	
Возможная причина	Устранение
Дверца загрузочного люка заблокирована после отмены программы стирки.	Для того чтобы исключить ошпаривание, дверцу люка невозможно открыть при температуре моющего раствора выше 50°C. Подождите, пока прибор на остынет.
Дверца загрузочного люка не открывается после завершения стирки.	Нажмите на ручку дверцы, выключите и снова включите машину. Затем еще раз потяните за ручку дверцы.
В барабане еще остается вода, и стиральная машина не может ее откачать.	Проверьте, не засорилась ли система слива воды. Очистите систему слива, как это описано в следующем разделе.
Предохранительное устройство ручки дверцы освобождено из фиксатора.	Фиксация ручки дверцы препятствует повреждениям замка. С силой нажмите на ручку, так чтобы предохранительное устройство снова отчетливо защелкнулось.

Продолжение программы после перебоя в сети электропитания	
Возможная причина	Устранение
Нарушено электро-снабжение	Подтвердите сообщение на дисплее и нажатием программируемой кнопки  и затем нажмите кнопку <i>Старт</i> . Выполнение программы продолжится с запомненного машиной места остановки.
Стиральная машина была выключена и снова включена с помощью кнопки <i>Вкл/Выкл</i>.	

Индикация интервала для сервиса

Если после включения машины на дисплее появляется индикация следующего сообщения, то нужно обратиться в сервисную службу для проведения технического обслуживания машины.

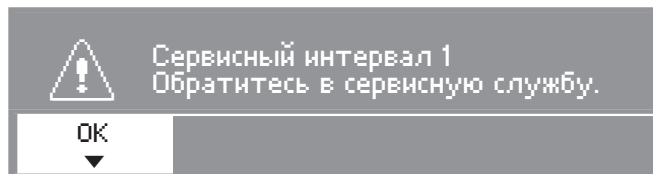

После нажатия программируемой кнопки 1, или прим. через 5 секунд на дисплее снова появится начальное меню.

Помощь при неполадках

Открытие дверцы люка при засорении слива и/или нарушении электроснабжения

 Отсоедините прибор от сети электропитания.

С внутренней стороны панели люкеты для моющих средств и добавок находится специальный ключ для открывания откидной крышки сливной системы.

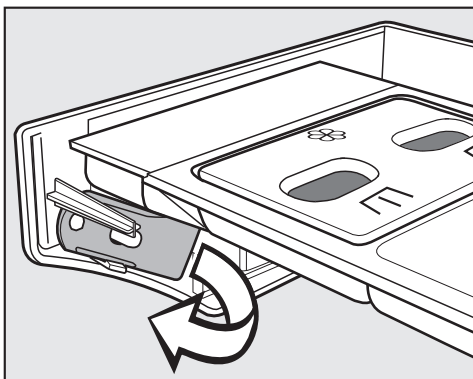

■ Достаньте специальный ключ.

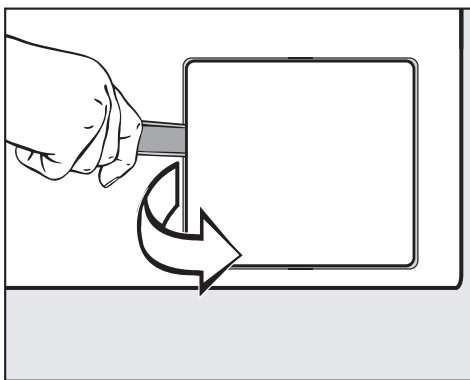

■ Откройте крышку доступа к системе слива.

Дайте стечь воде...

Если слив забит, то в стиральной машине может находиться большое количество воды (**макс. 35 л**).

 Осторожно: если незадолго до начала работ проводилась стирка при высокой температуре, существует опасность обжечься!

... при исполнении со сливным фильтром

■ Поставьте под крышку какую-нибудь емкость.

Не выворачивайте сливной фильтр полностью.

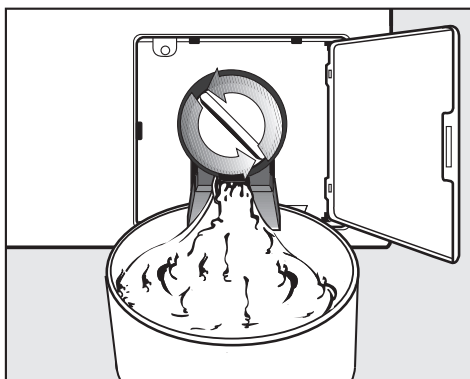

■ Ослабьте фильтр, чтобы раствор начал вытекать.

Прерывание слива раствора:

■ Снова заверните сливной фильтр.

Помощь при неполадках

Если жидкость уже больше не вытекает:

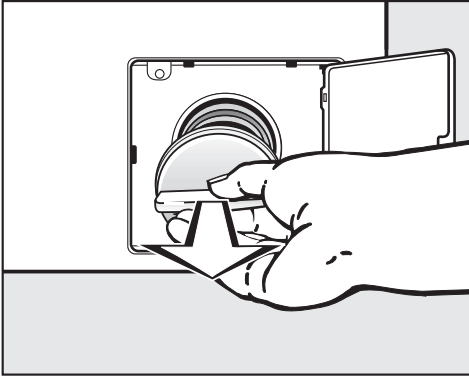

- Полностью выверните сливной фильтр.

Чистка системы слива

- Тщательно очистите сливной фильтр.

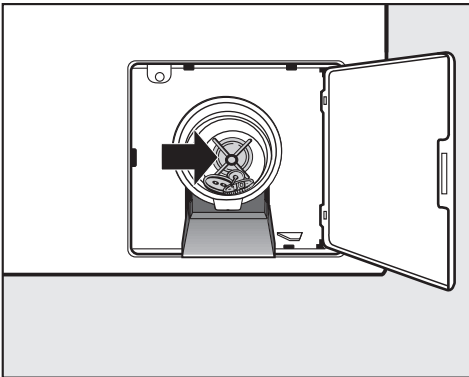

- Проверьте, легко ли могут крутиться лопасти сливного насоса, в противном случае удалите посторонние предметы (пуговицы, монеты и т.п.) и почистите внутреннее пространство.
- Снова установите сливной фильтр и плотно его заверните.

 Если сливной фильтр не будет установлен и плотно завернут, то вода будет вытекать из стиральной машины.

... при исполнении со сливным клапаном

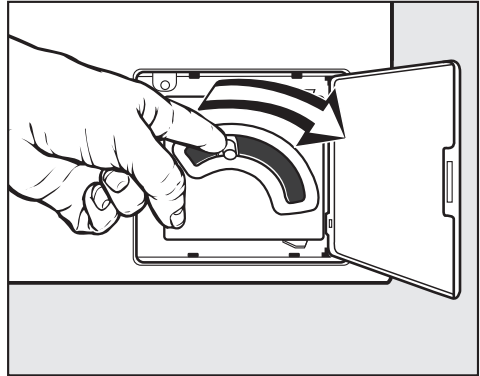

- Нажмите вниз на рукоятку аварийного опорожнения и держите ее, пока не вытечет вся жидкость.

Помощь при неполадках

Открытие дверцы загрузочного люка

⚠ Каждый раз перед извлечением белья убедитесь в том, что барабан остановился. Следствием выемки белья из еще вращающегося барабана является опасность получения травм.

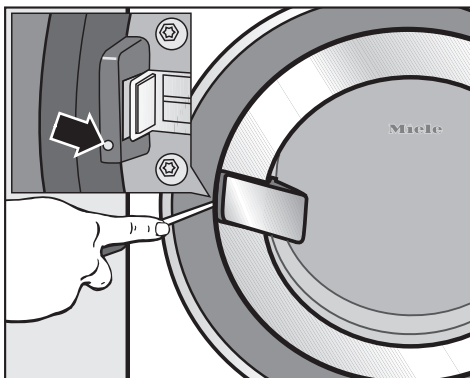

- Вставьте подходящую отвертку (шлиц ок. 4 мм) в отверстие рядом с замком дверцы так, чтобы шлиц вошел в паз деблокиратора. Легким поворотом отвертки против часовой стрелки дверца будет разблокирована.
- Откройте дверцу за ручку.

⚠ Никогда не открывайте дверцу загрузочного люка с силой.

Ремонтные работы

При возникновении неисправностей, которые Вы не можете устранить самостоятельно, обращайтесь, пожалуйста, в сервисную службу Miele по телефону: Москва (495) 745 89 90 или 8 800 200 2900.

Сервисной службе необходимо сообщить модель и номер Вашей стиральной машины.

Эту информацию Вы найдете на типовой табличке при открытой дверце загрузочного люка над смотровым стеклом.

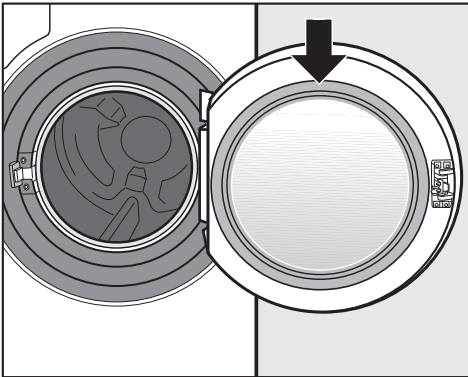

Декларация о соответствии

RU Д-DE.ME10.B.00270
с 27.01.2014 по 26.01.2019
Соответствует требованиям
Технического регламента
Таможенного союза
ТР ТС 004/2011 "О безопасности
низковольтного оборудования";
ТР ТС 020/2011 "Электромагнитная
совместимость технических
средств";
ТР ТС 010/2011 "О безопасности ма-
шин и оборудования"

Внешний интерфейс РС

Внешний интерфейс **РС** служит для сервисной службы местом подключения компьютера при проведении техобслуживания.

Дополнительно приобретаемые принадлежности

Дополнительные принадлежности для этих стиральных машин приобретайте в компании Miele или через сервисную службу Miele.

Нижеследующая информация актуальна только для Украины:

соответствует требованиям "Технического регламента ограничения использования некоторых небезопасных веществ в электрическом и электронном оборудовании (2002/95/ЕС)"

Постановление Кабинета Министров Украины от 03.12.2008 № 1057

Сервисная служба

Условия транспортировки и хранения

Следует соблюдать следующие условия транспортировки и хранения машины:

Температура: от минимальной -20°C до максимальной 55°C

Влажность воздуха: от минимальной 5 % до максимальной 75 %, не допускать образования конденсата

Максимальный срок хранения на складе: 2 года

Для машин с гидравлическим сливным клапаном:

необходимо предварительно открыть сливной клапан в незамерзшем состоянии с помощью устройства аварийного удаления воды.

Дата изготовления

Дата изготовления указана на типовой табличке в формате месяц/год.

Вид спереди

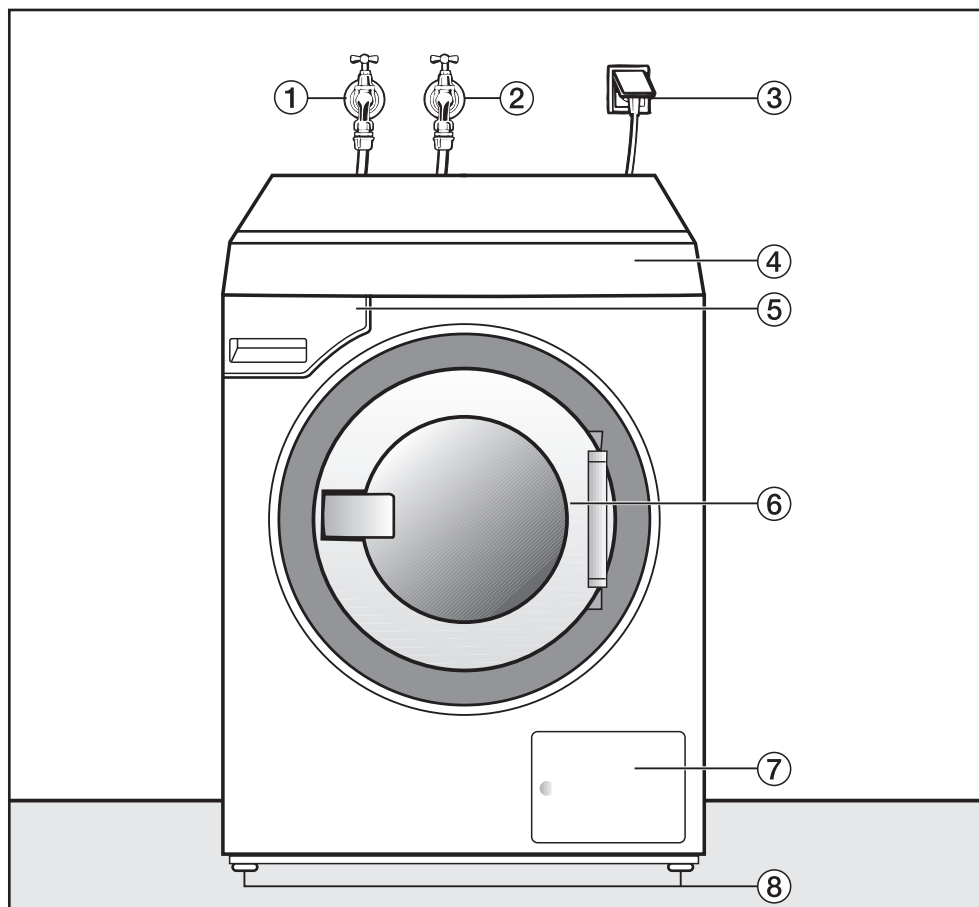

- ① Заливной шланг холодной воды
- ② Заливной шланг горячей воды
- ③ Кабель подключения к электросети
- ④ Панель управления
- ⑤ Кювета для моющих средств и добавок по уходу за бельем
- ⑥ Дверца загрузочного люка с ручкой
- ⑦ Откидная крышка для доступа к сливному фильтру и сливному насосу или к сливному клапану
- ⑧ Регулируемые по высоте ножки машины

Установка и подключение

Вид сзади

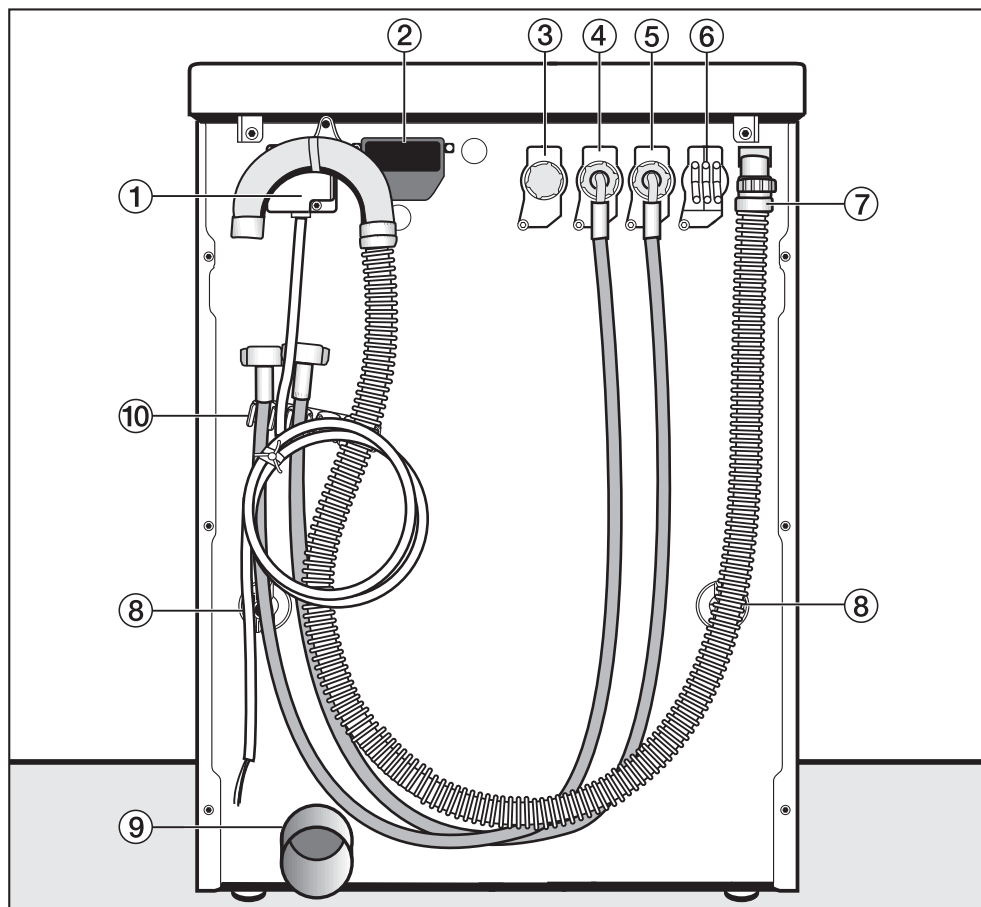

- ① Кабель подключения к электросети
- ② Выдвижной отсек для коммуникационного модуля
- ③ Клапан для технической воды
- ④ Заливной шланг (горячая вода)
- ⑤ Заливной шланг (холодная вода)
- ⑥ Сопряжение для подключения внешних дозирующих систем
- ⑦ Сливной шланг для приборов со сливным насосом
- ⑧ Стопоры транспортировочных стержней
- ⑨ Сливная трубка для приборов со сливным клапаном
- ⑩ Держатель для заливных шлангов и сливного шланга

Вид сбоку

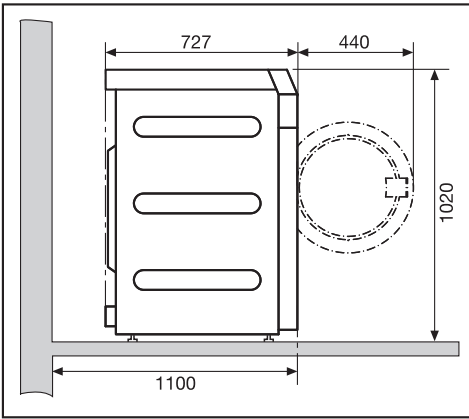

Вид сверху

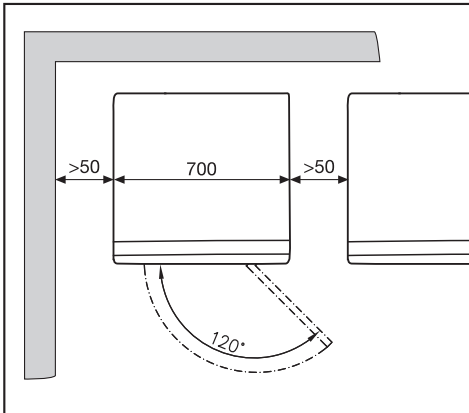

Установка стиральной машины

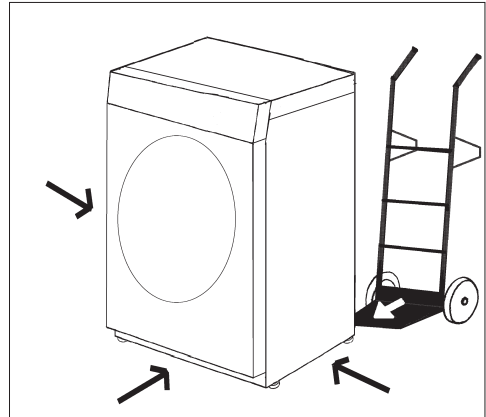

- Перенесите стиральную машину на место установки.

⚠ Следите при транспортировке стиральной машины за ее равновесием.

⚠ Не беритесь для подъема машины за дверцу загрузочного люка.

⚠ Не разрешается встраивание стиральной машины под столешницу.

Установка и подключение

Установка на цоколе

Возможна установка на стальной цоколь* (открытый или закрытый), а также на бетонный цоколь.

⚠ При установке на имеющееся основание стиральная машина **должна** быть зафиксирована креплениями. Иначе существует опасность, что машина при отжиме упадет с основания.

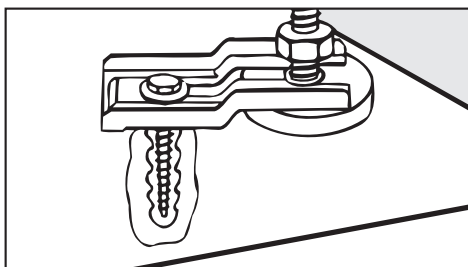

- Зафиксируйте обе передние ножки стиральной машины с помощью прилагаемых креплений.
- Учитывайте указания прилагаемой инструкции по монтажу.

Кассовый аппарат

Стиральная машина может быть оснащена кассовой системой*.

Необходимое при этом перепрограммирование может быть выполнено во время первичного запуска машины сервисной службой Miele или специалистами фирменного магазина Miele.

Необходимо регулярно освобождать монетный кассовый аппарат от монет/жетонов. Иначе возможно переполнение аппарата!

* Детали можно приобрести в фирменных магазинах или сервисной службе Miele.

Место установки

 Не следует устанавливать прибор в непосредственной близости или прямо над открытым отверстием ливневой канализации в полу или, соответственно, сточным желобом. Влага, проникая внутрь машины, может повредить ее электронные узлы.

 Ножки машины и площадь для ее размещения должны быть сухими, в противном случае существует опасность скольжения машины при отжиге.

Лучшей поверхностью для установки считается бетонный пол. В отличие от деревянного пола или поверхности из "мягких" материалов бетон не способствует вибрации машины при отжиге.

- Устанавливайте стиральную машину вертикально, в устойчивом положении.
- Не устанавливайте стиральную машину на мягких ковровых покрытиях, иначе она будет вибрировать при выполнении отжима.

При установке на деревянном полу:

- Установите стиральную машину на фанерный лист (размером минимум 69x70x3 см). Лист должен быть привернут к несущим балкам, по возможности как можно чаще, а не только к настилу.

Лучше всего машину расположить в одном из углов помещения, где наибольшая стабильность пола.

Удаление транспортировочного крепления

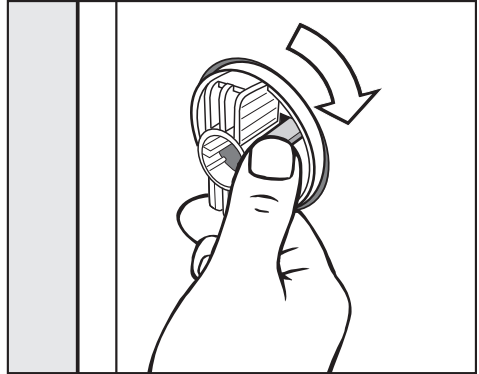

- Освободите стопор и поверните левый транспортировочный стержень на 90° по часовой стрелке.

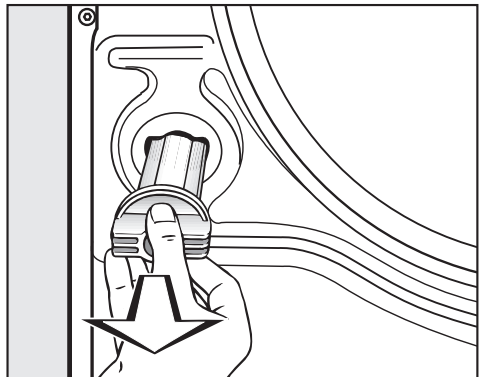

- Вытащите стержень наружу.

Установка и подключение

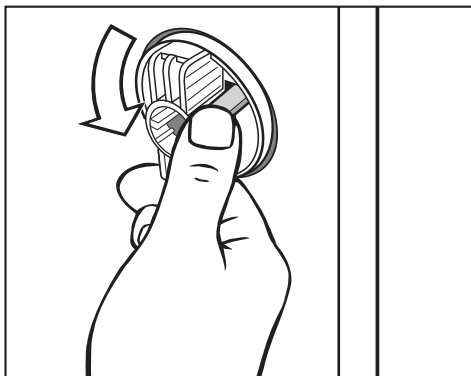

- Освободите стопор и поверните правый транспортировочный стержень на 90° против часовой стрелки.

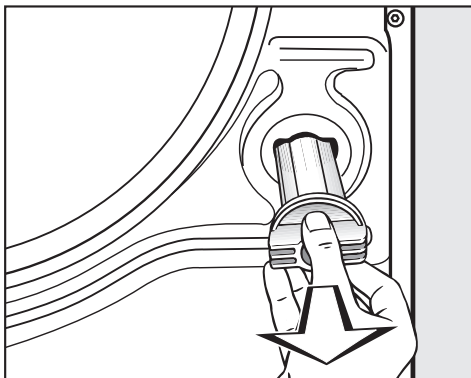

- Вытащите стержень наружу.

⚠ Закройте отверстия удаленного транспортировочного крепления! При незакрытых отверстиях существует опасность повреждения.

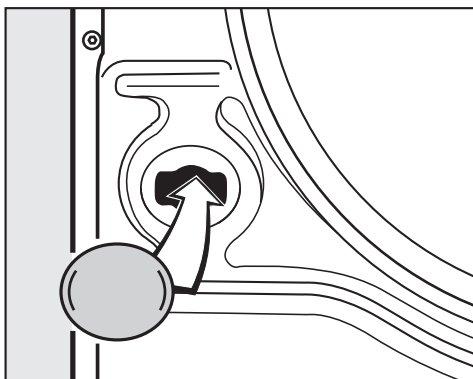

- Закройте отверстия прилагаемыми заглушками.

⚠ Не допускается транспортировка стиральной машины без транспортировочного крепления. Сохраните его. Крепление необходимо будет снова смонтировать перед транспортировкой машины (например, при переезде).

⚠ Следите при транспортировке за устойчивостью прибора.

Установка транспортировочного крепления

Установку транспортировочного крепления производят в обратной последовательности.

Выравнивание машины

Ножки машины и площадь для ее размещения должны быть сухими, в противном случае существует опасность скольжения машины при отжиме.

 Стиральная машина должна устойчиво стоять на всех четырех ножках в вертикальном положении, чтобы можно было гарантировать ее безупречную работу.

Неправильная установка приводит к повышению потребления воды и электроэнергии, а сама машина может сдвинуться с места.

Выворачивание и закрепление ножек

Выравнивание стиральной машины выполняется с помощью четырех винтовых ножек. При поставке машины все ножки полностью вкручены.

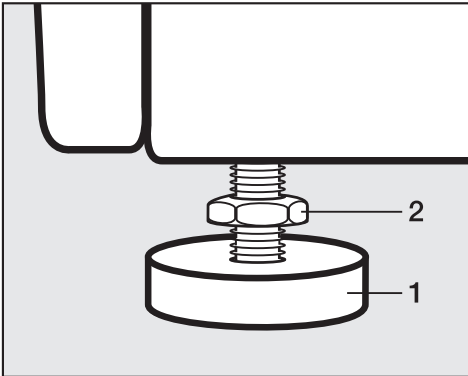

- Отвинтите контргайку **2**, поворачивая ее по часовой стрелке с помощью прилагаемого гаечного ключа. Выворачивайте контргайку **2** вместе с ножкой **1**.

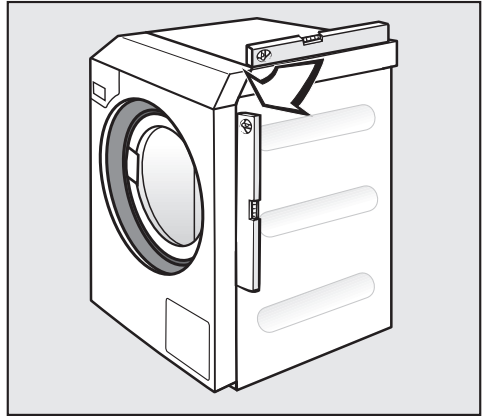

- Проверьте с помощью ватерпаса вертикальное положение машины.
- Придерживайте ножку **1** разводным ключом. Снова плотно приверните контргайку **2** к корпусу с помощью гаечного ключа.

 Все четыре контргайки должны быть прочно прикручены к корпусу машины. Проверьте также те ножки, которые при выравнивании не вывинчивались. Иначе существует опасность, что при работе стиральная машина может сдвинуться с места.

Установка и подключение

Подключение воды

Подключение холодной воды

Стиральная машина может быть подключена к водопроводу без клапанов, предотвращающих обратный отток жидкости, так как она изготовлена согласно действующим нормам.

Напор воды должен составлять минимум 100 кПа и не превышать максимум 1000 кПа избыточного давления. Если напор воды выше, чем 1000 кПа избыточного давления, в канал подачи воды необходимо установить редукционный клапан.

Для подключения необходим кран водоснабжения с 3/4" внешней резьбой.

 Резьбовое соединение шланга с краном находится под давлением водопроводной воды. Поэтому проверьте, медленно открывая кран водоснабжения, насколько герметично соединение. При необходимости измените положение уплотнительного кольца и подтяните резьбовое соединение.

Заливной шланг (холодный – голубые полоски) **не** подходит для подключения к горячей воде.

Техническое обслуживание

В случае замены используйте только оригинальные шланги Miele, рассчитанные на местное давление минимум 7.000 кПа.

Не допускается вынимать сетки фильтра на свободном конце заливного шланга и в патрубке заливного клапана, так как они служат для защиты заливного клапана.

Принадлежность - удлинитель шланга

В качестве дополнительной принадлежности можно приобрести через торговую сеть Miele или сервисную службу Miele шланги длиной 2,5 м или 4,0 м.

Подключение горячей воды

Так как потребление электроэнергии при эксплуатации с горячим водоснабжением значительно ниже, стиральную машину желательно подключить к каналу с горячей водой. Температура горячей воды в запорном кране не должна превышать 70 °С.

Так называемые "тупиковые линии" (отдельные водопроводы к бойлеру) отличаются тем, что при нерегулярном использовании находящаяся в них вода остывает. Для нагрева моющего раствора при этом требуется больше электроэнергии.

При подключении горячей воды действуют те же указания, что и при подключении холодной воды.

Заливной шланг (горячий – красные полоски) подсоединяется к водопроводному крану.

Подключение машины только к горячей воде по функциональным причинам не возможно.

Если монтаж стиральной машины проводится без подключения к горячей воде, то необходимо соответствующим образом настроить установки *Вода основной стирки*, *Вода предварительной стирки* и *Вода полоскания*, а заливной шланг (горячий) необходимо снять:

- Выберите в меню *Установки / Уровень пользователя* опцию *холодная*.

Продолжительность выполнения программ может увеличиться.

- Откройте заливной шланг (горячий – красные полоски).
- Наверните заглушку, входящую в комплект поставки.

Подключение к технической воде

Стиральная машина уже оснащена для подключения к технической воде.

- Отверните заглушку с клапана для подключения к технической воде.
- Прикрутите дополнительный заливной шланг.

Необходимо соответствующим образом настроить установки *Вода основной стирки* и *Вода полоскания*.

- Выберите в меню *Установки / Уровень пользователя* опцию *техническая вода*.

Подключение к очень горячей воде

Подключение стиральной машины к каналу горячего водоснабжения с температурой воды от 70°C до 85°C тоже возможно. Для этого требуется специальный заливной шланг. Кроме этого, прибор должен быть перепрограммирован специалистом сервисной службы Miele.

Установка и подключение

Слив воды

Сливной клапан

Удаление воды из машины осуществляется посредством сливного клапана с приводом от двигателя. С помощью угловых патрубков DN 70 можно выполнить подсоединение к внешнему сливному отверстию в полу (ливнеспуск с сифоном).

Сливной насос

Моющий раствор откачивается сливным насосом с высотой подачи 1 м. Чтобы слив воды проходил беспрепятственно, шланг должен быть проложен без перегибов. Переходник на конце шланга можно поворачивать и снимать.

Варианты для слива воды:

1. Подсоединение к пластиковой сточной трубе с помощью резиновой муфты (сифон при этом не обязателен).
2. Подсоединение к раковине с помощью пластикового ниппеля.
3. Слив в отверстие пола (ливневая канализация).

При необходимости длину сливного шланга можно увеличить до 5 м. Принадлежности можно приобрести в сервисной службе Miele.

Для откачивания на высоту свыше 1 м (до 1,6 м максимальной высоты откачки) в сервисной службе Miele можно приобрести нужный сливной насос на замену.

Электроподключение

Стиральная машина оснащена кабелем подключения без штепсельной вилки.

 Информация о номинальном потреблении и соответствующем предохранителе указана на типовой табличке. Сравните данные, приведенные на типовой табличке, с параметрами электросети.

Подключение может быть произведено только по VDE 0100 или согласно национальным и локальным предписаниям выполненного электроподключения..

Подключение должно быть выполнено только специалистом-электромонтажником.

Стиральную машину можно подключить с помощью подходящего штепсельного соединения.

Если предусматривается стационарное подключение, то должно быть предусмотрено отключение всех полюсов. В качестве отключателей могут служить выключатели с межконтактным зазором более 3 мм. К таким относятся, например, линейные выключатели, предохранительные автоматы и контакторы.

Штепсельное соединение и выключатель должны быть всегда легко доступны.

 Если прибор будет отсоединяться от сети электропитания, то отключатель должен запирается на замок или место отключения должно быть постоянно под наблюдением.

Новое подключение, изменения в подключении или проверка правильности проводки защитного провода, включая проверку установки правильных предохранителей, может проводиться только аттестованным электриком или специалистом-электромонтажником, знающим предписания действующих руководств по устройству электроустановок.

Технические характеристики

Высота	1020 мм
Ширина	700 мм
Глубина	720 мм
Глубина при открытой дверце	1167 мм
Вес	140 кг
Макс. нагрузка на пол при работе	2330 ньютонов (са. 233 кг)
Вместимость	9,0 кг сухого белья
Напряжение питания	3N AC 400 В
Частота	50 Гц
Общая потребляемая мощность	6,5 кВт
Предохранитель	3 x 10 А
Эмиссионный уровень акустического давления на рабочем месте согласно EN ISO 11204/11203	< 70 дБ re 20 μPa
Давление напора воды минимальное	100 кПа (1 бар)
Давление напора воды максимальное	1 000 кПа (10 бар)
Длина заливного шланга	1,55 м
Длина кабеля электропитания	1,80 м
Высота откачки максимальная (сливной насос)	1,00 м
Нормы по безопасности продукта	согласно EN 10472, EN 60335
Справочные знаки проверки	см. типовую табличку

Гарантия качества товара

Условия транспортировки

Прибор должен транспортироваться согласно манипуляционным знакам, указанным на упаковке. Не допускается подвергать прибор ударным нагрузкам при погрузочно-разгрузочных работах.

Условия хранения

Прибор должен храниться в сухом и чистом помещении, при температуре в помещении от +5 до +35°C, избегая воздействия прямых солнечных лучей.

Условия гарантии

Гарантийный срок на прибор составляет 12 месяцев с даты проведения пуско-наладочных работ, но не более 18 месяцев с даты передачи оборудования покупателю по договору поставки/купли-продажи (далее – договор) с ООО Миле СНГ. В случае, если прибор приобретен не у ООО Миле СНГ гарантийный срок составляет 12 месяцев с даты передачи прибора покупателю.

Надежная работа прибора гарантируется при условии соблюдения правил эксплуатации прибора и сервисного обслуживания в соответствии с инструкцией по эксплуатации.

Сервисная служба ООО Миле СНГ или уполномоченный сервисный партнер ООО Миле СНГ оставляет за собой право отказать в гарантийном обслуживании в случаях, если будет установлено, что неисправность не является следствием дефекта узла или детали, а также дефектом заводской сборки.

Отказ в гарантийном обслуживании возможен в случае, включая, но не ограничиваясь:

- Обнаружения механических повреждений прибора;
- Неправильного хранения и/или небрежной транспортировки;
- Обнаружения повреждений, вызванных недопустимыми климатическими условиями при транспортировке, хранении и эксплуатации;
- Обнаружения следов воздействия химических веществ и влаги;
- Несоблюдения требований инструкции по эксплуатации;
- Обнаружения повреждений прибора в результате сильного загрязнения;
- Обнаружения повреждений в результате неправильного применения моющих средств и расходных материалов или использования не рекомендованных производителем средств по уходу;
- Обнаружения признаков разборки, ремонта и иных вмешательств лицами, не имеющими полномочий на оказание данных услуг;
- Включения в электрическую сеть с параметрами, не соответствующими монтажным планам на прибор, инструкции по эксплуатации, данным на типовой табличке прибора, ГОСТу, ДСТУ;
- Повреждений прибора, вызванных животными или насекомыми;
- Противоправных действий третьих лиц;
- Действий непреодолимой силы (пожара, залива, стихийных бедствий и т.п.);

Гарантия качества товара

- Нарушения функционирования прибора вследствие попадания во внутренние рабочие объемы посторонних предметов, животных, насекомых и жидкостей. Гарантийное обслуживание не распространяется на:
- работы по регулировке, настройке, чистке и прочему уходу за прибором, оговоренные в настоящей Инструкции по эксплуатации;
- работы по регламентному техническому обслуживанию, оговоренные в настоящей Инструкции по эксплуатации или другой сопроводительной документации к оборудованию. Указанные в настоящем разделе «Гарантийные обязательства» гарантийные условия применяются в части, не противоречащей договору между ООО Миле СНГ и покупателем. В случае, если в договоре поставки предусмотрено иное, условия договора имеют приоритетное значение над условиями, указанными в разделе «Гарантийные обязательства».

Гарантийные обязательства на прибор во всех случаях не действуют в отношении быстро изнашивающихся деталей и расходных материалов. К быстро изнашивающимся деталям относятся (указанный перечень не является исчерпывающим; окончательный перечень необходимо уточнять у импортера (ООО Миле СНГ):

1. Средство для удаления накипи
2. Галогеновая лампа
3. Фильтры заливных шлангов
4. Фильтры заливных клапанов
5. Фильтры тройников залива воды
6. Смазка для подшипников
7. Уплотнительные кольца загрузочного люка (манжеты горловины бака на стиральные машины из категории малого профессионального оборудования)
8. Рычаг сливного клапана
9. Трос сливного клапана
10. Уплотнительное кольцо сливного клапана
11. Приводные ремни
12. Смазочные материалы

Система дозирования жидких моющих средств

1. Трубка крышки перистальтического насоса
2. Трубка входная перистальтического насоса
3. Трубка выходная перистальтического насоса

В список запасных частей, не подлежащих гарантии, входят также комплекты для проведения периодического технического обслуживания прибора, рекомендованные производителем и указанные в технической документации. (Maintenance kit) сроки. Для каждого прибора материальный номер комплекта определяется по технической документации производителя в зависимости от модели, фабричного номера и даты выпуска.

Срок службы прибора

Срок службы прибора составляет 10 лет или достижения наработки 30 000 рабочих часов в зависимости от того, что наступило раньше.

Указанные нормативы обеспечиваются при условии эксплуатации приборов в соответствии с инструкцией по эксплуатации, а также использования при ремонте оригинальных запасных частей и проведения пуско-наладочных работ и технического обслуживания специалистами сервисной службы ООО Миле СНГ или уполномоченным сервисным партнером ООО Миле СНГ.

Miele

PROFESSIONAL

Производитель:

Миле & Ци. КГ, Карл-Миле-Штраسه, 29, 33332 Гютерсло, Германия
Miele & Cie. KG, Carl-Miele-Straße 29, 33332 Gütersloh, Deutschland

Изготовлено на заводе:

Миле & Ци. КГ, Индустриештраسه, 3, 31275 Лерте, Германия
Miele & Cie. KG, Industriestraße 3, 31275 Lehrte, Deutschland

Импортеры:

ООО Миле СНГ
Российская Федерация и страны СНГ
125284 Москва,
Ленинградский пр-т, д. 31а, стр. 1
Телефон: (495) 745 8990
8 800 200 2900
Телефакс: (495) 745 8984

Internet: www.miele.ru
E-mail: info@miele.ru

ТОО Миле
Казахстан
050059, г. Алматы
Проспект Аль-Фараби, 13
Тел. (727) 311 11 41
8-800-080-53-33
Факс (727) 311 10 42

ООО "Миле"
ул. Жилианская 48, 50А
01033 Киев, Украина
Телефон: + 38 (044) 496 0300
Телефакс: + 38 (044) 494 2285

Internet: www.miele.ua
E-mail: info@miele.ua



EAC