

RU Руководство по эксплуатации



Jacky's
Life in colors

Конденсационная сушильная машина



Руководство по эксплуатации



JTD 9WL0



Спасибо за выбор этого изделия.

В данном руководстве по эксплуатации приведены важная информация по безопасности и правила техники безопасности, которые необходимо соблюдать и принимать во внимание при эксплуатации и техническом обслуживании устройства. Перед использованием устройства прочитайте данное руководство по эксплуатации и сохраните его в качестве справочного документа.

Значок	Описание
	Прочитайте инструкции.
	Горячая поверхность

Значок	Наименование	Описание
	ПРЕДУПРЕЖДЕНИЕ!	Опасность смертельного исхода или серьезной травмы
	ОПАСНОСТЬ ПОРАЖЕНИЯ ЭЛЕКТРИЧЕСКИМ ТОКОМ!	Опасное напряжение
	ПОЖАР	Опасность возгорания
	ВНИМАНИЕ!	Опасность получения травмы или повреждения материала
	ВАЖНОЕ ПРИМЕЧАНИЕ	Информация о правильной эксплуатации системы

СОДЕРЖАНИЕ

1. ПРАВИЛА ТЕХНИКИ БЕЗОПАСНОСТИ.....	3
1.1. Электробезопасность	3
1.2. Безопасность детей	4
1.3. Безопасность изделия	5
1.4. Назначение.....	6
1.5. Установка сверху стиральной машины	8
2. УСТАНОВКА	10
2.1. Демонтаж защитного узла.....	10
2.2. Подсоединение к сливу воды (с помощью дополнительного сливного шланга) .	10
2.2.1. Подсоединение водоотводящего шланга	10
2.3. Регулировка ножек.....	11
2.4. Подключение к электрической сети	11
2.5. Установка под столешницей	11
3. ОБЩИЕ СВЕДЕНИЯ	12
4. ПОДГОТОВКА БЕЛЬЯ	13
4.1. Сортировка белья для сушки.....	13
4.2. Подготовка белья для сушки.....	14
4.3. Максимальная загрузка.....	14
5. ИСПОЛЬЗОВАНИЕ КОНДЕНСАЦИОННОЙ СУШИЛКИ	15
5.1. Панель управления	15
5.1.1. Ручка выбора программ	15
5.1.2. Электронный индикатор и дополнительные функции	15
5.2. Таблица потребляемой энергии и выбора программ.....	16
5.2.1. Дополнительные функции.....	17
5.2.2. Запуск программы	18
5.2.3. Выполнение программы.....	19
6. ЧИСТКА И УХОД	21
6.1. Очистка фильтра для удаления ворсинок	21
6.2. Слив водяного бака	21
6.3. Очистка конденсатора.....	22
6.4. Очистка датчика влажности.....	22
6.5. Очистка внутренней поверхности дверцы загрузочного люка	23
7. ТЕХНИЧЕСКИЕ ХАРАКТЕРИСТИКИ	24
8. УСТРАНЕНИЕ НЕИСПРАВНОСТЕЙ	25

9. ИНФОРМАЦИЯ ОБ УПАКОВКЕ И ЗАЩИТЕ ОКРУЖАЮЩЕЙ СРЕДЫ	27
9.1. Информация об упаковке.....	27
10. МАРКИРОВКА ЭНЕРГОЭФФЕКТИВНОСТИ И ЭКОНОМНОЕ ИСПОЛЬЗОВАНИЕ ЭНЕРГИИ ...	27
10.1. Маркировка экономного использования энергии	27
10.2. Маркировка энергоэффективности	28

ВВЕДЕНИЕ

- Данное устройство может использоваться детьми старше 8 лет и лицами с ограниченными физическими, сенсорными и умственными возможностями или же нехваткой опыта и знаний, если они находятся под присмотром или проинструктированы по вопросам безопасной эксплуатации устройства и понимают сопряженные с этим риски. Не позволяйте детям играть с устройством. Чистка и техническое обслуживание не должны осуществляться детьми без присмотра взрослых.
- Данная циркуляционная сушилка предназначена только для домашнего использования внутри помещений. Гарантия будет аннулирована в случае коммерческого использования.
- Используйте это устройство только для белья, на котором нанесена этикетка, указывающая на то, что оно подходит для сушки.
- Производитель не несет ответственности за ущерб, возникший в результате неправильного использования или транспортировки устройства.
- Не допускайте, чтобы покрытия пола закрывали вентиляционные отверстия.
- Установку и ремонт устройства должен выполнять только уполномоченный специалист по ремонту. Производитель не несет ответственности за повреждения, произошедшие при проведении несанкционированного ремонта.

⚠ ПРЕДУПРЕЖДЕНИЕ! Никогда не распыляйте и не выливайте воду на сушилку, чтобы помыть ее! Это приведет к возникновению опасности поражения электрическим током!

- Если предполагается установить устройство под столешницей, пространство вокруг него должно

быть не менее 3 см.

- Сборку и разборку встроенных устройств, если это необходимо, должен выполнять уполномоченный специалист по обслуживанию.
- Перед установкой проверьте отсутствие на устройстве видимых повреждений. Запрещается установка поврежденного устройства и его эксплуатация.
- Не подпускайте к сушилке домашних животных.
- Смягчители или им подобные продукты должны использоваться в соответствии с инструкциями производителя.
- Извлеките все предметы из карманов, такие как зажигалки и спички.
- Устройство не допускается устанавливать за запираемой дверью, раздвижной дверью или дверью с петлей на противоположной стороне от циркуляционной сушилки, если она не позволяет полностью открыть дверь.

1. ПРАВИЛА ТЕХНИКИ БЕЗОПАСНОСТИ

В этом разделе содержатся правила техники безопасности, которые позволят защитить персонал от получения травм, а имущество — от повреждения. При несоблюдении этих правил гарантия аннулируется.

1.1. Электробезопасность

- Питание данного устройства не должно осуществляться через внешнее коммутационное устройство, такое как таймер, или подключаться к цепи, которая периодически включается или выключается коммунальными службами.
- Не прикасайтесь к кабелю питания влажными руками. При отключении устройства обязательно беритесь за вилку. В противном случае возникнет опасность поражения электрическим током.
- Сушилку следует подключать к заземленной розетке с установленным защитным предохранителем. Заземление устанавливается квалифицированным персоналом. Наша компания не несет ответственности за повреждения или ущерб, которые произошли при эксплуатации сушилки без заземления, требуемого местными правилами.
- Напряжение и допустимые параметры предохранителей указываются на типовой табличке. **(Типовую табличку см. раздел Общие сведения)**
- Значения напряжений и частот, указанные в типовой табличке, должны равняться напряжению и частоте электросети вашего дома.
- Если сушилка не используется длительное время, а также перед установкой, техническим

обслуживанием, очисткой и ремонтом, отключите ее от электросети. В противном случае сушилка может получить повреждения.

- После установки штепсельная розетка должна всегда быть доступна.

 Привести к пожару или поражению электрическим током может привести поврежденный кабель питания или его вилка. При наличии повреждений данные компоненты необходимо заменить. Это выполняется квалифицированным персоналом.

 Чтобы не допустить возникновения пожара или избежать поражения электрическим током, не используйте удлинители, пилоты или переходники для подключения сушилки к электросети.

1.2. Безопасность детей

- Данное устройство не предназначено для использования людьми (включая детей) с ограниченными физическими, сенсорными и умственными возможностями или же нехваткой опыта и знаний, кроме тех случаев, когда они находятся под присмотром или проинструктированы лицом, ответственным за их безопасность.
- Данное устройство может использоваться детьми старше 8 лет и лицами с ограниченными физическими, сенсорными и умственными возможностями или же нехваткой опыта и знаний, если они находятся под присмотром или проинструктированы по вопросам безопасной эксплуатации устройства и понимают сопряженные с этим риски. Не позволяйте детям играть с устройством. Чистка и техническое

обслуживание не должны осуществляться детьми без присмотра взрослых.

- Не оставляйте детей без присмотра рядом с устройством.
- Дети могут закрыться в устройстве, это может привести к смертельному исходу.
- В процессе эксплуатации не разрешайте детям прикасаться к стеклянной двери. Чрезмерно нагревающаяся поверхность может привести к ожогам кожи.
- Храните упаковочные материалы в недоступном для детей месте.
- При проглатывании моющих и чистящих средств, а также при попадании их на кожу и в глаза может возникнуть отравление или раздражение.
- Храните чистящие средства в недоступном для детей месте. Электрические устройства опасны для детей.
- Не допускайте нахождение детей рядом с работающим устройством.
- Чтобы дети не смогли прервать работу сушилки или изменить текущую программу, воспользуйтесь функцией защиты от детей.
- Не позволяйте детям садиться или взбираться на устройство, или забираться внутрь него.

1.3. Безопасность изделия

 **По причине риска возникновения пожара следующие виды белья и изделий НИКОГДА не должны сушиться в сушилке:**

- Не сушите нестиранные вещи в циркуляционной сушилке.
- Белье, загрязненное такими продуктами, как кулинарное масло, ацетон, спирт, бензин, керосин, пятновыводители, скипидар, воск

и его очистители, должно перед сушкой в сушильной машине промываться в горячей воде с дополнительным количеством моющего средства.

- Чистящие ткани и циновки с остатками легковоспламеняющихся чистящих средств или ацетона, газа, бензина, пятновыводителя, скипидара, свечи, воска и его очистителей или химических веществ.
- Белье с остатками аэрозолей для волос, средств для удаления лака для ногтей и аналогичных веществ.
- Белье, на котором использовались промышленные химические вещества для очистки (например, для химической чистки).
- Белье, в котором содержатся любые пенные, губчатые, резиновые или резиноподобные изделия. К ним относятся губка из латексной пены, шапочки для душа, водонепроницаемые ткани, облегающая одежда и ортопедические подушки.
- Белье с заполняющими и поврежденными деталями (подушки или пиджаки). Пена, выступающая из этих предметов, может загореться в процессе сушки.
- Эксплуатация сушилки в средах, содержащих муку или угольную пыль, может вызвать взрыв.

 **ВНИМАНИЕ!** Нижнее белье, содержащее металлические элементы жесткости, не следует помещать в сушилку. Если металлические элементы жесткости отсоединятся или разрушатся в процессе сушки, сушилка может повредиться.

1.4. Назначение

 **ВНИМАНИЕ!** Никогда не останавливайте сушилку до окончания цикла сушки, пока все предметы не будут быстро извлечены и разложены для рассеивания тепла.

 **ВНИМАНИЕ!** Убедитесь, что домашние животные не попали в сушилку. Перед использованием проверьте сушилку внутри.

 **ВНИМАНИЕ!** Перегрев одежды внутри сушилки может произойти при отмене программы или при сбое питания в процессе работы. Данная концентрация тепла может вызвать самовозгорание, поэтому всегда включайте программу «Освежить», чтобы охладить, а затем быстро извлечь все белье из сушилки и развесить его для дальнейшего охлаждения.

- Используйте сушилку только в домашних условиях, сушите вещи, ярлык которых указывает на то, что они подходят для сушки. Все остальные способы использования запрещены.
- Гарантия будет аннулирована в случае коммерческого использования.
- Данное устройство предназначено только для использования внутри помещений и должно устанавливаться на ровной и устойчивой поверхности.
- Не опирайтесь и не садитесь на дверь сушилки. Сушка может опрокинуться.
- Для поддержания температуры, которая не повредит белье (например, чтобы предотвратить возгорание белья), фаза охлаждения начинается после фазы нагрева. После этого программа

завершается. После завершения выполнения программы будет предложено извлечь белье.

 **ВНИМАНИЕ!** Не используйте сушилку с поврежденным фильтром для удаления ворсинок или при его отсутствии.

- Фильтры для удаления ворсинок необходимо чистить после каждого использования, как показано в пункте **Очистка фильтра для удаления ворсинок**.
- После влажной очистки фильтры для удаления ворсинок следует высушить. Невысушенные фильтры могут выйти из строя в процессе сушки.
- Не допускайте скопления ворса вокруг циркуляционной сушилки (не применяется для приборов, вентилируемых с внешней стороны здания)

 **ВАЖНОЕ ПРИМЕЧАНИЕ:** Расстояние между сушилкой и полом не должно уменьшаться такими предметами, как ковры, дерево или панель, в противном случае для устройства невозможно обеспечить достаточный приток воздуха.

- Максимальная загрузка 9 кг (сухое белье).
- Не устанавливайте сушилку в помещениях, в которых возможны низкие температуры. Низкие температуры отрицательно влияют на работоспособность сушилок. Конденсат, замерзший в насосе и шланге, может привести к повреждению.

1.5. Установка сверху стиральной машины

 **ВНИМАНИЕ!** На сушилку не допускается устанавливать стиральную машину. Обратите внимание на следующие предупреждения при установке сушилки на стиральной машине.

⚠ ВНИМАНИЕ! Сушилку допускается устанавливать только на стиральных машинах с одинаковой или большей емкостью.

- Для установки сушилки на стиральной машине между ними необходимо использовать крепление. Крепление присоединяется уполномоченным поставщиком услуг.
- При установке сушилки на стиральной машине общая масса этих устройств может достигать почти 150 килограммов (в загруженном состоянии). Устройства устанавливайте на сплошном полу, с подходящей грузоподъемностью!

Применяемая таблица установки для стиральной машины и циркуляционной сушилки						
Циркуляционная сушилка (Глубина)	Стиральная машина					
	37 см	42 см	53 см	56 см	59 см	85 см
56 см	X	X	✓	✓	✓	✓
61 см	X	X	X	✓	✓	✓

(Дополнительные сведения см. в разделе 7. Технические характеристики)

Для установки сушилки на стиральную машину вам понадобится специальный установочный комплект. За консультацией обращайтесь в сервисную службу. Вместе с установочным комплектом будет предоставлена инструкция по сборке.

Декларация соответствия требованиям ЕС

Мы заявляем, что наши изделия удовлетворяют действующим директивам, постановлениям, регламентам ЕС и требованиям, перечисленным в указанных стандартах.

Утилизация старого изделия

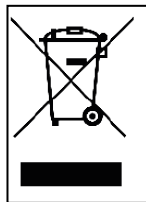

Данное изделие соответствует Директиве ЕС WEEE (2013/19/EU). На изделие нанесен классификационный символ отработанного электрического и электронного оборудования (WEEE).

Этот символ, нанесенный на изделие или информационную этикетку, указывает на то, что данное изделие запрещается утилизировать вместе с другими бытовыми отходами по истечении срока его службы. Чтобы предотвратить возможный вред окружающей среде и здоровью человека от неконтролируемой утилизации отходов, не выбрасывайте изделие вместе с другими видами отходов. Для рационального повторного

использования материальных ресурсов убедитесь в правильности его переработки. О способе и месте экологически безопасной переработки изделия можно узнать у своего агента по продажам и в местных органах власти. Данное изделие не допускается объединять с другими коммерческими отходами для переработки.

2. УСТАНОВКА

- Прежде чем обратиться к местному уполномоченному поставщику услуг для установки сушилки, ознакомьтесь с руководством по эксплуатации и убедитесь, что параметры электросети и водяного слива подходят для работы сушилки. Если это не так, обратитесь к квалифицированному электрику и сантехнику.
- Пользователь несет ответственность за выбор места установки сушилки, подачу электропитания и слив воды в канализацию. Перед установкой проверьте отсутствие повреждений сушилки. Если сушилка повреждена, не устанавливайте ее. Поврежденные изделия могут быть опасны для вашего здоровья.
- Установите сушилку на устойчивой и ровной поверхности.
- Сушилка должна работать в беспылевой среде с хорошей вентиляцией.
- Расстояние между сушилкой и полом **не должно** уменьшаться за счет ковров, деревянных изделий или лент.
- **Не закрывайте вентиляционные решетки**, расположенные на основании циркуляционной решетки.
- Устройство не допускается устанавливать за запираемой дверью, раздвижной дверью или дверью с петлей на противоположной стороне от циркуляционной сушилки, если она не позволяет полностью открыть дверцу.
- После установки сушилки соединения должны быть надежно закреплены. В процессе установки сушилки убедитесь, что задняя поверхность не опирается на другие предметы (например, кран, розетку).
- Диапазон рабочих температур сушилки составляет от +5°C до +35°C. Эксплуатация при других температурах отрицательно повлияет на работоспособность сушилки и может привести к ее повреждению.
- Так как сушилка достаточно тяжелая, соблюдайте осторожность в процессе транспортировки. Всегда надевайте защитные перчатки.

- Обязательно устанавливайте устройство напротив стены.
- Задняя панель устройства должна располагаться напротив стены.
- Если устройство устанавливается на устойчивой поверхности, проверьте ее с помощью водяного уровня. При наличии наклона отрегулируйте ножки. Повторяйте эту операцию при каждом изменении положения устройства.
- Не придавливайте сушилкой кабель питания.

2.1. Демонтаж защитного узла

- Откройте дверцу загрузочного люка.
- Возьмитесь за находящийся в барабане нейлон с пенопластовой деталью.
- Потяните нейлон на себя и извлеките транспортировочный защитный узел.
- Убедитесь в отсутствии каких-либо деталей, оставшихся в барабане от транспортировочного защитного узла.

2.2. Подсоединение к сливу воды (с помощью дополнительного сливного шланга)

В процессе сушки в изделиях с конденсаторным блоком вода скапливается в водяном баке. Сливать накопившуюся воду необходимо **после каждого процесса сушки**. Вместо периодического опустошения водяного бака для прямого вывода воды можно использовать сливной шланг из комплекта.

2.2.1. Подсоединение водоотводящего шланга

1. Извлеките конец шланга с задней стороны сушилки. Не используйте для этого инструменты.
2. Вставьте один конец сливного шланга, поставляемого вместе с продуктом, в паз, из которого вы извлекли шланг.
3. Подсоедините другой конец сливного шланга непосредственно к сливу воды или

в сточную трубу.

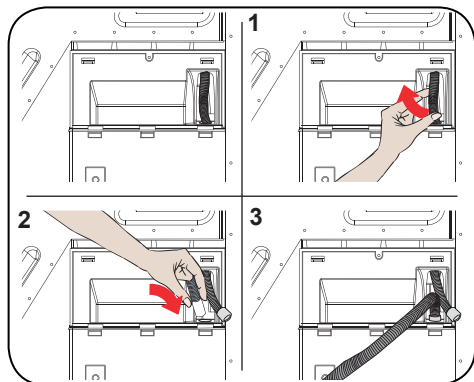

⚠ ВНИМАНИЕ! Шланг подсоединяется таким образом, чтобы его невозможно было сдвигать. Если шланг отсоединится в процессе слива воды, это может залить ваш дом.

👉 ВАЖНОЕ ПРИМЕЧАНИЕ: Сливной водяной шланг должен устанавливаться на высоте не более 80 см.

👉 ВАЖНОЕ ПРИМЕЧАНИЕ: Запрещается складывать, изгибать и наступать на шланг, соединяющий канализацию и устройство.

2.3. Регулировка ножек

- Чтобы сушка работала с минимальным шумом и вибрацией, необходимо правильно отрегулировать ее ножки. Отрегулируйте ножки устройства, чтобы получить устойчивое положение.
- Для этого поворачивайте ножки вправо и влево.

👉 ВАЖНОЕ ПРИМЕЧАНИЕ: Запрещается снимать регулируемые ножки.

2.4. Подключение к электрической сети

⚠ ВНИМАНИЕ! Существует опасность возникновения пожара и поражения электрическим током.

- Ваша сушилка подходит для питания от электросети напряжением 220–240 В переменного тока частотой 50 Гц.
- На электрическом кабеле сушилки

установлена специальная вилка. Вилку следует подключать к заземленной розетке с защитным предохранителем 16 А, как указано на типовой табличке. Номинальный ток предохранителя силовой линии, в которую подключена розетка, должен быть 16 ампер. При отсутствии такой розетки или предохранителя обратитесь к квалифицированному электрику.

- Наша компания не несет ответственности за повреждения, которые произошли в результате отсутствия заземления.

👉 ВАЖНОЕ ПРИМЕЧАНИЕ: Работа под низким напряжением может привести к значительному сокращению срока службы устройства и ограничению ее производительности.

2.5. Установка под столешницей

- При установке под столешницей вокруг устройства должно оставаться пространство не менее 3 см.
- Сборку и разборку устройства под столешницей, если это необходимо, должен выполнять уполномоченный специалист по обслуживанию.

3. ОБЩИЕ СВЕДЕНИЯ

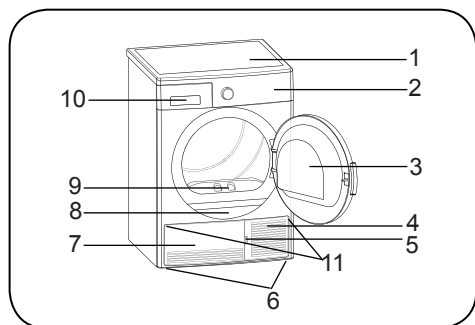

















1. Верхний лоток
2. Панель управления
3. Дверца загрузочного люка
4. Паз на основании
5. Основание
6. Регулируемые ножки
7. Крышка основания
8. Типовая табличка
9. Фильтр для удаления ворсинок
10. Крышка ящика
11. Вентиляционные решетки

4. ПОДГОТОВКА БЕЛЬЯ

4.1. Сортировка белья для сушки

Следуйте инструкциям, указанным на этикетках белья для сушки. Сушить можно только то белье, на которых указан символ, обозначающий «это белье можно сушить в сушилке».

- Не перегружайте устройство бельем, загружайте только тот тип белья, который указан в пункте 4.3. Максимальная загрузка

 <p>Подходит для сушки в сушилке</p>	 <p>Не требует глажения</p>	 <p>Деликатная сушка</p>	 <p>Не подходит для сушки в сушилке</p>
 <p>Без сушки</p>	 <p>Без химической чистки</p>	 <p>При любой температуре</p>	 <p>При высоких температурах</p>
 <p>При средних температурах</p>	 <p>При низких температурах</p>	 <p>Без нагрева</p>	 <p>Сушить в вертикальном положении</p>
 <p>Сушить в горизонтальном положении</p>	 <p>Сушить от влажного состояния до сухого</p>	 <p>Сушить в горизонтальном положении в темноте</p>	 <p>Подходит для химической чистки</p>

Не сушите вместе тонко-, много- или толстослойные вещи, так как они требуют различных режимов. По этой причине сушить вместе можно белье с одинаковой структурой и типом ткани. Это обеспечит равномерную сушку. Если белье все еще влажное, можно выбрать программу выдержки времени для дополнительной сушки.

Сушите крупные вещи (например, пуховые одеяла) и вещи небольшого размера отдельно, эффективность сушки будет выше.

ВАЖНОЕ ПРИМЕЧАНИЕ:

Деликатные ткани, вышитые ткани, шерстяные / шелковые ткани, одежда из тонких и дорогих тканей, воздухопроницаемая одежда и тюлевые шторы не подходят для сушки в сушилке.

4.2. Подготовка белья для сушки

⚠ Опасность взрыва или пожара!

Извлеките все предметы из карманов, такие как зажигалки и спички.

⚠ ВНИМАНИЕ! Может произойти повреждение барабана сушилки и тканей.

- Возможно, одежда запуталась в процессе стирки. Прежде чем поместить белье в сушилку отделите его одно от другого.
- Извлеките все предметы из карманов одежды и выполните следующие действия:
- Галстуки, занавесочную тесьму и т. д., сложите вместе или поместите в мешок для белья.
- Застегните молнии, пряжки и застёжки, кнопки на чехлах.
- Чтобы сушка прошла наиболее эффективно, отсортируйте белье по типу скани и в соответствии с программой сушки.
- Снимите с одежды зажимные пряжки и им подобные металлические детали.
- Тканые вещи, такие как футболки и трикотажные изделия, **как правило, садятся при первой сушке.** Используйте защитную программу.
- **Не пересушивайте синтетические ткани. Могут появиться складки.**
- При стирке белья, подлежащего сушке, выберите правильное количество смягчителя в соответствии с рекомендациями производителя стиральной машины.

4.3. Максимальная загрузка

Следуйте инструкциям в разделе «Таблица потребляемой энергии и выбора программ». (См.: 5.2 Таблица потребляемой энергии и выбора программ.) Не загружайте белья больше допустимого значения, указанного в таблице.



⚠ ВАЖНОЕ ПРИМЕЧАНИЕ: Не рекомендуется загружать в сушилку больше белья, чем указано на рисунке. При перегрузке производительность сушилки уменьшится, сушилка может быть повреждена, а белье – испорчено.

Белье	Масса загрузки белья в сухом состоянии (г)
Постыlnя (сдвоенная)	725
Наволочка	240
Большое махровое полотенце	700
Полотенце для рук	225
Майка	190
Хлопковая майка	200
Джинсовая ткань	650
Изделие — габардинные брюки	400
Футболка	120

5. ИСПОЛЬЗОВАНИЕ КОНДЕНСАЦИОННОЙ СУШИЛКИ

5.1. Панель управления

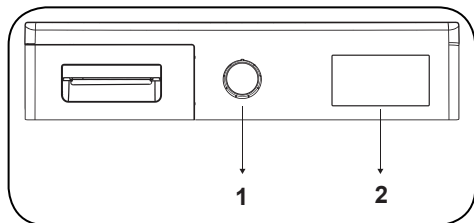

1. Ручка выбора программ
2. Электронный индикатор и дополнительные функции

5.1.1. Ручка выбора программ

Используйте ручку выбора программ, чтобы выбрать нужную программу сушки.

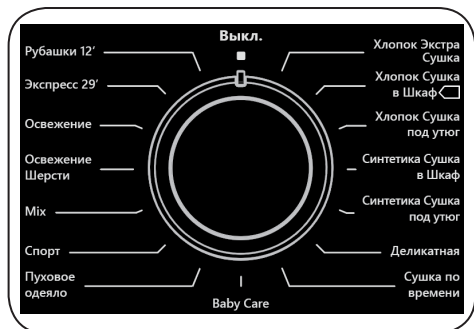

5.1.2. Электронный индикатор и дополнительные функции

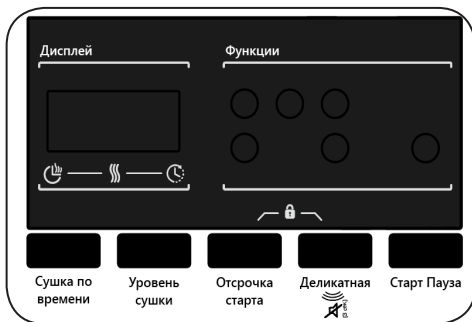

Символы на дисплее:

Предупреждающий индикатор водяного бака	
Предупреждающий индикатор о необходимости очищения фильтра для удаления ворсинок	
Предупреждающий индикатор о необходимости очищения конденсатора	

5.2. Таблица потребляемой энергии и выбора программ

Нажмите кнопку «Пуск/Пауза», чтобы запустить программу. Светодиод «Пуск/пауза» показывает, что программа запущена, загорится светодиод сушки.

Программа	Загрузка (кг)	Стиральная машина скорость отжима	Приблизительное количество оставшейся влажности	Время ожидания (минут)
Дополнительная сушка хлопкового белья	9	1000	60%	155
Сушка хлопкового белья с использованием корзины	9	1000	60%	149
Сушка хлопкового белья для глажки	9	1000	60%	126
Сушка синтетического белья с использованием полки	4,5	800	40%	56
Сушка синтетического белья для глажки	4,5	800	40%	49
Деликатное белье	2	600	50%	39
Время сушки	-	-	-	
Детское белье	3	1000	60%	60
Пуховое одеяло	2,5	800	60%	180
Спортивная одежда	4	800	40%	55
Смешанные ткани	4	1000	60%	75
Освежение изделий из шерсти	-	-	-	5
Освежение	-	-	-	10
Экспресс 29 мин	2	1200	50%	29
Рубашки 12 мин	0,5	1200	50%	12

Показатели потребления энергии				
Программа	Загрузка (кг)	Стиральная машина скорость отжима	Приблизительное количество оставшейся влажности	Значения потребляемой энергии (кВт)
Сушка хлопкового белья с использованием корзины	9	1000	60%	5,25
Сушка хлопкового белья для глажки	9	1000	60%	4,42
Сушка синтетического белья с использованием полки	4,5	800	40%	1,92
Расход энергии в выключенном состоянии P_o (Вт)				0,5
Расход энергии во включенном состоянии P_L (Вт)				1,0

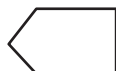

Программа «Сушка хлопкового белья с использованием корзины» — это стандартная программа сушки, которая может работать с полной или половинной загрузкой. Информация о ней указана на этикетке и квитанции о покупке продукта. Эта программа является самой энергоэффективной программой для сушки влажной хлопковой одежды.

*Стандартная программа с маркировкой экономного использования энергии (EN 61121:2013)

Все значения в таблице определены в соответствии со стандартом EN 61121:2013. Значения потребляемой энергии могут отличаться от значений, указанных в таблице, в зависимости от типа ткани, скорости отжима, условий окружающей среды и значений напряжения.

5.2.1. Дополнительные функции

Ниже в таблице приведены функции, которые можно выбирать в программах.

Функция	Описание
Уровень сушки	Уровень влажности после сушки можно увеличить на 3 уровня. Таким образом, можно выбрать уровень требуемой сухости. Уровни, доступные для выбора, которые отличаются от стандартной настройки: 1, 2, 3. После выбора загорится индикатор соответствующего уровня сушки.
Сушка деликатного белья	Нежные ткани сушатся в течение более длительного времени при низкой температуре.
Отложенный запуск	Можно отложить время запуска программы на период от 1 часа до 23 часов. Можно активировать нужное время задержки, нажав кнопку «Пуск/пауза». Когда время закончится, выбранная программа запустится автоматически. В течение времени задержки можно включить/выключить параметры, совместимые с программой. Длительное нажатие кнопки «Отложенный запуск» изменяет время задержки.
Отмена звукового сигнала	Стиральная машина с сушкой выдает звуковое предупреждение при повороте ручки выбора программы, нажатии кнопки и завершении программы. Чтобы отменить предупреждение, нажмите и удерживайте кнопку «Деликатное белье» в течение 3 секунд. При нажатии кнопки вы услышите звуковое предупреждение о том, что параметр отменен.
Время сушки	Когда ручка установлена в положение «Время сушки», можно выбрать параметр, нажав кнопку «Время сушки», программа запускается нажатием кнопки «Пуск/пауза». Длительное нажатие кнопки «Время сушки» изменяет время задержки.
Защита от детей	Чтобы в процессе выполнения не допустить изменений при нажатии кнопок, применяется функция защиты от детей. Для включения функции защиты от детей нажмите и удерживайте одновременно в течение 3 секунд кнопки «Сушка деликатного» и «Отложенный запуск». После включения функции защиты от детей, все кнопки станут не активными. В конце программы защита от детей отключится автоматически. После включения / выключения функции защиты от детей светодиода функции «Сушка деликатного» и «Сушка деликатного» и «Отложенный запуск». Предупреждение: если устройство работает или включена функция защиты от детей, при повороте ручки выбора программ прозвучит звуковой сигнал. Даже если ручкой выбора программ установить другую программу, предыдущая программа будет работать. Чтобы выбрать новую программу, необходимо отключить защиту от детей, затем установить ручку выбора программ в положение «Выкл.». После этого выберите и запустите нужную программу.

5.2.2. Запуск программы

В процессе выбора программы светодиод «Пуск/пауза» будет мигать. Нажмите кнопку «Пуск/Пауза», чтобы запустить программу. Светодиод «Пуск/пауза» показывает, что программа запущена, загорится светодиод сушки.

Программа	Описание
Дополнительная сушка хлопкового белья	Эта программа высушивает толстые и многослойные изделия, такие как хлопковые полотенца, простыни, наволочки, халаты, при высокой температуре для их размещения в шкафу.
Сушка хлопкового белья с использованием корзины	Эта программа высушивает хлопковые пижамы, нижнее белье, скатерти и т. д. для их размещения в шкафу.
Сушка хлопкового белья для глажки	Эта программа высушивает хлопковое белье для глажки. После вынимания из машины белье будет влажным.
Сушка синтетического белья с использованием полки	Эта программа высушивает белье из синтетических тканей, такое как рубашки, футболки, блузки, при более низкой температуре по сравнению с программой сушки хлопкового белья для его размещения в шкафу.
Сушка синтетического белья для глажки	Эта программа высушивает белье из синтетических тканей, такое как рубашки, футболки, блузки, при более низкой температуре по сравнению с программой сушки хлопкового белья для глажки. После вынимания из машины белье будет влажным.
Деликатное белье	Эта программа высушивает тонкую одежду, такую как рубашки, блузки и шелковую одежду, при низкой температуре, делая ее готовой к носке.
Время сушки	Чтобы достичь требуемого уровня сушки при низкой температуре, можно установить время от 10 до 180 минут. Независимо от уровня сушки программа останавливается в нужное время.
Детское белье	Эта программа высушивает деликатную детскую одежду при низкой температуре, делая ее готовой к носке.
Пуховое одеяло	Эта программа используется для сушки пуховых одеял.
Спортивная одежда	Программа для спортивной одежды используется для синтетической спортивной одежды, такой как шорты, футболки, при низкой температуре.
Смешанные ткани	Эта программа высушивает смешанную хлопковую и синтетическую одежду, которая не линяет, делая ее готовой к носке.
Освежение изделий из шерсти	Освежение изделий из шерсти удаляет лишнюю воду после стирки с шерстяной одежды, применяя низкие температуры и мягкие движения барабана.
Освежение	Эта программа обеспечивает вентиляцию в течение 10 минут без нагревания для освежения предметов одежды.
Экспресс 29 мин	2 кг хлопковых рубашек вращаются в стиральной машине на высокой скорости и высушиваются через 29 минут.
Рубашки 12 мин	2–3 рубашки готовы к глажке через 12 минут.

 **ВАЖНОЕ ПРИМЕЧАНИЕ:** Не открывайте дверцу загрузочного люка при работающей программе. Если вам нужно открыть дверь, не держите ее открытой в течение длительного времени.

5.2.3. Выполнение программы

Во время выполнения программы

Если вы откроете дверь при работающей программе, машина переключится в режим ожидания. Закрыв дверь, нажмите кнопку «Пуск/пауза», чтобы возобновить программу.

Не открывайте дверцу загрузочного люка при работающей программе. Если вам нужно открыть дверь, не держите ее открытой в течение длительного времени.

Завершение программы

После завершения программы загорятся предупреждающие индикаторы кнопки «Пуск/пауза», уровня водяного резервуара, очистки фильтра и очистки конденсатора. Кроме того, после завершения программы будет выдано звуковое предупреждение. После этого можно вынуть белье, чтобы подготовить машину для новой загрузки.

 **ВАЖНАЯ ИНФОРМАЦИЯ:** Очищайте фильтр для удаления ворса после каждой программы. Опорожняйте водяной резервуар после каждой программы.

 **ВАЖНАЯ ИНФОРМАЦИЯ:** В случае, если вы не вынимаете белье после завершения программы, автоматически активируется 1-часовая программа, предупреждающая образование складок. Во время этой программы барабан периодически поворачивается, предотвращая образования складок.

ПРОГРАММЫ	ФУНКЦИИ				
	Антисминание	Время задержки	Отмена звукового предупреждающего сигнала	Защита от детей	Уровень сушки
Дополнительная сушка хлопкового белья	✓	✓	✓	✓	✓
Сушка хлопкового белья с использованием корзины	✓	✓	✓	✓	✓
Сушка хлопкового белья для глажки	✓	✓	✓	✓	✓
Сушка синтетического белья с использованием полки	✓	✓	✓	✓	✓
Сушка синтетического белья для глажки	✓	✓	✓	✓	✓
Деликатное белье	✓ (автоматический)	✓	✓	✓	✗
Время сушки	✗	✓	✓	✓	✗
Детское белье	✓	✓	✓	✓	✓
Пуховое одеяло	✓	✓	✓	✓	✗
Спортивная одежда	✓	✓	✓	✓	✓
Смешанные ткани	✓	✓	✓	✓	✓
Освежение изделий из шерсти	✗	✓	✓	✓	✗
Освежение	✗	✓	✓	✓	✗
Экспресс 29 мин	✗	✓	✓	✓	✗
Рубашки 12 мин	✗	✓	✓	✓	✗
✗	Не доступно				
✓	Доступно				

⚠ ВНИМАНИЕ! В этой программе невозможно одновременно выбрать функции «Деликатное белье» и «Уровень сушки».

6. ЧИСТКА И УХОД

ВАЖНОЕ ПРИМЕЧАНИЕ: Для чистки сушилки не используйте промышленные химические вещества. Не пользуйтесь сушилкой, которая почищена промышленными химическими веществами.

6.1. Очистка фильтра для удаления ворсинок

ВАЖНОЕ ПРИМЕЧАНИЕ: НЕ ЗАБУДЬТЕ ЧИСТИТЬ ФИЛЬТР ДЛЯ УДАЛЕНИЯ ВОРСИНОК ПОСЛЕ КАЖДОГО ИСПОЛЬЗОВАНИЯ.

Чтобы почистить фильтр для удаления ворсинок:

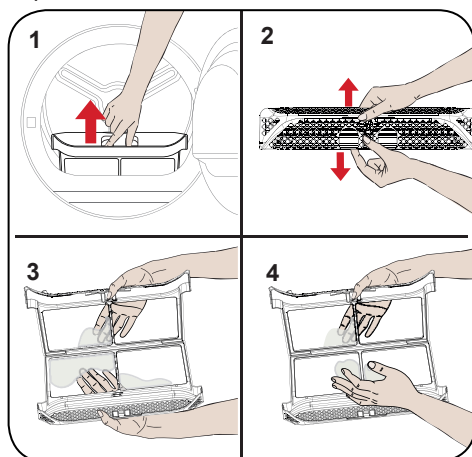

1. Откройте дверцу загрузочного люка.
2. Потяните фильтр для удаления ворсинок, чтобы извлечь ее.
3. Удалите ворсинки руками или мягкой тканью.
4. Закройте и установите на свое место фильтр для удаления ворсинок.

После эксплуатации сушилки в течение определенного времени, если обнаружен слой загрязнений, который приведет к

засорению поверхности фильтра, промойте его теплой водой, чтобы удалить этот слой. Перед установкой фильтра на свое место тщательно просушите его.

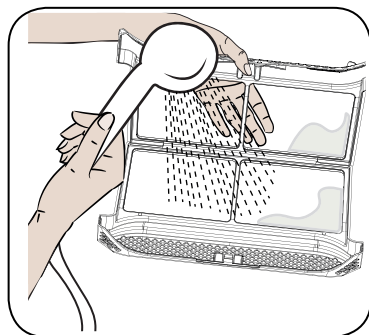

6.2. Слив водяного бака

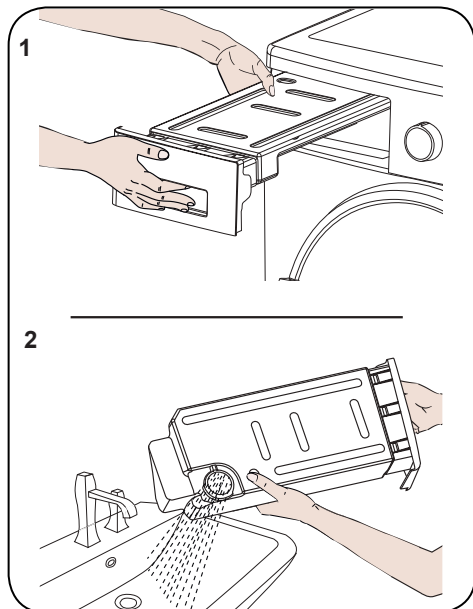

1. Потяните крышку ящика и осторожно извлеките бак.
2. Слейте воду из бака.
3. При наличии на сливном колпачке в баке скопившихся ворсинок, почистите колпачок водой.
4. Установите водяной бак на свое место.

❗ ВАЖНОЕ ПРИМЕЧАНИЕ:

Запрещается снимать водяной бак при выполнении программы. Вода, конденсирующаяся в водяном баке, для подходит для потребления человеком.

❗ ВАЖНОЕ ПРИМЕЧАНИЕ:

НЕ ЗАБУДЬТЕ СЛИТЬ ВОДУ ИЗ ВОДЯНОГО БАКА ПОСЛЕ КАЖДОГО ИСПОЛЬЗОВАНИЯ.

6.3. Очистка конденсатора

❗ ВАЖНОЕ ПРИМЕЧАНИЕ:

Если появится предупреждение «Чистка конденсатора», почистите конденсатор.

❗ ВАЖНОЕ ПРИМЕЧАНИЕ:

ДАЖЕ ЕСЛИ «СВЕТОДИОД, ПРЕДУПРЕЖДАЮЩИЙ О НЕОБХОДИМОСТИ ПОЧИСТИТЬ КОНДЕНСАТОР» НЕ ГОРИТ: ПОЧИСТИТЕ КОНДЕНСАТОР ЧЕРЕЗ КАЖДЫЕ 30 ПРОЦЕССОВ СУШКИ ИЛИ ОДИН РАЗ В МЕСЯЦ.

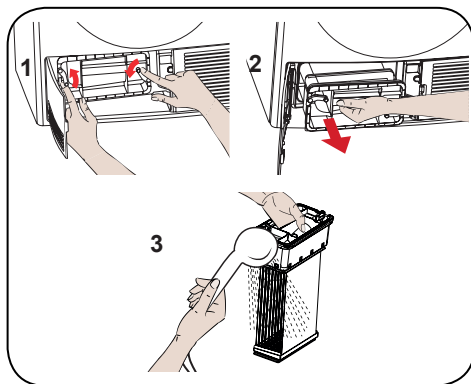

После завершения сушки, откройте дверцу загрузочного люка и подождите, пока сушилка не охладиться.

1. Откройте основание и отстегните 2 замка крышки конденсатора.
2. Возьмитесь за пластмассовую деталь конденсатора и извлеките его.
3. Очистите его с помощью душа и подождите, пока не сойдет вода.
4. Полностью вставьте конденсатор на его место и защелкните 2 замка.
5. Закройте крышку основания

6.4. Очистка датчика влажности

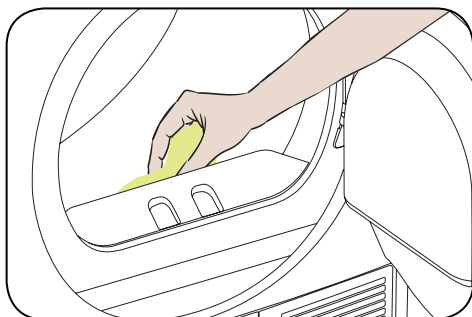

Внутри устройства установлены датчики влажности, которые оценивают сухость белья.

Чтобы почистить датчики:

1. Откройте дверцу загрузочного люка устройства.
2. Если сушилка все еще горячая, подождите, пока ее температура не понизится.
3. Используя мягкую ткань, пропитанную уксусом, протрите металлические поверхности датчика и высушите их.

❗ ВАЖНОЕ ПРИМЕЧАНИЕ:

МЕТАЛЛИЧЕСКИЕ ПОВЕРХНОСТИ ДАТЧИКА НЕОБХОДИМО ЧИСТИТЬ 4 РАЗА В ГОД.

❗ ВАЖНОЕ ПРИМЕЧАНИЕ:

Запрещается для чистки металлических поверхностей датчиков использовать металлические инструменты.

⚠ ПРЕДУПРЕЖДЕНИЕ! Чтобы избежать опасности возникновения пожара или взрыва, не используйте растворители, очистители или им подобные продукты для очистки датчиков.

6.5. Очистка внутренней поверхности дверцы загрузочного люка

⚠ ВАЖНОЕ ПРИМЕЧАНИЕ: НЕ ЗАБУДЬТЕ ЧИСТИТЬ ВНУТРЕННЮЮ ПОВЕРХНОСТЬ ДВЕРЦЫ ЗАГРУЗОЧНОГО ЛЮКА ПОСЛЕ КАЖДОГО ПРОЦЕССА СУШКИ.

Откройте дверцу загрузочного люка сушилки и почистите все внутренние поверхности и уплотнитель люка мягкой влажной тканью.

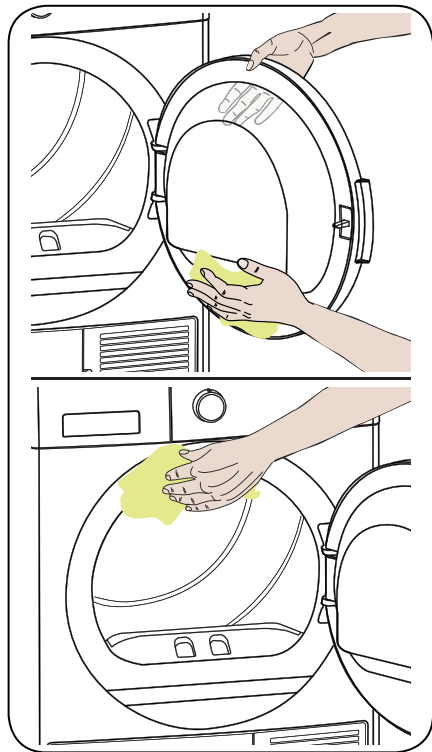



7. ТЕХНИЧЕСКИЕ ХАРАКТЕРИСТИКИ

Бренд	JACKY'S
Название модели	JTD 9WLO
Высота	Мин.: 845 мм / макс.: 855 мм*
Ширина	596 мм
Глубина	609 мм
Загрузка (макс.)	9 кг**
Чистая масса (с пластмассовой дверцей)	36,5кг
Чистая масса (со стеклянной дверцей)	38,8кг
Напряжение	220–240 В
Мощность	2700 Вт

*Мин. высота: Высота с регулируемыми ножками, которые не используются. Макс. высота: Высота с регулируемыми ножками, выдвинутыми до максимума.

**Масса сухого белья перед стиркой.

 **ВАЖНОЕ ПРИМЕЧАНИЕ:** Чтобы улучшить качество сушки, технические характеристики могут быть изменены без предварительного уведомления.

 **ВАЖНОЕ ПРИМЕЧАНИЕ:** Заявленные значения были получены в лаборатории в соответствии со стандартами. Эти значения могут изменяться в зависимости от условий окружающей среды и использования сушилки.

8. УСТРАНЕНИЕ НЕИСПРАВНОСТЕЙ

Сушилка содержит системы, которые постоянно контролируют работу устройства в процессе сушки, чтобы принять необходимые меры и предупредить о неисправностях.

⚠ ПРЕДУПРЕЖДЕНИЕ! Если проблема остается, несмотря на меры, указанные в данном разделе, обратитесь к своему агенту по продажам или авторизованному поставщику услуг. Никогда не пытайтесь самостоятельно отремонтировать неисправное изделие.

ПРОБЛЕМА	ПРИЧИНА	СПОСОБ УСТРАНЕНИЯ
Процесс сушки занимает длительное время.	Поверхность фильтра для удаления ворсинок может быть закупорена.	Промойте фильтр теплой водой.
	Возможно, засорен конденсатор.	Промойте конденсатор.
	Возможно, закрыты передние вентиляционные решетки.	Откройте дверцы / окна, чтобы не допустить чрезмерного повышения температуры.
	Известковый налет на датчике влажности.	Почистите датчик влажности.
	Возможно, сушилка перегружена бельем.	Не перегружайте сушилку.
	Возможно, белье не достаточно отжато.	Выберите более высокую скорость отжима на стиральной машине.
После сушки белье влажное.	⚠ Белье, которое выходит горячим в конце сушки, обычно, кажется более влажным.	
	Возможно, используемая программа не подходит для данного типа белья.	Прочитайте этикетки на белье, выберите подходящую программу для этого типа белья и воспользуйтесь дополнительно программой выдержки времени.
	Поверхность фильтра для удаления ворсинок может быть закупорена.	Промойте фильтр теплой водой.
	Возможно, засорен конденсатор.	Промойте конденсатор.
	Возможно, сушилка перегружена бельем.	Не перегружайте сушилку.
	Возможно, белье не достаточно отжато.	Выберите более высокую скорость отжима на стиральной машине.
Сушилку невозможно открыть, или программа не запускается. После регулировки сушилка не включается.	Возможно, сушилка не подключена к электросети.	Убедитесь, что вилка вставлена в розетку.
	Дверца загрузочного люка может быть открыта.	Убедитесь, что дверца загрузочного люка правильно закрыта.
	Возможно, не установлена программа или не нажата кнопка «Пуск / пауза».	Убедитесь, что программа установлена, а сушилка работает не в режиме ожидания (паузы).
	Возможно, включена защита от детей.	Отключите функцию защиты от детей.
Программа прервана по неизвестной причине.	Возможно, дверца загрузочного люка закрыта неправильно.	Убедитесь, что дверца загрузочного люка правильно закрыта.
	Возможно, отсутствует напряжение питания.	Нажмите кнопку «Пуск/пауза», чтобы запустить программу.
	Возможно, водяной бак заполнился.	Опустошите водяной бак.

ПРОБЛЕМА	ПРИЧИНА	СПОСОБ УСТРАНЕНИЯ
Одежда села, свалаялась или испортилась.	Возможно, используемая программа не подходит для данного типа белья.	Прочитайте этикетки на белье, выберите подходящую программу для этого типа белья.
Утечка воды через дверцу загрузочного люка.	Возможно, ворс скопился на внутренних поверхностях дверцы загрузочного люка и его уплотнителя.	Почистите внутренние поверхности дверцы загрузочного люка и его уплотнителя.
Дверца загрузочного люка открывается сама по себе.	Возможно, дверца загрузочного люка закрыта неправильно.	Нажмите на дверцу загрузочного люка до щелчка.
Предупреждающий индикатор водяного бака горит или вспыхивает.	Возможно, водяной бак заполнился.	Опустошите водяной бак.
	Возможно, сливной водяной шланг изогнут.	Если устройство подсоединено непосредственно к сливу воды, проверьте сливной водяной шланг.
Горит индикатор, предупреждающий о необходимости почистить фильтр.	Возможно, необходимо почистить фильтр для удаления ворсинок.	Почистите фильтр.
Вспыхивает индикатор, предупреждающий о необходимости почистить фильтр.	Возможно, посадочное место фильтра засорено ворсом.	Почистите посадочное место фильтра.
	Возможно, загрязнена поверхность фильтра для удаления ворсинок.	Промойте фильтр теплой водой.
	Возможно, засорен конденсатор.	Промойте конденсатор.

• АВТОМАТИЧЕСКИЕ ОПОВЕЩЕНИЯ О НЕИСПРАВНОСТЯХ И ЧТО ДЕЛАТЬ

Ваша сушильная машина оснащена встроенной системой обнаружения неисправностей. При обнаружении неисправности мигает определенная комбинация световых индикаторов. Коды наиболее распространенных неисправностей показаны ниже.

КОД ОШИБКИ	СПОСОБ УСТРАНЕНИЯ
E03 / 	Опорожните резервуар для воды, если проблема не решена, обратитесь в ближайший авторизованный сервисный центр.
E04	Обратитесь в ближайший авторизованный сервисный центр.
E05	Обратитесь в ближайший авторизованный сервисный центр.
E06	Обратитесь в ближайший авторизованный сервисный центр.
E08	Возможно имеются колебания напряжения в сети. Подождите, пока напряжение не будет подходящим для режима работы.

9. ИНФОРМАЦИЯ ОБ УПАКОВКЕ И ЗАЩИТЕ ОКРУЖАЮЩЕЙ СРЕДЫ

9.1. Информация об упаковке

Упаковка данного устройства изготовлена из перерабатываемых материалов. Не утилизируйте упаковку вместе с бытовыми или иными отходами. Упаковку следует передать на сборный пункт, определенный местными органами власти для таких отходов.

10. МАРКИРОВКА ЭНЕРГОЭФФЕКТИВНОСТИ И ЭКОНОМНОЕ ИСПОЛЬЗОВАНИЕ ЭНЕРГИИ

10.1. Маркировка экономного использования энергии

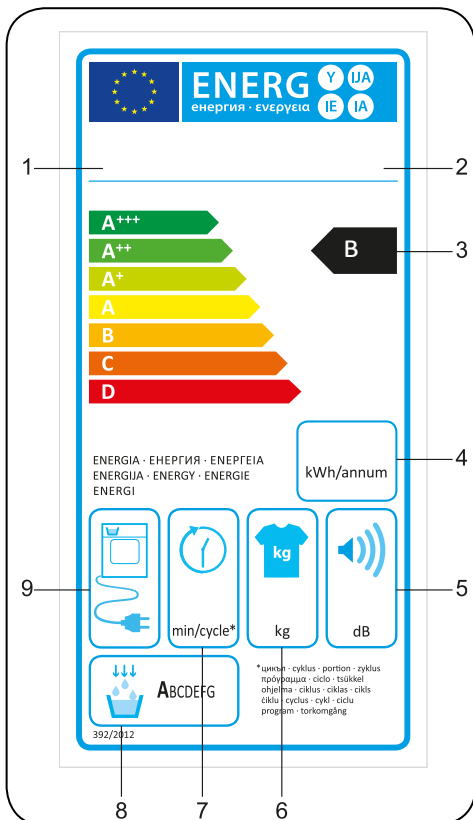

1. Товарный знак
2. Модель
3. Класс потребления энергии
4. Годовой расход энергии
5. Уровень шума во время сушки
6. Максимальная загрузка сухого белья
7. Время сушки хлопкового белья с использованием корзины
8. Класс эффективности конденсации
9. Машинная технология

10.2. Маркировка энергоэффективности

- Необходимо использовать сушилку на полную мощность, но не перегружая ее.
- При стирке белья скорость отжима должна быть самой высокой. Это сократит время сушки и уменьшит потребление энергии.
- Одинаковые виды белья сушите вместе.
- Чтобы выбрать программы, воспользуйтесь рекомендациями данного руководства по эксплуатации.
- Для циркуляции воздуха оставьте свободное пространство спереди и позади сушилки. Не закрывайте решетки спереди устройства.
- Если в этом нет особой необходимости, не открывайте дверцу устройства в процессе сушки. Если вам нужно открыть дверь, не держите ее открытой в течение длительного времени.
- Не добавляйте в процессе сушки новое (мокрое) белье.
- Волосы и ворсинки от белья собираются «фильтрами для удаления ворсинок». Убедитесь, что фильтры прошли очистку до и после каждого использования.
- Для моделей с конденсатором убедитесь, что конденсатор чистится не реже одного раза в месяц или через каждые 30 циклов сушки.
- В процессе сушки помещение, в котором установлена сушилка, должно хорошо проветриваться.

СПРАВОЧНЫЙ ЛИСТОК ТЕХНИЧЕСКИХ ДАННЫХ ИЗДЕЛИЯ

Соответствие Регламенту о делегировании Комиссии полномочий (ЕС) № 392/2012

Наименование поставщика или товарный знак	JACKY'S
Название модели	JTD 9WL0
Номинальная загрузка (кг)	9
Тип циркуляционной сушилки	Конденсатор
Класс энергоэффективности ⁽¹⁾	B
Ежегодное энергопотребление (кВт) ⁽²⁾	616
Автоматический, неавтоматический	Автоматический
Энергопотребление стандартной программы сушки хлопчатобумажного белья при полной загрузке (кВт)	5,25
Энергопотребление стандартной программы сушки хлопчатобумажного белья при частичной загрузке (кВт)	2,75
Энергопотребление автономного режима для стандартной программы сушки хлопчатобумажного белья при полной загрузке P_0 (Вт)	0,5
Энергопотребление во включенном режиме для стандартной программы сушки хлопчатобумажного белья при полной загрузке P_1 (Вт)	1.0
Продолжительность работы во включенном режиме (мин)	Нет данных
Стандартная программа сушки хлопчатобумажного белья ⁽³⁾	
Продолжительность стандартной программы сушки хлопчатобумажного белья при полной загрузке T_{cyc} (min.)	149
Продолжительность стандартной программы сушки хлопчатобумажного белья при частичной загрузке $T_{cyc1/2}$ (min.)	86
Взвешенная продолжительность стандартной программы сушки хлопчатобумажного белья при полной и частичной загрузке (T_1)	113
Класс эффективности конденсации ⁽⁴⁾	B
Средняя эффективность конденсации стандартной программы сушки хлопчатобумажного белья при полной загрузке C_{cyc}	81%
Средняя эффективность конденсации стандартной программы сушки хлопчатобумажного белья при частичной загрузке $C_{cyc1/2}$	81%
Взвешенная эффективность конденсации стандартной программы сушки хлопчатобумажного белья при полной и частичной загрузке C_1	81%
Уровень звуковой мощности стандартной программы сушки хлопчатобумажного белья при полной загрузке ⁽⁵⁾	65
Встроено	Нет

(1) Уровень от A+++ (максимальная эффективность) до D (минимальная эффективность)

(2) Энергопотребление при 160 циклах сушки по стандартной программе для хлопчатобумажного белья при полной и частичной загрузке, и потребление в режимах с пониженной мощностью. Фактическое энергопотребление в одном цикле будет зависеть от использования устройства.

(3) «Программа сушки хлопчатобумажного белья с использованием корзины» при полной и частичной загрузке — стандартная программа сушки, к которой относится информация на этикетке и в справочном листке, что эта программа подходит для сушки обычного мокрого хлопкового белья, и что она является самой эффективной программой по энергопотреблению для хлопка.

(4) Уровень от G (минимальная эффективность) до A (максимальная эффективность)

(5) Средневзвешенное значение — L wA, выраженное в дБ(A) re 1 pW

Произведено в Турции

«Вестель Беяз Ешья Санайи,
Ве Тиджарет А.С.»
Адрес: Организе Санайи Болгеси
45030 Маниса / ТУРЦИЯ
Тел: (+90) 236 226 30 00

Made in Turkey
Vestel Beyaz Eşya San, Ve Tic A.S.
Adress: Organize Sanayi Bolgesi
45030 Manisa / TURKEY
Tel: (+90) 236 226 30 00

Импортер
ООО «Вестел - СНГ»
601655 г. Александров
Владимирская обл.,
ул. Гагарина д.16
Тел: (495) 980 50 43

Дата производства зашифрована в номере, указанном справа на этикетке, расположенной на продукте. Например: 20611675050412, где 12 означает день, 04 – месяц, 05 - год

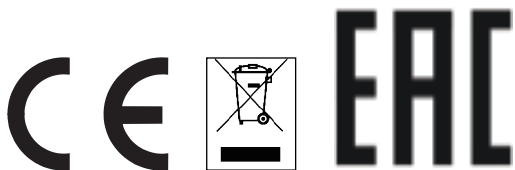

52278789-190311-00