



## AIR MOTOR 7000

Управление от проводной кнопки или системы «Умный Дом»



~220V

max.  
12 m50  
kg

## Особенности системы AIR MOTOR 7000:

- Управление от проводной кнопки или системы «Умный Дом»
- Встроенный трансформатор позволяет работать электроприводу в сетях с напряжением от 110 до 240V
- Эргономичный дизайн электропривода
- Удобная click-система крепления электропривода к карнизу
- Бесшумная работа двигателя – 25 dB ( 25 dB — сравнимо с тихим шепотом человека на расстоянии 1 метра)
- Максимальная длина профиля без стыка – 7 м
- Максимальная ширина (габаритная) до 12 метров
- Максимальный вес шторы до 50 кг

Радиус изгиба:

\* Изгиб в горизонтальной плоскости

\* Минимальный радиус изгиба:

дуга (эрекер)  $R = 600$  ммугловой изгиб  $R = 250$  мм или  $R = 300$  мм (на выбор)

## Варианты установки электропривода

## Стандартная

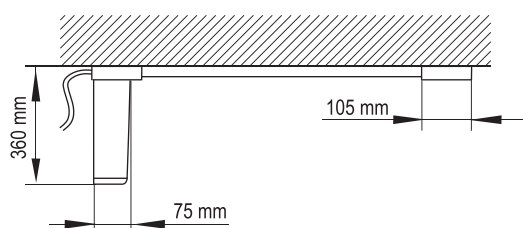

## Установка в полый потолок

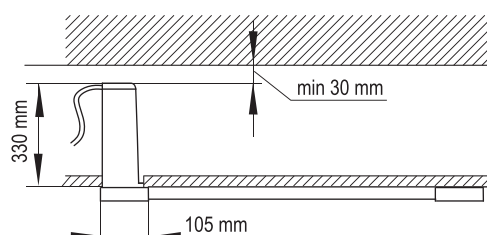



# КАРНИЗЫ С ЭЛЕКТРИЧЕСКИМ ПРИВОДОМ

## Чертеж профиля

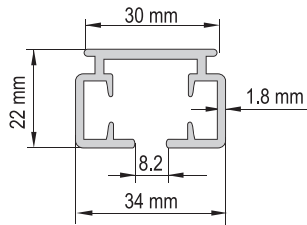

## Монтаж в нишу

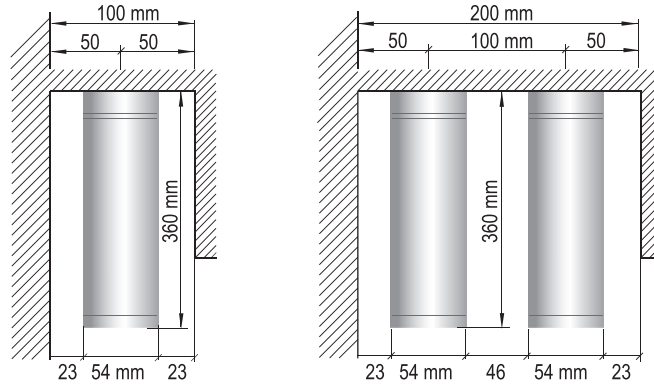

## Монтаж карниза

### Стеновой

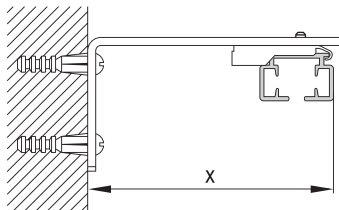

| длина кронштейна | x      |
|------------------|--------|
| 60 mm            | 70 mm  |
| 100 mm           | 110 mm |
| 150 mm           | 160 mm |
| 200 mm           | 210 mm |
| 250 mm           | 260 mm |
| 300 mm           | 310 mm |

### Потолочный

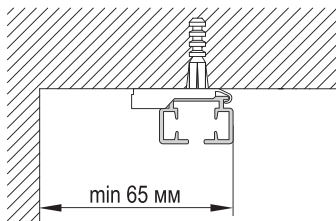

С клипсой арт. ЕС 7640 (используется в стандартной комплектации)

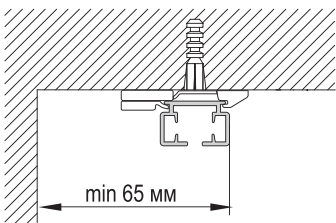
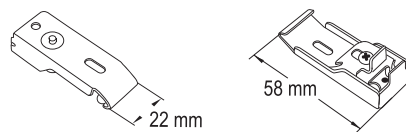

С клипсой арт. ЕС 9640 (используется для эркерных карнизов)

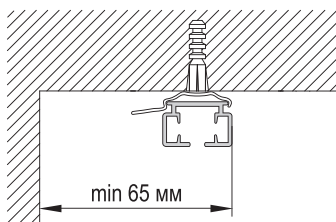
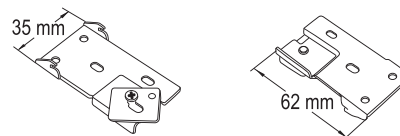

С клипсой арт. ЕС 9650 (используется для штор весом до 10 кг.)

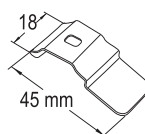



| Технические характеристики электропривода   | AIR MOTOR 7000   |
|---|--|
| Электропривод EC7020  | 110-240V (встроенный трансформатор),<br>50-60Hz, 1.2Nm, 10W, 0.12A |
| Класс защиты  | IP20   |
| Уровень шумности  | 25 dB(A)   |
| Время непрерывной работы  | 4 минуты   |
| Скорость движения   | 14 см в секунду  |
| Максимальное количество оборотов  | ∞  |
| Электронная память конечных положений   | +  |
| Скрытая проводка кабеля   | +  |
| Автоматическая остановка при обнаружении преграды (AUTOSTOP)                              | +  |
| Плавная работа, благодаря функциям мягкого старта и мягкой остановки электропривода       | +  |
| Возможность ручного управления в случае отключения электричества                          | +  |
| Совместимость с выключателями высокого тока   | +  |
| Возможность бесперебойной работы при «падении» напряжения в сети (110V-240V)              | +  |
| Защита от перегрузок  | +  |
| Возможность подключения к системе «Умный Дом» (подключение по фазе)                       | +  |
| Монтаж с левой или правой стороны карниза (возможна переустановка в течение эксплуатации) | +  |
| Гарантия  | 5 лет  |



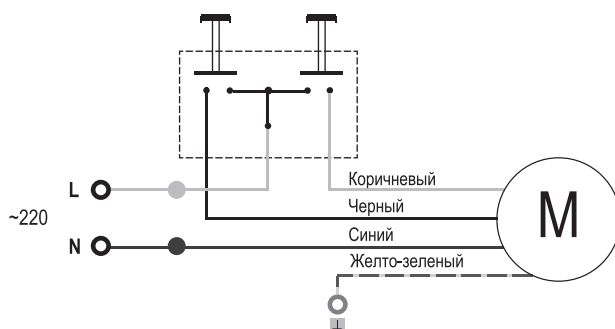



## Схема подключения электропривода



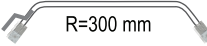
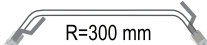
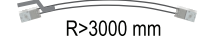

## КАРНИЗЫ С ЭЛЕКТРИЧЕСКИМ ПРИВОДОМ

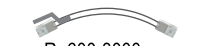
### Весовая нагрузка для AIR MOTOR 7000

| Тип профиля   | 2 м   | 4 м   | 6 м   | 8 м   | 10 м  | 12 м  |
|---|-------|-------|-------|-------|-------|-------|
| A  | 43 кг | 37 кг | 35 кг | 33 кг | 30 кг | 25 кг |
| B  | 50 кг | 42 кг | 40 кг | 38 кг | 35 кг | 30 кг |
| C  | 28 кг | 23 кг | 22 кг | 20 кг | 18 кг | 13 кг |
| D  | 29 кг | 27 кг | 25 кг | 22 кг | 19 кг | 14 кг |
| E  | 34 кг | 32 кг | 30 кг | 28 кг | 25 кг | 20 кг |
| F  | 39 кг | 37 кг | 35 кг | 33 кг | 30 кг | 25 кг |
| G  | 20 кг | 18 кг | 15 кг | /     | /     | /     |
| H  | 23 кг | 21 кг | 18 кг | /     | /     | /     |

### Варианты изгиба

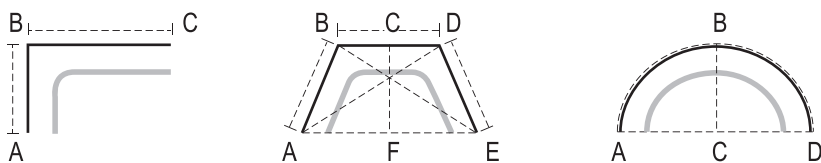

### Варианты открытия штор

### Система «Wave» (Волна)

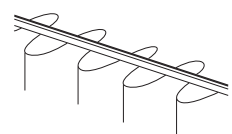
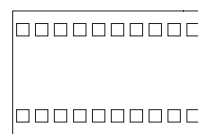
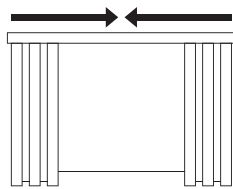
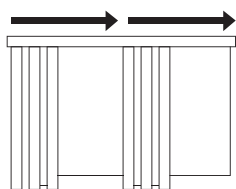

Лента «Волна», Арт. 73

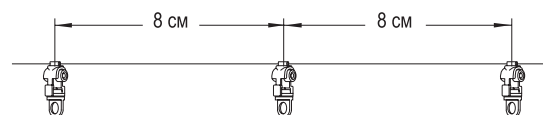
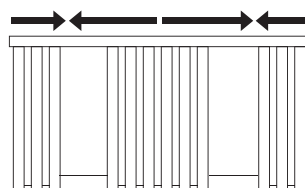
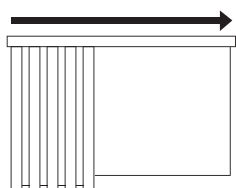

Бегунки на шнуре Арт. EC7668